

gorenje

LT

LT

NAUDOJIMO INSTRUKCIJOS LAISVAI PASTATOMA VIRYKLĖ

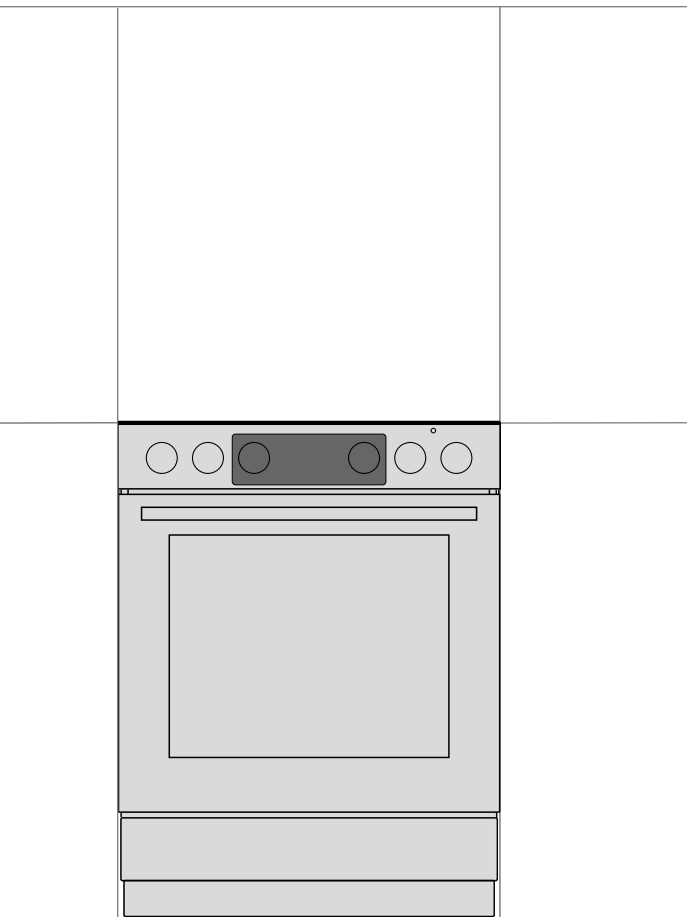

Dėkojame jums už pasitikėjimą ir už tai, kad įsigijote mūsų prietaisą.

Ši išsami instrukcija pateikta, kad būtų lengviau naudoti šį prietaisą. Perskaityę instrukcijas sužinosite daugiau apie savo naująjį prietaisą.

Patikrinkite, ar gavote nepažeistą prietaisą. Jei jis sugadintas transportuojant, kreipkitės į pardavėją, iš kurio pirkote prietaisą, arba regioninę parduotuvę, iš kurios jis buvo pristatytas.

Išsamesnių instrukcijų ir patarimų rasite svetainėje <http://www.gorenje.com> arba nuskaitykite QR kodą, esantį ant vardinės plokštelės.



Šie simboliai naudojami visoje instrukcijoje ir turi tokias reikšmes:



INFORMACIJA!

Informacija, patarimas arba rekomendacija



ĮSPĖJIMAS!

Įspėjimas – bendras pavojus



Svarbu atidžiai perskaityti instrukcijas.

SVARBIOS SAUGOS INSTRUKCIJOS



ATIDŽIAI PERSKAITYKITE INSTRUKCIJAS IR IŠSAUGOKITE JAS ATEIČIAI.

Ne jaunesni kaip 8 metų vaikai, ribotų fizinių, jutiminių arba protinių gebėjimų asmenys ir turintieji per mažai patirties ir žinių gali naudoti prietaisą tik prižiūrimi kito asmens arba jei jie yra išmokyti saugaus darbo su prietaisu ir supranta jo keliamus pavojus. Negalima leisti vaikams žaisti su prietaisu. Vaikams be priežiūros draudžiama valyti prietaisą ir imtis kitų naudotojo atliekamos priežiūros darbų.

DĖMESIO: Dirbant prietaisas ir gretimos dalys labai įkaista. Būkite atsargūs, nelieskite kaistančių prietaiso dalių. Jaunesnių nei 8 metų amžiaus vaikų reikia neprileisti artyn, nebent jie būtų nuolat stebimi.

IŠPĖJIMAS: Pasiekiamos dalys prietaiso naudojimo metu labai įkaista. Maži vaikai turėtų laikytis atokiai nuo orkaitės.

DĖMESIO! Gaisro pavojus: nelaikykite daiktų ant maisto ruošimo paviršių.

DĖMESIO! Ant viryklės be priežiūros palikus verdančius patiekalus, kuriuose yra riebalų, tai gali būti pavojinga ir jie gali sukelti gaisrą. NIEKADA negesinkite ugnies vandeniu, o išjunkite prietaisą ir tada uždenkite liepsną dangčiu ar drėgnu audiniu.

Naudokite tik temperatūros zondus, skirtus šiam prietaisui.

ATSARGIAI: Kepimo procesą ir trumpalaikį virimo procesą reikia nuolat prižiūrėti.

DĖMESIO! Jei paviršius įskilęs, išjunkite prietaisą, kad būtų išvengta elektros smūgio.



ATSARGIAI: pakrypimo galimybė.



DĖMESIO! Kad prietaisas neapsiverstų, reikia sumontuoti atramėlę. Skaitykite įrengimo instrukcijas.

DĖMESIO! prieš keisdami lempuotę patikrinkite, ar prietaisas atjungtas nuo elektros tinklo, siekiant išvengti elektros smūgio pavojaus.

Prietaiso negalima montuoti už dekoratyvinių durelių, kad jis neperkaistų.

Orkaitės durelių stiklo bei gaubto dangčių su šarnyrais (jei reikia) nevalykite stipriais abrazyviniais valikliais arba aštriais metaliniais gremžtukais, nes jie gali subraižyti paviršių, ir tuomet stiklas gali suskilinėti.

Nenaudokite garo valytuvų arba aukšto slėgio plovimo įrenginių valyti prietaisui, nes jie gali sukelti elektros smūgį.

Prietaisas nėra įjungiamas arba išjungiamas išorės laikmačiu arba atskira nuotolinio valdymo sistema.

ĮSPĖJIMAS: Naudokite tik prietaiso gamintojo viryklės užtvarus, skirtus virimo prietaisui, arba nurodytus prietaiso gamintojo Naudojimo instrukcijose, arba prietaise sumontuotus viryklės užtvarus. Naudodami netinkamas apsaugas galite sukelti nelaimingų atsitikimų.

Prieš pakeldami patikrinkite, ar dangtis švarus ir ar neišsiliejo skystis. Dangtis gali būti lakuotas arba stiklinis. Jį galima uždengti tik, kai kepimo zona visiškai atvės.

Jei maitinimo laidas pažeistas, jį turi pakeisti gamintojas, jo paslaugų agentas arba kitas kvalifikuotas asmuo, kad būtų išvengta pavojaus.

ATSARGIAI! šis prietaisas yra skirtas maisto gaminimui. Jo negalima naudoti kitiems tikslams, pavyzdžiui, kambario šildymui.

Prietaisą reikia statyti tiesiai ant grindų, be jokių atramų ar pagalvėlių.

Nestatykite prietaiso šalia stiprių šilumos šaltinių, pvz., kuro krosnių, nes aukšta temperatūra gali juos pažeisti.

Prietaisą prie elektros tinklo gali jungti tik įgaliotas aptarnavimo tarnybos technikas arba ekspertas. Spaustuvai (vietoj jungiamojo laido) turi būti apsaugoti spaustuvo dangčiu (žr. papildomą įrangą). Dėl prietaiso perdarymo arba neprofesiniais remonto gali kilti sunkaus sužeidimo arba žalos gaminiui rizika.

Viryklė su nerūdijančio plieno valdymo skydeliu ir elektrine orkaite turi aušinimo ventiliatorių. Kai orkaitė veikia, uždarius dureles, oras iš viryklės patenka į sritį po valdymo skydeliu. Jei oro srauto nėra, išjunkite prietaisą ir kreipkitės į techninės priežiūros tarnybą.

Jei kitų prietaisų, esančių šalia šio prietaiso, maitinimo laidai įstringa durelėse, jie gali būti sugadinti, o tai savo ruožtu gali sukelti trumpą jungimą. Todėl kitų prietaisų maitinimo laidus laikykite saugiu atstumu.

Negalima iškloti orkaitės sienelių aliuminio folija. Ant orkaitės dugno nedėkite kepimo skardų ar kitų virtuvės reikmenų. Aliuminio folija trukdo oro cirkuliacijai orkaitėje, trikdo maisto ruošimo procesą ir gali sugadinti emalį.

Veikimo metu viryklės durelės ypač įkaista Trečiasis stiklas arba papildoma apsauga skirti sumažinti išorinio paviršiaus temperatūrą (tik kai kuriuose modeliuose).

Orkaitės durelių vyriai gali būti sugadinti, juos perkrovus per stipriai. Nedėkite sunkių indų ant atvirų orkaitės durelių, nesiremkite į dureles, valydami orkaitę. Niekada nelipkite ant atidarytų orkaitės durelių ir neleiskite vaikams ant jų sėdėti.

Patikrinkite, ar angos neuždengtos ar jų niekas neužstoja.

Prietaise yra stiklo ar stiklo keramikos kepimo paviršius. Gedimų atveju:

- Išjunkite visus elektrinius kaitinimo elementus ir atjunkite prietais¹ nuo elektros tinklo.
- Nelieskite prietaiso pavirši.
- Nenaudokite prietaiso.

Prietaisą junkite 5x1,5 mm² laidu su ženklu H05VV-F5G1,5 arba 3x4,0 mm² laidu su ženklu H05VV-F3G4 arba geresniu. Laidą turi sumontuoti aptarnavimo meistras arba panašios kvalifikacijos asmuo.

Prietaisas turi būti prijungtas stacionariai pagal elektros saugos taisykles.

Prietaisas turi būti prijungtas prie fiksuotų laidų, kurie turi atjungimo priemones. Fiksuoti laidai turi būti sujungti pagal elektros saugos taisykles.



PRIEŠ PRIJUNGIANT PRIETAISĄ

Prieš prijungdami prietaisą atidžiai perskaitykite naudojimo instrukcijas. Jei prireikia remonto arba pateikiamos garantinės pretenzijos dėl netinkamo sujungimo arba prietaiso naudojimo, garantija negalioja.

ELEKTRINĖ VIRYKLĖ

Prietaiso aprašymas



INFORMACIJA!

Prietaiso funkcijos ir įranga priklauso nuo modelio.

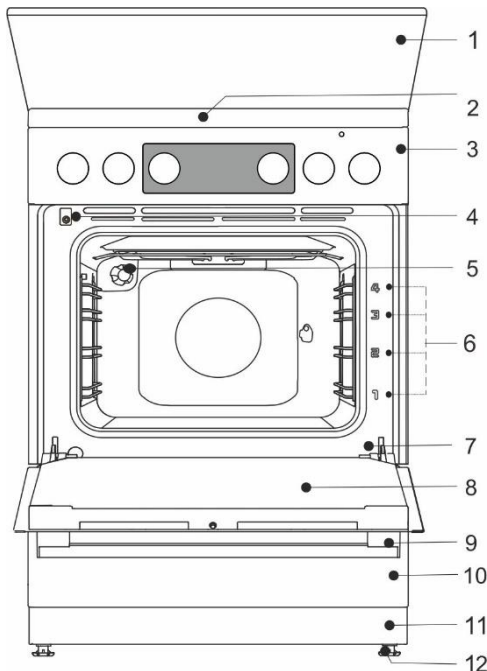

- 1 Prietaiso dangtis
- 2 Viryklės gartraukis
- 3 Valdymo įtaisas
- 4 Durelių jungiklis
- 5 Apšvietimas
- 6 Kreipikliai – virimo lygiai
- 7 Techninių duomenų plokštelė
- 8 Orkaitės durelės
- 9 Durelių rankena
- 10 Stalčius / atverčiamas stalčius
- 11 Grindjuostė
- 12 Reguliuojama kojelė

PRIETAISO DANGTIS

Prieš pakeldami patikrinkite, ar dangtis švarus ir ar neišsiliejo skystis. Dangtis gali būti lakuotas arba stiklinis. Jį galima uždengti tik, kai kepimo zona visiškai atvės.



Negalima uždarykite dangčio, kai degiklis dega!

Ant produkto arba jo pakuotės esantis simbolis nurodo, kad stiklo dangčiai gali sudužti, juos kaitinant. Išjunkite visus degiklius prieš uždarant dangtį.

PRIETAISO STALČIUS



Nelaikykite degių, sprogių, lakių arba temperatūrai jautrių medžiagų orkaitės stalčiuje (pavyzdžiui, popieriaus, indų pašluosčių, plastikinių maišelių, valiklių ar ploviklių ir purškalo flakonų), nes jie gali užsidegti kepimo metu ir sukelti gaisrą.

VIELINIAI BĖGELIAI

Laidų kreipiklių pagalba galima gaminti maistą keturiais lygiais.

Prietaisą saugu naudoti su ir be padėklo kreipiamųjų.

TELESKOPINIAI IŠTRAUKIAMAI BĖGELIAI

Teleskopinius ištraukiamus bėgelius galima montuoti 2, 3, ir 4 lygyje. Ištraukiami bėgeliai gali būti iš dalies arba visiškai ištraukiami.

ĮSPAUDAI

Orkaitė turi keturių lygių įštampuotus šoninius griovelius tinklui ir kepimo skardoms.

ORKAITĖS DURELIŲ JUNGIKLIS

Jungikliu išjungiamas orkaitės šildymas ir ventiliatorius, kai kepimo metu atidaromos durelės. Uždarius dureles, jungiklis vėl įjungia šildytuvus.

AUŠINIMO VENTILIATORIUS

Prietaise yra aušinimo ventiliatorius, kuris atvėsina korpusą ir prietaiso valdymo skydelį.

Aušinimo ventiliatorius veikia, kai veikia orkaitė.



Prietaisas ir kai kurios pasiekiamos dalys, kurios yra linkusios kaisti gaminimo metu. Naudokite viryklės pirštines.

GROTELĖS



Ant grotelių yra apsauginis užraktas. Tada šiek tiek pakelkite grotelės priekinėje dalyje ir ištraukite iš orkaitės.

Tinklelis arba padėklas visada turi būti įtrauktas į griovelį tarp dviejų vielinių profilių.

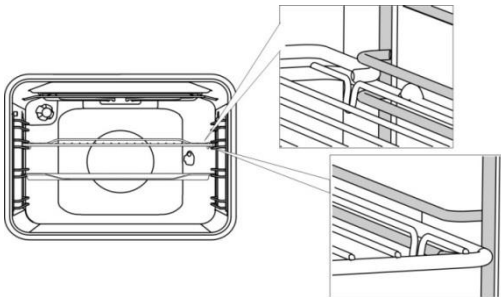

Teleskopiniais ištraukiamais bėgeliais pirmiausia ištraukite bėgelius iš vieno lygio ir ant jų padėkite grotelės arba kepimo skardą. Tada iki galo įstumkite juos ranka.



Įtraukę teleskopinius bėgelius iki galo į orkaitę, uždarykite orkaitės dureles.



Kai kepimo reikmenys pakaitinami, jų forma gali pasikeisti. Tai neturi įtakos jų funkcionalumui, o pradinė forma atsistato atvėsus.

RANKENĖLĖS (priklausomai nuo modelio)

Švelniai paspauskite rankenėlę, kad ji pakiltų iš valdymo skydelio. **Rankenėlę galima įstumti atgal į valdymo skydelį tik tada, kai ji yra nulinėje padėtyje.**

PRIŠ NAUDOJANT PRIETAISĄ PIRMĄ KARTĄ

- Gavę prietaisą, iš orkaitės išimkite visas dalis, įskaitant transportavimo įrangą.
- Reguliariai valykite visus priedus ir indus šiltu vandeniu ir plovikliu. Nenaudokite jokių abrazyvinių valiklių.
- Jei viryklės paviršius yra stiklo keramikos, valykite drėgnu skudurėliu su nedideliu kiekiu ploviklio. Nenaudokite stiprių valiklių, tokių kaip abrazyvai ir abrazyvinės indų plovimo kempinės, arba dėmių valiklių, kurie gali subraižyti.
- Jei viryklėje yra kaitvietės, nustatykite kaitvietės rankenėles į 4 lygį ir palikite įjungtas 30 minučių, nestatydami ant jų indų. Kaitvietėms įkaitus, ant viryklės paviršiaus gali pasirodyti šiek tiek dūmų. Taip, kaitvietės apdaila pasiekia didžiausią atsparumą.
- Kai orkaitė įkaista pirmą kartą, juntamas būdingas „naujo prietaiso“ kvapas. Todėl per pirmą naudojimą gerai išvėdinkite kambarį.

VIRYKLĖS GARTRAUKIS



- 1 Galinė kairioji kaitvietė
- 2 Galinė dešinioji kaitvietė
- 3 Priekinė kairioji kaitvietė
- 4 Priekinė dešinioji kaitvietė

TRADICINĖS KAITLENTĖS

- Patikrinkite, ar kaitvietė ir virimo zonos dugnas yra švarus ir sausas. Taip bus geriau perduodama šiluma ir išvengsite šildymo paviršiaus pažeidimų.
- Maisto gaminimo metu perkaitinti riebalai ar aliejumi, ir visada kontroliuokite maisto gaminimo procesą.
- Nedėkite šlapių indų, dangčių su garais ir virtuvės reikmenų ant virimo zonų. Drėgmė gali pažeisti kaitvietes.
- Negalima vėsinti karštų indų pastačius juos ant nenaudotų kaitviečių, nes po indais susidaręs kondensatas gali paskatinti koroziją.

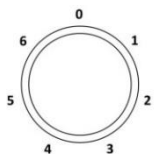

Pasukite rankenėlę, kad įjungtumėte kaitvietę. Kaitvietės šildymo galią galima nustatyti žingsniais nuo 1 iki 6.



Išjunkite kaitvietę 3–5 minutes iki kepimo pabaigos, nes galėsite panaudoti likutinę šilumą ir taupyti energiją.



Greito virimo kaitvietė (tik kai kuriuose modeliuose) gali veikti aukštesne galia nei įprastos maisto ruošimo zonos, o tai reiškia, kad jos gali įkaisti greičiau. Šios kaitvietės pažymėtos raudonu tašku viduryje. Po pakartotino šildymo ir valymo taškas gali išnykti.



Ilgai naudojant ketaus plokštes, plokštės ir kepimo zonos kraštai gali išblukti. Tokiais atvejais priežiūros garantija netaikoma.

STIKLO KERAMIKOS VIRYKLĖ

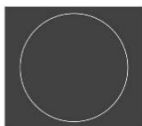
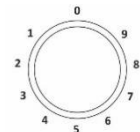

Virimo zonos kaitinimo stiprumą galima nustatyti nuosekliai (1–9)

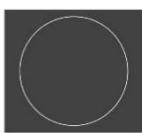
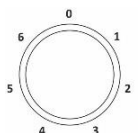

Kaitvietės šildymo galią galima nustatyti žingsniais nuo 1 iki 6.

Nuo paviršiaus perkaitimo po stiklo keramikos plokštės apsaugo temperatūros ribotuvai.

DVIEJŲ ŽIEDŲ KAITVIETĖS VALDYMAS



Dviejų žiedų kaitvietės zoną galima pritaikyti prie jūsų virtuvės indų dydžio ir formos. Norėdami įjungti didesnę šildymo zoną, pasukite kaitvietės rankenėlę iki galo (pasigirs spragtelėjimas), tada nustatykite norimą galios lygį.

„HI-LIGHT“ KAITVIETĖS

„Hi-Light“ kaitvietės skiriasi nuo įprastinių greito šildymo zonų; todėl maisto gaminimo procesas prasideda labai greitai.

LIKUTINĖS ŠILUMOS INDIKATORIUS



Kiekviena viryklė turi valdymo lemputę, kuri lieka degti kai viryklė yra išjungta, bet dar karšta. Virimo zonai ataušus, užsidega signalo lemputė. Taip pat gali užsidegti likutinės šilumos indikatorius, jei ant šaltos kaitvietės uždėsite karštą puodą arba keptuvę.

STIKLO KERAMIKOS KAITLENTĖS PAVIRŠIUS

- Viryklė yra atspari temperatūros pokyčiams.
- Stiklo keramikos plokštė yra labai kieta, bet dūžianti. Plokštė gali dužti, kai ant jos krašto nukrenta kietas daiktas. Žala išryškėja iš karto arba po kurio laiko. Atjunkite sugadintą kaitlentę nuo maitinimo ir nenaudokite.
- Naudodami stiklo keramikos kaitlentę daiktų laikymui galite ją subraižyti ar kitaip pažeisti.
- Nenaudokite aliuminio ar plastiko indų ant karštų kepimo paviršių. Nedėkite folijos arba plastiko daiktų ant stiklo keramikos plokštės.
- Patikrinkite, ar kaitvietė ir virimo zonos dugnas yra švarus ir sausas. Taip bus geriau perduodama šiluma ir išvengsite šildymo paviršiaus pažeidimų. Nedėkite tuščių indų ir virtuvės reikmenų ant virimo zonų.

PATARIMAI APIE INDUS

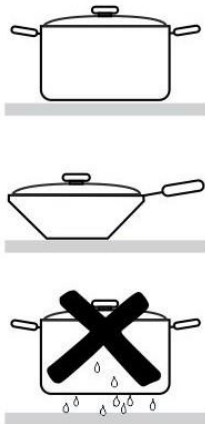

- Naudokite kokybiškus indus su plokščiu ir stabiliu dugnu.
- Keptuvės ir kaitvietės dugno skersmenys turi būti vienodi.
- Ant kaitviečių gali būti naudojami grūdinto stiklo indai su specialiu šlifuo tuo dugnu, jei jų skersmuo atitinka virimo zonos skersmenį. Didelio skersmens indai dėl šiluminės įtampos gali įtrūkti.
- Puodas ar keptuvė turi būti virimo zonos viduryje.
- Naudodami greitpuodį, prižiūrėkite jį, kol bus pasiektas reikiamas slėgis. Pirmą, nustatykite kaitvietę į didžiausią galią; tada skaitykite greitpuodžio gamintojo instrukcijas, naudokite atitinkamą jutiklį tinkamu laiku sumažinti kepimo galią.
- Patikrinkite, ar greitpuodyje ar kitame puode ar keptuvėje yra pakankamai skysčio. Dėl perkaitimo, pastatę tuščią puodą ant kaitvietės, galite sugadinti tiek puodą, tiek ir kaitvietę.
- Naudodami specialius indus, laikykitės gamintojo nurodymų.

ENERGIJOS TAUPYMO PATARIMAI

- Puodų ir keptuvių skersmuo turėtų sutapti su kaitvietės skersmeniu. Jei puodas arba keptuvė yra per mažas, prarasite dalį šilumos, o kaitvietė gali būti sugadinta.
- Jei kepimo procesas tai numato, naudokite dangtį. Indai turėtų būti tinkamo dydžio, pagal maisto kiekį.
- Gaminant nedidelį kiekį maisto dideliame puode arba keptuvėje, prarandama daugiau energijos.
- Jei patiekalą gaminti trunka daug laiko, naudokite greitpuodį.
- Daržoves, vaisius, bulves ir t.t. galima virti mažesniame vandens kiekyje. Maistas išvirs taip pat gerai, jei puodas bus sandariai uždengtas. Užvirinus vandenį, sumažinkite ugnį iki tokio lygio, kad pakaktų palaikyti lėtą virimą.



Išliejus ant karštos stiklo keraminės viryklės cukraus ar maisto su dideliu cukraus kiekiu, nedelsdami nuvalykite viryklę su cukraus grandikliu, net jei virimo zona vis dar karšta. Taip nepažeisite stiklinio keraminio paviršiaus. Nenaudokite valymo priemonių ir kitų valiklių valyti karšto stiklo keramikos viryklės, nes tai gali pažeisti jos paviršių.

ELEKTRONINIS LAIKMATIS

Naudotojo sąsaja

1. Laikmačio funkcijos ekranas
2. Maitinimo įjungimo indikatorius
3. „Mažiau“ mygtukas
4. Laiko mygtukas
5. „Daugiau“ mygtukas

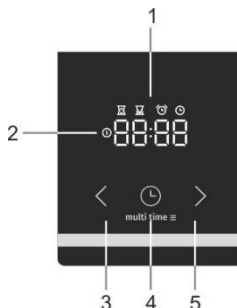

Esamo laiko nustatymas



Prietaisą pirmą kartą prijungus prie maitinimo tinklo, užsidegs ekranas. Po trijų sekundžių ekrane mirksės laikrodžio simbolis ir užrašas „12:00“. Laiką galite nustatyti atgal „<“ arba pirmyn „>“ piktogramomis. Nustatymai automatiškai patvirtinami ekrane po 10 sekundžių. Prietaisai paruošti naudojimui.

Gali būti nustatytas esamas laikas:

- Kai prietaisas yra prijungiamas prie elektros tinklo pirmą kartą
- budėjimo metu, kai du kartus paspaudžiate laiko mygtuką
- nutrūkus maitinimui

Paruošimo laiko nustatymas



Pasirinkite orkaitės funkciją „orkaitės funkcijos mygtuku“ ir nustatykite temperatūrą. Paspauskite laikmačio mygtuką, norėdami pasirinkti kepimo laiką. Ekrane bus rodoma „kepimo laiko“ piktograma. Pro nustavenį časą pečení stisknėte tlačitko „<“ a „>“. Paspauskite daugiau „>“ arba mažiau „<“ mygtuką, norėdami nustatyti maisto ruošimo laiką. Nustatymai automatiškai patvirtinami po 10 sekundžių. Nustatymus taip pat galima būti patvirtinti spaudžiant „programų nustatymo“ mygtuką. Bus rodomas praėjęs paruošimo laikas.



Jungus orkaitę naudojant orkaitės funkcijų jungiklį, elektroninis laikmatis automatiškai (po 3 sek.) siūlo nustatyti kepimo trukmės parinktį. Ekranas mirksi ir įsideda kepimo trukmės simbolis. Jei trukmė nenustatomą per 5 sekundes, laikmatis persijungia į budėjimo režimą ir nebevaldo kepimo ciklo. Rodomas esamas laikas.

Praėjus nustatytam kepimo laikui, pasigirsta garso signalas ir orkaitė yra išjungiama. Orkaitė galima išjungti su orkaitės funkcijos jungikliu. Norėdami nutildyti garso signalą, paspauskite bet kurį mygtuką ant laikmačio.





Jei orkaitė neišjungiama ir garso signalas nutildomas paspaudus bet kurį mygtuką, orkaitė vėl įsijungia ir kepimas tęsiasi.

Paruošimo laiko ir pabaigos laiko nustatymas



Pasirinkite orkaitės funkciją „orkaitės funkcijos mygtuku“ ir nustatykite temperatūrą. Paspauskite laikmačio mygtuką, norėdami pasirinkti kepimo laiką. Ekrane bus rodoma „kepimo laiko“ piktograma. Pro nustavenį časą pečení stisknėte tlačitko „<“ a „>“. Paspauskite daugiau „>“ arba mažiau „<“ mygtuką, norėdami nustatyti maisto ruošimo laiką. Paspauskite laikmačio mygtuką, norėdami išsaugoti nustatytą laiką. Paspauskite programų nustatymo mygtuką du kartus. Ekrane užsidegs „pabaigos laiko“ piktograma. Paspauskite daugiau „>“ arba mažiau „<“ mygtuką, norėdami nustatyti maisto ruošimo pabaigą. Nustatymai automatiškai patvirtinami po 10 sekundžių. Nustatymus taip pat galima būti patvirtinti spaudžiant „programų nustatymo“ mygtuką.

Orkaitė pradės veikti prieš planuojamą pabaigos laiką  priklausomai nuo pageidaujamos kepimo trukmės . Kai orkaitė pasiekia nustatytą pabaigos laiką , ji išjungžiama.

Pavyzdžiui: Nustatyta trukmė kepimo yra 30 minučių. Galutinis laikas yra 12:00. Orkaitė pradės veikti 11:30 ir likęs laikas bus rodomas ekrane. 12:00 orkaitė automatiškai išsijungs.

Praėjus nustatytam kepimo laikui, pasigirsta garso signalas ir orkaitė yra išjungžiama. Orkaitę galima išjungti orkaitės režimo pasirinkimo jungikliu. Norėdami nutildyti garso signalą, paspauskite bet kurį mygtuką ant laikmačio.



INFORMACIJA!

Griliui ir griliui su ventiliatoriumi negalima nustatyti paruošimo laiko ir pabaigos laiko.



"Laikmačio žadintuvo" funkcija



Laikmačio žadintuvo funkciją galima naudoti nepriklausomai nuo orkaitės veikimo. Ilgiausias galimas nustatymas yra 23 val. 59 min. Per paskutinę minutę rodomos sekundės.

Praėjus nustatytam kepimo laikui, pasigirsta garso signalas. Norėdami nutildyti garso signalą, paspauskite bet kurį mygtuką ant programos laikrodžio. Programos laikrodis persijungia į budėjimo režimą, o ekranas rodo esamą laiką.

Laikmačio funkcijas galima atšaukti, nustatant laiką į „0“. Jei prietaisas keletą minučių neveikė, jis persijungs į budėjimo režimą. Pasirodo dabartinis laikas ir užsideda pasirinkta laikmačio funkcija.

PAPILDOMOS FUNKCIJOS

Apsaugos nuo vaikų užraktas



Su apsaugos nuo vaikų funkcija galite užrakinti orkaitę, jai veikiant. Taip pat galite užrakinti programos laikrodį kepant su nustatyta programa, tokiu būdu užkertant kelią nepageidaujama orkaitės naudojimui.

Užraktas nuo vaikų aktyvuojamas paspaudus programos nustatymų  mygtuką 5 sekundes. Ekrane 5 sekundes bus rodomas užrašas „Loc“. Jis rodo, kad visos funkcijos yra užrakintos. Norint atjungti užraktą nuo vaikų, paspauskite mygtuką dar kartą kelias sekundes.



Jei yra įjungtas užraktas nuo vaikų, o laikmačio funkcija neįjungta (rodomas tik laikrodis), tada orkaitė neveiks. Jei yra įjungtas užraktas nuo vaikų, o laikmačio funkcija nustatyta, tada orkaitė veiks; tačiau nustatymų pakeisti negalima.

Kai įjungtas užraktas nuo vaikų, orkaitės funkcijų arba papildomų funkcijų pakeisti negalima. Maisto ruošimo procesą galima nutraukti tik pasukus orkaitės funkcijų rankenėlę į „0“. Užraktas nuo vaikų liks įjungtas, net orkaitė išjungus. Užraktą nuo vaikų reikia išjungti, prieš pasirenkant naują programą.

Garso signalas



Garsinio signalo garsumą galima nustatyti, kai laikmačio funkcija neįjungta. Prietaisas veikia budėjimo režimu ir yra rodomas tik esamas laikas.

Paspauskite ir bent 5 sekundes laikykite nuspaudę mygtuką mažiau „<“. Ekrane pasirodys užrašas „Voll“, po to kelios apšviestos juostos. Paspauskite daugiau „>“ arba mažiau „<“ mygtuką, norėdami pasirinkti vieną iš trijų garsumo lygių (viena, dvi, arba trys juostos) arba be garso (išjungtas „OFF“).

Nustatymai automatiškai patvirtinami po 5 sekundžių ir rodomas dabartinis laikas. Nustatymus taip pat galima būti patvirtinti spaudžiant „programų nustatymo“ mygtuką .

Sumažinti ekrano kontrastą



Paspauskite ir bent 5 sekundes laikykite nuspaudę mygtuką daugiau „>“. Ekrane pasirodys užrašas „Bri“, po to kelios apšviestos juostos. Palieskite daugiau „>“ arba mažiau „<“ mygtuką ir nustatykite ekrano dimerį (viena, dvi, arba trys juostos).

Nustatymai automatiškai patvirtinami po 5 sekundžių ir rodomas dabartinis laikas. Nustatymus taip pat galima būti patvirtinti spaudžiant „programų nustatymo“ mygtuką .

Maitinimo įjungimo indikatorius



Orkaitėje užsideda lemputė, kai orkaitės funkcija pasirinkta orkaitės režimo pasirinkimo jungikliu.

Klaidos rodymas



Klaidos atveju ekrane rodomas tekstas "Err" ir klaidos numeris. Kreipkitės į techninės priežiūros skyrių.

VALDYMO ĮTAISAS (priklausomai nuo modelio)

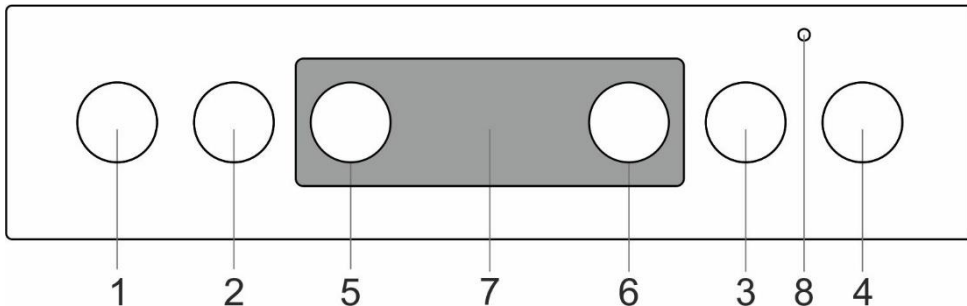

1. Priekinės kairiosios kaitvietės rankenėlė
2. Galinės kairiosios kaitvietės rankenėlė
3. Galinės dešinėsios kaitvietės rankenėlė
4. Priekinės dešinėsios kaitvietės rankenėlė
5. Kepimo sistemos pasirinkimo rankenėlė
6. Orkaitės temperatūros rankenėlė
7. Elektroninis laikmatis
8. Orkaitės valdymo lempa. Lemputė dega, kai orkaitė kaista; kai pasiekiami nustatyta temperatūra, ji išsijungia.

ORKAITĖ (priklausomai nuo modelio)

KEPIMO SISTEMOS PASIRINKIMAS

Orkaitę galima valdyti režimo mygtuku „orkaitės režimo pasirinkimui“ ir pasirinkti funkciją ir „temperatūros nustatymą“, norint nustatyti temperatūrą.

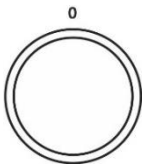

Rankenėlę pasukite kairėn arba dešinėn pasirinkti virimo programai.



Nustatymus taip pat galima pakeisti kepimo metu.

ORKAITĖS VEIKIMAS

Darbinė temperatūra yra nustatyta temperatūros selektoriumi 50-275/300°C intervale. Selektorių sukant prieš laikrodžio rodyklę nustatoma aukštesnė temperatūra, ir atvirkščiai, sukant prieš laikrodžio rodyklę temperatūra sumažinama.



Per jėgą nustatydami nulinę padėtį sugadinsite termostatą!













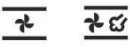

ORKAITĖS IŠJUNGIMAS



Pasukite MAISTO RUOŠIMO SISTEMOS PASIRINKIMO rankenėlę į padėtį "0".

ORKAITĖS APŠVIETIMAS

Visuose režimuose orkaitės apšvietimas įjungiamas automatiškai, kai pasirenkamas darbo režimas.

KEPIMO SISTEMA

Sistema	Aprašymas
	GREITAS PAŠILDYMAS Naudokite šią funkciją, jei norite kuo greičiau įkaitinti orkaitę iki norimos temperatūros. Ši funkcija maistui ruošti netinka. Kai orkaitė įkaista iki norimos temperatūros, šildymo procesas yra baigiamas. Rekomenduojama temperatūra 50°C – maks.
	VIRŠUTINIS IR APATINIS ŠILDYTVAVAS Apatiniame ir į orkaitės ertmę lubų šildytuvai spinduliuoja šilumą tolygiai į orkaitės vidų. Konditerijos gaminius arba mėsą galima kepti /skrudinti tik vieno aukščio lygyje. Rekomenduojama temperatūra 200°C.
	VIRŠUTINIS ŠILDYTVAVAS Šilumą ant maisto spinduliuoja tik ant orkaitės skyriaus lubų esantis šildytuvai. Naudokite jį apskrudinti patiekalą (galutinis apskrudinimas). Rekomenduojama temperatūra 180°C.
	APATINIS ŠILDYTVAVAS Šilumą ant maisto spinduliuoja tik apatinis orkaitės šildytuvai. Naudokite šį šildytuvą apskrudinti apatinę patiekalo pusę. Rekomenduojama temperatūra 180°C.
	VIRŠUTINIS IR APATINIS ŠILDYTVAVAS SU VENTILIATORIUMI * Įjungti abu šildytuvai ir ventiliatorius. Ventiliatorius užtikrina karšto oro cirkuliaciją orkaitės viduje. Jis naudojamas kepiniams kepti, atšildyti ir džiovinti vaisius ir daržoves. Rekomenduojama temperatūra 180°C.
	GRILIS Veiks tik grilio šildytuvai, didelio grilio rinkinio dalis. Ši sistema naudojama mažesnio kiekio maisto grilio kepimui, sumuštiniams arba alaus dešrelėms ir duonos skrudinimui. Didžiausia leistina temperatūra yra 230°C.
	DIDELIS GRILIS Veikia viršutinis šildytuvai ir grilio šildytuvai. Šiluma spinduliuojama tiesiogiai iš spindulinio kaitintuvo, sumontuoto orkaitės lubose. Norint padidinti karštį, taip pat įjungiamas viršutinis šildytuvai. Šis derinys naudojamas kepant mažesnę kiekį maisto, sumuštinis, mėsa arba alaus dešrelės, ir duonos skrudinimui. Didžiausia leistina temperatūra yra 230°C.
	GRILIS SU VENTILIATORIUMI Veikia grilio šildytuvai ir ventiliatorius. Šis derinys naudojamas mėsos grilio kepimui ir kepti didesnius mėsos gabalus arba paukštieną viename aukščio lygyje. Taip pat tinka apkepams ir maisto apskrudinimui traškia plutele. Rekomenduojama temperatūra 170°C. Didžiausia leistina temperatūra yra 230°C.
	VIRŠUTINIS RADIATORIUS IR VENTILIATORIUS Veiks viršutinis šildytuvai ir ventiliatorius. Naudokite šią sistemą kepti didesnius mėsos gabalus ir paukštieną. Ji taip pat tinka paruošti užkeptiems patiekalams. Rekomenduojama temperatūra 170°C.
	INTENSYVUS KEPIMAS (KEPIMAS ORE) Šis maisto ruošimo būdas užtikrina traškia plutele be papildomų riebalų. Tai sveika greito maisto kepimo versija, kai pagamintame maiste yra mažiau kalorijų. Tinka mažesniems mėsos gabalams, žuviai, daržovėms ir šaldytiems produktams, paruoštiems kepti (prancūziškos bulvytės, vištienos gabaliukai). Rekomenduojama temperatūra 200-220°C.
	KARŠTAS ORAS * Veiks apvalus šildytuvai ir ventiliatorius. Ventiliatorius montuojamas ant orkaitės skyriaus galinės sienelės ir užtikrina aplink kepsnį arba tešlą nuolat cirkuliuojantį karštą orą. Šis režimas naudojamas mėsos ir tešlos kepimui keliais lygiais vienu metu. Rekomenduojama temperatūra 180°C.
	APATINIS ŠILDYTVAVAS IR VENTILIATORIUS Naudojamas mielinės, bet mažai iškilusios tešlos ir vaisių bei daržovių kepimui. Rekomenduojama temperatūra 180°C.
	PICŲ SISTEMA Ši programa su kepimo temperatūros, siekiančios ne mažiau kaip 275°C, nustatymu, specialiai sukurta tam, kad padėtų jums iškepti tobulą picą, fokačią, plokštainį ir panašius kepinis.
	ŠALDYTO MAISTO KEPIMAS Šis metodas tinka kepti šaldytam maistui per trumpesnę laiką be išankstinio įkaitinimo. Optimaliausias iš anksto apkeptiems šaldytiems produktams (kepiniams, raguoliams, lazanijai, bulvytėms, vištienos gabalėliams), mėsa ir daržovėms. Rekomenduojama temperatūra 190-200°C.

Sistema	Aprašymas
	ATITIRPINIMAS Oras cirkuliuoja, o šildytuvai neįjungti. Veikia tik ventilatorius. Naudojama lėtai atšildyti šaldytiems maisto produktams. Rekomenduojama temperatūra 0°C.
	AQUA CLEAN Šilumą spinduliuoja tik apatinis šildytuvas. Naudokite šią funkciją valyti orkaitės dėmes ir maisto likučius. Programa trunka 30 minučių. Rekomenduojama temperatūra 70°C.

* Naudojamas nustatyti energijos efektyvumo klasei pagal EN 60350-1 standartą.

TROŠKINIMAS GARUOSE



Šiose sistemose galite gaminti maistą pridėdami garų. Dėl garų jie geriau apskrunda ir tampa traškesni.

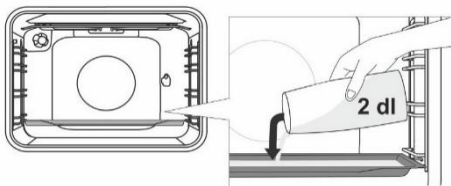

Padėkite kepimo skardą ant pirmosios lentynos, kol orkaitė vis dar yra šalta. Ant kepimo skardos užpilkite ne daugiau kaip 2 dl vandens. Padėkite maistą, kurį kepsite, ant antrosios lentynos ir paleiskite sistemą.



Nedėkite giles kepimo skardos į pirmąją kreipiančiąją, dėkite ją vienu lygiu aukščiau.



Norėdami, kad funkcija veiktų optimaliai, neatidarykite orkaitės durelių ir nepilkite vandens kepimo metu.

SISTEMŲ APRAŠYMAI

- Kaitinant tuščią orkaitę sunaudojama daug energijos. Taigi, kepant kelių rūšių pyragaičius ar kelias picų porcijas, sutaupysite daug energijos, nes orkaitė jau bus įkaitinta.
- Naudokite tamsias, juodas silicio sluoksnių ar emaliu dengtas kepimo skardas ir padėklus, nes jie labai gerai praleidžia šilumą.
- Naudodami kepimo popierių, patikrinkite, ar jis atsparus aukštai temperatūrai.
- Ruošiant maistą, orkaitėje susidaro daug garų, kurie išleidžiami per kaminą, esantį prietaiso gale. Garas gali kondensuotis ant prietaiso durelių ir dangčio (priklausomai nuo modelio). Tai įprastas reiškinys, kuris neturi jokios įtakos prietaiso veikimui. Baigus virti, nušluostykite ištekėjusį kondensatą audiniu. Orkaitė galima išjungti maždaug 10 minučių prieš baigiant kepti, siekiant taupyti energiją, nes pakaks panaudoti sukauptą karštį.
- Negalima vėsinti maisto uždaroje orkaitėje, siekiant išvengti kondensacijos.

Kepimas ant iešmo (priklausomai nuo modelio)
Maksimali temperatūra naudojant grilį-barą yra 230°C.

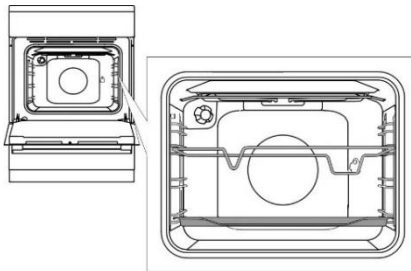

Įdėkite iešmo atramą į 3-ią lygį nuo apačios ir padėkite negiliai kepimo skardą į apatinį (1-ą) lygį nuvarvėjimui.

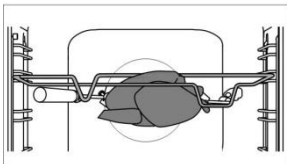

Užmaukite mėsą ant iešmo ir priveržkite varžtus.
Uždėkite iešmo rankeną ant priekinės iešmo atramos ir įkiškite galą į angą dešinėje pusėje galinėje orkaitės skyriaus sienelėje (anga apsaugota besisukančiu dangteliu).
Nuimkite iešmo rankenėlę ir uždarykite orkaitės dureles.

Įjunkite orkaitę ir pasirinkite "DIDELIS GRILIS" sistemą.



Nenaudokite griliaus 4 padėtyje. Grotelės turi būti naudojamos tik tada, kai orkaitės durelės yra uždarytos.



Nekiškite kepimo indo giliai į pirmą aukštą.

VALYMAS IR PRIEŽIŪRA



Būtinai išjunkite prietaisą iš elektros tinklo ir palaukite, kol prietaisas atvės. Neleiskite vaikams valyti prietaiso arba atlikti bet kokius techninės priežiūros darbus be tinkamos priežiūros.

Priekinis nerūdijančio plieno korpuso lakštas (priklausomai nuo modelio)

Valykite šį paviršių tik švelniu valikliu (pamuilėmis) ir minkšta kempine, kuri nebraižo apdailos. Nenaudokite abrazyvinių valiklių, arba valiklių tirpiklių pagrindu, nes jie gali pažeisti korpuso medžiagą.

Lakuoti paviršiai ir plastikinės dalys (priklausomai nuo modelio)

Nevalykite rankenėlių ir mygtukų, durų rankenų, lipdukų ir duomenų / tipo plokštelių su abrazyviniais valikliais ar abrazyvinėmis valymo medžiagomis, alkoholio valikliais ar alkoholiu. Nedelsdami nuvalykite visas dėmes minkšta švelnia šluoste ir trupučiu vandens, kad būtų išvengta paviršiaus žalos.

Taip pat galite naudoti valiklius ir valymo priemones, skirtus tokiems paviršiams, kaip nurodyta atitinkamų gamintojų.

Emalio paviršiai (orkaitė, viryklės gartraukis)

Jiems valyti naudokite drėgną kempinę su plovikliu. Riebalų dėmes galima pašalinti šiltu vandeniu ir specialiu plovikliu, skirtu emaliui. Nevalykite emaliuotų paviršių švitrinėmis priemonėmis, nes galite nepataisomai sugadinti prietaiso paviršių.

Stiklo paviršiai

Nenaudokite šiurkščių abrazyvų arba aštrių metalinių skreperių valyti orkaitės durelių stiklui, nes jie gali subraižyti paviršių ir stiklas gali suskilti. Stiklinius paviršius valykite specialiais stiklo, veidrodžių ir langų valikliais.



INFORMACIJA!

Niekada nenaudokite agresyvių ar abrazyvinių valiklių.

VIRYKLĖS VALYMAS



Valykite zoną aplink kaitvietės karštu vandeniu ir indų plovikliu. Sunkiai nuvalomus nešvarumus valykite plienine kempine, sudrėkinta plovikliu; tada viryklę nuplaukite ir nususinkite. Skysčiai, kurių sudėtyje yra druskos, kaitvietėms kenkia. Visada nuvalykite kaitvietės maistui išsiliejus. Valyti kaitvietėms naudokite įprastus valiklius ir parduodamus kondicionierius. Jei kepimo zona yra šiek tiek šilta, valiklis gali lengviau įsiskverbti į poras.

Kaitvietės žiedai yra pagaminti iš nerūdijančio plieno. Dėl karščio po tam tikro naudojimo laiko jie gali pagelsti. Tai normalus reiškinys. Gelsvas dėmes galima pašalinti įprastais metalo valikliais. Agresyvūs indų plovimo priedai šių žiedų valymui netinka, nes jie gali subraižyti.

STIKLO KERAMIKOS PAVIRŠIŲ VALYMAS

- Po kiekvieno viryklės naudojimo palaukite, kol stiklo keramikos paviršius atvės, ir nuvalykite jį. Priešingu atveju visos likusios priemaišos pridegs ant karšto paviršiaus, kai kitą kartą naudosite viryklę.
- Stiklo keramikos paviršių reikia reguliariai valyti ir prižiūrėti, naudoti specialias valymo medžiagas, kurios sudaro apsauginį sluoksnį ant paviršiaus, apsaugodamos ją nuo nešvarumų.
- Prieš kiekvieną naudojimą nuo stiklo keramikos paviršiaus nuvalykite dulkes arba kitus nešvarumus, kurie gali subraižyti paviršių – nuo viryklės ir indų apačios.



Plieno vata, šiurkščios abrazyvinės kempinės ir abrazyviniai plovikliai gali subraižyti paviršių. Paviršių gali sugadinti agresyvūs purškiami ir netinkami skysti valikliai.

- Naudojant agresyvus ar abrazyvinius valiklius ar indus su pažeistu dugnu galima nutrinti ženklus.
- Naudokite drėgną minkštą šluostę valyti smulkius nešvarumus. Tada sausai nuvalykite paviršių.
- Valykite vandens dėmes švelniu acto tirpalu. Tačiau nenaudokite šio tirpalo valyti rėmelius (tik kai kuriuose modeliuose), nes jis gali prarasti blizgesį. Nenaudokite agresyvių arba abrazyvinių valymo ar nukalkinimo medžiagų.
- Sunkiai nuvalomiems nešvarumams naudokite specialų stiklo keramikos puršką. Laikykitės gamintojų nurodymų. Valiklių likučius reikia kruopščiai pašalinti, nes jie gali pažeisti stiklo keramikos viryklę, kai virimo zonos įkaista.



- Sunkiai valomus ar pridegusius nešvarumus valykite grandikliu. Su grandikliu dirbkite atsargiai, kad nesusižalotumėte.
- Nespauskite grandiklio statmenai stikliui ir nebraižykite kaitvietės paviršiaus jo ašmenimis arba kampais.
- Nedelsiant grandikliu nuvalykite išbyrėjusį cukrų arba maistą su cukrumi nuo stiklo keramikos viryklės, net jei viryklė dar karšta, nes cukrus gali nepataisomai sugadinti stiklo keramikos paviršių.



Grandiklį naudokite tik jei nešvarumų negalite nuvalyti šlapiu skudurėliu arba specialiomis valymo priemonėmis, skirtomis stiklo keramikai. Laikykite grandiklį pakreipę tinkamu kampu (45–60°). Švelniai spauskite grandiklį prie stiklo ir braukite virš ženklo, valydami nešvarumus. Stenkitės, kad plastmasinė grandiklio rankenėlė (kai kuriuose modeliuose) nesiliestų su karšta virimo zona.



Bet koks stiklo keramikos paviršiaus spalvos pasikeitimas neturi įtakos jo veikimui ar paviršiaus stabilumui. Toks spalvos pakitimas dažniausiai atsiranda dėl pridegusių maisto likučių ant paviršiaus, arba dėl kai kurių indų medžiagų (pavyzdžiui, aliuminio arba vario). Tokį spalvos pakitimą labai sunku visiškai pašalinti.

Pastaba: išblukimas ir panašūs defektai įtakos tik viryklės išvaizdą, o ne tiesiogiai jos funkcijas. Tokiais atvejais priežiūros garantija netaikoma.

ORKAITĖ

Orkaitės sienelės valykite drėgna kempine ir muilu. Norėdami išvalyti įsisenėjusias, pridegusias dėmes ant orkaitės sienelių, galite naudoti specialų ploviklį emaliui. Po to kruopščiai nususinkite orkaitę.

Valykite orkaitę tik tada, kai ji yra visiškai šalta. Nenaudokite abrazyvinių medžiagų, nes jos subraižys emaliuotus paviršius. Plaukite orkaitės indus su kempine ir muilu. Taip pat galite naudoti specialius ploviklius, skirtus pašalinti sunkiai išvalomas dėmes ar pridegimus.



“AQUA CLEAN” FUNKCIJOS NAUDOJIMAS VALYTI ORKAITEI

Pasukite KĖPIMO SISTEMOS PASIRINKIMO RANKENĖLĘ į “Aqua Clean” padėtį . Nustatykite TEMPERATŪROS RATUKĄ į 70°C. Įpilkite 0,6 l vandens į kepimo skardą į įdėkite ją į apatinę lentyną. Po 30 minučių maisto likučiai ant orkaitės emalio sienelių atsilups ir bus lengvai nuvalomi drėgna šluoste.



Naudokite "Aqua Clean" sistemą, kai orkaitė visiškai atvės.

LAIDO IR TELESKOPINIŲ IŠTRAUKIAMŲ KREIPTUVŲ IŠĖMIMAS IR VALYMAS

Grotelėms naudokite tik įprastus valiklius.

Laikykite kreipiklius už apačios ir traukite juos į orkaitės skyriaus centrą. Išimkite juos iš angų viršuje.



Neplaukite ištraukiamų grotelių indaplovėje.

KATALITINIŲ INTARPŲ ĮDĖJIMAS

Grotelėms naudokite tik įprastus valiklius.

Nuimkite kreipiklius arba ištraukiamus kreipiklius (priklausomai nuo modelio).

Sumontuokite katalizatoriaus įdėklus ant vielos kreipiklių. Viršutinė kreipiančiųjų dalis turi būti įstatoma į viršutinės angas „A“ katalitiniuose intarpuose.

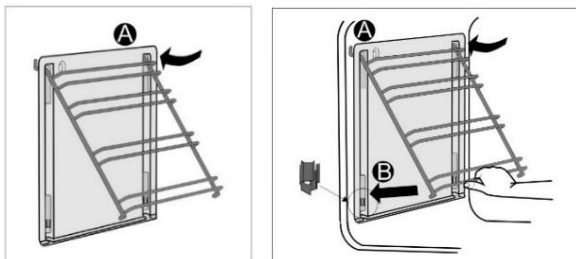

Įstatykite vielos bėgelius su katalitinais intarpais ant viršutinių angų šoninėse orkaitės sienelėse "A". Įspauskite jas į spynelę apačioje "B".



Neplaukite katalitinių intarpų indaplovėje.

LEMPUTĖS PAKEITIMAS

Lemputė yra iškeikvojama ir jai netaikoma garantija. Prieš keisdami lemputę, nuimkite padėklus, groteles ir kreipiklius.

Prietaisą atjunkite nuo maitinimo lizdo.

Halogeninė lempa: G9, 230 V, 25 W. (paprasčia lemputė E14, 230 V, 25 W - priklausomai nuo modelio).

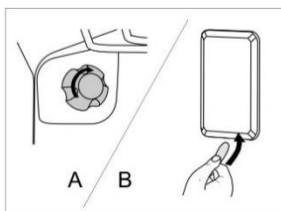

Atsukite lemputės dangtelį ir išimkite arba atsukite lemputę.



Naudokite apsaugą siekiant išvengti šerpetų.

B Naudokite plokščią atsuktuvą atsukti lemputės dangteliai ir ją išimti. Išimkite lemputę.



Būkite atsargūs, kad nepažeistumėte emalio.

PATOGUS DURELIŲ UŽDARYMAS (priklausomai nuo modelio)

Viryklėse yra nauji saugūs durelių virčiai COMFORT. Šie specialūs virčiai užtikrina labai tylų ir švelnų orkaitės durelių uždarymą.



Per didelė jėga uždarant dureles, gali sumažėti sistemos efektyvumas arba pablogėti sistemos sauga.

DURŲ SPYNELĖ (priklausomai nuo modelio)

Atidarykite durelių spyną, švelniai spausdami ją į dešinę nykščiu ir tuo pat metu traukdami dureles į išorę.



Dureles uždarius, jų užraktas automatiškai grįžta į pradinę padėtį.

ORKAITĖS DURELIŲ IŠĖMIMAS IR ĮDĖJIMAS (priklausomai nuo modelio)

- Atidarykite orkaitės dureles (iki galinės padėties).
- Pasukite durelių vyrių sklendes (įprastinio uždarymo metu). Su COMFORT švelnia uždarymo sistema pasukite stabdikius atgal 90°.
- Lėtai uždarykite orkaitės dureles, kol juostos kartu su šoniniais durelių vyriais įsistatys į vietas. Pasiekę 15° kampą (palyginti su uždara durelių padėtimi), šiek tiek pridarykite dureles ir ištraukite jas iš abiejų prietaiso vyrių.

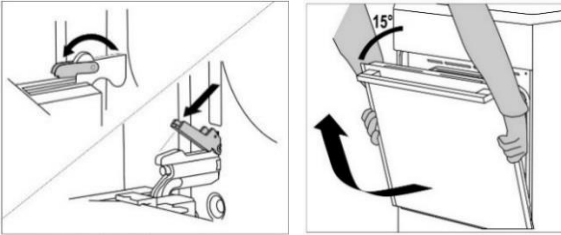

Prieš pakeičiant dureles, visada patikrinkite, ar vyrių juostos teisingai įsistato į durelių šonus. Reikia vengti staigaus vyrių uždarymo, nes jie prijungti stipria spyruokle. Atleidus atvartą durelės gali sugesti ir jus sužaloti.

ORKAITĖS DURELIŲ IŠĖMIMAS IR ĮDĖJIMAS (priklausomai nuo modelio)

- Atidarykite orkaitės dureles (iki galinės padėties).
- Pakelkite aukštyn ir pasukite atvartus.
- Lėtai uždarykite orkaitės dureles, šiek tiek pakelkite jį ir ištraukite jas nuo abiejų vyrių.

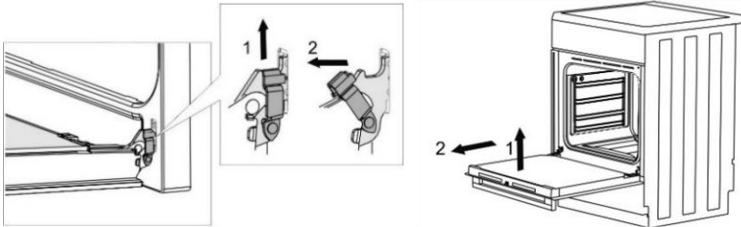

Atlikite šiuos veiksmus atvirkštine tvarka, norėdami vėl sumontuoti dureles. Jei durelės neatsidaro arba netinkamai užsidaro, patikrinkite, ar groveliai ant vyrių yra teisingai uždėti ant kabliukų.

ORKAITĖS DURELIŲ STIKLO IŠĖMIMAS IR ĮDĖJIMAS (priklausomai nuo modelio)

Orkaitės durelių stiklą galima valyti iš vidaus, bet jį reikia nuimti. Nuimkite orkaitės dureles (žr. skyrių "ORKAITĖS DURELIŲ IŠĖMIMAS IR ĮDĖJIMAS").

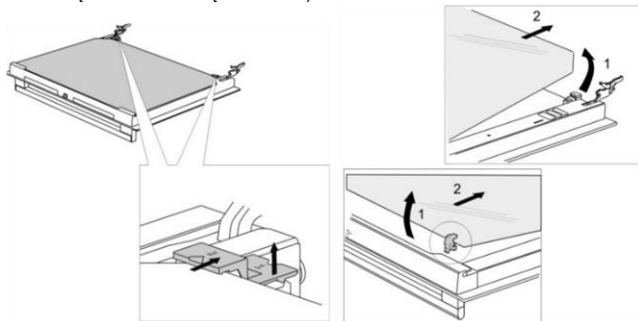

- Šiek tiek pakelkite atramas durelių kairėje ir dešinėje (žyma 1 ant atramos) ir ištraukite jas iš stiklo (žyma 2 ant atramos). Laikykite durelių stiklą už apatinio krašto; šiek tiek pakelkite jį taip, kad jis nebesiremtų į atramą;
- Trečiąjį stiklą (tik kai kuriuose modeliuose) išimsite jį pakėlę. Taip at nuimkite guminius sandariklius nuo stiklo.



Norėdami įdėti stiklines dureles, atlikite šią procedūrą atvirkštine tvarka. Ženkilai (puslankis) ant durelių ir stiklo turėtų sutapti.

ORKAITĖS DURELIŲ STIKLO IŠĖMIMAS IR ĮDĖJIMAS (priklausomai nuo modelio)

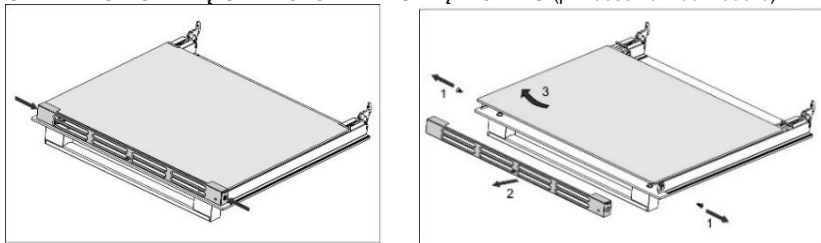

Išsukite varžtus ant durelių kairėje ir dešinėje pusėse ir ištraukite viršutinį rėmelį. Dabar galite ištraukti durelių stiklą.



Atlikite šiuos veiksmus atvirkštine tvarka, norėdami sumontuoti stiklo plokštę.

TRIKČIŲ LENTELĖ

Gedimas / klaida	Sprendimas
Dažnai suveikia pagrindinis saugiklis.	Skambinkite priežiūros meistriui. Įsitikinkite, kad visų įjungtų prietaisų galia neviršija jūsų namų elektros tinklo pajėgumų.
Orkaitės apšvietimas neveikia.	Pakeiskite lempuotę pagal aprašymą skyriuje „Valymas ir priežiūra“.
Maistas neiškepęs. . .	Ar parinkote tinkamą šildymo sistemos temperatūrą? Ar orkaitės durelės uždarytos?

Jei prireikia remonto arba pateikiamos garantinės pretenzijos dėl netinkamo sujungimo arba prietaiso naudojimo, garantija negalioja. Šiuo atveju naudotojas turi padengti remonto išlaidas.

MONTAVIMO IR PRIJUNGIMO INSTRUKCIJA

PRIETAISO PASTATYMAS (mm) (priklausomai nuo modelio)

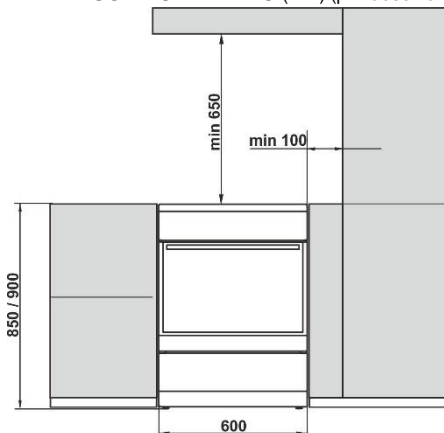

Sienos ar baldai greta prietaiso (grindys, galinė virtuvės siena, šoninės sienos) turi būti atsparios aukštai temperatūrai – bent 90°C.

PRIETAISO IŠLYGINIMAS IR PAPILDOMA ATRAMA (priklausomai nuo modelio)

A) Viryklės aukštis yra 850 mm. Prietaiso aukštį galima reguliuoti nuo 850 iki 865 mm.

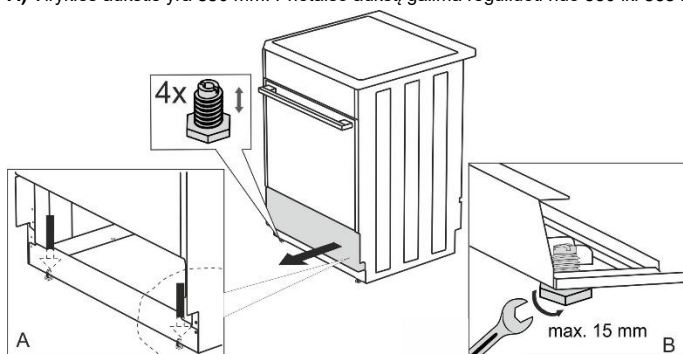

B) Viryklės aukštis yra 900 mm. Prietaiso aukštį galima reguliuoti nuo 900 iki 920 mm.

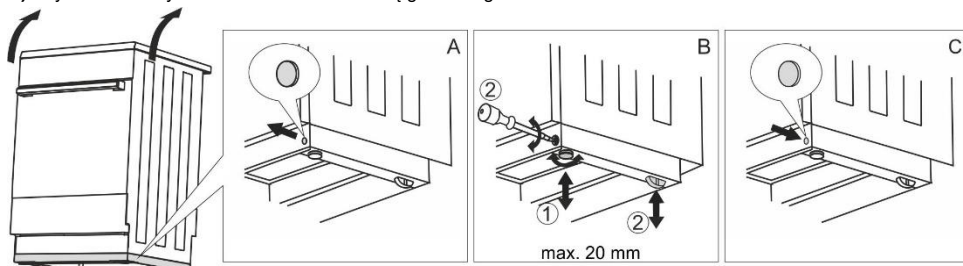

VIRYKLĖS AUKŠČIO REGULIAVIMAS (priklausomai nuo modelio)

Viryklės aukštis yra 900 mm. Prietaiso aukštį galima reguliuoti nuo 850 iki 940 mm.

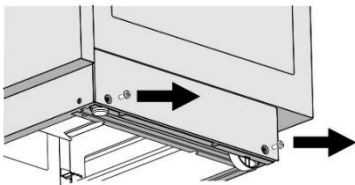

Torx T20

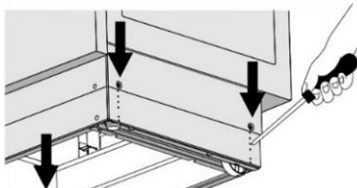

- Paguldykite viryklę ant grindų ant užpakalinės dalies.
- Atsukite varžtus, raskite rodykles.
- Nustatykite norimą aukštį.
- Prisukite varžtus.

Viryklė turi būti montuojama horizontaliai!

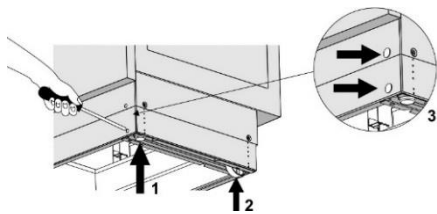

Atlikite šiuos veiksmus:

- Sukdami aukščio reguliavimo varžtus (žr. 1 pav.), viryklės aukštį sureguliuokite į reikiamą padėtį.
- Nustatykite ratukus (žr. 2 pav.), sukdami juos dviem varžtais lentjuostės priekyje. Patikrinkite viryklės horizontalią padėtį gulsčiuuku.
- Įkiškite kaiščius į lentjuostės priekyje esančias angas (žr. 3 pav.)

GAUBTO MONTAVIMAS (priklausomai nuo modelio)

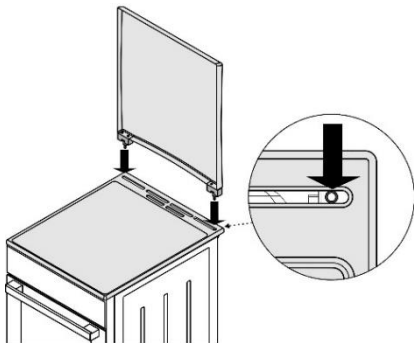

APSAUGA NUO APVIRTIMO (mm) (priklausomai nuo modelio)

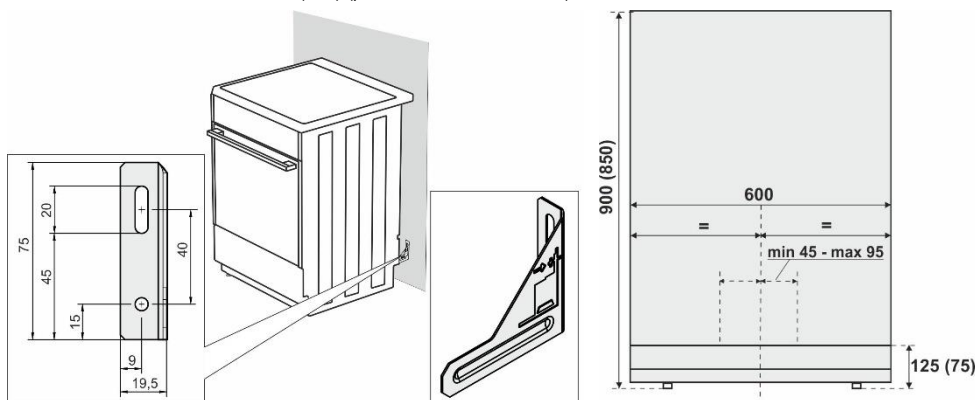

Pagal planą pritvirtinkite laikiklį prie sienos su papildomais varžtais ir inkarais. Jei tvirtinimo varžt- ir inkar- naudoti negalima, reikia naudoti kitus, norint užtikrinti saug- montavimą ant sienos.

DURŲ SPYNELĖ (priklausomai nuo modelio)

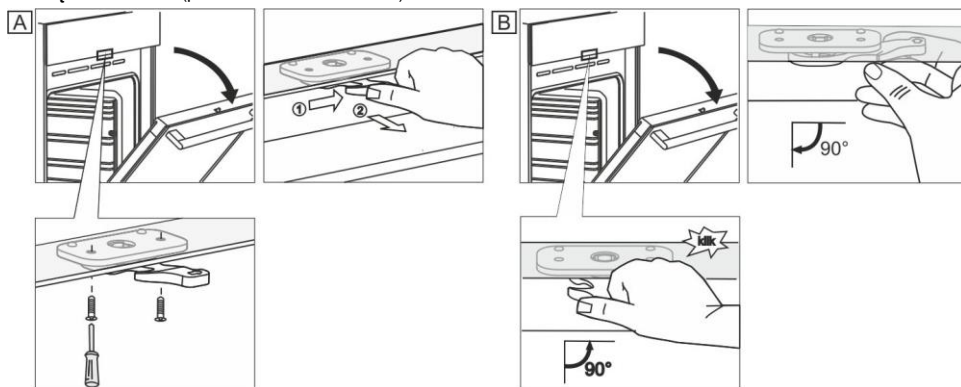

JUNGIMAS PRIE MAITINIMO TINKLO

Elektrinė viryklė vartoja daug šilumos, todėl ją montuoti ir pajungti reikia laikantis vietos reikalavimų ir standartų.



Galima prijungti tris žalvarinius tiltus. Trifaziam prijungimui (380–415 V 3N ~) reikalingas 1 tiltas. Vienfaziam prijungimui (220–240 V ~) reikalingi trys tiltai.

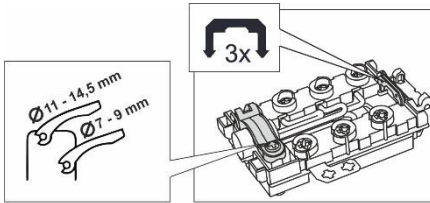

Norint užtikrinti stabilų elektros energijos tiekimą į prietaisą, jo jungimo linijoje į maitinimo tinklą reikia sumontuoti atjungimo prietaisą, kurio gnybtai ir poliai yra ne arčiau kaip 3 mm.

Prietaisą gali sumontuoti tik įgaliotas, kvalifikuotas asmuo. Įgaliotas asmuo turi sumontuoti viryklę horizontalioje padėtyje, prijungti prie elektros tinklo ir patikrinti, ar ji veikia. Garantijos sertifikatas galioja tik tinkamai sumontuotam prietaisui.

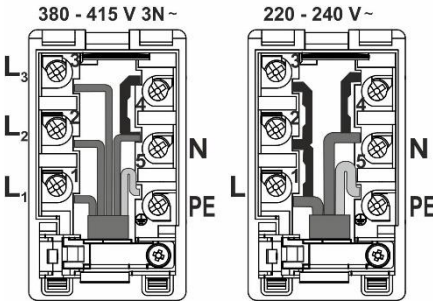

Rekomenduojama naudoti trifazį ryšį su H05VV-F5G1,5 tipo jungiamuoju laidu (ankstesnis CGLG 5Cx1,5), (jungtuvo tipas 3x16 A). Vienfazei jungčiai naudokite H05VV-F3G4 (ankstesnis GGLG 3Cx4), (jungtuvo tipas 32 - 40 A).

Laidininkų galus reikia užsukti, o gnybtus prispausti, kad nenudiltų.

Užsukę laidininkų galus po gnybtų plokšte, įsukite galvutes, padėkite laidą į gnybtų plokštę ir pritvirtinkite su sąvarža, kad nenuplyštų. Saugiai uždarykite kontaktų dėžutės dangtelį.

GNYBTŲ APSAUGA

Gnybtai turi būti apsaugoti spaustuvo dangčiu, žr. papildomą įrangą. Elektros smūgio pavojus.

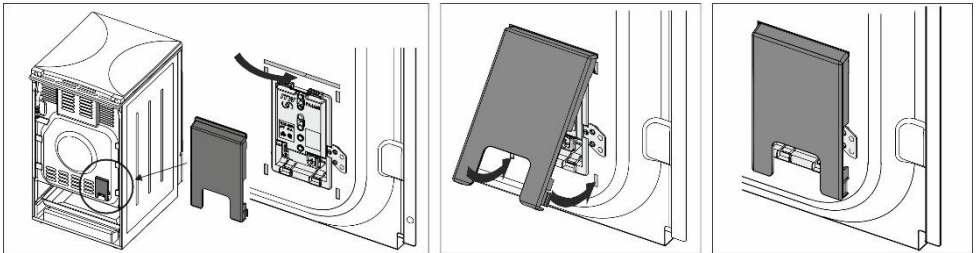

SVARBI INFORMACIJA

Sumontuojant arba išmontuojant prietaisą reikia atjungti jį nuo elektros tinklo ir nenaudoti.

Prietaisą įrengiant, reikia atlikti šiuos veiksmus:

- Patikrinti, ar tinklo jungtys sujungtos teisingai.
- Patikrinti, ar veikia šildytuvai, kontrolės ir valdymo elementai.
- Paaikškinti klientui visas prietaiso funkcijas ir supažindinti su jo remontu ir technine priežiūra.

PASTABA

Tai I klasės prietaisas pagal apsaugą nuo sužalojimų dėl elektros srovės. Šį prietaisą reikia jungti į elektros tinklą per apsauginį laidininką.

ŠALINIMAS



Pakuotė yra pagaminta iš aplinkai nekenksmingų medžiagų, kurias galima būti perdirbti, išmesti arba sunaikinti be jokio pavojaus aplinkai. Šiuo tikslu pakuotės medžiagos yra atitinkamai paženklintos.

Ant produkto arba jo pakuotės esantis simbolis nurodo, kad produktas neturi būti išmestas su įprastomis buitinėmis atliekomis. Produktas turėtų būti perduotas į elektros ir elektroninės įrangos atliekų perdirbimo surinkimo centrą.

Išmesdami produktą teisingai galėsite išvengti bet kokių neigiamų pasekmių ir poveikio aplinkai ir žmonių sveikatai, kuris gali atsirasti, jei gaminys išmetamas netinkamai. Prireikus išsamios informacijos apie gaminio šalinimą ir perdirbimą, kreipkitės į atitinkamas savivaldybių institucijas, atsakingas už atliekų tvarkymą, atliekų tvarkymo paslaugų įmones, arba parduotuvę, kurioje pirkote gaminį.

KEPIMO TESTAS

Išbandyta laikantis EN 60350-1 standarto.

KEPIMAS

Patiekalas	Įranga	Kreipiklis (iš apačios)	Sistema		Temperatūra (°C)	Virimo laikas (minutėmis)
Sausainiai vienas lygis	negili dengta emalio kepimo skarda	3	—	☞	140-150*	20-35
Sausainiai vienas lygis		3	⊕	⊕☞	140-150*	20-35
Sausainiai du lygiai		2, 3	⊕	⊕☞	140-150*	30-45
Sausainiai trys lygiai		2, 3, 4	⊕	⊕☞	130-140*	30-45
Keksiukai vienas lygis	negili dengta emalio kepimo skarda	3	—	☞	160-170*	20-35
Keksiukai vienas lygis		3	⊕	⊕☞	160-170*	20-35
Keksiukai du lygiai		2,3	⊕	⊕☞	140-150*	30-45
Keksiukai trys lygiai		2, 3, 4	⊕	⊕☞	140-150*	35-50
Pyragas	apvali metalo forma Ø 26/ vielos lentyna (atraminis tinklelis)	2	—	☞	160-170*	20-35
Pyragas		2	⊕	⊕☞	160-170*	20-35
Obuolių pyragas	2x apvali metalo forma Ø 20/ vielos lentyna (atraminis tinklelis)	2	—	☞	170-180	50-70
Obuolių pyragas		3	⊕	⊕☞	160-170	50-70
Skrebučiai	vielos lentyna / grotelės	4	▼▼▼		230*	0,5-3
Maltos mėsos pyragaitis	vielos lentyna (atraminis tinklelis) + negili kepimo skarda nuvarvėjimui	4	▼▼▼		230	20-35

* Pakaitinkite 10 min.

gorenje

GORENJE gospodinjski aparati, d.o.o
Partizanska cesta 12, SI-3320 Velenje, SLOVENIA
info@gorenje.com

CE