

# gorenje

SR

RS

BA

ME

## Uputstva za rad

Mašina za pranje sudova



GI672C60X

# Sadržaj

<b>Vaša mašina za pranje sudova</b> .....	<b>4</b>
<b>Bezbednosna uputstva</b> .....	<b>5</b>
Automatska bezbednosna blokada za decu - CL .....	6
Zaključavanje zbog dece - CL .....	6
Instalacija .....	6
Funkcija zaštite od preliivanja .....	6
Ambalaža .....	6
Odlaganje .....	7
Simboli na uređaju .....	7
<b>Pre prvog pranja</b> .....	<b>8</b>
1. Tvrdoca vode .....	8
2. Osnovna podešavanja .....	9
Dodavanje sredstva za ispiranje .....	9
Punjenje posude za so .....	9
<b>Pranje sudova uz zaštitu životne sredine</b> .....	<b>11</b>
Štedite energiju i vodu .....	11
<b>Punjenje mašine za pranje sudova</b> .....	<b>12</b>
Lomljivi sudovi .....	12
Punjenje utiče na rezultate .....	12
Korpe u mašini za pranje sudova .....	12
Gornja korpa .....	12
Donja korpa .....	14
Korpa za pribor .....	14
<b>Upotreba mašine za pranje sudova</b> .....	<b>16</b>
Dodavanje deterdženta .....	16
Uključivanje/Isključivanje .....	17
Izbor programa .....	17
Mogućnosti izbora .....	18
Start/Pauza/Stop .....	19
Ako želite da ubacite još sudova .....	20
Nestanak struje .....	20
Nakon završetka programa .....	20
Najbolji rezultati sušenja .....	20
Pražnjenje mašine za pranje sudova .....	20
<b>Tabela programa</b> .....	<b>21</b>
<b>ConnectLife</b> .....	<b>22</b>
Povežite se sa mrežom i uparite .....	22
Daljinska kontrola mašine za pranje sudova .....	23
Daljinsko pokretanje mašine za pranje sudova .....	23
Uparite više uređaja .....	23
Deaktivirajte/aktivirajte WiFi vezu .....	23
Uklanjanje uređaja .....	23
<b>Podešavanja</b> .....	<b>25</b>

<b>Održavanje i čišćenje .....</b>	<b>27</b>
Dodavanje sredstva za ispiranje .....	27
Punjenje posude za so .....	27
Čišćenje filtera .....	28
Čišćenje brizgaljki .....	28
Očistite spoljnu stranu mašine za pranje sudova .....	29
<b>CLn</b> - Pokrenite Clean (Samostalno čišćenje) program .....	29
Uklonite blokade .....	29
Čuvanje preko zime/transport .....	30
<b>Rešavanje problema .....</b>	<b>31</b>
Opšte informacije .....	31
WiFi .....	36
<b>Instalacija .....</b>	<b>37</b>
Bezbednosna uputstva .....	37
Podešavanje .....	37
Priključivanje na odvod .....	38
Priključivanje na dovod vode .....	38
Električni priključci .....	38
<b>Servis .....</b>	<b>40</b>
Broj ciklusa programa .....	40
<b>Tehničke informacije .....</b>	<b>41</b>
Tehnički podaci .....	41

# Vaša mašina za pranje sudova

Instalirajte mašinu za pranje sudova, pogledajte poglavlje *Instalacija*. Pritisnite .

Prilikom prvog uključivanja mašine za pranje sudova važno je da izaberete odgovarajuća podešavanja da bi dobri rezultati pranja sudova bili zagarantovani. Pogledajte poglavlje *Pre prvog pranja*.

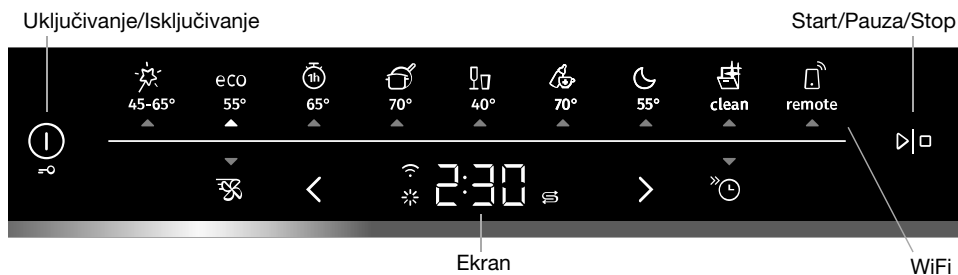

## Programi

 Auto 45-65°

eco Eco 55°

 1 sat 65°

 Intenzivno 70°

 Staklo 40°

 Higijena 70°

 Noćni 55°

 Clean (Samostalno čišćenje)

 Remote (WiFi)

## Opcije

 TotalDry

 Odložen start

 Brzo pranje

## Informacija na ekranu

Pogledajte odeljak *Održavanje i čišćenje*.

 Povezan sa oblakom (Treperi prilikom povezivanja)

 Dodavanje sredstva za ispiranje

 Punjenje posude za so

**CLn** Pokrenite Clean (Samostalno čišćenje) program

 **NAPOMENA!**

Kontrolna tabla reaguje na upotrebu kada su vrata zatvorena.

## Bezbednosna uputstva

- Pročitajte uputstva za upotrebu i čuvajte ih na bezbednom mestu!
- Broj postavki: 14
- Nikada ne koristite mašinu za pranje sudova u bilo koju drugu svrhu osim one koja je navedena u ovim uputstvima za upotrebu.
- Ne punitite vrata ili korpe u mašini za pranje sudova ničim osim sudovima.
- Nikada ne ostavljajte vrata mašine za pranje sudova otvorena jer neko može da se spotakne na njih. Gurnite korpe unutra da biste otklonili rizik od prevrtanja mašine za pranje sudova.
- Koristite samo deterdžent namenjen za mašine za pranje sudova!
- Ovu mašinu mogu da koriste deca starosti 8 i više godina i osobe sa smanjenim fizičkim i mentalnim sposobnostima, gubitkom pamćenja ili nedostatkom iskustva i znanja. Te osobe moraju da budu pod nadzorom prilikom korišćenja mašine ili je potrebno uputiti ih u vezi sa korišćenjem mašine i razumevanjem rizika do kojih može doći. Čišćenje mašine ne smeju da obavljaju deca bez nadzora.
- Oštećeni kabl za napajanje mora biti zamenjen samo od strane servisnog centra proizvođača ili nekog sa sličnom stručnom kvalifikacijom.
- Mašinu za pranje sudova koristite isključivo u okruženjima nalik domaćinstvu za pranje kućnih sudova. Svaka drugačija upotreba je zabranjena.
- Nikada ne stavljajte sudove sa ostacima razređivača u mašinu za pranje sudova zbog opasnosti od eksplozije. U mašini ne smeju da se peru sudovi koji sadrže pepeo, vosak ili maziva.

- Decu treba nadgledati. Nemojte da dozvolite deci da koriste ili da se igraju mašinom za pranje sudova. Budite posebno oprezni kada su vrata otvorena. Određena količina deterdženta može ostati unutra! Nakon dodavanja deterdženta, uvek odmah pokrenite mašinu za pranje sudova.



#### **UPOZORENJE!**

Noževi i drugi oštri predmeti moraju da se okrenu vrhom prema dole u korpu za pribor ili horizontalno u druge korpe.



#### **UPOZORENJE!**

Deca moraju da budu pod nadzorom – deterdžent za pranje sudova je korozivan!

## **☞ Automatska bezbednosna blokada za decu - CL**

Možete aktivirati Automatska bezbednosna blokada za decu postavku kako biste sprečili decu da pokreću mašinu za pranje sudova. Pogledajte poglavlje *Podešavanje*. CL (Child Lock) će se prikazati na ekranu kada pritisnete kontrolnu tablu. (Za otključavanje pritisnite i držite ☞ tri sekunde.)

## **☞ Zaključavanje zbog dece - CL**

Da biste sprečili decu da zaustave trenutno aktivirani program pranja sudova, možete aktivirati funkciju bezbednosne blokade za decu. Kada pokrenete program, pritisnite i držite ☞ tri sekunde. CL (Child Lock) će se prikazati na ekranu kada pritisnete kontrolnu tablu. (Za otključavanje pritisnite i držite ☞ tri sekunde.)

## **Instalacija**

Pogledajte odeljak *Instalacija*.

## **Funkcija zaštite od prelivanja**

Prelivni štitnik počinje da ispumpava mašinu i isključuje dovod vode ako nivo vode u mašini za pranje sudova prelazi normalni nivo. Ako je aktiviran zaštitnik prelivanja, F54 (Previše vode) se pojavljuje na ekranu. Isključite slavinu za vodu i kontaktirajte najbliži servisni centar. (Da biste izbegli curenje vode izvan mašine za pranje sudova, ne uklanjajte utikač iz zidne utičnice dok se slavina za vodu ne isključi!)

## **Ambalaža**

Spoljašnja ambalaža štiti proizvod prilikom transporta. Ambalažni materijal može da se reciklira. Razdvojite različite ambalažne materijale da doprinesete smanjenju upotrebe sirovina i otpada. Vaš prodavac može da preuzme ambalažu za recikliranje ili da vas usmeri na najbliži centar za reciklažu. Sadržaj pakovanja je sledeći:

- rebrasti karton izrađen od 100% recikliranog materijala;
- ekspanzirani polistiren (EPS) bez dodatog hlora ili fluora;
- nosači su izrađeni od netretiranog drveta;
- zaštitna plastika izrađena od polietilena.

## Odlaganje

Mašina za pranje je proizvedena i obeležena za recikliranje. Kada istekne rok trajanja mašine za pranje sudova i treba je odložiti na otpad, ona prvo mora da se učini neupotrebljivom. Izvucite kabl za napajanje i odsecite ga što je kraće moguće.

Informacije o tome gde i kako možete pravilno reciklirati mašinu za pranje sudova zatražite od lokalnih službi.

## Simboli na uređaju



Pročitajte uputstvo za upotrebu.



Reciklirati kao električni otpad.

CE Odobreno u skladu sa relevantnim direktivama EU.

# Pre prvog pranja

## 1. Tvrdća vode

Da biste postigli dobre rezultate pranja, mašini za pranje sudova je potrebna mekana voda (voda sa niskim sadržajem minerala). Tvrdi voda ostavlja beo trag na sudovima i na mašini.

### Provera tvrdoće vode

Tvrdoća vode je istaknuta korišćenjem nemačkih stepena tvrdoće vode (° dH), francuskih stepena tvrdoće vode (° fH), engleskih stepena tvrdoće vode (° eH) ili milimola po litru (mmol/l).

Dovod vode čija tvrdoća vode prekoračuje 5°dH (9°fH / 6°eH / 0,9 mmol/l) mora se omekšati. To se obavlja automatski pomoću ugrađenog uređaja za omekšavanje vode. Da bi uređaj za omekšavanje vode radio na optimalan način, mora se podesiti na tvrdoću vode iz dovoda. Kada podesite uređaj za omekšavanje vode, koristite doze deterđenta i sredstva za ispiranje koja su pogodna za meku vodu.

Obratite se lokalnom vodovodu da biste proverili tvrdoću vode u vašoj oblasti.

Zabeležite tvrdoću vode: \_\_\_\_\_

°dH	°fH	°eH	mmol/l	Preporučeno podešavanje
0-5	0-9	0-6	0,0-0,9	4:00
6-8	10-14	7-10	1,0-1,4	4:01
9-11	15-20	11-14	1,5-2,0	4:02
12-14	21-25	15-18	2,1-2,5	4:03
15-19	26-34	19-24	2,6-3,4	4:04
20-24	35-43	25-30	3,5-4,3	4:05
25-29	44-52	31-36	4,4-5,2	4:06
30-39	53-70	37-49	5,3-7,0	4:07
40-49	71-88	50-61	7,1-8,8	4:08
50	89	62	8,9	4:09

Ako je tvrdoća vode veća od 50°dH (89°fH / 62°eH / 8,9), preporučujemo da priključite spoljašnji uređaj za omekšavanje vode.

### Povećana potrošnja tokom regeneracije

Ugrađeni omekšivač za vodu u mašini za pranje sudova se redovno regeneriše da bi se održala funkcija. Regeneracija proširuje program pranja sudova i povećava potrošnju energije i vode. Koliko često se omekšivač za vodu mašine za sudove regeneriše zavisi od izabranog okruženja.

Primer: ako se program Eco 55° pokrene sa tvrdoćom vode od 14°dH (25°fH / 18°eH / 2,5 mmol/l), omekšivač za vodu se regeneriše u regularnim intervalima (nakon 7 ciklusa pranja sudova), potrošnja energije se povećava za 0,015 kWh i potrošnja vode se povećava za 2,3 litara dok se vreme programa produžava za 3 minuta. Regeneracija se odvija tokom glavnog programa pranja.



## UPOZORENJE!

Tvrda voda ostavlja bele mrlje na posudu i u unutrašnjosti mašine za pranje sudova. Stoga je važno da izaberete odgovarajuće podešavanje za omekšivač za vodu! Pogledajte Tvrdoća vode u poglavlju *Podešavanja*.

Nikada nemojte da koristite mašinu za pranje sudova uz praznu posudu za so ako tvrdoća vode iz dovoda prelazi 5°dH (9°fH / 6°eH / 0,9 mmol/l).

## 2. Osnovna podešavanja

Prilikom prvog uključivanja mašine za pranje sudova važno je da izaberete odgovarajuća podešavanja da bi dobri rezultati pranja sudova bili zagarantovani. Pogledajte str. 25.

Podesite:

- Sredstvo za ispiranje
- Tvrdoća vode
- TAB (Tablete za pranje sudova)

## 3. ✨ Dodavanje sredstva za ispiranje



Ako koristite sredstvo za ispiranje, sušenje je brže i postižu se bolji rezultati. Takođe postižete bolji rezultat pranja sudova uz čiste sudove bez mrlja.

Dopunite odeljak za ispiranje sredstvom za ispiranje ako ste izabrali Sredstvo za ispiranje 3:01 - 3:05.

1. Otvorite poklopac posude za sredstvo za ispiranje.
2. Pažljivo dopunite sredstvom za ispiranje do označenog nivoa **MAX**.
3. Obrišite sredstvo za ispiranje oko posude ako vam je iscurilo.
4. Dobro zatvorite poklopac.

Kada je potrebno dodati sredstvo za ispiranje, na ekranu svetli simbol.

## 4. ⚙ Punjenje posude za so

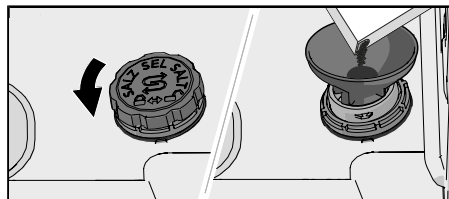

Za dovod vode tvrdoće iznad 5 °dH (9 °fH / 6 °eH / 0,9 mmol/l), napunite solju.

Dodajte so u odeljak za so ako ste izabrali Tvrdoća vode 4:01 - 4:09.

1. Uklonite poklopac za so okretanjem suprotno od smera kazaljke na satu.
2. Postavite levak koji se isporučuje sa mašinom za pranje sudova u posudu za so. Pre prvog pranja, sipajte oko 1 litar vode. (Voda je potrebna samo prvi put.)

3. Dodajte dovoljno soli da napunite odeljak za so (maks. 750 gram). Koristite specijalnu so za pranje sudova.
4. Obrišite višak soli i okrenite poklopac u smeru kazaljke na satu dok ne bude u zatvorenom položaju.

Kada je potrebno dodati so, na ekranu svetli simbol.



**UPOZORENJE!**

Da biste izbegli stvaranje mrlja od korozije, potrebno je da program pranja sudova pokrenete odmah nakon dodavanja soli.

# Pranje sudova uz zaštitu životne sredine

## Štedite energiju i vodu

Kada koristite mašinu za pranje sudova u stambenom okruženju, manje energije i vode se obično koristi u poređenju sa pranjem sudova ručno.

## Nemojte da ispirate sudove pod tečnom vodom

Nemojte da ispirate sudove pod vodom jer će to dovesti do povećane potrošnje energije i vode. Pre stavljanja sudova u mašinu jednostavno ostružite velike komade hrane.

## Izbor ekološkog deterdženta

Pročitajte izjavu o zaštiti okoline na pakovanju!

Previše deterdženta, sredstva za ispiranje i soli može da umanja efikasnost pranja, a zagađuje i okolinu.

## Pokrenite potpuno napunjenu mašinu za pranje sudova

Štedite energiju i vodu tako što ćete čekati dok se mašina za pranje sudova ne napuni pre pokretanja programa (pogledajte broj standardnih setova posuđa). Koristite ☼ 1 sat 65° program sa ⏩ Brzo pranje opcijom ispiranja posuđa ako osetite neprijatne mirise.

## Pokretanja programa na nižoj temperaturi

Ako sudovi nisu jako prljavi, možete da izaberete program sa nižom temperaturom.

## Izaberite program pranja sudova – Eco 55°

Program za pranje sudova osmišljen je za efektivno pranje uz korišćenje najmanje moguće količine energije i vode. Program duže pere pri nižoj temperaturi.

## Izaberite opciju – TotalDry

Kraći program pranja mašinom i bolji rezultati sušenja se postižu ako koristite opciju ☼ TotalDry koja automatski otvara vrata mašine za pranje sudova. Sačekajte dok mašina za pranje sudova ne da znak da je program završen i da je posuđe ohlađeno pre nego što ispraznite mašinu za pranje sudova. (Ako je mašina za pranje sudova ugrađena u kuhinjske elemente, oni moraju da budu otporni na kondenzaciju iz mašine za pranje sudova.)

## Obavite priključivanje na dovod hladne vode

Povežite mašinu za pranje sudova sa dovodom hladne vode ako se zgrada greje na naftu, struju ili gas.

## Priključivanje na dovod tople vode

Povežite mašinu za pranje sudova sa dovodom tople vode (maks. 70 °C) ako se zgrada greje korišćenjem energetski efikasnih izvora, kao što su centralno grejanje, solarna energija ili geotermalna energija. Biranjem priključka za toplu vodu smanjuje se potrošnja energije za mašinu za pranje sudova.



### NAPOMENA!

Nemojte da prekoračite dozvoljenu temperaturu dovodne vode. Određeni materijali od kojih mogu biti neki sudovi ne mogu da izdrže veliku toplotu. Pogledajte odeljak *Lomljivi sudovi* u poglavlju *Punjenje mašine za pranje sudova*.

# Punjenje mašine za pranje sudova

## Lomljivi sudovi

Neke vrste sudova nisu predviđene za pranje u mašini za pranje sudova. Za to postoji nekoliko razloga. Neki materijali ne mogu da izdrže visoke temperature, a neke može da ošteti sredstvo za pranje.

Budite oprezni sa, na primer, ručno izrađenim predmetima, lomljivom dekoracijom, kristalnim/staklenim sudovima, sudovima od srebra, bakra, lima, aluminijuma, drveta i plastike. Potražite oznaku „Dishwasher safe” (Bezbedno za pranje u mašini za pranje sudova).

## Punjenje utiče na rezultate

Pažljivo ubacujte sudove da biste osigurali najbolje rezultate pranja i sušenja sa najmanjom mogućom potrošnjom energije i vode. Omogućite svojoj mašini za pranje sudova da dopre i očisti sve površine, kao i da što temeljnije osuši sudove.

- Sve prljave površine treba da budu okrenute prema unutra i prema dole!
- Posuđe ne treba stavljati jedno u drugo ili jedno na drugo.
- Nagnite posuđe sa šupljinama, kao što su šolje, tako da voda za ispiranje isteče. To je takođe važno uraditi kod plastičnih predmeta.
- Postarajte se da mali predmeti ne mogu da propadnu kroz korpu mašine za pranje sudova; stavite ih u korpu za pribor.

## Korpe u mašini za pranje sudova

Mašina za pranje sudova je opremljena gornjom korpom i donjom korpom sa korpom za pribor za jelo.

*Izgled korpe se može razlikovati u zavisnosti od postavke mašine za pranje sudova.*

## Gornja korpa

U gornju korpu stavljajte čaše, šolje, činije, tanjire za kolače i tanjiriće. Sve prljave površine treba da budu okrenute na unutra i prema dole! Vinske čaše se stavljaju na policu za vinske čaše, a noževi se stavljaju u stalak za noževe sa desne strane (ako ga mašina ima).

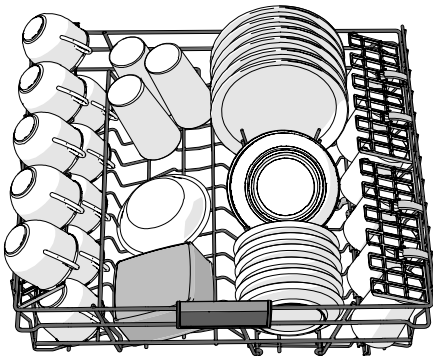

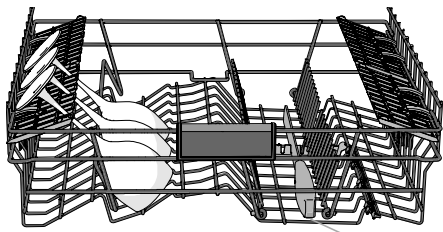

Postolje za noževe

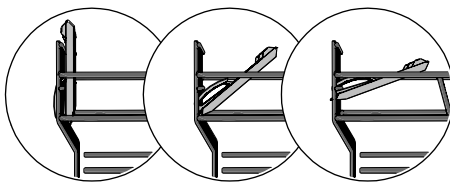

3 pozicije

## Podizanje i spužtanje gornje korpe

1. Izvlačenje gornje korpe.
2. Sa obe ruke uhvatite gornju korpu sa strane i podignite je.
3. Ako je gornja korpa podignuta dok je u gornjem položaju, ona će se spustiti u donji položaj. Imajte na umu da obe strane korpe uvek moraju biti postavljene na istu visinu.

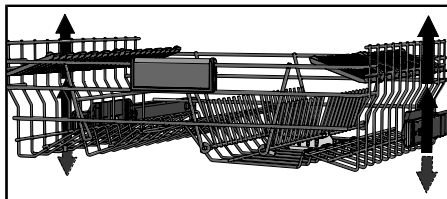

## Podesivi nosači ploča

Preklopni držači mogu da se otklope ili zaklope da biste lakše postavili lonce, šerpe i čaše.

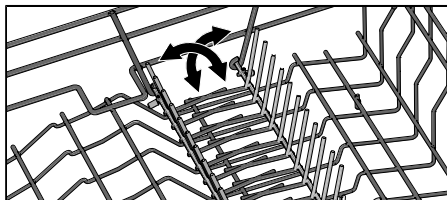

## Donja korpa

U donju korpu stavite tanjire, bočne tanjire, posuđe za posluživanje, lonce i pribor za jelo (u korpi za jelo).

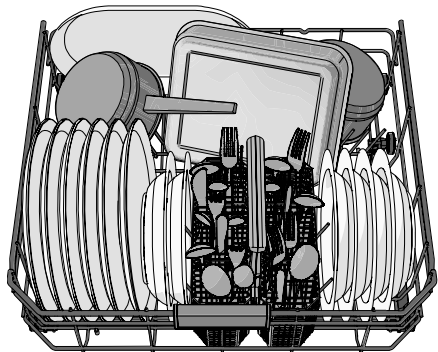

## Podesivi nosači ploča

Preklopni držači mogu da se sklope da biste lakše postavili lonce i šerpe.

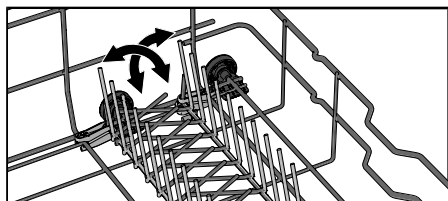

## Korpa za pribor

Sav pribor, osim noževa, postavite tako da ručke budu okrenute prema dole i što više ga razdvojite. Pazite da se kašike ne spoje.

Stavite korpu za pribor za jelo u donju korpu.

## Korpa za pribor sa poklopcem

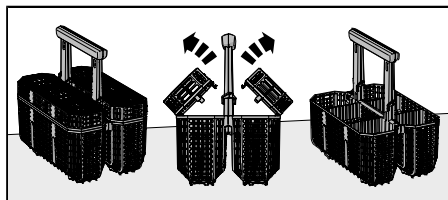

Poklopac na korpi za pribor može da se ukloni.

## Fleksibilna korpa za pribor

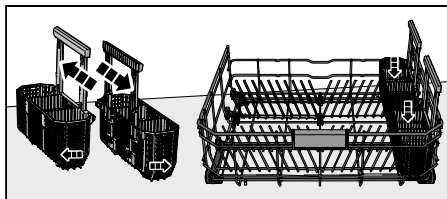

Korpa za pribor je fleksibilna i može da se odvoji na dva dela, koji zatim mogu da se prikače sa strane donje korpe.



### **NAPOMENA!**

Proverite da li se brizgaljke za pranje slobodno okreću.

# Upotreba mašine za pranje sudova

## Dodavanje deterdženta

Poštujte uputstva na pakovanju deterdženta. Ova mašina za pranje sudova ima napravu za omekšavanje vode, pa zato koristite deterdžent i sredstvo za ispiranje za meku vodu.

Previše deterdženta može da umanjuje efikasnost pranja, a zagađuje i okolinu.

## Odeljak za deterdžent

Posuda za prašak mora da bude suva prilikom dodavanja deterdženta.

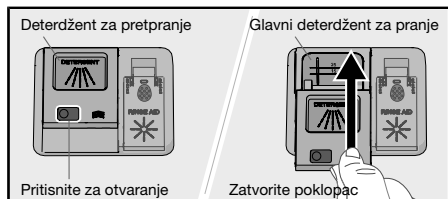

Ako se koristi prašak ili tečni deterdžent za pranje sudova, dodajte malu količinu deterdženta u odeljak za deterdžent za pretpranje.

## NAPOMENA!

Koristite samo deterdžent namenjen za mašine za pranje sudova! Ne smete koristiti tečnost za pranje sudova jer pena koja se stvara sprečava efikasan rad mašine.

## Tablete za pranje sudova

Postoje mnoge vrste tableta za pranje sudova na tržištu. Pažljivo pročitajte smernice za ove proizvode.

Aktivirajte postavku TAB kada koristite tablete za pranje sudova koje sadrže sredstvo za ispiranje.

Tablete za mašine za pranje sudova se ne preporučuju za kratke programe (kraće od 75 minuta).

Umesto njih koristite deterdžent u prahu ili tečni deterdžent.

## NAPOMENA!

Optimalni rezultati pranja i sušenja postižu se korišćenjem standardnog praška za pranje zajedno sa sredstvom za ispiranje i solju koji se zasebno doziraju.

Ako imate pitanja o deterdžentu, obratite se proizvođaču deterdženta.



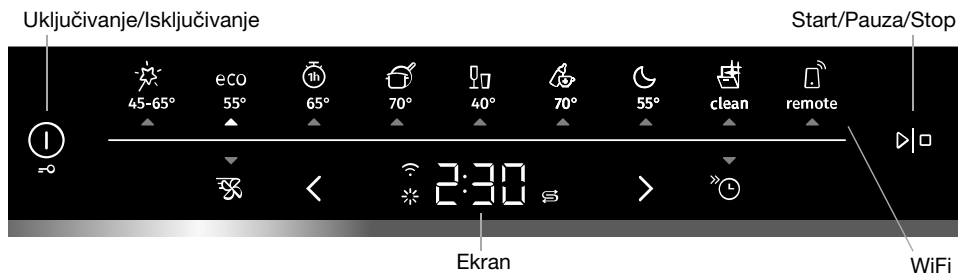

### NAPOMENA!

Kontrolna tabla reaguje na upotrebu kada su vrata zatvorena.

## ① Uključivanje/Isključivanje

Zatvorite vrata pravilno, inače mašina za pranje sudova neće početi. Pritisnite ①. Takođe uključite slavinu za vodu ako je isključena.

## Izbor programa

Izaberite program koji odgovara vrsti posuđa i stepenu njihove zaprljanosti. Eco 55° uvek je unapred izabran.

Pritisnite željeni program dok se ne aktivira, što će se označiti svetlom indikatora.



### Auto 45-65°

Mašina može da izmeri zaprljanje sudova i da tome prilagodi potrošnju vode i temperaturu. Nakon prve instalacije program treba nekoliko puta da se primeni pre nego što se potpuno prilagodi i pruži najbolje rezultate.

### eco Eco 55°

Više o ekološkom pranju posuđa možete pročitati u poglavlju *Pranje sudova uz zaštitu životne sredine*.

Za jako zaprljano posuđe sa puno masti treba koristiti program sa višim temperaturama.



### 1 sat 65°

Brzi program za posude sa malo sasušenim ostacima hrane. (Ovaj program nije namenjen za uklanjanje zagorelih ostataka, na primer na sudovima za rernu.)

TotalDry Opcija je važna za obezbeđivanje najboljih rezultata sušenja.



### Intenzivno 70°

Program sa visokom temperaturom za razlaganje masnoća na jako zaprljanim sudovima kao što su lonci, šerpe i sudovi za pećnicu. Ako tim sudovima ne možete potpuno da napunite mašinu, možete da dodate tanjire i slične predmete.

## **Staklo 40°**

Blag program za pranje sudova sa niskom temperaturom za pranje osetljivih posuda od kristala/stakla. Obavezno koristite malu količinu deterdženta i postavite predmete tako da se međusobno ne dodiruju prilikom pranja. Takođe pogledajte *Lomljivi sudovi* u poglavlju *Punjenje mašine za pranje sudova*. Porcelan koji je upravo korišćen bez sasušanih ostataka hrane takođe može da se pere u ovom programu.

## **Higijena 70°**

Ovaj program je idealan za upotrebu kada su zahtevi za higijenom izuzetno visoki, npr. za boce za bebe i daske za sečenje. Temperatura je visoka i prilikom glavnog pranja i prilikom završnog ispiranja.

## **Noćni 55°**

Tiši program mašine za pranje sudova, prikladan za noćni rad. Da bi mašina bila tiša, program je produžen.

## **Clean (Samostalno čišćenje)**

Program samočišćenja za higijensko čišćenje unutrašnjosti mašine, brizgaljki i mlaznica.



Ovaj program treba da se pokrene (bez posuda u mašini) korišćenjem normalnog praška za pranje ili limunske kiseline. Specijalna sredstva za mašine za pranje sudova takođe su dostupna na tržištu. Za uklanjanje naslaga kamenca pogledajte *Unutrašnjost mašine za pranje sudova* u poglavlju *Održavanje i čišćenje*.

## **NAPOMENA!**

**CLn** Mašina za pranje sudova će u redovnim intervalima naznačiti da treba pokrenuti Samostalno čišćenje.

## **Remote (WiFi)**

Ovom mašinom za pranje sudova možete daljinski upravljati svojim pametnim telefonom/tabletom. Povežite mašinu za pranje sudova na bežičnu mrežu da biste mogli da daljinski upravljate i pokrenete mašinu za pranje sudova pomoću *ConnectLife* aplikacije. Pogledajte poglavlje *ConnectLife*.

Da biste daljinski pokrenuli mašinu za pranje sudova, zatvorite vrata i pritisnite  , a zatim pritisnite  . APP će treptati na ekranu mašine za pranje sudova.

U *ConnectLife* aplikaciji izaberite i pokrenite program. Preostalo vreme će se pojaviti na ekranu mašine za pranje sudova kada se program pokrene daljinski.

Ako vrata nisu zatvorena u roku od 2 minuta, mašina se isključuje.

## **Mogućnosti izbora**

Pritisnite opcije da biste ih aktivirali. (Dostupne opcije variraju između programa.)

## **TotalDry**

Vrata mašine za pranje sudova otvaraju se automatski, što unapređuje rezultate sušenja. Sačekajte dok mašina za pranje sudova ne naznači da je program završen i da je posuđe ohlađeno pre nego što ispraznite mašinu za pranje sudova. (Ako je mašina za pranje sudova ugrađena u kuhinjske elemente, oni moraju da budu otporni na kondenzaciju iz mašine za pranje sudova.)

Vreme sušenja TotalDry opcije varira (od 90 minuta) 5 u zavisnosti od modela, programa i temperature završnog ispiranja.

Pritisnite  da biste aktivirali opciju, koja je označena svetlećim indikatorom.

Opcija TotalDry je unapred podešena za neke programe.

*Nije dostupno za: Higijena 70°, Samostalno čišćenje*



### **NAPOMENA!**

Za najbolje rezultate sušenja nemojte da zatvarate vrata pre nego što se završi faza sušenja i mašina se automatski isključi.



### **UPOZORENJE!**

Vrata na mašini za pranje sudova ne smeju da budu blokirana ili zatvorena kada se automatski otvore. Sačekajte najmanje 5 minuta pre nego što zatvorite vrata.



### **Odložen start**

Kada izaberete Odložen start, mašina će započeti sa radom 1-24 sata nakon što pritisnete taster < ili >.

1. Pritisnite < ili > jednom da biste aktivirali Odložen start. Pritisnite nekoliko puta, ili zadržite, da podeseite željeni broj sati. Vreme za Odložen start je prikazano na ekranu.
2. Pritisnite . Tajmer odbrojava i mašina za pranje sudova počinje nakon izabranog vremena za odlaganje početka rada.

Ako želite da otkazete opciju Odložen start, pritisnite i zadržite  u trajanju od tri sekunde.

*Nije dostupno za: Samostalno čišćenje*



### **Brzo pranje**

Ova opcija skraćuje vreme trajanja programa, ali dovodi do veće potrošnje energije i vode.

Pritisnite  da biste aktivirali opciju. Vreme programa se ažurira na ekranu.



*Nije dostupno za: Auto 45-65°, Staklo 40°, Higijena 70°, Noćni 55°, Samostalno čišćenje*

### **Start/Pauza/Stop**

Pritisnite . Ekran počinje odbrojavati.

Da biste daljnji pokrenuli mašinu za pranje sudova, pogledajte poglavlje *ConnectLife*.

### **Prekid ili promena programa**

Pritisnite  i držite tri sekunde da biste pauzirali program. Ako želite da prekinete ili promenite program nakon pokretanja mašine za pranje sudova, pritisnite i držite  još pet sekundi.

Dopunite novim deterdžentom ako se poklopac dozera deterdženta otvorio. Zatim izaberite novi program i pritisnite .



### **Preostalo vreme**

Kada izaberete program i opcije, prikazuje se vreme koliko je taj program prethodni put trajao.

Kada pokrenete mašinu za pranje sudova, na ekranu se prikazuje preostalo vreme programa. Preostalo vreme se ažurira tokom faze sušenja.

Ono zavisi od temperature dovodne vode, količine sudova, spoljne temperature i drugih faktora.

## Ako želite da ubacite još sudova<sup>1)</sup>

Pritisnite i  držite tri sekunde da biste pauzirali program. Otvorite vrata. Dodajte posuđe i zatvorite vrata. Pritisnite .

Ako je program za pranje sudova pokrenut daljinski, prekinuti program će se nastaviti kada se vrata zatvore. Možete nadgledati mašinu za pranje sudova pomoću *ConnectLife* aplikacije i daljinski zaustaviti program, mada ga nećete moći ponovo pokrenuti daljinski.

## Nestanak struje

Ako je mašina za pranje sudova isključena zbog nestanka struje kada se pokreće program za pranje sudova, program se nastavlja kada se napajanje vrati. Ako se napajanje prekine tokom sušenja, program se prekida.

Ako je program za pranje sudova pokrenut daljinski, prekinuti program će se nastaviti kada se vrata zatvore. Možete nadgledati mašinu za pranje sudova pomoću *ConnectLife* aplikacije i daljinski zaustaviti program, mada ga nećete moći ponovo pokrenuti daljinski.

Ako otvorite vrata više od 2 minuta tokom sušenja, program će biti prekinut.

## Nakon završetka programa

Nakon završetka programa na ekranu se prikazuje "End".

Jedan kratak zvučni signal će se aktivirati na kraju programa. U poglavlju *Podešavanja* je opisano kako da promenite ovu funkciju.

Mašina za pranje sudova se automatski isključuje nakon završetka programa. Zatvorite ventil za vodu nakon svake upotrebe (ako to zahteva vaše osiguravajuće društvo).

## Najbolji rezultati sušenja

- Napunite mašinu do kraja.
- Nagnite posuđe sa šupljinama, kao što su šolje, tako da voda za ispiranje isteče. To je takođe važno uraditi kod plastičnih predmeta.
- Dodajte sredstvo za ispiranje ili povećajte nivo doziranja sredstva za ispiranje.
- Aktivirajte  TotalDry opciju.
- Omogućite sudovima da se ohlade pre pražnjenja mašine za pranje sudova.









## Pražnjenje mašine za pranje sudova

Vruć porcelan je osetljiviji. Ostavite sudove da se ohlade u mašini za pranje sudova pre nego što ih izvadite.

Prvo ispraznite donju korpu da biste izbegli da kapljice vode padnu iz gornje korpe na posuđe u donjoj korpi.

<sup>1)</sup> Ne bi trebalo da dodajete više posuđa ako je poklopac dozatora deterdženta otvoren.

# Tabela programa

Programi	Deterdžent (ml)	Opcije	Broj pretrpanja	Glavno pranje	Broj ciklusa ispiranja	Završno ispiranje	Potrošnja <sup>1)</sup>		
							Vreme pranja sudova (pribl. časova i minuta)	Potrošnja električne energije (otprilike kWh)	Pot. vode. (litar)
 Auto 45-65°	25	 <sup>3)</sup>	1-2	45-65 °C	2-3	60 °C	2:10-3:10	0,9-1,4	11,0-18,0
ECO Eco 55° 2)	25	 <sup>3)</sup>		55 °C	2	48 °C	3:40	0,74	8,9
 1 sat 65°	25	 <sup>3)</sup>		65 °C	3	65 °C	1:00	1,1	14,5
 Intenzivno 70°	25		2	70 °C	2	70 °C	2:50	1,6	16,0
 Staklo 40°	20			40 °C	2	50 °C	1:40	0,7	10,0
 Higijena 70°	25			70 °C	2	70 °C	1:05	1,3	10,5
 Noćni 55°	25		1	55 °C	2	65 °C	5:35	1,4	13,5

1) Vrednosti potrošnje se mogu razlikovati u zavisnosti od temperature dolazne vode, temperature prostorije, količine sudova, izabranih dodatnih funkcija i drugih faktora.

Ugrađeni omekšivač za vodu u mašini za pranje sudova se redovno regeneriše da bi se održala funkcija. Regeneracija proširuje program pranja sudova i povećava potrošnju energije i vode. Koliko često se omekšivač za vodu mašine za sudove regeneriše zavisi od izabranog okruženja.

2) Ovaj program je prikladan za pranje normalno prljavih sudova i najefikasniji je u smislu kombinovane potrošnje energije i vode.

3) TotalDry

# ConnectLife

ConnectLife je pametna kućna platforma koja povezuje ljude, uređaje i usluge. Aplikacija ConnectLife uključuje napredne digitalne usluge i bezbrižna rešenja koja omogućavaju korisnicima da nadgledaju i kontrolišu uređaje, primaju obaveštenja sa pametnog telefona i ažuriraju softver (podržane funkcije mogu se razlikovati u zavisnosti od vašeg uređaja i regiona/zemlje u kojoj se nalazite).

Da biste povezali pametni uređaj, potrebna vam je kućna Wi-Fi mreža (podržane su samo 2,4 GHz mreže) i pametni telefon sa aplikacijom ConnectLife.





Da biste preuzeli ConnectLife aplikaciju, skenirajte QR kod ili potražite ConnectLife u omiljenoj prodavnici aplikacija.

1. Instalirajte aplikaciju ConnectLife i kreirajte nalog.
2. U aplikaciji ConnectLife, idite na meni »Dodajte uređaje« i izaberite odgovarajuću vrstu uređaja. Zatim skenirajte QR kod (možete ga naći na natpisnoj pločici uređaja; možete i ručno da unesete AUID/SN broj).
3. Aplikacija vas zatim vodi kroz ceo proces povezivanja uređaja sa pametnim telefonom.
4. Nakon uspešnog povezivanja, uređajem se može upravljati daljinski putem mobilne aplikacije.



## Povežite se sa mrežom i uparite

- U aplikaciji ConnectLife, idite na meni »Dodajte uređaje« i izaberite odgovarajuću vrstu uređaja. Zatim skenirajte QR kod (možete ga naći na natpisnoj pločici uređaja; možete i ručno da unesete AUID/SN broj).
- Pritisnite  na mašini za pranje sudova.
- Na kontrolnoj tabli mašine za pranje sudova: Pritisnite  da aktivirate WiFi modul.
- Na kontrolnoj tabli mašine za pranje sudova: Pritisnite i zadržite 3 nekoliko  sekundi da biste započeli povezivanje. Na ekranu se pojavljuje C, nakon čega ekran počinje sa odbrojavanjem.

## **Simbol mreže na ekranu**

Treperenje 0,5 sek.

uključivanje/isključivanje

Treperenje 1,0 sek.

uključivanje/isključivanje

Svetli

Mašina za pranje sudova spremna je za povezivanje na vašu bežičnu mrežu ili da se upari sa vašim pametnim telefonom/tabletom.



Mašina za pranje sudova povezana je sa vašom bežičnom mrežom.

Mašina za pranje sudova povezana je sa vašom bežičnom mrežom i oblakom.

## **Daljinska kontrola mašine za pranje sudova**

Mrežni simbol mašine za pranje sudova  prikazan je na ekranu kada je mašina za pranje sudova uparena sa pametnim telefonom/tabletom. *ConnectLife* Aplikaciju možete koristiti za nadgledanje mašine za pranje sudova i promenu postavki.

## **Daljinsko pokretanje mašine za pranje sudova**

Da biste daljinski pokrenuli mašinu za pranje sudova, zatvorite vrata i pritisnite , a zatim pritisnite . APP će treptati na ekranu mašine za pranje sudova.

U *ConnectLife* aplikaciji izaberite i pokrenite program. Preostalo vreme će se pojaviti na ekranu mašine za pranje sudova kada se program pokrene daljinski.



Ako vrata nisu zatvorena u roku od 2 minuta, mašina se isključuje.

## **NAPOMENA!**

Mašina za pranje sudova uvek se može koristiti bez aplikacije. Kada se pritisne kontrolna tabla mašine za pranje sudova, komande iz aplikacije *ConnectLife* blokiraju se 10 sekundi.



## **Uparite više uređaja**

Uparite više uređaja/korisnika sa mašinom za pranje sudova.

- U aplikaciji *ConnectLife*, idite na meni »Dodajte uređaje« i izaberite odgovarajuću vrstu uređaja. Zatim skenirajte QR kod (možete ga naći na natpisnoj pločici uređaja; možete i ručno da unesete AUID/SN broj).
- Pritisnite  na mašini za pranje sudova.
- Na kontrolnoj tabli mašine za pranje sudova: Pritisnite i zadržite 4 nekoliko  sekundi da biste započeli povezivanje. Na ekranu se pojavljuje P, nakon čega ekran počinje sa odbrojanjem.



## **Deaktivirajte/aktivirajte WiFi vezu**

Nakon povezivanja mašine za pranje sudova na lokalnu mrežu, možete deaktivirati WiFi vezu. Zatim možete ponovo aktivirati WiFi vezu da biste se povezali na istu mrežu.

- Na kontrolnoj tabli mašine za pranje sudova: Pritisnite i zadržite  nekoliko 8 sekundi da biste deaktivirali WiFi vezu. Off se pojavljuje na ekranu.
- Na kontrolnoj tabli mašine za pranje sudova: Kratko pritisnite  da biste ponovo aktivirali WiFi vezu. On se pojavljuje na ekranu.

## **Uklanjanje uređaja**







Uklonite sve povezane uređaje/korisnike.

- Na kontrolnoj tabli mašine za pranje sudova: Pritisnite i zadržite  dok se P ne prikaže na ekranu. Kada odbrojavanje počne, pritisnite i zadržite  za 3 sekundi. UnP označava da su svi uređaji/korisnici izbrisani.



Da li imate još pitanja? Posetite nas na [www.connectlife.io](http://www.connectlife.io) ili nas kontaktirajte na [hello@connectlife.io](mailto:hello@connectlife.io).



# Podešavanja

1. Pritisnite .
2. Da biste otvorili meni podešavanja mašine za pranje sudova, pritisnite i zadržite  i  dok se SET ne prikaže na ekranu.
3. Pritisnite  za kretanje kroz meni sa postavkama.
4. Pritisnite  za kretanje kroz alternative.
5. Potvrdite izabrano podešavanje pritiskom na .
6. Da biste izašli iz menija, prođite kroz njega ili pritisnite .



Podešavanja	Alternative	
Automatska bezbednosna blokada za decu (CL)	1:00 (Isključeno) 1:01 (Uključeno)	Možete aktivirati Automatska bezbednosna blokada za decu postavku kako biste sprečili decu da pokreću mašinu za pranje sudova. Da biste privremeno deaktivirali ili aktivirali postavku Automatska bezbednosna blokada za decu, pritisnite  i držite tri sekunde. <i>CL (Child Lock) će se prikazati na ekranu kada pritisnete kontrolnu tablu. (Za otključavanje pritisnite i držite  tri sekunde.)</i>
Zvuci	2:00 - 2:03 (2:00 Isključeno)	Zvučni signal potvrđuje da je pritisnuta kontrolna tabla. Zvučni signal pokazuje kada je program pranja sudova završen. <i>Poruke o grešci su uvek označene glasnim zvučnim signalom.</i>
Sredstvo za ispiranje	3:00 - 3:05 (3:00 Isključeno)	Podešavanje za doziranje sredstva za ispiranje. Dozer sredstva za ispiranje može se podesiti na 3:00 (Isključeno) i 3:05 (Visoka doza). Povećajte dozu sredstva za ispiranje: <ul style="list-style-type: none"> <li>• ako na sudovima ostaju mrlje od vode.</li> </ul> Smanjite dozu sredstva za ispiranje: <ul style="list-style-type: none"> <li>• ako na sudovima ostaje lepljiv/plavičast sloj.</li> <li>• ako su na sudovima vidljive trake.</li> </ul>

Podešavanja	Alternative	
		<ul style="list-style-type: none"> <li>ako se stvara pena. Ako je vaša voda veoma mekana, sredstvo za ispiranje možete da razredite sa vodom u odnosu 50:50.</li> </ul> <p><i>Fabrički podešeno: 3:04</i></p>
Tvrdoća vode	4:00 - 4:09 (4:00 Isključeno)	<p>Podešavanje naprave za omekšavanje vode. Izaberite podešavanje u zavisnosti od tvrdoće dovodne vode. Važno je da ovo podešavanje bude ispravno!</p> <p>Pogledajte <i>1Tvrdoća vode</i> u poglavlju <i>Pre prvog pranja</i>. Za dovod vode tvrdoće iznad 5 °dH (9 °fH / 6 °eH / 0,9 mmol/l), napunite solju.</p> <p><i>Za dovod vode tvrdoće ispod 6°dH (10°fH / 7°eH / 1,0 mmol/l) izaberite 4:00. Omekšivač vode je deaktiviran i ne treba dodavati so.</i></p> <p><i>Fabrički podešeno: 4:04</i></p>
TAB (Tablete za pranje sudova)	5:00 (Isključeno) 5:01 (Uključeno)	<p>Aktivirajte ovu postavku kada koristite tri-u-jedan deterdžent koji sadrži sredstvo za ispiranje.</p> <p>Ovo podešavanje smanjuje dozu sredstva za ispiranje i utiče na to koliko često se ugrađeni omekšivač mašine za pranje sudova regeneriše.</p> <p><i>Fabrički podešeno: 5:00</i></p>
Očitavanje greške	<b>F--</b>	<p>Informacije o svim greškama.</p> <p><i>Kada se obratite servisu, možda će se od vas zatražiti da priložite najnovije informacije o greškama.</i></p>
Vratite fabrički podrazumevane vrednosti	<b>rSt</b>	<p>Vraća sva podešavanja na fabrički podrazumevane vrednosti.</p> <p>Izaberite rSt i potvrdite izbor pritiskom na <math>\square</math>.</p>
Izlaz	<b>End</b>	<p>Da biste izašli iz menija podešavanja mašine za pranje sudova, izaberite End i pritisnite <math>\odot</math>.</p> <p>(Meni se automatski zatvara nakon tri sekunde.)</p>

# Održavanje i čišćenje

## ✱ Dodavanje sredstva za ispiranje

Kada je potrebno dodati sredstvo za ispiranje, na ekranu se prikazuje ovaj simbol.



1. Otvorite poklopac posude za sredstvo za ispiranje.
2. Pažljivo dopunite sredstvom za ispiranje do označenog nivoa **MAX**.
3. Obrišite sredstvo za ispiranje oko posude ako vam je iscurilo.
4. Dobro zatvorite poklopac.

Nakon dodavanja može da prođe neko vreme pre nego što se simbol ugasi.

## ☞ Punjenje posude za so

Kada je potrebno dodati so, na ekranu se pojavljuje ovaj simbol.

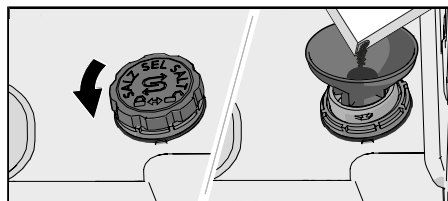

1. Uklonite poklopac za so okretanjem suprotno od smera kazaljke na satu.
2. Postavite levak koji ste dobili uz mašinu u otvor za dodavanje soli. (Voda je potrebna samo prvi put.)
3. Dodajte dovoljno soli da napunite odeljak za so (maks. 750 gram). Koristite specijalnu so za pranje sudova.
4. Obrišite suvišnu so da biste mogli čvrsto da zatvorite poklopac.

Nakon dodavanja može da prođe neko vreme pre nego što se simbol ugasi.

## ⚠ UPOZORENJE!

Da biste izbegli stvaranje mrlja od korozije, potrebno je da program pranja sudova pokrenete odmah nakon dodavanja soli.

Nikada ne ulivajte deterđent u posudu za so. Time ćete uništiti napravu za omekšavanje vode!

## Čišćenje filtera

Filter za grubo filtriranje hvata veće čestice hrane koje ne mogu da prođu pored pumpe za izbacivanje vode. Ako je potrebno, ispraznite filter za grubo filtriranje. Trebalo bi čistiti filter redovno u zavisnosti koliko često koristite mašinu za pranje sudova.

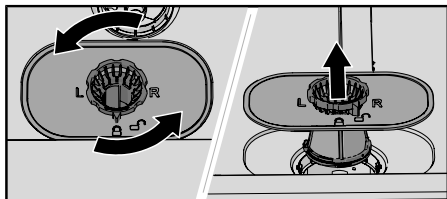

1. Okrenite prsten za zaključavanje u smeru suprotnom od kazaljki na satu i izvadite filter za fino filtriranje.
2. Ispraznite i očistite filter.
3. Vratite filter za fino filtriranje i zaključajte ga okretanjem prstena u smeru kazaljke na satu do njegove krajnje pozicije.

### **NAPOMENA!**

Na rezultate pranja posuđa može uticati ako je filter nepravilno postavljen. Mašina za pranje sudova ne sme se koristiti bez postavljenog filtera!

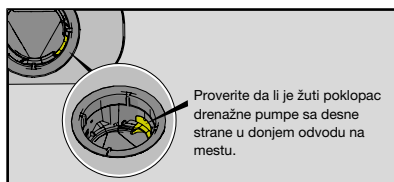

## Čišćenje brizgaljki

Otvori i ležajevi ponekad se zapuše. Uklonite talog iglom ili nekim sličnim predmetom. Sa donje strane brizgaljki za pranje takođe se nalaze otvori.

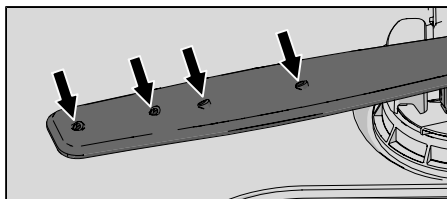

Da biste olakšali čišćenje, možete da uklonite brizgaljke za pranje. Ne zaboravite da ih nakon toga postavite čvrsto.

### **Gornja brizgaljka za pranje**

- Izvlačenje gornje korpe.
- Odrvnite ležajeve brizgaljke za pranje u smeru suprotnom od kretanja kazaljki na satu da biste je skinuli sa gornje korpe.

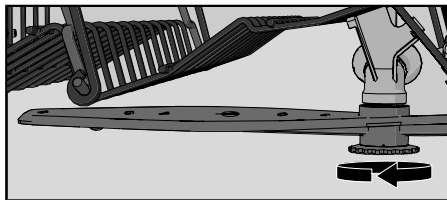

### Donja brizgaljka za pranje

- Povucite donju brizgaljku za pranje pravo prema gore da biste je oslobodili.

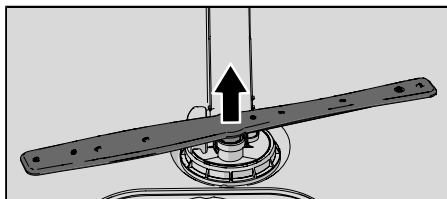

## Očistite spoljnu stranu mašine za pranje sudova

### Vrata i zaptivka za vrata

Otvorite vrata. Redovno čistite bočne strane i zaptivku na vratima blago nakvašenom krpom. Čistite zaptivku na vratima na donjoj prednjoj ivici mašine za pranje sudova četkom za pranje.

### Kontrolna tabla

Održavajte čistoću kontrolne table. Po potrebi prebrišite suvom ili blago nakvašenom krpom. Nikada nemojte da koristite proizvode za čišćenje – mogu da izgrebu površinu.

## CLn - Pokrenite Clean (Samostalno čišćenje) program

### Unutrašnjost mašine za pranje sudova

Unutrašnjost mašine za pranje sudova izrađena je od nerđajućeg čelika i čisti se putem normalne upotrebe (kada se koristi redovno).

Ako je u vašem području voda tvrda, u mašini za pranje sudova mogu da se stvore naslage kamenca. Ako se to desi, pokrenite program Samostalno čišćenje i u posudu za deterdžent stavite dve kašičice limunske kiseline i pokrenite program (bez sudova u mašini). U ponudi su specijalna sredstva za čišćenje mašine za pranje sudova.

## Uklonite blokade

### Čišćenje blokirane odvodne pumpe

Ako u mašini za pranje sudova i dalje ima vode nakon završetka programa, možda nešto blokira odvodnu pumpu, što rezultira porukom o grešci Greška u odvodu vode ili Greška u BLCD odvodnoj pumpi.

1. Isključite mašinu pomoću  i izvadite utikač iz zidne utičnice.
2. Izvadite filter za grubo filtriranje i filter za fino filtriranje.
3. Izbacite ručno vodu iz unutrašnjosti mašine za pranje sudova.
4. Da biste pregledali drenažnu pumpu, uklonite žuti poklopac za odvodnu pumpu sa desne strane u donjem odvodu. (Ako je potrebno, koristite klešta.)

5. Ručno okrenite točkić pumpe koji se nalazi iza graničnika odvodne pumpe. Pažljivo uklonite oštre delove ako ih tu ima, kao što je staklo.
6. Zamenite graničnik pumpe za izbacivanje vode zajedno sa filterom za grubo filtriranje i filterom za fino filtriranje.
7. Vratite utikač.

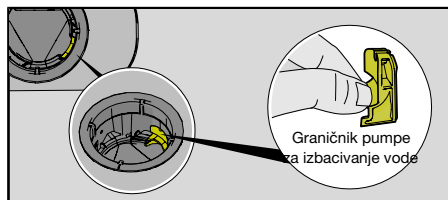

### **NAPOMENA!**

Ne zaboravite da zamenite graničnik pumpe za izbacivanje vode.

### **Čišćenje blokiranog filtera na dovodnom crevu**

Ako dovodna voda sadrži male čestice, spoljašnji filter na dovodnom crevu može se zapuštiti, što dovodi do Greška u dovodu vode poruke o grešci.

1. Isključite mašinu pomoću  i izvadite utikač iz zidne utičnice.
2. Isključite ventil za vodu.
3. Odvijte dovodno crevo.
4. Pažljivo uklonite spoljašnji filter iz dovodnog creva i očistite ga.
5. Vratite filter i proverite da li je zaptivač dobro pozicioniran.
6. Čvrsto zavnite dovodno crevo.
7. Priključite kabl mašine u utičnicu i uključite ventil za vodu. Dopustite da se pritisak izjednači i osigurajte se da nema curenja kod priključku za vodu.

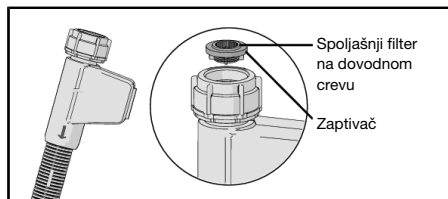

### **Čuvanje preko zime/transport**

Skladištite mašinu za pranje sudova iznad tačke zamrzavanja i izbegavajte duži transport po veoma hladnom vremenu. Transportujte mašinu za pranje sudova uspravno ili na zadnjoj strani.

Pre transporta korišćene mašine za pranje sudova ili pre dužeg skladištenja, prvo mora biti uklonjena voda iz mašine.







# Rešavanje problema

Poruke o grešci		Rešenje
<b>F10</b>	Previše vode	Čišćenje blokirane odvodne pumpe. Pogledajte odeljak <i>Održavanje i čišćenje</i> . Ako problem nije otklonjen, pozovite najbliži servisni centar.
<b>F11</b>	Greška u odvodu vode	Pogledajte "Voda ostaje u mašini za pranje sudova" pod stavkom „Problem“ u tabeli ispod. Ako se problem nastavi, obratite se najbližem servisnom centru.
<b>F12</b>	Greška u dovodu vode	Proverite da li je slavina za vodu otvorena. Proverite da izlazni filter na dovodnom crevu nije blokiran. Pogledajte <i>Čišćenje blokiranog filtera na dovodnom crevu</i> u poglavlju <i>Održavanje i čišćenje</i> . Ako problem ne bude otklonjen, obratite se najbližem servisnom centru.
<b>F40</b>	Curenje ventila za dovod vode	Isključite slavinu za vodu i kontaktirajte najbliži servisni centar.
<b>F41</b>	Greška u grejaču 1	Isključite slavinu za vodu. Uklonite utikač iz zidne utičnice i obratite se najbližem servisnom centru.
<b>F45</b>	Greška u usm.	Obratite se najbližem servisnom centru.
<b>F52</b>	Greška u nivou vode	Očistite filtere za fino i grubo filtriranje. Proverite da izlazni filter na dovodnom crevu nije blokiran. Ako problem nije otklonjen, pozovite servis.
<b>F54</b>	Previše vode	Isključite slavinu za vodu i kontaktirajte najbliži servisni centar. Da biste izbegli curenje vode izvan mašine za pranje sudova, ne uklanjajte utikač iz zidne utičnice dok se slavina za vodu ne isključi!
<b>F56</b>	Greška u cirk. pumpi	Obratite se najbližem servisnom centru.
<b>F67</b>	Greška u dovodu vode	Proverite da li je slavina za vodu otvorena. Proverite da izlazni filter na dovodnom crevu nije blokiran. Pogledajte <i>Čišćenje blokiranog filtera na dovodnom crevu</i> u poglavlju <i>Održavanje i čišćenje</i> . Ako problem ne bude otklonjen, obratite se najbližem servisnom centru.
<b>F68</b>	Greška u BLCD odvodnoj pumpi	Pogledajte "Voda ostaje u mašini za pranje sudova" pod stavkom „Problem“ u tabeli ispod. Ako se problem nastavi, obratite se najbližem servisnom centru.

Pritisnite bilo koje dugme da biste uklonili poruku o grešci.

## Opšte informacije

Problem	Mogući uzroci	Rešenje
Kontrolna tabla ne reaguje kada se pritisne.	Prerano ste pritisnuli kontrolnu tablu nakon zatvaranja vrata.	Sačekajte nekoliko trenutaka i pokušajte ponovo.
	Vrata su otvorena.	Kontrolna tabla reaguje na upotrebu kada su vrata zatvorena.
	Brava za decu ili Automatska bezbednosna blokada za decu je aktivirana.	Pogledajte odeljak <i>Bezbednosna uputstva</i> .

<b>Problem</b>	<b>Mogući uzroci</b>	<b>Rešenje</b>
	Prijavština na kontrolnoj tabli.	Očistite suvom ili malo navlaženom krpom.
	Kontrolna tabla zahteva kalibraciju.	Zatvorite ventil za vodu. Izvadite utikač iz zidne utičnice i sačekajte 60 sekundi. Zatim ponovo uključite uređaj u zidnu utičnicu i otvorite ventil za vodu.
Vrata se ne zatvaraju.	Korpe nisu ispravno postavljene.	Proverite da li su korpe ispravno postavljene u vodoravnom smeru.
		Proverite da sudovi ne blokiraju korpe i da one ispravno sedaju na mesto.
	Brava na vratima ne može da „klikne“ na svoje mesto i zaključa se.	Proverite bravu na vratima. Ako ne može da „klikne“ na svoje mesto i zaključa se, otvorite vrata. Pritisnite i držite  TotalDry dok ekran ne počne da odbrojava. Sačekajte dok se odbrojanje ne završi (60 sekunde). Zatvorite vrata. Proverite da li je brava na vratima kliknula na svoje mesto i da li se zaključava.
Mašina za pranje sudova se ne pokreće.	 nije pritisnuto.	Pritisnite  . Ekran počinje odbrojavati.
	Vrata nisu ispravno zatvorena.	Proverite.
	Ako ste otvorili mašinu za pranje sudova da biste dodali još sudova dok je program u toku.	Zatvorite vrata i pritisnite  .
	Brava na vratima nije „kliknula“ na svoje mesto i zaključala se.	Proverite bravu na vratima. Ako ne može da „klikne“ na svoje mesto i zaključa se, otvorite vrata. Pritisnite i držite  TotalDry dok ekran ne počne da odbrojava. Sačekajte dok se odbrojanje ne završi (60 sekunde). Zatvorite vrata. Proverite da li je brava na vratima kliknula na svoje mesto i da li se zaključava.
	Proverite da li je Odložen start opcija izabrana.	Pritisnite i zadržite  tri sekunde ako želite da poništite opciju Odložen start.
	Utikač nije uključen u zidnu utičnicu.	Proverite.
	Pregoreo je osigurač.	Proverite.



<b>Problem</b>	<b>Mogući uzroci</b>	<b>Rešenje</b>
Sudovi nisu čisti.	Brizgaljke za pranje se ne okreću.	Proverite da li su brizgaljke za pranje blokirane sudovima.
	Otvori ili ležajevi brizgaljke su blokirani.	Očistite brizgaljke. Pogledajte odeljak <i>Održavanje i čišćenje</i> .
	Neodgovarajući program pranja.	Izaberite program sa visokom temperaturom da razgradite masnoću na veoma zaprljanim sudovima, kao na primer Intenzivno 70°.
	Nepravilno doziranje deterdženta.	Doza odgovara tvrdoći vode. Previše ili premalo deterdženta daje slabije rezultate pranja sudova.
	Stari deterdžent. Deterdžent je kvarljiv proizvod.	Izbegavajte velike pakete.
	Mašina nije pravilno napunjena.	Ne pokrivajte porcelan velikim činijama i sličnim sudovima. Izbegavajte postavljanje jako visokih čaša u uglove korpi. Pogledajte poglavlje <i>Punjenje mašine za pranje sudova</i> .
	Čaše i šolje se prevrću tokom programa.	Stabilno postavite sudove.
	Filteri su zapašeni.	Očistite filtere za fino i grubo filtriranje.
	Filteri nisu ispravno postavljeni.	Proverite da li su filteri pravilno postavljeni. Pogledajte poglavlje <i>Održavanje i čišćenje</i> .
Mrlje na nerđajućem čeliku ili srebrnim predmetima.	Nek namirnice kao što su senf, majonez, limun, sirće, so i dresinzi za salate mogu da ostave mrlje na nerđajućem čeliku ako na njemu ostanu predugo.	Isperite ove tipove hrane ako ne nameravate odmah da započnete sa pranjem. Možete da upotrebite program 1 sat 65° sa opcijom Brzo pranje.
	Sudovi od nerđajućeg čelika mogu da ostave mrlje na srebru ako dođu u kontakt sa njim tokom pranja. Aluminijum takođe može da ostavi mrlje na sudovima.	Da biste sprečili ostavljanje tragova i potamnivanje, odvojite sudove izrađene od različitih materijala, kao što su srebro, nerđajući čelik i aluminijum.
Mrlje ili sloj na sudovima.	Nepravilna postavka doziranja sredstva za ispiranje.	Pogledajte odeljak <i>Podešavanja</i> .

<b>Problem</b>	<b>Mogući uzroci</b>	<b>Rešenje</b>
	Podešavanje TAB se aktivira i koristi se tri u jedan deterđžent uz nedovoljni efekat sušenja.	Prebacite tri u jedan deterđžente ili deaktivirajte postavku TAB i dopunite so i odvojena sredstva za ispiranje. Pogledajte Sredstvo za ispiranje u poglavlju <i>Podešavanja</i> .
	Prazna posuda za so.	Dodajte so. Pogledajte odeljak <i>Pre prvog pranja</i> .
	Neppravilna postavka omekšivača vode.	Pogledajte Tvrdoća vode u poglavlju <i>Podešavanja</i> .
	Omekšivač vode propušta so.	Proverite da li je poklopac odeljka za so pravilno zategnut. U suprotnom kontaktirajte najbliži servisni centar.
	Previsoka temperatura i/ili previše deterđženta izazivaju oštećenja na kristalu. Nažalost, to se ne može popraviti, samo sprečiti.	Kristal perite na niskoj temperaturi i sa umerenom količinom deterđženta. Obratite se proizvođaču deterđženta.
Na sudovima ostaje lepljiv/plavičast sloj.	Postavka doziranja sredstva za ispiranje je previsoka.	Smanjite dozu. Pogledajte odeljak <i>Podešavanja</i> . Ako imate jako mekanu vodu, možda bi bilo dobro da razredite sredstvo za ispiranje sa vodom u odnosu 50:50.
Nakon pranja ostaju mrlje.	Mrlje od ruža za usne i čaja/kafe može biti teško ukloniti.	Upotrebite deterđžent sa izbeljivačem.
Ostaci deterđženta u posudi za prašak nakon pranja sudova.	Posuda za prašak je bila vlažna prilikom dodavanja deterđženta.	Posuda za prašak mora da bude suva prilikom dodavanja deterđženta.
	Odeljak za deterđžent je blokiran.	Proverite da posude ne sprečava otvaranje odeljka za deterđžent.
Tokom pranja čuje se zveckanje.	Sudovi nisu ispravno postavljeni ili se brizgaljke za pranje ne okreću.	Proverite da li su sudovi bezbedno postavljeni. Okrenite brizgaljke za pranje da biste se uverili da se mogu okretati.
1 minut se prikazuje na duži period na ekranu.	Program traje duže od procenjenog vremena.	Nema radnje. Program se memoriše i kod sledećeg pokretanja programa biće prikazano tačno vreme.
Voda ostaje u mašini za pranje sudova.	Filteri su zapušeni.	Očistite filtere za fino i grubo filtriranje.
	Filteri nisu ispravno postavljeni.	Proverite da li su filteri pravilno postavljeni. Pogledajte poglavlje <i>Održavanje i čišćenje</i> .

<b>Problem</b>	<b>Mogući uzroci</b>	<b>Rešenje</b>
	Otpad u pumpi za izbacivanje vode.	Očistite pumpu za izbacivanje vode. Pogledajte odeljak <i>Održavanje i čišćenje</i> .
	Nedostaje graničnik pumpe za izbacivanje vode.	Proverite da li je žuti poklopac drenažne pumpe sa desne strane u donjem odvodu na mestu. Pogledajte poglavlje <i>Održavanje i čišćenje</i> .
	Savijeno crevo za izbacivanje vode.	Proverite da li je crevo oštro savijeno.
	Zapušeno crevo za izbacivanje vode.	Odvojite crevo za izbacivanje vode na spoju sa sifonom. Proverite da nema zapušenog otpadnog materijala i da je unutrašnji prečnik priključka najmanje 14 mm.
Iz mašine za pranje sudova izlazi loš miris.	Priljavština oko zaptivki i u uglovima.	Očistite četkom za pranje i sredstvom koje se ne peni.
	Duže vreme se biraju programi sa niskom temperaturom.	Pokrenite program sa visokom temperaturom jednom ili dva puta mesečno. Ili pokrenite program samostalnog čišćenja. Pogledajte Samostalno čišćenje u poglavlju <i>Upotreba mašine za pranje sudova</i> .
Naslage masnoće u mašini za pranje sudova.	Duže vreme se biraju programi sa niskom temperaturom.	Izaberite program sa visokom temperaturom da razgradite masnoću na veoma zaprljanim sudovima, na primer Intenzivno 70°. Ili pokrenite program samočišćenja. Pogledajte Samostalno čišćenje u poglavlju <i>Upotreba mašine za pranje sudova</i> .
Sudovi nisu dovoljno suvi.	Opcija  TotalDry nije aktivirana.	Aktivirajte  TotalDry opciju.
	Mašina za pranje sudova nije do kraja napunjena.	Napunite mašinu do kraja.
	Potrebno je dodati sredstvo za ispiranje ili je postavka doziranja preniska.	Dodajte sredstvo za ispiranje ili povećajte nivo doziranja sredstva za ispiranje.
	Podešavanje TAB se aktivira i koristi se tri u jedan deterdžent uz nedovoljni efekat sušenja.	Prebacite tri u jedan deterdžente ili deaktivirajte postavku TAB i dopunite so i odvojena sredstva za ispiranje. Pogledajte Sredstvo za ispiranje u poglavlju <i>Podešavanja</i> .

## WiFi

Problem	Mogući uzroci	Rešenje
Mrežni simbol mašine za pranje sudova  se ne pojavljuje na ekranu.	Mašina za pranje sudova nije povezana sa vašom bežičnom mrežom.	Povežite mašinu za pranje sudova na bežičnu mrežu. Pogledajte poglavlje <i>ConnectLife</i> .
	WiFi veza je deaktivirana.	Aktivirajte WiFi vezu. Pogledajte <i>Deaktivirajte/aktivirajte WiFi vezu</i> u poglavlju <i>ConnectLife</i> .
Wi-Fi veza nije uspostavljena	Mašina za pranje sudova ne može pristupiti vašoj bežičnoj mreži. Ili ruter nije povezan sa internetom.	Proverite da li je ruter povezan na Internet.
		Uverite se da vaša bežična mreža koristi 2,4 GHz i da li je vidljiva. Pokušajte da usmerite ruter bliže mašini za pranje sudova ako je signal preslab.
		Pogledajte i rešavanje problema na <a href="http://www.connectlife.io">www.connectlife.io</a> . Ako se problem nastavi, obratite se najbližem servisnom centru.
Uparivanje nije uspelo	Vaš pametni telefon/tablet nije povezan sa vašom bežičnom mrežom. Ili ruter nije povezan sa internetom.	Proverite da li je ruter povezan na Internet.
		Proverite da li je vaš pametni telefon/tablet povezan sa bežičnom mrežom.
		Pogledajte i rešavanje problema na <a href="http://www.connectlife.io">www.connectlife.io</a> . Ako se problem nastavi, obratite se najbližem servisnom centru.
Mašina za pranje sudova prikazana je kao isključena u <i>ConnectLife aplikaciji</i> .	WiFi veza je deaktivirana	Aktivirajte WiFi vezu. Pogledajte <i>Deaktivirajte/aktivirajte WiFi vezu</i> u poglavlju <i>ConnectLife</i> .
		Pogledajte i rešavanje problema na <a href="http://www.connectlife.io">www.connectlife.io</a> . Ako se problem nastavi, obratite se najbližem servisnom centru.
Ažuriranje softvera nije uspelo.	Mrežna veza je izgubljena ili je mašina za pranje sudova izgubila napajanje zbog nestanka struje.	Uverite se da napajanje nije prekinuto i da je mrežna veza stabilna pre nego što pokušate ponovo. Ako se problem nastavi, obratite se najbližem servisnom centru.

# Instalacija

Važno je pročitati i poštovati uputstva i smernice navedene u nastavku. Instalaciju i priključivanje provedite u skladu sa posebnim uputstvima za instalaciju.

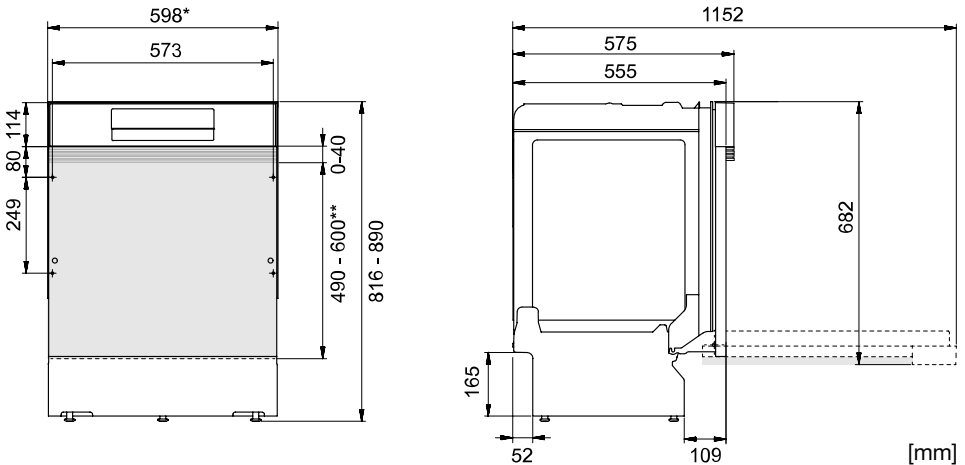

\*Uklonite plastične trake ako je dimenzija udubljenja 596-598 mm.  
Budite oprezni! Lvice mogu biti oštre. Nosite zaštitne rukavice!

\*\*Dužina poklopca vrata.

*Nominalne dimenzije. Stvarne dimenzije se mogu razlikovati.*

## Bezbednosna uputstva

- Priključivanje na struju, vodu i kanalizaciju mora da izvede kvalifikovani tehničar.
- Uvek poštujte važeće propise koji se odnose na vodovod, kanalizaciju i električnu mrežu.
- Vodite računa prilikom instalacije! Nosite zaštitne rukavice! Dve osobe uvek moraju biti prisutne!
- Postavite posudu za kapanje na pod ispod mašine za pranje sudova da biste sprečili oštećenja u slučaju da voda procuri.
- Pre nego što pričvrstite mašinu na predviđeno mesto, testirajte je pomoću programa 1 sat 65° biranjem opcije Brzo pranje. Proverite da li mašina uzima vodu i da li se ispravno prazni. Uverite se i da ne propušta ni na jednom spoju.



### UPOZORENJE!

Zatvorite dovod vode tokom instalacije mašine za pranje sudova!

Tokom radova morate da izvučete utikač iz električne mreže ili da prekinete napajanje utičnice!

## Podešavanje

- Dimenzije otvora i veza su priložene u zasebnom uputstvu za instalaciju. Proverite da li su sve dimenzije ispravne pre početka instalacije. Imajte na umu da se visina vrata može podesiti tako da se poklapa sa drugim elementima.
- Postarajte se da površina na koju ćete instalirati mašinu za pranje sudova bude čvrsta. Podesite nožice da biste obezbedili da mašina stoji ravno.

- Ako je mašina za pranje sudova ugrađena u kuhinjske elemente, oni moraju da budu otporni na kondenzaciju iz mašine za pranje sudova.
- Montirajte zaštitni film ispod radne ploče i gore oko ivice. Funkcija zaštitnog filma je zaštita radne ploče od vlage. (Zaštitni film je u priloženoj plastičnoj kesi.)
- Proverite da li je mašina instalirana tako da se vrata otvaraju neometano jer u suprotnom funkcija zaključavanja vrata može biti poremećena.
- Imajte u vidu da opruge na za vrata možda zahtevaju podešavanje nakon postavljanja poklopca na vratima. Podesite leve i desne opruge za vrata podjednako dok se vrata ne izbalansiraju pravilno.

## Priključivanje na odvod

Ova mašina za pranje sudova je pogodna za ugradnju u podignuto udubljenje (za postizanje ergonomske radne visine). To znači da se mašina za pranje sudova može postaviti tako da odvodno crevo ide na niži nivo od dna mašine za pranje sudova, kao što je usmeravanje direktno u podni odvod.

Odvodno crevo može da se priključi i na priključak za vodu. Unutrašnji prečnik priključka za vodu mora da bude najmanje 14 mm.

Odvodno crevo može da se produži za maksimalno 3 m (ukupna dužina odvodnog creva ne sme da prekorači 4,5 m). Svi spojevi i priključne cevi moraju da imaju unutrašnji prečnik najmanje 14 mm.

Nijedan deo odvodnog creva ne sme da bude više od 950 mm iznad dna mašine za pranje sudova.

Povežite odvodno crevo sa stegom za crevo. Postarajte se da odvodno crevo ne bude presavijeno.

## Priključivanje na dovod vode

Koristite samo dovodno crevo koje ste dobili sa mašinom za pranje sudova. Nemojte ponovno koristiti stara creva ili neka druga rezervna creva.

Na dovodnom crevu mora da bude instaliran ventil za vodu (sigurnosni ventil). Ventil za vodu mora da bude na pristupačnom mestu da bi se voda mogla isključiti u slučaju da mašina mora da se premesti.

Kada se instalacija završi, uključite ventil za vodu i dopustite da se pritisak izjednači. Proverite da nema propuštanja na svim priključcima.

## Priključivanje na dovod hladne vode

Povežite mašinu za pranje sudova sa dovodom hladne vode ako se zgrada greje na naftu, struju ili gas.

## Priključivanje na dovod tople vode

Povežite mašinu za pranje sudova sa dovodom tople vode (maks. 70 °C) ako se zgrada greje korišćenjem energetske efikasne izvora, kao što su centralno grejanje, solarna energija ili geotermalna energija. Biranjem priključka za toplu vodu smanjuje se potrošnja energije za mašinu za pranje sudova.

### NAPOMENA!

Nemojte da prekoračite dozvoljenu temperaturu dovodne vode. Određeni materijali od kojih mogu biti neki sudovi ne mogu da izdrže veliku toplotu. Pogledajte odeljak *Lomljivi sudovi* u poglavlju *Punjenje mašine za pranje sudova*.

## Električni priključci

Informacije o električnim priključcima se nalaze na pločici sa serijskim brojem. Navedene specifikacije moraju da odgovaraju lokalnom napajanju.

Mašinu za pranje sudova je potrebno povezati sa uzemljenom utičnicom.

Zidna električna utičnica mora da se postavi izvan zone instalacije da bi bila pristupačna nakon instalacije mašine za pranje sudova. Ne koristite produžni kabl!

# Servis

Pročitajte poglavlje *Rešavanje problema* pre nego što se obratite servisu. Ako postoji problem koji ne možete da rešite, obratite se najbližem servisu za stručnu pomoć.

Prilikom obraćanja, navedite informacije sa pločice sa serijskim brojem. Navedite broj proizvoda (1) i serijski broj (2).

Imajte u vidu da nestručne popravke mogu da ugroze bezbednost korisnika i da utiču na važenje garancije.

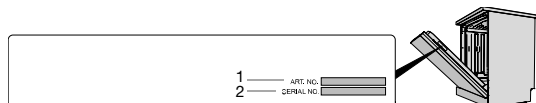

## Broj ciklusa programa

Pritisnite i držite < i ☺ na 3 sekunde/i da bi se prikazalo Broj ciklusa programa na ekranu.

(Ako je mašina za pranje sudova završila više od 999 ciklusa, broj hiljada se prikazuje praćen brojem ciklusa do 999. Na primer: 1234 ciklusa prikazano je kao 001 praćeno sa 234.)



# Tehničke informacije

## Tehnički podaci

Visina:	816-890 mm
Širina:	598 mm
Dubina:	575 mm
Težina:	30 kg <sup>1)</sup>
Pritisak vode:	0,03-1,0 MPa
Električni priključak:	podatke potražite na tipskoj pločici.
Nominalna snaga:	podatke potražite na tipskoj pločici.

<sup>1)</sup> Težina zavisi od specifikacija.





# **gorenje**

[www.gorenje.com](http://www.gorenje.com)



891866-a9

*Zadržavamo pravo na promene.*