

**Hisense**

life reimagined

PT

## **Instruções de utilização**

### **Máquina de lavar loiça**



HS693C60XAD

HS693C60XADUK

# Índice

<b>A sua máquina de lavar loiça .....</b>	<b>4</b>
<b>Instruções de segurança .....</b>	<b>5</b>
Bloqueio automático para crianças - CL .....	6
Fecho de segurança infantil - CL .....	6
Instalação .....	6
Função de proteção contra inundações .....	6
Material de embalagem .....	6
Eliminação .....	7
Símbolos no aparelho .....	7
<b>Antes de lavar pela primeira vez .....</b>	<b>8</b>
1. Dureza da água .....	8
2. Configurações básicas .....	9
Atestar com auxiliar de enxaguamento .....	9
Encha com sal .....	9
Encha com detergente para máquina de lavar loiça para dosagem automática .....	10
<b>Lavagem de loiça mais ecológica .....</b>	<b>12</b>
Economize energia e água .....	12
<b>Carregar a máquina de lavar loiça .....</b>	<b>13</b>
Loiça frágil .....	13
A carga afeta os resultados .....	13
Os cestos da máquina de lavar loiça .....	13
Tabuleiro de talheres superior .....	14
Cesto superior .....	14
Cesto inferior .....	15
<b>Utilização da máquina de lavar loiça .....</b>	<b>17</b>
Adicione detergente .....	17
Ligar/Desligar .....	18
Selecione o programa .....	18
Selecionar opções .....	20
Iniciar/Pausar/Parar .....	20
Se pretender colocar mais loiça .....	21
Falha de energia .....	21
Quando o programa terminar .....	21
Os melhores resultados de secagem .....	21
Descarregar a máquina de lavar loiça .....	22
<b>Mapa de programas .....</b>	<b>23</b>
<b>ConnectLife .....</b>	<b>24</b>
Ligue-se a uma rede e faça o emparelhamento .....	24
Controlo remoto da máquina de lavar loiça .....	25
Início remoto da lavar loiça .....	25
Emparelhar mais dispositivos .....	25
Desativar/ativar ligação WiFi .....	25
Remover dispositivo .....	25
<b>Definições .....</b>	<b>27</b>

<b>Manutenção e limpeza .....</b>	<b>29</b>
Atestar com auxiliar de enxaguamento .....	29
Encha com sal .....	29
Encha com detergente para máquina de lavar loiça para dosagem automática .....	30
Limpar o filtro .....	31
Limpar os braços de pulverização .....	31
Limpe a parte externa da máquina de lavar loiça .....	32
<b>CLn - Execute o programa Clean (Autolimpeza) .....</b>	<b>32</b>
Remover os bloqueios .....	32
Armazenamento de Inverno/Transporte .....	33
<b>Deteção de problemas .....</b>	<b>34</b>
Geral .....	35
Wi-Fi .....	40
<b>Instalação .....</b>	<b>41</b>
Instruções de segurança .....	41
Colocação da máquina de lavar loiça .....	41
Ajuste a altura e faça deslizar a máquina de lavar loiça para o lugar .....	42
Ligação de drenagem .....	43
Ligação à alimentação de água .....	43
Ligação elétrica .....	44
Ajuste o isolamento acústico .....	44
Remover o tampo superior da sua máquina de lavar loiça .....	45
<b>Assistência .....</b>	<b>46</b>
Número de ciclos de programa .....	46
<b>Dados técnicos e rotulagem energética .....</b>	<b>47</b>
Dados técnicos .....	47
Informação aos consumidores .....	47
Informações para a realização de testes .....	47
Declaração de conformidade .....	47

# A sua máquina de lavar loiça

Instale a máquina de lavar loiça, ver o capítulo *Instalação*. Pressione .

A primeira vez que a máquina de lavar loiça é ligada, é importante que escolha as configurações certas para assegurar bons resultados de lavagem da loiça. Ver o capítulo *Antes de lavar pela primeira vez*.

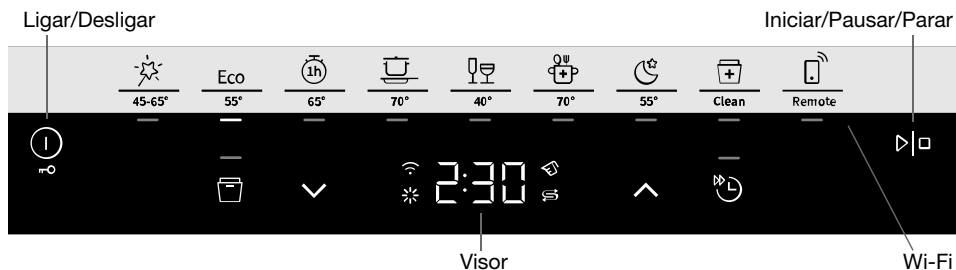

## Programa

 Auto 45-65°

Eco Eco 55°

 1h 65°

 Intensivo 70°

 Copos 40°

 Higiene 70°

 Noite 55°

 Clean (Autolimpeza)

 Remote (Wi-Fi)

## Opções

 Auto Dry

 Início diferido

 Lavagem rápida

## Informações no visor

Ver a secção *Manutenção e limpeza*.

 Ligado à nuvem (pisca ao ligar)

 Atestar com auxiliar de enxaguamento

 Encha com detergente para máquina de lavar loiça para dosagem automática

 Encha com sal

**CLn** Execute o programa Clean (Autolimpeza)

## NOTA!

O painel de controlo só reage ao uso quando a porta está fechada.

## Instruções de segurança

- Leia as instruções de utilização e guarde-as num local seguro!
- Número de conjuntos de talheres: 16
- Nunca utilize a máquina de lavar loiça para outra finalidade diferente da especificada nestas instruções de utilização.
- Não carregue a porta da máquina de lavar loiça ou os cestos da máquina de lavar loiça com objetos que não sejam loiça.
- Nunca deixe a porta da máquina de lavar loiça aberta, pois alguém pode tropeçar nela. Empurre os cestos para evitar o risco de a máquina de lavar loiça tombar.
- Utilize unicamente detergente para máquina de lavar loiça!
- Esta máquina pode ser utilizada por crianças a partir dos 8 anos de idade e por pessoas com capacidades físicas ou mentais reduzidas, perda de memória ou falta de experiência e de conhecimentos. Estas pessoas devem ser supervisionadas ao utilizarem a máquina ou terem instruções sobre a utilização da máquina e compreender os riscos que podem ocorrer. A limpeza da máquina não deve ser realizada por crianças sem supervisão.
- Um cabo de alimentação danificado só deve ser substituído pelo centro de assistência do fabricante ou por alguém com qualificação profissional semelhante.
- A máquina de lavar loiça só deve ser utilizada em ambientes domésticos para lavagem de loiça doméstica. Todas as outras utilizações são proibidas.
- Nunca coloque loiça com resíduos de solventes na máquina de lavar loiça devido ao risco de explosão. Nem loiça com cinza, cera ou lubrificantes pode ser lavada na máquina de lavar loiça.

- As crianças devem ser supervisionadas. Não deixe que as crianças usem ou brinquem com a máquina de lavar loiça. Esteja especialmente atento quando a porta estiver aberta. Pode ter ficado algum detergente no interior! Depois de adicionar o detergente, coloque a máquina em funcionamento de imediato.

**CUIDADO!**

As facas e outros artigos pontiagudos devem ser colocados na horizontal no cesto de talheres especiais.

**CUIDADO!**

As crianças têm de ser supervisionadas – o detergente da máquina de lavar loiça é corrosivo!

## **☒ Bloqueio automático para crianças - CL**

Pode ativar a definição Bloqueio automático para crianças para evitar que as crianças liguem a máquina de lavar loiça. Consulte o capítulo *Definições*. CL (Child Lock) aparecerá no visor quando premir o painel de controlo. (Para desbloquear, prima ☒ sem soltar durante três segundos.)

## **☒ Fecho de segurança infantil - CL**

Para evitar que as crianças parem o atual programa de lavagem de loiça, pode ativar a função de bloqueio infantil. Depois de ter iniciado um programa, prima ☒ sem soltar durante três segundos. CL (Child Lock) será apresentado no visor ao premir o painel de controlo. (Para desbloquear, prima ☒ sem soltar durante três segundos.)

## **Instalação**

Ver a secção *Instalação*.

## **Função de proteção contra inundações**

A proteção contra transbordamento começa a bombear a máquina e desliga o abastecimento de água se o nível de água na máquina de lavar loiça exceder o nível normal. Se a proteção contra transbordamento for acionada, F54 (Transbordo de água) será mostrado no visor. Feche a torneira da água e entre em contacto com o centro de assistência mais próximo. (Para evitar vazamento de água para fora da máquina de lavar loiça, não remova a ficha da tomada de parede enquanto a torneira de água na linha de abastecimento não tiver sido desligada!)

## **Material de embalagem**

A embalagem exterior protege o produto durante o transporte. Os materiais de embalagem são recicláveis. Separe os diferentes materiais de embalagem para ajudar a reduzir o uso de matérias-primas e resíduos. O revendedor pode levar a embalagem para reciclagem ou indicar-lhe o centro de reciclagem mais próximo. A embalagem é composta por:

- Cartão ondulado feito com até 100% de material reciclado.
- Poliestireno expandido (EPS) sem adição de cloro ou flúor.
- Suportes feitos de madeira não tratada.
- Protetor plástico feito de polietileno (PE).

## Eliminação

A máquina de lavar loiça é fabricada e rotulada para reciclagem. Quando a máquina de lavar loiça atingir o fim da sua vida útil e for descartada, deve ser imediatamente inutilizada. Puxe o cabo de alimentação e corte-o o mais curto possível.

Contacte a sua autoridade local para informações sobre onde e como é que a sua máquina de lavar loiça deve ser corretamente reciclada.

## Símbolos no aparelho



Leia as instruções de utilização.



Recicle como resíduo elétrico.

**CE** Aprovado em conformidade com as diretivas da UE pertinentes.

# Antes de lavar pela primeira vez

## 1. Dureza da água

Para obter bons resultados de lavagem, a máquina de lavar loiça necessita de água macia (água com baixo teor mineral). A água dura deixa um revestimento branco na loiça e na máquina de lavar loiça.

### Verificar a dureza da água

A dureza da água é especificada utilizando graus alemães de dureza da água (°dH), graus franceses de dureza da água (°fH), graus ingleses de dureza da água (°eH) ou milimoles por litro (mmol/l).

Se a dureza da água da rede for superior a 5°dH (9°fH / 6°eH / 0,9 a água tem de ser amaciada. Isto é feito automaticamente com a ajuda do amaciador de água incorporado. Para o amaciador funcionar de forma ideal, tem de ser ajustado para a dureza da água da rede. Depois de ter ajustado o amaciador de água, utilize detergente e abrillantador adequados para água macia.

Contacte a estação de tratamento de águas local para saber qual é a dureza da água na sua área.

Tome nota da dureza da água: \_\_\_\_\_

°dH	°fH	°eH	mmol/l	Definição recomendada
0-5	0-9	0-6	0,0-0,9	4:00
6-8	10-14	7-10	1,0-1,4	4:01
9-11	15-20	11-14	1,5-2,0	4:02
12-14	21-25	15-18	2,1-2,5	4:03
15-19	26-34	19-24	2,6-3,4	4:04
20-24	35-43	25-30	3,5-4,3	4:05
25-29	44-52	31-36	4,4-5,2	4:06
30-39	53-70	37-49	5,3-7,0	4:07
40-49	71-88	50-61	7,1-8,8	4:08
50	89	62	8,9	4:09

Se a dureza da água exceder 50°dH (89°fH / 62°eH / 8,9 mmol/l), recomendamos a ligação de um amaciador de água externo.

### Consumo aumentado durante a regeneração

O amaciador incorporado da máquina de lavar loiça é regenerado regularmente para manter a sua função. A regeneração prolonga o programa de lavagem de loiça e aumenta o consumo de energia e de água. A frequência com que o amaciador da máquina de lavar loiça é regenerado depende da definição selecionada.

Exemplo: Se o programa Eco 55° for executado com uma dureza de água de 14°dH (25°fH / 18°eH / 2,5 mmol/l), o amaciador de água é regenerado a intervalos regulares (após 7 ciclos de lavagem), o consumo de energia aumenta em 0,015 kWh, e o consumo de água aumenta em 2,3 litros, enquanto o tempo de programa é prolongado em 3 minutos. A regeneração ocorre durante a lavagem principal do programa.



## CUIDADO!

A água dura deixa um revestimento branco na loiça e na máquina de lavar loiça. Por conseguinte, é importante que selecione a configuração correta para o amaciador de água! Ver Dureza da água no capítulo *Definições*.

Nunca coloque a máquina de lavar loiça em funcionamento com um compartimento de sal vazio caso a rede de água tenha uma dureza de água superior a 5°dH (9°fH / 6°eH / 0,9 mmol/l).

## 2. Configurações básicas

A primeira vez que a máquina de lavar loiça é ligada, é importante que escolha as configurações certas para assegurar bons resultados de lavagem da loiça. Ver página 27.

Configurar:

- Auxiliar de enxaguamento
- Dureza da água
- TAB (Detergente 3 em 1)
- Dosagem automática de detergente

## 3. ✨ Atestar com auxiliar de enxaguamento



A secagem é mais rápida e um melhor resultado é alcançado se utilizar abrillantador. Também obterá um melhor resultado da lavagem da loiça com pratos limpos e sem manchas.

Encha o compartimento de abrillantador com abrillantador, se tiver selecionado Auxiliar de enxaguamento 3:01 - 3:05.

1. Abra a tampa do compartimento do auxiliar de enxaguamento.
2. Ateste cuidadosamente com abrillantador até ao nível marcado **MAX**.
3. Limpe eventuais salpicos de auxiliar de enxaguamento à volta do compartimento.
4. Feche a tampa com firmeza.

Sempre que for necessário encher o abrillantador, o símbolo acende no visor.

## 4. ⚙️ Encha com sal

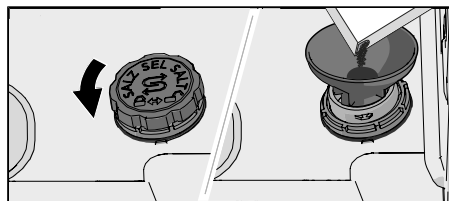

Para um abastecimento de água com uma dureza acima de 5 °dH (9 °fH / 6 °eH / 0,9 mmol/l), encha com sal.

Adicione sal ao compartimento de sal, se tiver selecionado Dureza da água4:01 - 4:09.

1. Remova a tampa do compartimento de sal girando-a no sentido anti-horário.

- Coloque o funil fornecido com a máquina de lavar loiça no orifício superior do compartimento de sal. Antes de lavar pela primeira vez, verta cerca de 1 l de água. (A água só é necessária na primeira vez.)
- Adicione sal suficiente para encher o compartimento de sal (máx. 750 gram). Use sal especial para máquina de lavar loiça.
- Limpe o excesso de sal e gire a tampa no sentido horário até ficar na posição fechada.

Sempre que for necessário encher o sal, o símbolo acende no visor.

### **CUIDADO!**

Para evitar manchas de ferrugem, um programa de lavagem de loiça tem de ser iniciado imediatamente após a adição de sal.

## 5. **Encha com detergente para máquina de lavar loiça para dosagem automática**

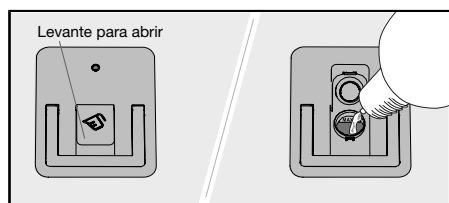

Encha o compartimento de dosagem automática com gel detergente para máquina de lavar loiça se tiver ativado a configuração Dosagem automática de detergente.

- Abra a tampa do compartimento de dosagem automática para gel detergente para máquina de lavar loiça.
- Adicione cuidadosamente o gel detergente para máquina de lavar loiça até ao nível marcado **MAX**.
- Limpe qualquer excesso de gel detergente para máquina de lavar loiça fora do compartimento.
- Feche a tampa com firmeza.

### **NOTA!**

Utilize apenas gel detergente para máquina de lavar loiça no compartimento de dosagem automática! Não utilize detergente em pó para máquina de lavar loiça. O líquido de lavagem não deve ser utilizado, pois a espuma que se forma impede que a máquina de lavar loiça funcione de forma eficaz.

Alguns géis detergentes para máquina de lavar loiça espessos não são adequados para o compartimento de dosagem automática. Adicione gel detergente para máquina de lavar loiça muito grosso no compartimento de detergente manual. Veja as recomendações do fabricante do detergente.

O gel detergente para máquina de lavar loiça tem uma fórmula mais suave do que o detergente para máquina de lavar loiça em pó ou detergente tudo-em-um com agente de branqueamento. Isso significa que o gel detergente para máquina de lavar loiça pode ser menos eficaz na remoção de nódoas causadas, por exemplo, por batom e chá/café. Se necessário, nessas ocasiões, pode ser adicionado detergente para máquina de lavar loiça em pó ou detergente tudo-em-um com agente de branqueamento ao compartimento de detergente manual (quando Dosagem automática de detergente for ativado). Ver *Adicione detergente*.

Quando for necessário encher o gel detergente para máquina de lavar louça, o símbolo aparece no visor. (Pode executar 1-2 programas de lavagem antes que o compartimento esteja completamente vazio.)

### **Dosagem de gel detergente para máquina de lavar loiça**

O gel detergente para máquina de lavar loiça é dispensado durante a lavagem principal para todos os programas, exceto para Autolimpeza. Um pouco de gel detergente extra para máquina de lavar loiça também é dispensado durante a pré-lavagem nos seguintes programas:

Auto 45-65°

Intensivo 70°

# Lavagem de loiça mais ecológica

## Economize energia e água

Utilizar uma máquina de lavar loiça numa configuração residencial, em geral, consome-se menos energia e água do que na lavagem da loiça à mão.

## Não enxague em água corrente



Não passe a loiça por água antes de a colocar na máquina de lavar loiça, pois isto leva a um maior consumo de água e energia. Raspe simplesmente as partículas de comida grandes da loiça antes de a colocar na máquina.

## Escolha um detergente ecológico

Leia a declaração ambiental na embalagem!

Detergente, abrillantador e sal a mais pode resultar numa lavagem menos eficaz da loiça e tem um maior impacto ambiental.

## Faça um programa com a máquina de lavar loiça totalmente carregada

Poupe energia e água esperando até que a máquina de lavar loiça esteja cheia antes de executar um programa (ver número das configurações padrão). Utilize o programa  1h 65° com a opção  Lavagem rápida para enxaguar os pratos se houver odores desagradáveis.

## Faça os programas com uma temperatura baixa

Se a loiça só estiver ligeiramente suja, pode selecionar um programa com uma temperatura baixa.

## Selecionar o programa de lavagem de loiça – Eco 55°

Este programa é adequado para lavar normalmente loiça suja e é o programa mais eficaz em termos de consumo combinado de energia e água. Este programa é utilizado para avaliar a conformidade com a legislação UE sobre ecodesign.

O programa de lavagem de loiça foi concebido para uma lavagem eficaz utilizando o mínimo de energia e água possível. O programa lava a baixa temperatura durante muito tempo.

## Selecione a opção – Auto Dry

Um programa de lavagem mais curto e melhores resultados de secagem são conseguidos se utilizar a opção  Auto Dry, que abre automaticamente a porta da máquina de lavar loiça. Aguarde até que a máquina de lavar loiça indique que o programa terminou e que a loiça arrefeceu antes de descarregar a máquina de lavar loiça. (Se a máquina de lavar loiça estiver encastrada, o mobiliário circundante tem de ser resistente a qualquer condensação da máquina de lavar loiça.)

## Ligação à água fria

Ligue a máquina de lavar loiça à alimentação de água fria caso o edifício seja aquecido utilizando óleo, eletricidade ou gás.

## Ligação à água quente

Ligue a máquina de lavar loiça à alimentação de água quente (máx. 70 °C) caso o edifício seja aquecido utilizando um meio energeticamente eficiente, como aquecimento municipal, energia solar ou energia geotérmica. A seleção de uma ligação de água quente reduz o consumo de eletricidade da máquina de lavar loiça.

## NOTA!

Não exceda a temperatura de abastecimento de água permitida. Certos materiais utilizados em alguns utensílios de cozinha não conseguem suportar temperaturas altas. Ver *Loiça frágil* no capítulo *Carregar a máquina de lavar loiça*.

# Carregar a máquina de lavar loiça

## Loiça frágil

Existe um determinado tipo de loiça para cozinhar que não pode ser lavado na máquina. Isto pode acontecer por vários motivos. Alguns materiais não suportam altas temperaturas e outros podem ser danificados pelo detergente utilizado na máquina.

Tenha cuidado com, por exemplo, artigos feitos à mão, decoração frágil, vidro cristal, prata, cobre, estanho, alumínio, madeira e plástico. Procure a marcação “próprio para lavagem na máquina de lavar loiça”.

## A carga afeta os resultados

Coloque a loiça cuidadosamente para assegurar os melhores resultados de lavagem e secagem com o menor consumo de energia e água possível. Dê à sua máquina de lavar loiça a melhor hipótese de alcançar e limpar todas as superfícies, assim como secar a loiça tão bem quanto possível.

- Todas as superfícies sujas devem ficar viradas para dentro e para baixo!
- Os pratos não devem ser colocados dentro ou sobre o outro.
- Incline a loiça com cavidades, como chávenas, para que a água de lavagem escorra. Isto é igualmente importante para os artigos de plástico.
- Certifique-se de que os artigos mais pequenos não caem do cesto da máquina; coloque-os no cesto de talheres.

## Os cestos da máquina de lavar loiça

A máquina de lavar loiça está equipada com um tabuleiro de talheres superior, um cesto superior e um cesto inferior.

*O aspeto dos cestos pode diferir dependendo da configuração da máquina de lavar loiça.*



### **CUIDADO!**

Não sobrecarregue em demasia os cestos na máquina de lavar loiça. Coloque os cestos para dentro, para evitar que a máquina se vire.

## Tabuleiro de talheres superior

A tabuleiro de talheres superior tem espaço para talheres, colheres grandes, batedeiras de arame, talheres de servir e artigos semelhantes.

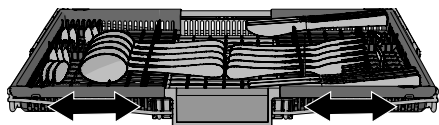
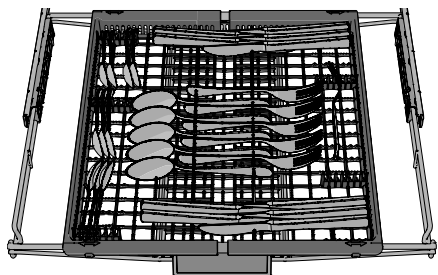

O cesto superior de talheres é composto por três partes que podem ser movidas para os lados para melhor acomodar os pratos.

## Cesto superior

Coloque os copos, as canecas, as tigelas, os pratos de sobremesa e os pires no cesto superior. Todas as superfícies sujas devem ficar viradas para dentro e para baixo! Os copos de vinho são colocados na prateleira dos copos de vinho e as facas são colocadas no suporte das facas à direita.

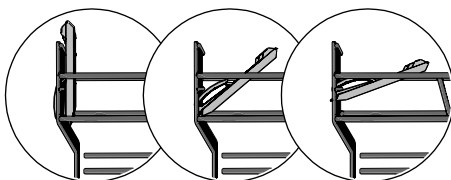
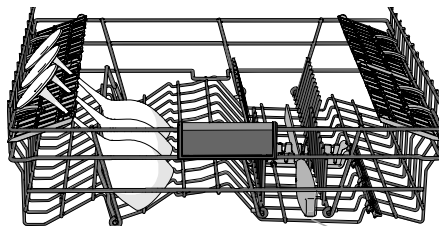
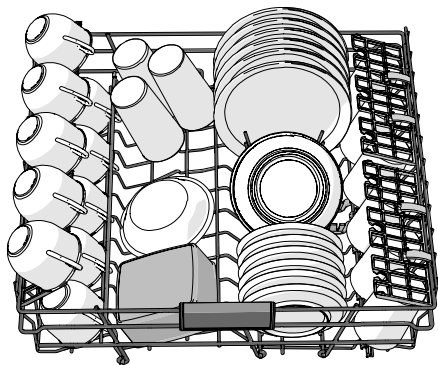

3 posições

## Elevar e baixar o cesto superior

1. Puxe o cesto superior para fora.
2. Agarre nas laterais do cesto superior com ambas as mãos e levante.
3. Se o cesto superior for levantado enquanto estiver na posição superior, o mesmo cairá para a posição inferior.

Observe que os dois lados do cesto devem estar sempre à mesma altura.

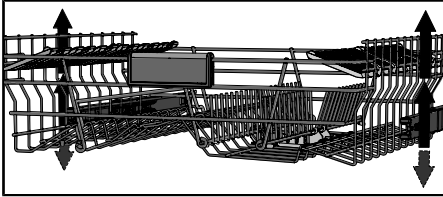

## Suportes de placa ajustáveis

Os suportes de placa ajustáveis podem ser dobrados para facilitar o carregamento de potes, tigelas e copos.

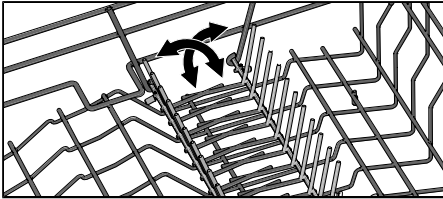

## Cesto inferior

Coloque pratos, pratos laterais, pratos de servir e panelas no cesto inferior. Os talheres podem ser colocados no porta-talheres.

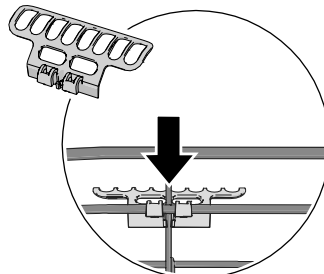
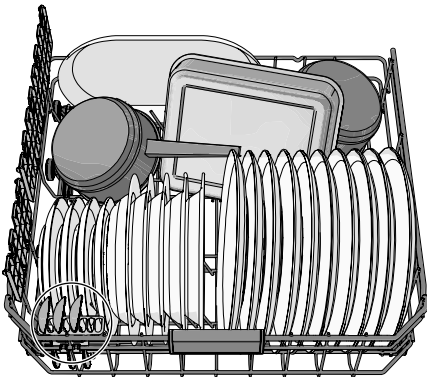

Encaixe o porta-talheres para atingir a capacidade máxima de carga. (Encontrado dentro do saco plástico fechado.)

## Suportes de placa ajustáveis

Os suportes de placa ajustáveis podem ser dobrados para facilitar o carregamento de potes e tigelas.

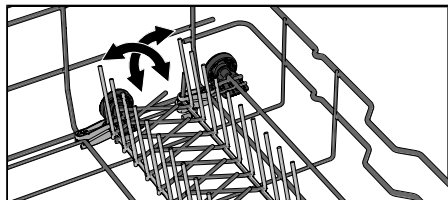

-💡- **NOTA!**

Verifique se os braços de pulverização rodam livremente.



# Utilização da máquina de lavar loiça

## Adicione detergente

Tem duas opções para adicionar detergente – manual ou automática. Para ativar Dosagem automática de detergente, consulte o capítulo *Definições*. O compartimento de detergente manual pode ser usado como um suplemento, mesmo quando Dosagem automática de detergente está ativado (por exemplo, para detergente para máquina de lavar louça com agente de branqueamento ou se o compartimento de dosagem automática estiver vazio).

Siga as instruções na embalagem do detergente. Esta máquina de lavar loiça está equipada com um amaciador de água, por isso utilize detergente e abrillantador adequados a água macia.

Não adicione detergente ao compartimento de detergente manual ao utilizar a dosagem automática de detergente! Demasiado detergente pode resultar em lavagem de loiça menos eficaz e também implica um maior impacto ambiental.

## Compartimento de detergente manual

O compartimento do detergente deve estar seco ao adicionar detergente.

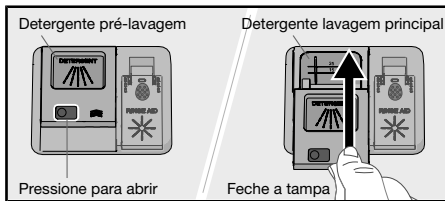

Caso utilize detergente líquido ou em pó, adicione uma pequena quantidade do detergente ao compartimento para detergente de pré-lavagem.

### **NOTA!**

Utilize unicamente detergente para máquina de lavar loiça! Não deve usar detergente de lavagem de loiça manual porque a espuma que forma não deixa a máquina de lavar loiça funcionar eficazmente.

## Detergente 3 em 1

Existem muitos tipos de detergentes 3 em 1 no mercado. Leia atentamente as instruções para estes produtos.

Ative esta definição TAB quando utilizar um detergente 3 em 1 que contenha abrillantador.

As pastilhas para máquina de lavar loiça não são recomendadas para programas curtos (inferiores a 75 minutos). Em vez disso, utilize detergente para máquina de lavar loiça em pó ou líquido.

### **NOTA!**

Excelentes resultados de lavagem e secagem são alcançados utilizando-se detergente normal da máquina de lavar loiça juntamente com sal e abrillantador de forma separada.

Entre em contacto com o fabricante do detergente se tiver dúvidas sobre o detergente.

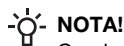
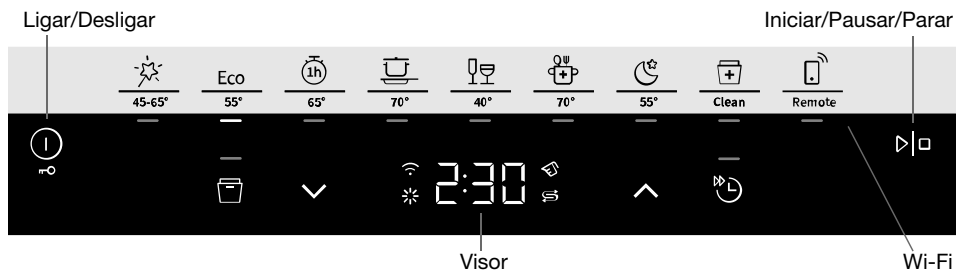

### NOTA!

O painel de controlo só reage ao uso quando a porta está fechada.

## ① Ligar/Desligar

Feche a porta corretamente, caso contrário, a máquina de lavar loiça não ligará. Pressione . Abra também a torneira da água se a mesma estiver desligada.

## Seleção o programa

Selecione o programa mais adequado ao tipo de loiça a lavar, de acordo com o seu grau de sujidade. Eco 55° está selecionado por defeito.

Pressione o programa desejado até que o mesmo seja ativado, o que é indicado por uma luz indicadora.



### Auto 45-65°

A máquina de lavar loiça consegue determinar a intensidade da sujidade da loiça e ajustar a temperatura e o consumo da água em função disso. Quando é recém-instalado, o programa necessita trabalhar cinco vezes até estar totalmente adaptado e poder fornecer os melhores resultados.

Se Dosagem automática de detergente estiver ativado, a dosagem do gel detergente para máquina de lavar loiça também é ajustada.

### Eco 55°

Este programa é adequado para lavar normalmente loiça suja e é o programa mais eficaz em termos de consumo combinado de energia e água. Este programa é utilizado para avaliar a conformidade com a legislação UE sobre ecodesign.

Pode obter mais informações sobre a lavagem de loiça mais ecológica no capítulo *Lavagem de loiça mais ecológica*.

Deve utilizar-se um programa com temperaturas altas para pratos muito sujos com muita gordura.



### 1h 65°

Um programa rápido para restos de comida ligeiramente secos. (Este programa não se destina a comida queimada como, por exemplo, tabuleiros de ir ao forno.)

A opção Auto Dry é importante para garantir os melhores resultados de secagem.



## Intensivo 70°

Um programa com temperatura alta para dissolver gordura em loiça muito suja como tachos, caçarolas e travessas de levar ao forno. Se esta loiça não encher completamente a máquina, pode adicionar travessas e outros pratos.



## Copos 40°

Um programa de lavagem de loiça delicado com baixa temperatura para lavar peças delicadas de cristal/vidro. Lembre-se de utilizar uma pequena quantidade de detergente de colocar as peças de modo a que não toquem umas noutras durante a lavagem. Ver também *Loiça frágil* no capítulo *Carregar a máquina de lavar loiça*. A porcelana que foi acabada de usar sem restos de comida secos pode também ser lavada utilizando este programa.



## Higiene 70°

Este programa é ideal para utilizar sempre que as exigências de higiene forem extra elevadas como, por exemplo, para biberões e tábuas de corte. A temperatura é elevada tanto na lavagem principal como no enxaguamento final.



## Noite 55°

Um programa de lavagem de loiça mais silencioso, adequado para a noite. O tempo de programa pode ser prolongado.



## Clean (Autolimpeza)

Programa de autolimpeza para limpeza higiénica da cuba da máquina de lavar loiça, braços de pulverização e tubos de pulverização.

Este programa deve ser executado (sem loiça na máquina) utilizando detergente normal para máquina de lavar loiça ou ácido cítrico - adicione-o ao compartimento de detergente manual da máquina de lavar loiça. (O detergente não é dispensado automaticamente com a função Dosagem automática de detergente.) Limpadores de máquina de lavar loiça especiais também estão disponíveis no mercado. Para a remoção de depósitos de calcário, ver *Cuba da máquina de lavar loiça* no capítulo *Manutenção e limpeza*.





## NOTA!

**CLn** A máquina de lavar loiça indicará em intervalos regulares quando a Autolimpeza deve ser executada.



## Remote (Wi-Fi)

Pode controlar remotamente esta máquina de lavar loiça com o seu smartphone/tablet. Ligue a máquina de lavar loiça à sua rede sem fios para poder controlar remotamente e ligar a máquina de lavar loiça utilizando a *ConnectLife* aplicação. Ver o capítulo *ConnectLife*.

Para iniciar remotamente a máquina de lavar loiça, feche a porta e pressione , em seguida, pressione . APP piscará no visor da máquina de lavar loiça.

Na aplicação *ConnectLife*, seleccione e inicie um programa. O tempo restante aparecerá no visor da máquina de lavar loiça quando um programa for iniciado remotamente.

Se a porta não for fechada em 2 minutos, a máquina desliga-se.

## Selecionar opções

Pressione as opções para as ativar. (As opções disponíveis variam entre os programas.)

### **Auto Dry**

A porta da máquina de lavar loiça abre-se automaticamente, o que reduz o tempo de programa e melhora os resultados de secagem. Aguarde até que a máquina de lavar loiça indique que o programa terminou e que os pratos arrefeceram antes de descarregar a máquina de lavar loiça. (Se a máquina de lavar loiça estiver encastrada, o mobiliário circundante tem de ser resistente a qualquer condensação da máquina de lavar loiça.)

O tempo de secagem da opção Auto Dry varia (entre 5 e 90 minutos) dependendo do modelo, programa e temperatura do enxaguamento final.

Pressione  para ativar a opção, que é indicada por uma luz indicadora.

A opção Auto Dry está pré-selecionada para alguns programas.

*Não disponível para: Higiene 70°, Autolimpeza*



### **NOTA!**



Para os melhores resultados de secagem, não feche a porta enquanto a fase de secagem não tiver terminado e a máquina não tiver desligado automaticamente.

### **CUIDADO!**

A porta da máquina de lavar loiça não deve ser bloqueada ou fechada quando aberta automaticamente. Fazê-lo pode danificar o mecanismo de bloqueio da porta. Aguarde, pelo menos, 5 minutos antes de fechar a porta.

### **Início diferido**

Quando seleciona Início diferido, a máquina de lavar loiça ligará 1-24 horas depois de pressionar  ou .

1. Pressione  ou  uma vez para ativar Início diferido. Pressione várias vezes, ou segure-o, para definir o número desejado de horas. A hora de Início diferido é mostrada no visor.
2. Pressione . O temporizador faz uma contagem decrescente e a máquina de lavar loiça inicia após o atraso selecionado.

Se pretender cancelar a opção Início diferido, pressione continuamente durante três segundos .

*Não disponível para: Autolimpeza*

### **Lavagem rápida**

Esta opção encurta o tempo do programa, mas usa mais energia e água.

Pressione  para ativar a opção. A hora do programa é atualizada no visor.

*Não disponível para: Auto 45-65°, Copos 40°, Higiene 70°, Noite 55°, Autolimpeza*

### **Iniciar/Pausar/Parar**

Pressione . O visor começa a contagem decrescente.

Para iniciar remotamente a máquina de lavar loiça, consulte o capítulo *ConnectLife*.

## Parar ou alterar um programa

Pressione continuamente ▶|◻ durante três segundos para pausar o programa. Se pretender interromper ou alterar o programa depois de ligar a máquina de lavar loiça, pressione continuamente ▶|◻ durante mais cinco segundos.

Abra a porta e preencha com detergente novo se a tampa do dispensador de detergente estiver aberta. Feche a porta- Em seguida, selecione um novo programa e pressione▶|◻.

## Tempo restante

Depois de ter escolhido um programa e opções, o tempo que o programa demorou quando foi utilizado pela última vez, é apresentado.

Depois de ligar a máquina de lavar loiça, o visor mostra o tempo restante do programa. O tempo restante é atualizado durante a fase de secagem.

Isto pode diferir um pouco de tempos a tempos, dependendo da temperatura da alimentação de água, da quantidade de loiça, da temperatura ambiente e de outros factores.

## Se pretender colocar mais loiça<sup>1)</sup>

Pressione continuamente▶|◻ durante três segundos para pausar o programa. Abra a porta. Adicione os pratos e feche a porta. Pressione▶|◻.

Se o programa de lavagem de loiça foi iniciado remotamente, o programa interrompido continuará assim que a porta for fechada. Pode monitorizar a máquina de lavar loiça utilizando a aplicação *ConnectLife* e parar o programa remotamente, embora não seja possível iniciá-lo remotamente novamente.

## Falha de energia

Se a máquina de lavar loiça for desligada devido a uma falha de energia quando um programa de lavagem de loiça estiver em execução, o programa continuará quando a energia for restaurada. Se a energia for cortada durante a secagem, o programa será interrompido.

Se o programa de lavagem de loiça tiver sido iniciado remotamente e não tiver terminado, o programa continuará assim que a energia for restaurada. Pode monitorizar a máquina de lavar loiça utilizando a aplicação *ConnectLife* e parar o programa remotamente, embora não seja possível iniciá-lo remotamente novamente.

Se abrir a porta durante mais de 2 minutos durante a secagem, o programa será interrompido.

## Quando o programa terminar

Quando o programa acaba, aparece "End" no visor.

No fim do programa, um sinal curto soará. O capítulo *Definições* descreve como alterar esta função.

A máquina de lavar loiça a desliga-se automaticamente após o fim do programa. Desligue a torneira da água após cada utilização (se exigido pela sua companhia de seguros).

## Os melhores resultados de secagem

- Carregue completamente a máquina de lavar loiça.

<sup>1)</sup> Pode carregar mais pratos dentro de 5 minutos depois de ligar a máquina de lavar loiça.









- Incline a loiça com cavidades, como chávenas, para que a água de lavagem esorra. Isto é igualmente importante para os artigos de plástico.
- Encha com abrillantador ou aumente o nível de dosagem do abrillantador.
- Ative a opção  Auto Dry .
- Deixe a loiça arrefecer antes de descarregar a máquina de lavar loiça.

## **Descarregar a máquina de lavar loiça**

A porcelana quente é mais frágil. Deixe a loiça arrefecer na máquina de lavar loiça antes de a descarregar.

Descarregue primeiro o cesto inferior para evitar quedas de água do cesto superior que cai sobre a loiça no cesto inferior.

# Mapa de programas

Programa	Detergente (ml)	Opções	Número de pré-lavagens	Lavagem principal	Número de enxaguamentos	Enxaguamento final	Valores de consumo <sup>1)</sup>		
							Tempo de lavagem da loiça (aprox. hrs:min)	Energia (aprox. kWh)	Consumo de água (litros)
 Auto 45-65°	25	 3)	1-2	45-65 °C	2-3	60 °C	2:10-3:10	0,9-1,4	11,5-19,0
ECO Eco 55° 2)	25	 3)		55 °C	2	47 °C	3:20	0,76	9,6
 1h 65°	25	 3)		65 °C	3	65 °C	1:00	1,1	15,0
 Intensivo 70°	25		2	70 °C	2	70 °C	2:50	1,6	16,0
 Copos 40°	20			40 °C	2	50 °C	1:40	0,7	10,0
 Noite 55°	25		1	55 °C	2	65 °C	5:35	1,4	14,0
 Higiene 70°	25			70 °C	2	70 °C	1:05	1,3	11,0

- 1) Os valores de consumo variam dependendo da temperatura da água de entrada, da temperatura ambiente, tamanho da carga, funções adicionais selecionadas e muito mais. Os valores para o programa Eco 55° são exatos, os outros são apenas indicativos.  
O amaciador incorporado da máquina de lavar loiça é regenerado regularmente para manter a sua função. A regeneração prolonga o programa de lavagem de loiça e aumenta o consumo de energia e de água. A frequência com que o amaciador da máquina de lavar loiça é regenerado depende da definição selecionada.
- 2) Este programa é adequado para lavar normalmente loiça suja e é o programa mais eficaz em termos de consumo combinado de energia e água. Este programa é utilizado para avaliar a conformidade com a legislação UE sobre ecodesign.
- 3) Auto Dry

# ConnectLife

ConnectLife é uma plataforma doméstica inteligente que conecta pessoas, dispositivos e serviços. A aplicação ConnectLife inclui serviços digitais avançados e soluções fáceis, que permitem aos utilizadores monitorizar e controlar aparelhos, receber notificações de um smartphone e atualizar software (as funcionalidades suportadas podem variar, em função do seu aparelho e da região/país em que está localizado).

Para ligar o seu dispositivo inteligente, necessita de uma rede Wi-Fi doméstica (apenas são suportadas redes de 2,4 GHz) e de um smartphone equipado com a aplicação ConnectLife.



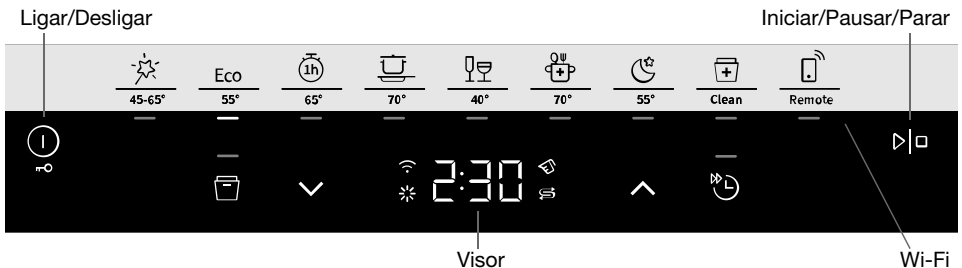

Para descarregar a aplicação ConnectLife leia o código QR ou pesquise ConnectLife na sua app store favorita.

1. Instale a aplicação ConnectLife e crie uma conta.
2. Na aplicação ConnectLife aceda ao menu »Adicionar dispositivos« e selecione o tipo de dispositivo adequado. Em seguida, leia o código QR (que está disponível na placa de identificação do aparelho; também pode inserir o número AUID/SN manualmente).
3. A aplicação orienta-o então durante todo o processo de ligação do aparelho ao seu smartphone.
4. Após uma ligação bem-sucedida, o aparelho pode ser operado remotamente através da aplicação móvel.



## Ligue-se a uma rede e faça o emparelhamento

- Na aplicação ConnectLife aceda ao menu »Adicionar dispositivos« e selecione o tipo de dispositivo adequado. Em seguida, leia o código QR (que está disponível na placa de identificação do aparelho; também pode inserir o número AUID/SN manualmente).
- Pressione  na máquina de lavar loiça.
- No painel de controlo da máquina de lavar loiça: prima  para ativar o módulo Wi-Fi.
- No painel de controlo da máquina de lavar loiça: Pressione continuamente  durante 3 alguns segundos para iniciar a ligação. C aparece no visor após a contagem decrescente.



## **Símbolo de rede no visor**

A piscar 0,5 seg  
ligado/desligado  
A piscar 1,0 seg  
ligado/desligado  
Brilha

A máquina de lavar loiça está pronta a ser ligada à sua rede sem fios ou emparelhada com o seu smartphone/tablet.



A máquina de lavar loiça está ligada à sua rede sem fios.

A máquina de lavar loiça está ligada à sua rede sem fios e à nuvem.

## **Controlo remoto da máquina de lavar loiça**

O símbolo de rede da máquina de lavar loiça  é mostrado no visor quando a máquina de lavar loiça está emparelhada com um smartphone/tablet. Pode utilizar a aplicação *ConnectLife* para monitorizar a máquina de lavar loiça e alterar as configurações.

## **Início remoto da lavar loiça**

Para iniciar remotamente a máquina de lavar loiça, feche a porta e pressione , em seguida, pressione . APP piscará no visor da máquina de lavar loiça.

Na aplicação *ConnectLife*, selecione e inicie um programa. O tempo restante aparecerá no visor da máquina de lavar loiça quando um programa for iniciado remotamente.



Se a porta não for fechada em 2 minutos, a máquina desliga-se.

## **NOTA!**

A máquina de lavar loiça pode ser utilizada sem a aplicação. Quando o painel de controlo da máquina de lavar loiça é pressionado, os comandos da aplicação *ConnectLife* são bloqueados durante 10 segundos.



## **Emparelhar mais dispositivos**

Emparelhe mais dispositivos/utilizadores com a máquina de lavar loiça.

- Na aplicação *ConnectLife* aceda ao menu »Adicionar dispositivos« e selecione o tipo de dispositivo adequado. Em seguida, leia o código QR (que está disponível na placa de identificação do aparelho; também pode inserir o número AUID/SN manualmente).
- Pressione  na máquina de lavar loiça.
- No painel de controlo da máquina de lavar loiça: Pressione continuamente  durante 4 alguns segundos para iniciar a ligação. P aparece no visor após a contagem decrescente.



## **Desativar/ativar ligação WiFi**

Depois de ligar a máquina de lavar loiça à sua rede local, pode desativar a ligação Wi-Fi. Pode então reativar a ligação WiFi para voltar a ligar-se à mesma rede.

- No painel de controlo da máquina de lavar loiça: Pressione continuamente  durante 8 alguns segundos para desativar a ligação Wi-Fi. Off aparece no visor.
- No painel de controlo da máquina de lavar loiça: Pressione  brevemente para reativar a ligação WiFi. On aparece no visor.







## **Remover dispositivo**

Remova todos os dispositivos/utilizadores ligados.

- No painel de controlo da máquina de lavar loiça: prima continuamente  até P surgir no visor. Quando se iniciar a contagem regressiva, prima continuamente  durante 3 segundos. UnP indica que todos os dispositivos/utilizadores foram apagados.

Tem outras dúvidas? Visite-nos em [www.connectlife.io](http://www.connectlife.io) Ou entre em contacto connosco em: [hello@connectlife.io](mailto:hello@connectlife.io).

# Definições

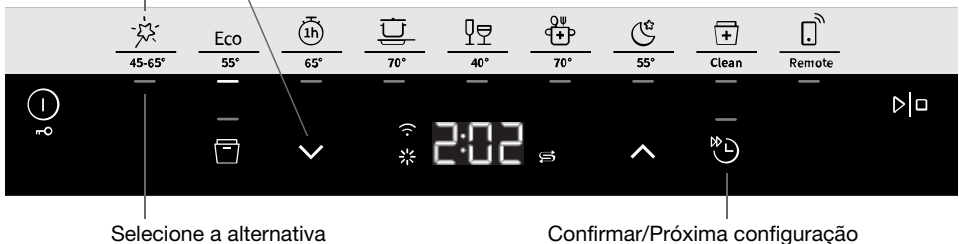

1. Pressione .
2. Para abrir o menu de configurações da máquina de lavar loiça, pressione continuamente  e  até que SET seja mostrado no visor.
3. Prima  para passar pelo menu de configurações.
4. Pressione  para passar pelas alternativas.
5. Confirme a configuração selecionada ao premir .
6. Para sair do menu, percorra o menu ou pressione .

Abra o menu de configurações da máquina de lavar loiça



Selecione a alternativa

Confirmar/Próxima configuração

Definições	Opções	
Bloqueio automático para crianças (CL)	1:00 (Off) 1:01 (On)	Pode ativar a configuração Bloqueio automático para crianças para evitar que crianças liguem a máquina de lavar loiça. Para desativar ou ativar temporariamente a configuração Bloqueio automático para crianças, pressione continuamente  durante três segundos. <i>CL (Child Lock) aparecerá no visor quando premir o painel de controlo. (Para desbloquear, prima  sem soltar durante três segundos.)</i>
Sons	2:00 - 2:03 (2:00 Off)	Um sinal sonoro confirma que o painel de controlo foi pressionado. O sinal sonoro indica quando um programa de lavagem de loiça terminou. <i>As mensagens de erro são sempre indicadas por um sinal sonoro alto.</i>
Auxiliar de enxaguamento	3:00 - 3:05 (3:00 Off)	Configuração para a dose de abrillantador. O doseador de abrillantador pode ser ajustado entre 3:00 (Desligado) e 3:05 (Alta dosagem). Aumentar a dosagem do auxiliar de enxaguamento: <ul style="list-style-type: none"> <li>• Se a loiça tiver marcas de água.</li> </ul> Reduzir a dosagem do auxiliar de enxaguamento: <ul style="list-style-type: none"> <li>• Se a loiça tiver uma película branca/azul pegajosa.</li> <li>• Se a loiça estiver manchada.</li> </ul>

Definições	Opções	
		<ul style="list-style-type: none"> <li>Acumulação de espuma. Se a água da sua área for muito macia, o auxiliar de enxaguamento pode ser diluído 50:50 com água.</li> </ul> <p><i>Pré-selecionado de fábrica: 3:04</i></p>
Dureza da água	4:00 - 4:09 (4:00 Off)	<p>Ajustando o amaciador de água. Selecione uma definição dependendo da dureza da água da rede. É importante que esta definição esteja correta!</p> <p>Veja <i>1 Dureza da água</i> no capítulo <i>Antes de lavar pela primeira vez</i>.</p> <p>Para um abastecimento de água com uma dureza acima de 5 °dH (9 °fH / 6 °eH / 0,9 mmol/l), encha com sal.</p> <p><i>Para um abastecimento de água com uma dureza inferior a 6 °dH (10 °fH / 7 °eH / 1,0 mmol/l), selecione 4:00. O amaciador de água está desativado e não se pode adicionar sal.</i></p> <p><i>Pré-selecionado de fábrica: 4:04</i></p>
TAB (Detergente 3 em 1)	5:00 (Off) 5:01 (On)	<p>Ative a configuração ao usar detergente 3-1 que contenha abrillantador. (Também se aplica ao gel detergente para máquina de lavar louça para dosagem automática que contém abrillantador.)</p> <p>Esta configuração reduz a dosagem do abrillantador e afeta a frequência com que o amaciador embutido da máquina de lavar louça é regenerado.</p> <p><i>Pré-selecionado de fábrica: 5:00</i></p>
Dosagem automática de detergente 00-40 ml	6:00 - 6:40 (6:00 Off)	<p>Ative esta configuração se quiser usar a dosagem automática de detergente.</p> <p><i>A dosagem exata depende do programa que está a ser executado. Para o programa Auto 45-65°, a dosagem também depende da sujidade dos pratos.</i></p> <p><i>Pré-selecionado de fábrica: 6:00</i></p>
Erro mostrador	<b>F--</b>	<p>Quaisquer mensagens de erro.</p> <p><i>Ao contactar o departamento de assistência, irão solicitar-lhe que indique as últimas mensagens de erro.</i></p>
Restaurar padrões de fábrica	<b>rSt</b>	<p>Restaura todas as configurações para os padrões de fábrica.</p> <p>Selecione rSt e confirme premindo <math>\triangleright</math>.</p>
Sair	<b>End</b>	<p>Para sair do menu de configurações da máquina de lavar louça, selecione End e pressione <math>\text{Ⓢ}</math>.</p> <p>(O menu fecha automaticamente após três segundos.)</p>

# Manutenção e limpeza

## ✨ Atestar com auxiliar de enxaguamento

Sempre que for necessário encher o auxiliar de enxaguamento, o símbolo acima acende no visor.

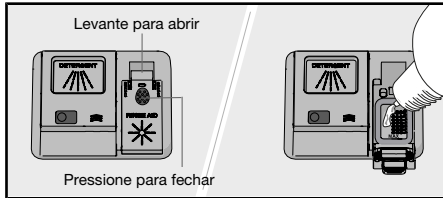

1. Abra a tampa do compartimento do auxiliar de enxaguamento.
2. Ateste cuidadosamente com abrillantador até ao nível marcado **MAX**.
3. Limpe eventuais salpicos de auxiliar de enxaguamento à volta do compartimento.
4. Feche a tampa com firmeza.

Depois de encher, poderá demorar um pouco antes de o símbolo desaparecer.

## ⊞ Encha com sal

Sempre que for necessário encher o sal, o símbolo acima acende no visor.

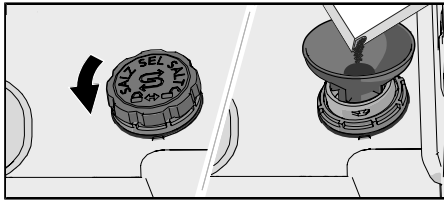

1. Remova a tampa do compartimento de sal girando-a no sentido anti-horário.
2. Coloque o funil fornecido com a máquina de lavar loiça no orifício para encher o compartimento do sal. (A água só é necessária a primeira vez.)
3. Adicione sal suficiente para encher o compartimento de sal (máx. 750 gram). Use sal especial para máquina de lavar loiça.
4. Limpe o excesso de sal de modo que a tampa possa ser enroscada com firmeza.

Depois de encher, poderá demorar um pouco antes de o símbolo desaparecer.

### ⚠ CUIDADO!

Para evitar manchas de ferrugem, um programa de lavagem de loiça tem de ser iniciado imediatamente após a adição de sal.

Nunca coloque detergente para máquina dentro do compartimento do sal. Isso irá destruir o amaciador de água!

## Encha com detergente para máquina de lavar loiça para dosagem automática

Quando o gel detergente para máquina de lavar loiça acabar e precisar de ser recarregado, o símbolo acima aparece no visor. (Pode executar 1-2 programas antes de o compartimento estar completamente vazio.)

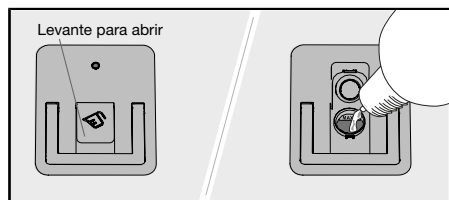

1. Abra a tampa do compartimento de dosagem automática para gel detergente para máquina de lavar loiça.
2. Adicione cuidadosamente o gel detergente para máquina de lavar loiça até ao nível marcado **MAX**.
3. Limpe qualquer excesso de gel detergente para máquina de lavar loiça fora do compartimento.
4. Feche a tampa com firmeza.

### **NOTA!**

Utilize apenas gel detergente para máquina de lavar loiça no compartimento de dosagem automática! Não utilize detergente em pó para máquina de lavar loiça. O líquido de lavagem não deve ser utilizado, pois a espuma que se forma impede que a máquina de lavar loiça funcione de forma eficaz.

Alguns géis detergentes para máquina de lavar loiça espessos não são adequados para o compartimento de dosagem automática. Adicione gel detergente para máquina de lavar loiça muito grosso no compartimento de detergente manual. Veja as recomendações do fabricante do detergente.

## Limpe o compartimento de dosagem automática

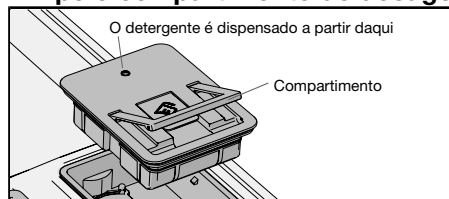

1. O compartimento pode ser levantado para limpeza e recarga.
2. Verifique se o orifício de distribuição não está bloqueado. Limpe o compartimento com água quente.

### **NOTA!**

Importante - volte a colocar o compartimento. A máquina de lavar loiça não deve ser utilizada sem o compartimento de dosagem automática no lugar!

## Limpar o filtro

O filtro apanha partículas de comida maiores que não conseguem passar através da bomba de drenagem. Esvazie o filtro se for necessário. Deve ser limpo a intervalos regulares, dependendo da frequência com que a máquina de lavar loiça é utilizada.

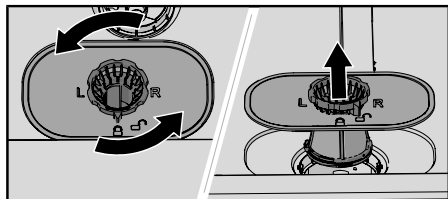

1. Rode o anel de bloqueio no sentido anti-horário e levante o filtro para cima.
2. Esvazie e limpe o filtro.
3. Volte a montar o filtro e gire o anel de bloqueio no sentido horário até à sua posição de paragem. Verifique se os cantos estão devidamente vedados.

### **NOTA!**

Os resultados da lavagem da loiça podem ser afetados se o filtro estiver encaixado incorretamente. A máquina de lavar loiça não deve ser utilizada sem o filtro no lugar!



## Limpar os braços de pulverização

Os orifícios e os rolamentos podem por vezes ficar bloqueados. Remova todos os resíduos usando um alfinete ou algo parecido. Os braços de pulverização também possuem furos em baixo.

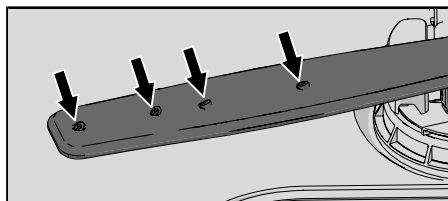

Para facilitar a limpeza, pode remover os braços de pulverização. Lembre-se de os encaixar firmemente no lugar depois.

### **Braço de pulverização superior**

- Puxe o cesto superior para fora.
- Desaperte os rolamentos dos braços de pulverização no sentido anti-horário para retirar o braço de pulverização do cesto superior.

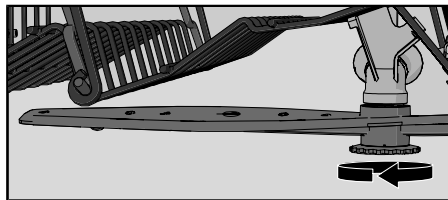

### **Braço de pulverização inferior**

- Puxe o braço de pulverização inferior a direito para cima para soltá-lo.

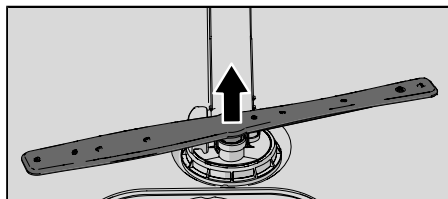

## **Limpe a parte externa da máquina de lavar loiça**

### **Porta e vedante da porta**

Abra a porta. Limpe as partes laterais da porta e o vedante da porta regularmente com um pano ligeiramente húmido. Limpe o vedante da porta no rebordo frontal inferior da máquina de lavar loiça com uma escova de limpeza.

### **Painel de controlo**

Mantenha o visor e os botões limpos. Se necessário, limpe-os com um pano seco ou ligeiramente húmido. Nunca utilize produtos de limpeza – podem riscar a superfície.

## **CLn - Execute o programa Clean (Autolimpeza)**

### **Cuba da máquina de lavar loiça**

A cuba da máquina de lavar loiça é feita de aço inoxidável e é mantida limpa durante o uso normal (quando utilizada regularmente).

Se tiver água dura, podem acumular-se depósitos de calcário na máquina de lavar loiça. Se isso acontecer, execute o programa Autolimpeza com duas colheres de sopa de ácido cítrico no compartimento de detergente manual da máquina de lavar loiça (sem pratos na máquina). Existem também produtos de limpeza especiais para máquina de lavar loiça disponíveis no mercado.

## **Remover os bloqueios**

### **Desbloquear a bomba de drenagem**

Se a máquina de lavar loiça ainda contiver água após o fim do programa, algo pode estar a bloquear a bomba de drenagem, o que resulta na mensagem de erro Falha na saída de água ou Falha na bomba de drenagem.

1. Desligue a máquina utilizando e remova a ficha da tomada de parede.
2. Remova o filtro grosso e o filtro fino.
3. Retire a água do tubo da máquina de lavar loiça.
4. Para inspecionar a bomba de drenagem, remova o batente amarela da bomba de drenagem à direita no dreno inferior. (Utilize um alicate, se necessário.)



5. Rode manualmente a roda da bomba localizada atrás do batente da bomba de drenagem. Remova cuidadosamente todas as peças pontiagudas, como vidro.
6. Reajuste o batente da bomba de drenagem juntamente com os filtros finos e grosso.
7. Volte a ligar a ficha da máquina à tomada.

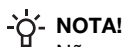
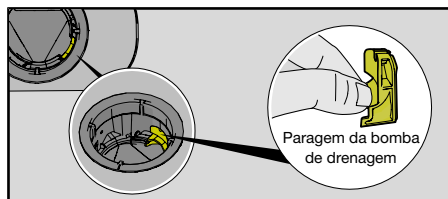

#### NOTA!

Não se esqueça de recolocar o batente da bomba de drenagem.

### Desbloquear o filtro da mangueira de entrada

Se o abastecimento de água contiver pequenas partículas, o filtro externo na mangueira de entrada pode ficar bloqueado, o que resultará na mensagem de erro Falha entrada água.

1. Desligue a máquina utilizando  e remova a ficha da tomada de parede.
2. Desligue a torneira da água.
3. Desaparafuse a mangueira de entrada.
4. Retire cuidadosamente o filtro exterior da mangueira de entrada e limpe-o.
5. Recoloque o filtro e verifique se a junta está corretamente posicionada.
6. Aparafuse firmemente a mangueira de entrada.
7. Ligue a máquina à tomada elétrica e ligue a torneira de água. Deixe que a pressão estabilize durante algum tempo e verifique se a conexão está estanque.

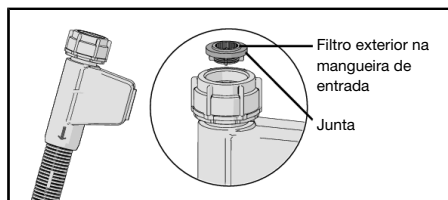

### Armazenamento de Inverno/Transporte

Guarde a máquina de lavar loiça acima da temperatura de congelação e evite o transporte em longas distâncias em condições de muito frio. Transporte a máquina de lavar loiça na vertical ou deitada de costas.





Antes de transportar uma máquina de lavar loiça usada ou antes de um armazenamento prolongado, a água deve primeiro ser removida da máquina.





# Deteção de problemas

Mensagens de erro		Ação
<b>F10</b>	Transbordo de água	Desbloquear a bomba de drenagem. Ver o capítulo <i>Manutenção e limpeza</i> . Se o problema persistir, entre em contacto com o centro de assistência mais próximo.
<b>F11</b>	Falha na saída de água	Ver "Fica água na máquina de lavar loiça" em "Problema" na tabela abaixo. Se o problema persistir, entre em contacto com o centro de assistência mais próximo.
<b>F12</b>	Falha entrada água	Verifique se a torneira da água está aberta. Verifique se o filtro externo da mangueira de entrada não está entupido. Ver <i>Desbloquear o filtro da mangueira de entrada</i> no capítulo <i>Manutenção e limpeza</i> . Se o problema persistir, entre em contacto com o seu centro de assistência mais próximo.
<b>F40</b>	Fuga na válvula de entrada	Feche a torneira da água e entre em contacto com o centro de assistência mais próximo.
<b>F41</b>	Falha no aquecedor 1	Feche a torneira da água. Retire a ficha da tomada e entre em contacto com o centro de assistência mais próximo.
<b>F45</b>	Falha no comutador	Entre em contacto com o centro de assistência mais próximo.
<b>F52</b>	Falha no nível de água	Limpe os filtros grosso e fino. Verifique que o filtro externo da mangueira de entrada não está entupido. Verifique ainda que a mangueira de drenagem está colocada de acordo com as instruções de instalação. Caso o problema persista, contacte a assistência técnica.
<b>F54</b>	Transbordo de água	Feche a torneira da água e entre em contacto com o centro de assistência mais próximo. Para evitar vazamento de água para fora da máquina de lavar loiça, não remova a ficha da tomada enquanto a torneira de água na linha de abastecimento não tiver sido desligada!
<b>F56</b>	Falha na bomba de circulação	Entre em contacto com o centro de assistência mais próximo.
<b>F67</b>	Falha entrada água	Verifique se a torneira da água está aberta. Verifique se o filtro externo da mangueira de entrada não está entupido. Ver <i>Desbloquear o filtro da mangueira de entrada</i> no capítulo <i>Manutenção e limpeza</i> . Se o problema persistir, entre em contacto com o seu centro de assistência mais próximo.
<b>F68</b>	Falha na bomba de drenagem	Ver "Fica água na máquina de lavar loiça" em "Problema" na tabela abaixo. Se o problema persistir, entre em contacto com o centro de assistência mais próximo.

Pressione qualquer botão para apagar a mensagem de erro.

## Geral

Problema	Causas possíveis	Ação
O painel de controlo não reage quando pressionado.	Pressionou o painel de controlo demasiado cedo depois de fechar a porta.	Aguarde um momento e tente novamente.
	A porta está aberta.	O painel de controlo só reage ao uso quando a porta está fechada.
	O bloqueio para crianças ou Bloqueio automático para crianças está ativado.	Ver a secção <i>Instruções de segurança</i> .
	Sujidade no painel de controlo.	Limpe com um pano seco ou ligeiramente húmido.
	O painel de controlo requer calibração.	Desligue a torneira da água. Retire a ficha da tomada elétrica e aguarde 60 segundos. Em seguida, ligue novamente o aparelho à tomada elétrica e abra a torneira da água.
Não consigo fechar a porta.	Os cestos não estão posicionados corretamente.	Verifique se os cestos estão posicionados corretamente na horizontal.  Certifique-se de que a loiça não está a bloquear os cestos, impedindo-os de deslizar corretamente para o lugar.
	A fechadura da porta não faz clique no seu devido lugar nem trava.	Verifique a fechadura da porta. Se não fizer clique no seu devido lugar nem travar, abra a porta. Pressione continuamente  Auto Dry até que o visor comece a contagem decrescente. Aguarde até que a contagem decrescente termine (60 segundos). Feche a porta. Verifique se o fecho da porta faz clique no seu devido lugar e bloqueie.
A máquina de lavar loiça não liga.	 não foi pressionado.	Pressione  . O visor começa a contagem decrescente.
	A porta não está devidamente fechada.	Verificar.
	Abriu a máquina de lavar loiça para adicionar mais pratos enquanto um programa está em curso.	Feche a porta e pressione  .

Problema	Causas possíveis	Ação
	A fechadura da porta não fez clique no seu devido lugar nem travou.	Verifique a fechadura da porta. Se não fizer clique no seu devido lugar nem travar, abra a porta. Pressione continuamente  Auto Dry até que o visor comece a contagem decrescente. Aguarde até que a contagem decrescente termine (60segundos). Feche a porta. Verifique se o fecho da porta faz clique no seu devido lugar e bloqueia.
	Verifique se a opção Início diferido foi selecionada.	Carregue continuamente em  durante três segundos se quiser cancelar a opção Início diferido.
	A ficha não está ligada à tomada.	Verificar.
	Se disparou um fusível/disjuntor.	Verificar.
A loiça não está limpa.	Os braços de pulverização não rodam.	Verifique se a loiça não está a bloquear os braços de pulverização.
	Pulverize os furos ou rolamentos dos braços de pulverização bloqueados.	Limpe os braços de pulverização. Ver a secção <i>Manutenção e limpeza</i> .
	Programa de lavagem de loiça inadequado.	Selecione um programa com temperatura alta para dissolver gordura em loiça muito suja, como Intensivo 70°.
	Dosagem de detergente errada.	Dose de acordo com a dureza da água. Detergente a mais ou detergente a menos faz com que a loiça fique mal lavada.
	Detergente antigo. O detergente é um produto que perde a validade.	Evite pacotes grandes.
	Dosagem automática de detergente está ativado, mas o gel detergente para máquina de lavar loiça não é dispensado.	Para verificar se o detergente foi dispensado, pressione continuamente  e  durante cinco segundos. O símbolo  piscará no visor. Agora verifique se foi dispensado algum gel detergente para máquina de lavar loiça.

<b>Problema</b>	<b>Causas possíveis</b>	<b>Ação</b>
	Loiça mal colocada na máquina.	Não tape as porcelanas com taças grandes ou objetos semelhantes. Evite colocar copos de vidro muito altos nos cantos dos cestos. Ver o capítulo <i>Carregar a máquina de lavar loiça</i> .
	Copos de vidro e canecas viraram-se durante o programa.	Coloque a loiça de modo a não sair do lugar.
	Os filtros estão bloqueados.	Limpe os filtros grosso e fino.
	Os filtros não estão corretamente montados.	Verifique se os filtros estão encaixados corretamente. Ver o capítulo <i>Manutenção e limpeza</i> .
	Batente da bomba de drenagem em falta.	Verifique se o batente da bomba de drenagem amarela à direita no dreno inferior está no lugar. Ver o capítulo <i>Manutenção e limpeza</i> .
Manchas em aço inoxidável ou prata.	Alguns alimentos tais como mostarda, maionese, limão, vinagre, sal e molhos para salada podem causar manchas em aço inoxidável em caso de contacto prolongado.	Enxague estes tipos de alimentos se não ligar a máquina de lavar loiça imediatamente. Equacione utilizar o 1h 65° com a opção Lavagem rápida.
	Todo o aço inoxidável pode causar manchas na prata se estes produtos entrarem em contacto durante a lavagem da loiça. O alumínio também pode causar manchas na loiça.	A fim de evitar marcas e manchas, separe os pratos feitos de diferentes metais, tais como a prata, o aço inoxidável e o alumínio.
Manchas ou películas na loiça.	Definição incorreta da dosagem do auxiliar de enxaguamento.	Ver a secção <i>Definições</i> .
	A configuração TAB está ativa e está a ser utilizado o detergente 3 em 1 com efeito de secagem insuficiente.	Troque os detergentes 3 em 1 ou desative a configuração TAB e complemente com sal e abrillantador em separado. Ver Auxiliar de enxaguamento no capítulo <i>Definições</i> .
	Compartimento do sal vazio.	Encher com sal. Ver a secção <i>Antes de lavar pela primeira vez</i> .
	Definição incorreta do amaciador de água.	Veja Dureza da água no capítulo <i>Definições</i> .
	O amaciador de água tem fugas de sal.	Verifique se a tampa do compartimento de sal está bem apertada. Caso contrário, entre em contacto com o centro de assistência mais próximo.

<b>Problema</b>	<b>Causas possíveis</b>	<b>Ação</b>
	Temperatura demasiado alta e/ou demasiado detergente pode causar danos no cristal. Infelizmente esta situação não pode ser resolvida, apenas prevenida.	Lave o cristal a baixa temperatura e com uma pequena quantidade de detergente. Contacte o fabricante do detergente.
A loiça tem uma película branca/azul pegajosa.	Definição da dosagem do auxiliar de enxaguamento demasiado alta.	Diminua a dosagem. Consulte o capítulo <i>Definições</i> . Se a água da sua área for muito macia, poderá diluir o abrillantador com uma parte igual à de água.
Manchas que ficam depois da lavagem.	As nódoas de batom e chá/café podem ser difíceis de remover.	Utilize um detergente com um agente de lixívia.  Está a ser utilizado gel detergente para máquina de lavar louça. Se necessário, nessas ocasiões, pode ser adicionado detergente para máquina de lavar louça em pó ou detergente tudo-em-um com agente de branqueamento ao compartimento de detergente manual (quando Dosagem automática de detergente for ativado). Ver <i>Adicione detergente</i> .
Resíduos de detergente no compartimento do detergente após a lavagem da loiça.	O compartimento do detergente estava húmido ao adicionar detergente.	O compartimento do detergente deve estar seco ao adicionar detergente.
	O compartimento de detergente foi bloqueado.	Verifique se os pratos não estão a impedir a abertura do compartimento de detergente.
Ouve-se um matraquear durante a lavagem da loiça.	A loiça não ficou bem colocada ou os braços de pulverização não estão a rodar.	Verifique se a loiça ficou bem colocada. Gire os braços de pulverização para ter a certeza de que rodam sem problemas.
1 minuto é exibido durante um período mais longo no visor.	O programa está a demorar mais tempo do que aquele que foi calculado.	Nenhuma ação. O tempo do programa é guardado e da próxima vez que o programa for executado será apresentado o tempo correto.
Fica água na máquina de lavar loiça.	Os filtros estão bloqueados.	Limpe os filtros grosso e fino.
	Os filtros não estão corretamente montados.	Verifique se os filtros estão encaixados corretamente. Ver o capítulo <i>Manutenção e limpeza</i> .
	Resíduos na bomba de drenagem.	Limpe a bomba de drenagem. Ver a secção <i>Manutenção e limpeza</i> .

<b>Problema</b>	<b>Causas possíveis</b>	<b>Ação</b>
	Batente da bomba de drenagem em falta.	Verifique se o batente da bomba de drenagem amarela à direita no dreno inferior está no lugar. Ver o capítulo <i>Manutenção e limpeza</i> .
	Vinco na mangueira de drenagem.	Certifique-se de que a mangueira não tem vincos nem faz ângulos agudos.
	Mangueira de drenagem bloqueada.	Desligue a mangueira de drenagem na parte onde liga ao separador de água na unidade do lava-loiças. Certifique-se de que não há resíduos e de que está apertada e que a ligação tem um diâmetro interno de pelo menos 14 mm.
Mau cheiro na máquina de lavar loiça.	Sujidade em torno dos vedantes e nos cantos.	Limpe com uma escova de limpeza e um produto de limpeza que não faça muita espuma.
	Foram selecionados programas com temperaturas baixas durante um período de tempo prolongado.	Execute um programa com uma temperatura elevada uma ou duas vezes por mês. Ou execute um programa de autolimpeza. Veja Autolimpeza no capítulo <i>Utilização da máquina de lavar loiça</i> .
Depósitos de gordura na máquina de lavar loiça.	Foram selecionados programas com temperaturas baixas durante um período de tempo prolongado.	Selecione um com temperatura alta para dissolver gordura em loiça muito suja, como Intensivo 70°. Ou faça um programa de autolimpeza. Consulte Autolimpeza no capítulo <i>Utilização da máquina de lavar loiça</i> .
A loiça não ficou suficientemente seca.	A opção  Auto Dry não está ativada.	Ative a opção  Auto Dry .
	A máquina de lavar loiça não está totalmente carregada.	Carregue completamente a máquina de lavar loiça.
	O auxiliar de cheio precisa de ser atestado ou a dosagem definida é demasiado baixa.	Encha com abrillantador ou aumente o nível de dosagem do abrillantador.
	A configuração TAB está ativa e está a ser utilizado o detergente 3 em 1 com efeito de secagem insuficiente.	Troque os detergentes 3 em 1 ou desative a configuração TAB e complemente com sal e abrillantador em separado. Ver Auxiliar de enxaguamento no capítulo <i>Definições</i> .

## Wi-Fi

Problema	Causas possíveis	Ação
O símbolo de rede da máquina de lavar loiça  não aparece no visor.	A máquina de lavar loiça não está ligada à sua rede sem fios.	Ligue a máquina de lavar loiça à sua rede sem fios. Ver o capítulo <i>ConnectLife</i> .
	A ligação WiFi está desativada.	Ative a ligação WiFi. Veja <i>Desativar/ativar ligação WiFi</i> no capítulo <i>ConnectLife</i> .
Falha na ligação Wi-Fi	A máquina de lavar loiça não pode aceder à sua rede sem fios. Ou o router não está ligado à internet.	Verifique se o router está ligado à internet.
		Certifique-se de que a sua rede sem fios está a utilizar 2,4 GHz e está visível. Tente mover o router para mais perto da máquina de lavar loiça se o sinal estiver muito fraco.
		Ver também resolução de problemas em <a href="http://www.connectlife.io">www.connectlife.io</a> . Se o problema persistir, entre em contacto com o centro de assistência mais próximo.
Falha no emparelhamento	O seu smartphone/tablet não está ligado à sua rede sem fios. Ou o router não está ligado à internet.	Verifique se o router está ligado à internet.
		Verifique se o seu smartphone/tablet está ligado à sua rede sem fios.
		Ver também resolução de problemas em <a href="http://www.connectlife.io">www.connectlife.io</a> . Se o problema persistir, entre em contacto com o centro de assistência mais próximo.
A máquina de lavar loiça é mostrada como desligada na <i>ConnectLife</i> aplicação.	A ligação WiFi está desativada	Ative a ligação WiFi. Veja <i>Desativar/ativar ligação WiFi</i> no capítulo <i>ConnectLife</i> .
		Ver também resolução de problemas em <a href="http://www.connectlife.io">www.connectlife.io</a> . Se o problema persistir, entre em contacto com o centro de assistência mais próximo.
Falha na atualização do software.	A ligação de rede foi perdida ou a máquina de lavar loiça perdeu energia devido a uma falha de energia.	Certifique-se de que a fonte de alimentação não é interrompida e que a ligação de rede está estável antes de tentar novamente. Se o problema persistir, entre em contacto com o centro de assistência mais próximo.



# Instalação

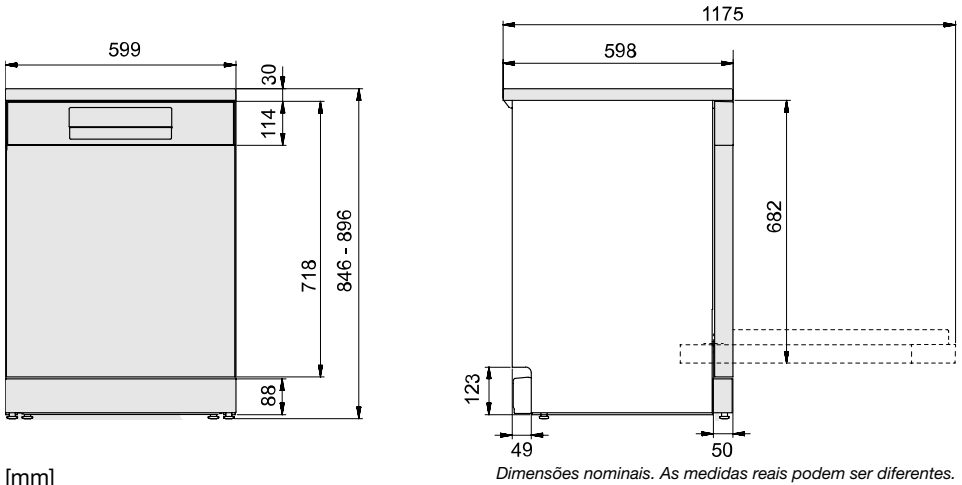

## Instruções de segurança

- As ligações à eletricidade, água e esgotos têm de ser feitas por um profissional qualificado.
- Cumpra sempre os regulamentos aplicáveis para água, esgotos e eletricidade.
- Tenha cuidado durante a instalação! Use luvas de proteção! Deve haver sempre duas pessoas!
- Coloque um tabuleiro no chão por baixo da máquina de lavar loiça para evitar danos causados por eventuais fugas de água.
- Antes de aparafusar a máquina de lavar loiça ao lugar, teste-a colocando o programa 1h 65° a trabalhar com a opção Lavagem rápida. Verifique se a máquina de lavar loiça enche com água e drena. Certifique-se também de que não há fugas em nenhuma das ligações.

### CUIDADO!

Feche a alimentação de água quando instalar a máquina de lavar loiça!

A ficha tem de estar desligada ou a eletricidade para a tomada desligada quando estiverem a ser feitos trabalhos!

## Colocação da máquina de lavar loiça

A máquina de lavar loiça pode ser instalada por baixo de uma bancada ou em instalação livre. Certifique-se de que a área onde a máquina de lavar loiça vai ser instalada é firme.

## Ajuste a altura e faça deslizar a máquina de lavar loiça para o lugar

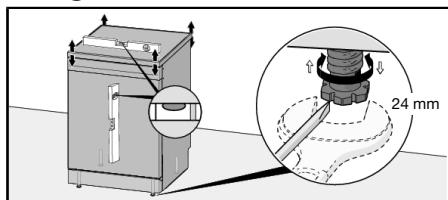

### Autónoma

- Certifique-se de que a área na qual a máquina de lavar loiça será instalada esteja firme. Ajuste a altura da máquina de lavar loiça usando os quatro pés para que a máquina de lavar loiça esteja nivelada. Verifique também se a porta da máquina de lavar loiça pode ser aberta livremente e se está centrada na abertura da cuba.

### Encastre

1. Comece por medir a altura que vai do chão ao rebordo inferior da bancada de trabalho.
2. Meça a altura do chão ao rebordo superior da máquina de lavar loiça.
3. Regule todos os pés rodando-os no sentido horário para levantar ou anti-horário para baixar a máquina de lavar loiça.
4. Certifique-se de que há uma folga de ar de pelo menos 3 mm entre a parte inferior da bancada de trabalho e o rebordo superior da máquina de lavar loiça.
5. Faça deslizar a máquina de lavar loiça para o lugar.
  - Retire as mangueiras de alimentação e drenagem e o cabo de alimentação quando deslocar a máquina de lavar loiça para outro sítio.
  - Verifique se a mangueira de drenagem não tem dobras ou curvas acentuadas. Verifique também se não há nada que possa danificar as mangueiras.

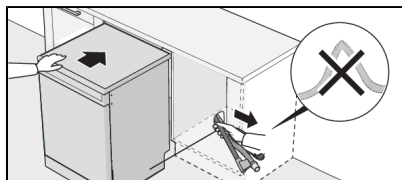

- Verifique se a máquina está instalada de modo que a porta abra livremente, caso contrário, a funcionalidade de fecho da porta pode ser perturbada.
6. Faça os ajustes finais nos pés dianteiros.

*A máquina de lavar loiça também pode ser instalada num espaço sem o tampo superior. Ver [Remover o tampo superior da sua máquina de lavar loiça](#).*

## Ligação de drenagem

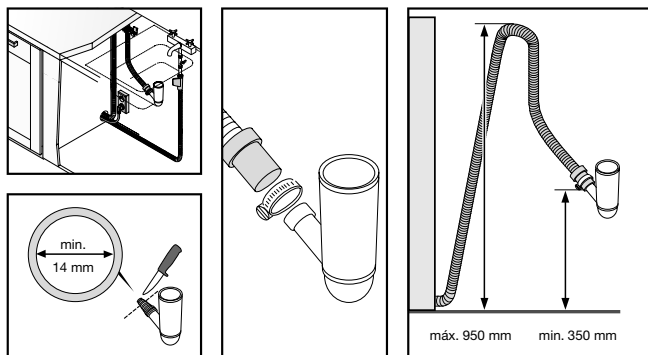

A mangueira de drenagem pode ser aumentada no máximo 3 m (o comprimento total da mangueira de drenagem não pode ser superior a 4,5 m). Quaisquer uniões e tubos de ligação têm de ter um diâmetro interno de pelo menos 14 mm.

Nenhuma parte da mangueira de drenagem pode estar mais de 950 mm acima da parte inferior da máquina de lavar loiça. A mangueira não pode ser encaminhada directamente para um ralo no chão, ou algo semelhante. Nesses casos, a mangueira pode funcionar como um sifão e esvaziar a máquina de lavar loiça.

A mangueira tem de descarregar sempre pelo menos 350 mm acima da parte inferior da máquina.

Fixe a mangueira de drenagem com uma braçadeira de mangueira. Assegure-se que a mangueira de drenagem não tem vincos.

### -💡- **NOTA!**

Quando a mangueira de drenagem é encaminhada para um bocal de conexão no coletor de água da pia, a mangueira deve ser fixada à mesma altura que a parte inferior da bancada (1), caso contrário, a água da pia pode fluir de volta para a máquina de lavar loiça. Existem outras alternativas de ligação (2, 3). O coletor de água deve ser ventilado.

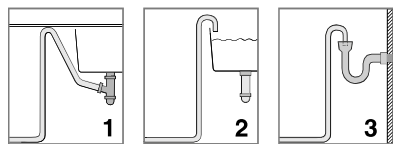

## Ligação à alimentação de água

Utilize unicamente a mangueira de entrada fornecida com a máquina de lavar loiça. Não volte a usar mangueiras antigas ou outras mangueiras sobressalentes.

O tubo de alimentação tem de estar equipado com uma torneira de água. A torneira tem de estar facilmente acessível para a água poder ser fechada se for preciso mudar a máquina de lavar loiça de lugar.

Uma vez concluída a instalação, abra a torneira de água e permita que a pressão estabilize durante algum tempo. Verifique se todas as conexões estão estanques.

## Ligação à alimentação de água fria

Ligue a máquina de lavar loiça à alimentação de água fria caso o edifício seja aquecido utilizando óleo, eletricidade ou gás.

## Ligação à alimentação de água quente

Ligue a máquina de lavar loiça à alimentação de água quente (máx. 70 °C) caso o edifício seja aquecido utilizando um meio energeticamente eficiente, como aquecimento municipal, energia solar ou energia geotérmica. A seleção de uma ligação de água quente reduz o consumo de eletricidade da máquina de lavar loiça.

### **NOTA!**

Não exceda a temperatura de abastecimento de água permitida. Certos materiais utilizados em alguns utensílios de cozinha não conseguem suportar temperaturas altas. Ver *Loiça frágil* no capítulo *Carregar a máquina de lavar loiça*.

## Ligação elétrica

As informações sobre a ligação elétrica encontram-se na placa do número de série. Esta especificação tem de coincidir com a alimentação elétrica.

A máquina de lavar loiça tem de estar ligada a uma tomada com terra.

A tomada elétrica tem de ser colocada no exterior da área de instalação para ser facilmente acessível depois de instalar a máquina de lavar loiça. Não utilize uma extensão elétrica!

## Ajuste o isolamento acústico

(apenas em alguns modelos)

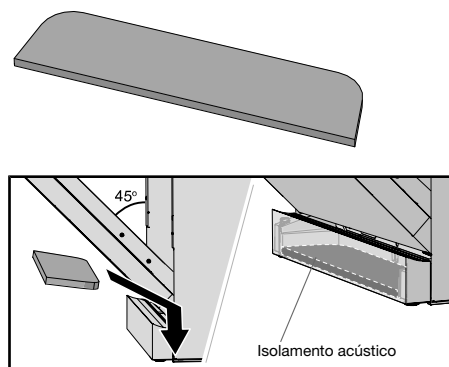

## Remover o tampo superior da sua máquina de lavar loiça

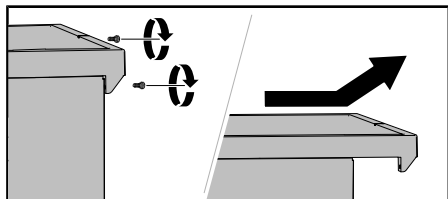

A máquina de lavar loiça pode ser instalada numa reentrância sem o seu tampo superior. Se o tampo da máquina de lavar loiça for removido, a máquina de lavar loiça tem de ser instalada para que fique cercada em ambos os lados e por baixo de uma bancada separada. Se a máquina de lavar loiça é instalada para que um dos lados fique visível, um suporte tem de ser montado na borda traseira da máquina de lavar loiça. Os acessórios podem ser comprados onde comprou a máquina de lavar loiça.

# Assistência

Leia o capítulo *Deteção de problemas* antes de contactar a assistência técnica. Se encontrou algum problema que não consegue resolver, por favor contacte a assistência técnica mais próxima para ajuda profissional, ver [global.hisense.com](http://global.hisense.com). O nosso site também tem informação sobre disponibilidade de peças sobressalentes e sobre o que pode ser reparado por si próprio.

Ao estabelecer o contacto, certifique-se que menciona os seguintes detalhes indicados na etiqueta de identificação colocada no equipamento. Inclua o código do modelo (1) e o número de série (2).

Queira notar que as reparações não profissionais podem colocar em risco a segurança do utilizador e afetar a garantia.

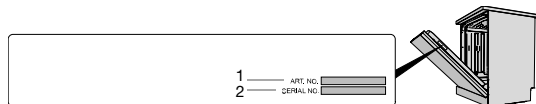

## Número de ciclos de programa

Pressione sem soltar  $\vee$  e  $\text{⏸}$  durante 3 segundos para mostrar Número de ciclos de programa no visor.

(Se a máquina de lavar loiça tiver completado mais de 999 ciclos, o número dos milhares é apresentado seguido do número de ciclos até 999. Por exemplo: 1234 ciclos são apresentados como 001 seguidos de 234.)

# Dados técnicos e rotulagem energética

## Dados técnicos

Altura:	846-896 mm
Largura:	599 mm
Profundidade:	598 mm
Peso:	40 kg <sup>1)</sup>
Número de conjuntos de talheres:	16 <sup>2)</sup>
Pressão de água:	0,03-1,0 MPa
Ligação elétrica:	Ver placa do tipo.
Potência nominal:	Ver placa do tipo.

1) O peso pode variar devido às diferentes especificações.

2) De acordo com a norma EN 60436.

## Informação aos consumidores

Estão disponíveis informações sobre o seu aparelho em [global.hisense.com](http://global.hisense.com). Também pode encontrar informações na base de dados de Registo de Produtos da UE para Etiquetagem Energética, EPREL. Digitalize o código QR na etiqueta energética fornecida com a máquina de lavar loiça (ou aceda a <https://eprel.ec.europa.eu> e procure o nome do modelo).

## Informações para a realização de testes

As informações sobre este produto podem ser encontradas na Base de Dados Europeia de Produtos para Etiqueta Energética, EPREL, e também podem ser pedidas por e-mail [dishwashers@appliance-development.com](mailto:dishwashers@appliance-development.com).

O pedido deve incluir os detalhes descritos na placa do número de série. Inclua o número do artigo (1), o número de série (2) e o nome do modelo (3).

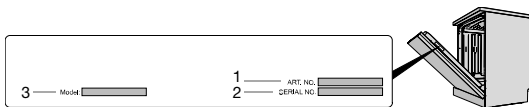

## Declaração de conformidade

Declaramos que este aparelho está em conformidade com as diretivas europeias relevantes e com os requisitos das normas relevantes.

# Hisense



891399-a11

*Reservamo-nos o direito de fazer alterações.*