

gorenje

BG

Работни указания

Съдомиялна



GV693C61AD

Съдържание

Вашата съдомиялна	4
Указания за безопасност	5
Монтаж	6
Функция за защита от преливане	6
Опаковъчни материали	6
Изхвърляне	7
Символи на уреда	7
Преди миене на съдове за първи път	8
1. Твърдост на водата	8
2. Основни настройки	9
Допълване с препарат за гланц	9
Напълнете със сол	9
Допълнете препарат за съдомиялна за автоматично дозиране	10
По-екологично измиване на съдове	12
Пестене на енергия и вода	12
Пълнене на съдомиялната	13
Деликатни съдове	13
Зареждането влияе върху резултатите	13
Кошниците на съдомиялната	13
Горна кошница за прибори	13
Горна кошница	14
Долна кошница	15
Използване на съдомиялната	16
Добавете препарат	16
On/Off (Вкл./Изкл.)	17
Изберете програма	17
Изберете опция	18
Старт/стоп	19
Status LedLight (Индикатор за работа)	20
Ако желаете да добавите още съдове	20
Прекъсване на електрозахранването	20
След приключване на програмата	21
Най-добрите резултати от сушенето	21
Изваждане на съдовете от съдомиялната	21
Таблица с програми	22
ConnectLife	23
Свързване към мрежа и сдвояване	23
Дистанционно управление на съдомиялната	24
Дистанционно стартиране на съдомиялната	24
Сдвояване на още устройства	24
Деактивиране/активиране на WiFi връзка	24
Премахване на устройства	24
Настройки	25

Грижа и почистване	27
Допълване с препарат за гланц	27
Напълнете със сол	27
Допълнете препарат за съдомиялна за автоматично дозиране	28
Почистете филтъра	29
Почистване на пръскащите рамена	29
Почистете външната страна на съдомиялната	30
CLn - Включете програмата Самопочистване	30
Премахване на блокиращи предмети	30
Съхранение за зимата/транспорт	31
Откриване и отстраняване на неизправности	32
Общи	33
WiFi	38
Указания	40
Указания за безопасност	40
Настройка	41
Дренажно свързване	41
Свързване към водопроводната мрежа	41
Свързване към електрозахранването	42
Сервиз	43
Брой цикли на програмата	43
Технически данни и енергийно етикетирание	44
Технически данни	44
Информация за потребителите	44
Информация за тестовия институт	44
Декларация за съответствие	44

Вашата съдомиялна

Монтирайте съдомиялната, вижте глава *Указания*. След това отворете вратата и натиснете ①.

При първото включване на съдомиялната машина е важно да изберете правилните настройки, за да осигурите добри резултати от измиването. Вижте глава *Преди миене на съдове за първи път*.

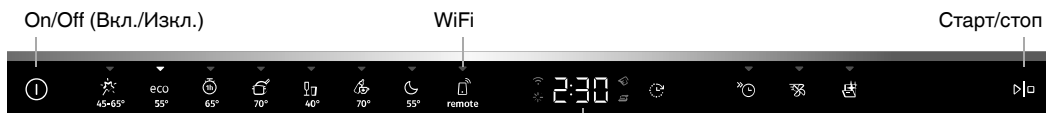

Дисплей

Програма

Авто 45-65°

eco Есо 55°

1ч 65°

Интензивна 70°

Стъкло 40°

Хигиена 70°

Нощна 55°

Remote (WiFi)

Опции

Отложен старт

Бързо измиване

TotalDry

Специални програми

Самопочистване

Информация на дисплея

Вижте раздел *Грижа и почистване*.

Свързана към облака (Мига при свързване)

Допълване с препарат за гланц

Допълнете препарат за съдомиялна за автоматично дозиране

Напълнете със сол

CLn Включете програмата Самопочистване



БЕЛЕЖКА!

Контролният панел реагира на натискане само когато вратата е отворена.

Указания за безопасност

- Прочетете инструкциите за работа и ги съхранявайте на безопасно място!
- Брой стандартни места за съдове: 16
- Никога не използвайте съдомиялната за никакви други цели, освен изложените в тези инструкции за работа.
- Не зареждайте вратата на съдомиялната или кошниците на съдомиялната с нищо друго освен съдове.
- Никога не оставяйте вратата на съдомиялната отворена, тъй като някой може да се спъне в нея. Натиснете кошниците навътре, за да избегнете риска съдомиялната машина да се преобърне.
- Използвайте само препарат за съдомиялна!
- Този уред може да бъде използван от деца на 8 години и по-големи, както и от хора с намалени физически възможности, умствени способности, загуба на паметта или липса на опит и познания. Тези лица трябва да бъдат под надзор, когато използват уреда или да разполагат с указания относно начина на употреба на уреда и да разбират рисковете, които могат да възникнат. Почистването на уреда не трябва да бъде извършвано от деца без надзор.
- Повреденият захранващ кабел трябва да бъде заменен само от сервизния център на производителя или някой с подобна професионална квалификация.
- Използвайте съдомиялната само в домашни условия за измиване на домакински съдове. Всяка различна употреба е забранена.
- Никога не поставяйте съдове с остатъци от разтворител в съдомиялната поради опасността от взрив. Също така в съдомиялната не могат да бъдат измивани съдове, които съдържат пепел, восък или смазочни материали.

- Децата трябва да бъдат наблюдавани. Не позволявайте на деца да използват или играят със съдомиялната. Бъдете особено бдителни, когато вратата е отворена. Вътре може да остане известно количество препарат! Винаги включвайте съдомиялната незабавно след добавяне на препарат.

 **ВНИМАНИЕ!**

Ножовете и други остри предмети трябва да бъдат разполагани водоравно, в специалните кошници за прибори на съдомиялната.

 **ВНИМАНИЕ!**

Децата трябва да бъдат под надзор - препаратът за съдомиялна е корозивен!

Монтаж

Вижте раздел *Указания*.

Функция за защита от преливане

Защитата от преливане започва да изпомпва машината и изключва водоснабдяването, ако нивото на водата в съдомиялната машина надвишава нормалното ниво. Ако предпазителят от преливане е задействан, на дисплея се появява F54 (Преливаща вода). Затворете крана за вода и се свържете с най-близкия сервизен център. (За да избегнете изтичане на вода навън от съдомиялната, не изваждайте щепсела от стенното гнездо, докато кранът за вода на хранящата линия не бъде затворен!)

Опаковъчни материали

Външната опаковка предпазва продукта по време на транспорт. Материалът на опаковката е годен за рециклиране. Разделете отделните материали на опаковката, за да помогнете за намаляването на използваните суровини и отпадъците. Търговецът може да вземе опаковката за рециклиране или да ви насочи към най-близкия център за рециклиране. Опаковката се състои от:

- Гофриран картон, изработен от 100% рециклиран материал.
- Екструдирани полистирен (EPS) без добавени хлор или флуор.
- Подпори, изработени от необработена дървесина.
- Предпазна пластмаса, изработена от полиетилен (PE).

Изхвърляне

Съдомиялната е произведена и етикетирана за рециклиране. Когато съдомиялната достигне края на експлоатационния си срок и трябва да бъде бракувана, тя трябва незабавно да бъде направена неизползваема. Издърпайте навън хранящия кабел и го отрежете възможно най-късо. Махнете светлинния източник/източници.

Свържете се с местните власти за информация относно това къде и как вашата съдомиялна трябва да бъде правилно рециклирана.

Символи на уреда



Прочетете ръководството за употреба.



Рециклирайте като електрически отпадък.

CE Одобрен в съответствие със приложимите директиви на ЕС.

Преди миене на съдове за първи път

1. Твърдост на водата

За да постигнете добри резултати при измиването на съдове, съдомиялната се нуждае от мека вода (вода с ниско съдържание на минерали). Твърдата вода оставя бял слой по съдовете и съдомиялната.

Проверка твърдостта на водата

Твърдостта на водата е посочена с помощта на германски степени на твърдост на водата (°dH), френски степени на твърдост на водата (°fH), английски степени на твърдост на водата (°eH) или милимоли на литър (mmol/l).

Вода от водопроводната мрежа с твърдост на водата надхвърляща 5°dH (9°fH / 6°eH / 0,9 mmol/l) трябва да бъде омекотявана. Това се извършва автоматично с помощта на вградения омекотител за вода. За да работи омекотителят за вода правилно, настройките му трябва да бъдат регулирани според твърдостта на водата от водопроводната мрежа. След като сте регулирали настройките на омекотителя за вода, използвайте почистващ препарат и препарат за гланц подходящи за мека вода.

Свържете се с месната служба В и К, за да проверите твърдостта на водата във вашия регион.

Отбележете си твърдостта на водата: _____

°dH	°fH	°eH	mmol/l	Препоръчителна настройка
0-5	0-9	0-6	0,0-0,9	4:00
6-8	10-14	7-10	1,0-1,4	4:01
9-11	15-20	11-14	1,5-2,0	4:02
12-14	21-25	15-18	2,1-2,5	4:03
15-19	26-34	19-24	2,6-3,4	4:04
20-24	35-43	25-30	3,5-4,3	4:05
25-29	44-52	31-36	4,4-5,2	4:06
30-39	53-70	37-49	5,3-7,0	4:07
40-49	71-88	50-61	7,1-8,8	4:08
50	89	62	8,9	4:09

Ако твърдостта на водата превишава 50°dH (89°fH / 62°eH / 8,9 mmol/l), препоръчваме свързването на външен омекотител за вода.

Повишена консумация по време на регенерация

Вграденият в съдомиялната омекотител за вода се регенерира редовно, за да се поддържа нейната функция. Регенерацията удължава програмата за измиване на съдове и увеличава консумацията на енергия и вода. Честотата на регенериране на омекотителя за вода зависи от избраната настройка.

Пример: Ако програмата Eco 55° се изпълнява с твърдост на водата 14°dH (25°fH / 18°eH / 2,5 mmol/l), омекотителят за вода се регенерира на редовни интервали (след 7 цикъла на миене), консумацията на енергия се увеличава с 0,015 kWh и консумацията на вода се увеличава с 2,3 литра, докато времето за изпълнение на програмата се удължава с 3 минути. Регенерацията се извършва по време на основното измиване в програмата.

ВНИМАНИЕ!

Твърдата вода оставя бели отлагания върху съдовете и вътре в съдомиялната. Поради това е важно да изберете правилната настройка за омекотителя за вода! Вижте Твърдост на водата в глава *Настройки*.

Никога не използвайте съдомиялната с празно отделение за сол, ако водата от водопроводната мрежа е с твърдост над 5°dH (9°fH / 6°eH / 0,9 mmol/l).

2. Основни настройки

При първото включване на съдомиялната машина е важно да изберете правилните настройки, за да осигурите добри резултати от измиването. Вижте стр 25.

Настройване:

- Препарат за гланц
- Твърдост на водата
- ТАВ (Комбинация от препарати)
- Автоматично дозиране на препарат

3. ✨ Допълване с препарат за гланц



Изушаването е по-бързо и постигнатият резултат е по-добър, ако използвате препарат за гланц. Също така ще постигнете по-добър резултат от измиването с прозрачни съдове без петна.

Допълнете отделението за препарат за гланц с препарат за гланц, ако сте избрали Препарат за гланц 3:01 - 3:05.

1. Отворете капака на отделението за препарат за гланц.
2. Внимателно допълнете с препарат за гланц само до нивото, обозначено с **MAX**.
3. Избършете всички пръски препарат за гланц около отделението.
4. Затворете добре капака.

Когато има нужда от добавяне на препарат за гланц, символът светва на дисплея.

4. ⚙️ Напълнете със сол

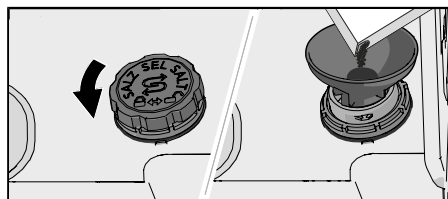

При водоснабдяване с твърдост на водата над 5°dH (9°fH / 6°eH / 0,9 mmol/l), напълнете със сол.

Добавете сол в отделението за сол, ако сте избрали Твърдост на водата - 4:014:09.

1. Махнете капака на отделението за сол, завъртайки го по посока обратна на часовника.

2. Поставете доставената със съдомиялната фуния в отвора за пълнене на отделението за сол. Преди миене на съдове за първи път, налейте около 1 l вода. (Вода е необходима само първия път.)
3. Добавете достатъчно сол, за да напълните отделението за сол (макс. 750 грама). Използвайте специална сол за съдомиялна машина.
4. Забършете излишната сол и завъртете капака обратно на часовниковата стрелка до затворено положение.

Когато има нужда от добавяне на сол, символът светва на дисплея.

ВНИМАНИЕ!

За да избегнете петна от ръжда, незабавно след добавянето на сол трябва да бъде стартирана програма за измиване.

5. **Допълнете препарат за съдомиялна за автоматично дозиране**



Напълнете отделението на автоматичния дозатор за препарат с гел за съдомиялна машина, ако сте активирали настройката Автоматично дозиране на препарат.

1. Отворете капака на отделението за автоматично дозиране за гелообразен препарат за съдомиялна.
2. Внимателно добавете препарат на гел за съдомиялна до нивото, обозначено с **MAX**.
3. Почистете излишния гел за съдомиялна машина извън отделението.
4. Затворете добре капака.

БЕЛЕЖКА!

Използвайте само гел за съдомиялна в отделението за автоматично дозиране! Не използвайте прахообразен препарат за съдомиялна. Не трябва да се използва течен препарат, тъй като пяната, която образува, не позволява на съдомиялната да работи ефективно.

Някои гъсти гелообразни препарати за съдомиялна не са подходящи за отделението за автоматично дозиране. Изстискайте гъст гелообразен препарат за съдомиялна в отделението за ръчно дозиране на препарат за съдомиялна. Вижте препоръките на производителя на препарата за съдомиялна.

Миешият гел за съдомиялна има по-мека формула в сравнение с прахообразния препарат или препарата „всичко в едно“ с избелващ агент. Това означава, че гелообразният препарат може да се окаже по-малко ефективен при премахване на петна, причинени например от червило и чай/кафе. Ако е необходимо, в такива случаи в ръчното отделение за миещ препарат може да се добави прахообразен препарат или препарат „всичко в едно“ с избелващ агент (когато е активирано Автоматично дозиране на препарат). Вижте *Добавете препарат*.

Когато има нужда от добавяне на гелообразен миещ препарат, символът светва на дисплея. (Можете да стартирате миещи програми 1-2 докато отделението не се изпразни напълно.)

Дозиране на гел за съдомиялна машина

Гелът за съдомиялна се дозира по време на основното измиване за всички програми с изключение на Самопочистване. Малко допълнително количество гел за съдомиялна се дозира и по време на предварителното измиване при следните програми:

Авто 45-65°

Интензивна 70°

По-екологично измиване на съдове

Пестене на енергия и вода

Когато се използва съдомиялна в жилищни условия, обикновено се консумира по-малко енергия и вода в сравнение с миенето на съдовете на ръка.

Не изплаквайте под течаща вода



Не изплаквайте съдовете под течаща вода, тъй като това ще доведе до повишена консумация на енергия и вода. Просто премахнете големи остатъци от храна, преди да заредите съдомиялната.

Изберете екологичен препарат

Прочетете екологичната декларация върху опаковката!

Прекалените количества препарат, гланц и сол могат да доведат до по-неефективно измиване на съдовете и да окажат по-голямо въздействие върху околната среда.

Пуснете съдомиялна напълно заредена

Пестете енергия и вода, изчакайки докато съдомиялната се напълни, преди да стартирате програмата (вижте броя стандартни настройки за място). Използвайте програмата  1ч 65° с опцията  Бързо измиване, за да изплакнете съдовете, ако има някакви неприятни миризми.

Пускайте програми при по-ниска температура

Ако съдовете са само леко мръсни, можете да изберете програма с ниска температура.

Изберете програма за измиване – Eco 55°

Тази програма е подходяща за измиване на нормално замърсени чинии и е най-ефективната по отношение на комбинираното потребление на енергия и вода. Тя се използва за оценка на съответствието със законодателството на ЕС в областта на екодизайна.

Програмата е предназначена за ефективно измиване, като се използват възможно най-малко енергия и вода. Програмата мие дълго време при ниска температура.

Изберете опция – TotalDry

По-кратка програма за измиване и по-добри резултати при изсушаване се постигат, ако използвате опцията  TotalDry, която автоматично отваря вратата на съдомиялната в края на програмата. Изчакайте докато съдомиялната покаже, че програмата е приключила и съдовете са се охладили, преди да извадите съдовете от съдомиялната. (Ако съдомиялната е вградена, околните шкафове трябва да бъдат устойчиви на кондензация от съдомиялната.)

Свържете към студена вода

Свържете съдомиялната към водопроводната мрежа за студена вода, ако сградата се отоплява посредством нефт, електричество или газ.

Свържете към топла вода

Свържете съдомиялната към водопроводната мрежа за топла вода (макс. 70 °C), ако сградата се отоплява посредством енергийно-ефективен начин, като например централно отопление, слънчева или геотермална енергия. Избирането на свързване на топла вода намалява разхода на енергия на съдомиялната.

БЕЛЕЖКА!

Не превишавайте допустимата температура на входящата вода. Някои материали, използвани в някои кухненски съдове не могат да издържат голяма топлина. Вижте *Деликатни съдове* в глава *Пълнене на съдомиялната*.

Пълнене на съдомиялната

Деликатни съдове

Миенето на някои кухненски съдове в съдомиялна не е безопасно. Това може да е така поради редица причини. Някои материали не могат да издържат на голяма топлина, други могат да бъдат повредени от препарата за измиване.

Бъдете внимателни например с ръчно изработени вещи, крехка декорация, кристал/стъкло, сребро, мед, калай, алуминий, дърво и пластмаса. Търсете знака „Подходящо за съдомиялна“.

Зареждането влияе върху резултатите

Зареждайте съдовете внимателно, за да осигурите най-добрите резултати при измиването и сушенето с възможно най-ниска консумация на енергия и вода. Позволете на вашата съдомиялна да достигне и почисти всички повърхности, както и да изсуши съдовете възможно най-добре.

- Всички мръсни повърхности трябва да са обърнати навътре и надолу!
- Съдовете не трябва да бъдат поставяни едни в други, или върху други.
- Поставяйте дълбоките съдове, като например купи, под ъгъл, така че водата от изплакването да изтича навън. Това е важно също и за пластмасови предмети.
- Уверете се, че малките предмети не могат да паднат през кошницата на съдомиялната; поставете ги в горната кошница за прибори.

Кошниците на съдомиялната

Съдомиялната е оборудвана с горна кошница за прибори, горна кошница и долна кошница.

Разположението на кошниците може да се различава в зависимост от окомплектовката на съдомиялната.

Горна кошница за прибори

Горната кошница за прибори има място за прибори за хранене, черпаци, прибори за сервиране и подобни предмети.

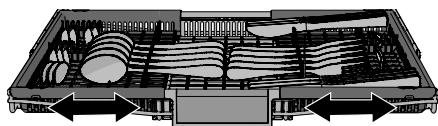
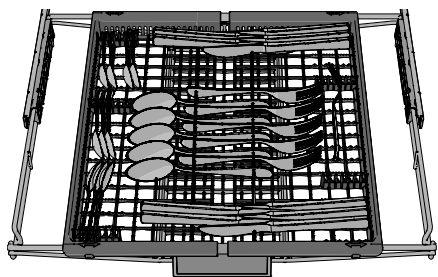

Горната кошница за прибори се състои от три части, които могат да бъдат премествани настрана, за да се подредят по-добре съдовете.

Горна кошница

Поставяйте чаши, купи, купички, плоски и дълбоки чинии в горната кошница. Всички мръсни повърхности трябва да са обърнати надолу! Чашите за вино се поставят върху рафта за чаши за вино, а ножовете се поставят в поставката за ножове отдясно.

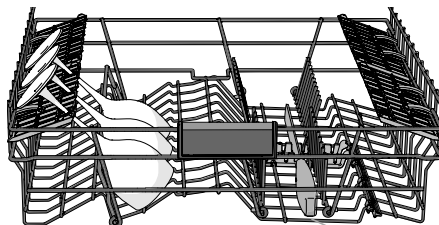
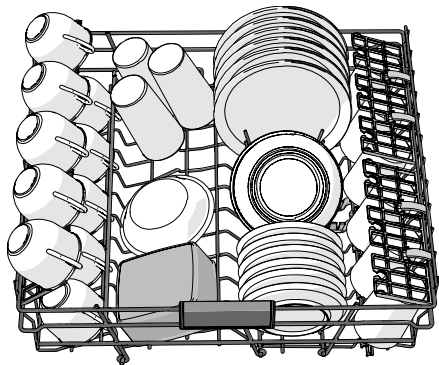

Поставка за ножове

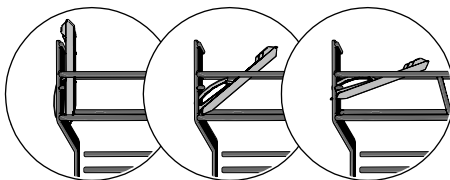

3 положения

Вдигане и спускане на горната кошница

1. Издърпайте горната кошница навън.
2. Хванете горната кошница от страни и с двете си ръце и повдигнете.
3. Ако горната кошница е повдигната, докато е в горното положение, тя ще се спусне в долното положение.

Имайте предвид, че двете страни на кошницата трябва винаги да са настроени на една и съща височина.

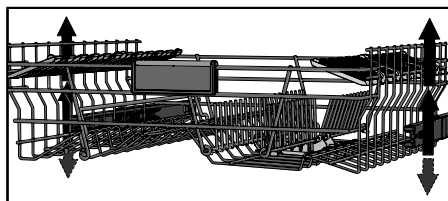

Регулируеми подпори за чинии

Регулируемите подпори за чинии могат да бъдат сгънати надолу, за да се улеснят поставянето на кани, купи и чаши.

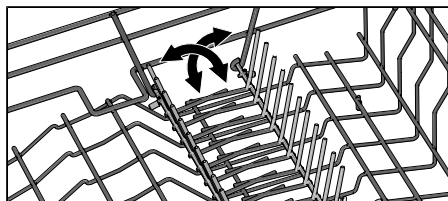

Долна кошница

Поставяйте чинии, чинии за гарнитури, съдове за сервиране и кани в долната кошница. Приборите за хранене могат да бъдат поставени в поставката за прибори.

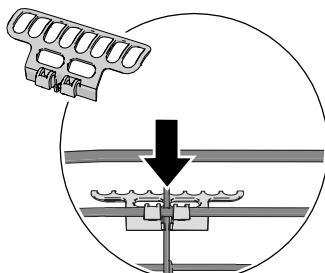
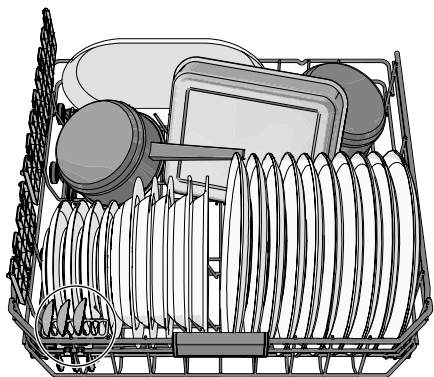

Поставете добре поставката за прибори, за да постигнете максимално зареждане. (Вътре в приложения пластмасов плик.)

Регулируеми подпори за чинии

Регулируемите подпори за чинии могат да бъдат сгънати надолу, за да се улеснят поставянето на кани и чаши.

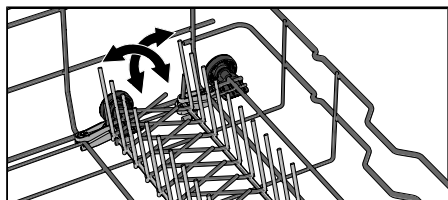

БЕЛЕЖКА!

Проверете дали пръскащите рамене могат да се въртят свободно.

Използване на съдомиялната

Добавете препарат

Имате две възможности за добавяне на препарат – ръчно или автоматично. За да активирате Автоматично дозиране на препарат, вижте глава *Настройки*. Отделението за ръчно добавяне на препарат може да се използва като добавка дори когато е активирано Автоматично дозиране на препарат, (например за миещ препарат с избелващ агент или ако отделението за автоматично дозиране на препарат е празно).

Следвайте указанията от опаковката на препарата. Тази съдомиялна е оборудвана с омекотител за вода, така че използвайте дози препарат и препарат за гланц, подходящи за мека вода.

Не добавяйте препарат към отделението за ръчно добавяне на препарат, когато използвате автоматичния дозатор за препарат! Твърде много препарат може да доведе до по-малко ефективно миене на съдове и също така води до по-голямо въздействие върху околната среда.

Отделение за ръчен препарат

Отделението за препарат трябва да бъде сухо, когато добавяте препарат.



Ако използвате прахообразен или течен препарат за съдомиялна машина, добавете малко количество от препарата в отделението за препарат за предварително измиване.

💡 БЕЛЕЖКА!

Използвайте само препарат за съдомиялна! Не трябва да бъде използван препарат за миене на съдове, тъй като пяната, която се образува, пречи на ефективната работа на уреда.

Комбинация от препарати

На пазара има много видове комбинации от препарати. Прочетете внимателно указанията за употреба на тези продукти.

Активирайте настройката TAB, когато използвате почистващ препарат „всичко в едно“, който съдържа препарат за гланц.

Таблетките за съдомиялна не се препоръчват за кратки програми (по-малко от 75 минути). Вместо това използвайте препарат за съдомиялна на прах или течен.

💡 БЕЛЕЖКА!

Оптималните резултати от измиване и сушене се постигат посредством използване на нормален препарат за съдомиялна заедно с отделно дозиран препарат за гланц и сол.

Свържете се с производителя на препарата, ако имате въпроси относно препарата.

On/Off (Вкл./Изкл.)

WiFi

Старт/стоп



Дисплей



БЕЛЕЖКА!

Контролният панел реагира на натискане само когато вратата е отворена.

① On/Off (Вкл./Изкл.)

Отворете вратата и натиснете ①. Също така отворете крана за вода, ако е затворен.

Изберете програма

Изберете програма, която съответства на вида съдове и на степента им на замърсяване. Есо 55° винаги е предварително избрана.

Натиснете желаната програма, докато се включи, което е обозначено с индикаторна лампа.



Авто 45-65°

Съдомиялната може да измерва колко са мръсни съдовете и да регулира разхода на вода и температурата според това. Когато уредът е монтиран наскоро, програмата трябва да бъде изпълнявана пет пъти преди да бъде напълно приспособена и да осигурява най-добри резултати.

Ако Автоматично дозиране на препарат е активирано, дозирането на гела за съдомиялна също се коригира.

Есо 55°

Тази програма е подходяща за измиване на нормално замърсени чинии и е най-ефективната по отношение на комбинираното потребление на енергия и вода. Тя се използва за оценка на съответствието със законодателството на ЕС в областта на екодизайна.

Можете да прочетете повече за по-екологичното миене на съдове в глава *По-екологично измиване на съдове*.

За силно замърсени съдове с много мазнина трябва да се използва програма с по-висока температура.



1ч 65°

Бърза програма за леко изсъхнали остатъци от храна. (Тази програма не е предназначена за загоряла храна, като например съдове за фурна.)

Опцията TotalDry е важна за гарантиране на най-добрите резултати от сушенето.



Интензивна 70°

Програма с много висока температура за разтваряне на мазнини при много мръсни съдове, като например тигани, касероли и съдове за фурна. Ако тези съдове не запълват изцяло съдомиялната, можете да добавите чинии и други съдове.



Съкло 40°

Нежна програма за измиване с ниска температура за миене на чупливи съдове, изработени от кристали/стъкло. Не забравяйте да използвате малко количество препарат и да поставите съдовете така, че да не се докосват един до друг по време на измиването. Вижте също *Деликатни съдове* в глава *Пълнене на съдомиялната*. На тази програма може да бъде измит и порцелан, който току-що е бил използван и е без изсъхнали остатъци.



Хигиена 70°

Тази програма е идеална за използване в случаите, в които изискванията за хигиена са свързани с високи, например за бебешки бутилки и дъски за рязане. Температурата е висока както при основното измиване, така и при окончателното изплакване.





Нощна 55°

По-тиха програма за измиване на съдове, подходяща за работа през нощта. Времето на програмата се удължава.



Remote (WiFi)

Можете да управлявате от разстояние тази съдомиялна машина със смартфона/таблета си. Свържете съдомиялната към безжичната си мрежа, за да можете да управлявате от разстояние и да стартирате съдомиялната машина с помощта на приложението *ConnectLife*. Вижте глава *ConnectLife*.

За дистанционно стартиране на съдомиялната, натиснете  и след това . APP ще мига на дисплея на съдомиялната. Затворете вратата. Индикаторът за работа ще мига бавно, което показва, че дистанционното стартиране е задействано.

Изберете и стартирайте програма в приложението *ConnectLife*.

Ако вратата не бъде затворена в рамките на 2 минути, машината се изключва.



Самопочистване

Самопочистваща програма за хигиенично почистване на коритото на съдомиялната, пръскащите рамене и пръскащите тръби.

Тази програма трябва да се изпълнява (без съдове в машината) използвайки нормален препарат за съдомиялна или лимонена киселина – добавете я към отделението за ръчно добавяне на препарат на съдомиялната машина. (Препаратът не се дозира автоматично с Автоматично дозиране на препарат.) На пазара се предлагат и специални почистващи препарати за съдомиялна машина. За отстраняването на отлагания от котлен камък вижте *Корито на съдомиялната* в глава *Грижа и почистване*.



БЕЛЕЖКА!



CLn Съдомиялната машина ще показва на равни интервали, че Самопочистване трябва да бъде включено.

Изберете опция

Натиснете опциите, за да ги включите. (Наличните опции варират за различните програми.)

Отложен старт

Когато изберете Отложен старт, съдомиялната машина ще започне 1-24 часа, след като сте натиснали  и затворили вратата.

1. Натиснете  веднъж, за да включите Отложен старт. Натиснете няколко пъти, или го задръжте натиснат, за да зададете желания брой часове. Времето за Отложен старт е показано на дисплея.
2. Натиснете . Затворете вратата. Таймерът отброява и съдомиялната започва след избраното закъснение.

Ако искате да отмените опцията Отложен старт, отворете вратата след това натиснете и задръжте  за три секунди.

Не е налично за; Самопочистване

Бързо измиване

Тази опция съкращава времето на програмата, но използва повече енергия и вода.

Натиснете , за да включите опцията. Програмното време на дисплея се осъвременява.

Не е налично за; Авто 45-65°, Стъкло 40°, Хигиена 70°, Нощна 55°, Самопочистване

TotalDry

Вратата на съдомиялната се отваря автоматично, което съкращава програмата и подобрява резултатите от сушенето. Изчакайте докато съдомиялната покаже, че програмата е приключила и съдовете са се охладили, преди да извадите съдовете от съдомиялната. (Ако съдомиялната е вградена, околните шкафове трябва да бъдат устойчиви на кондензация от съдомиялната.)

Времето за сушене на опцията TotalDry варира (от 5 до 90 минути) в зависимост от модела, програмата и температурата на окончателното изплакване.

Натиснете , за да включите опцията, която е обозначена с индикаторна лампа.

Опцията TotalDry е предварително избрана за някои програми.

Не е налично за; Хигиена 70°, Самопочистване

БЕЛЕЖКА!

За най-добри резултати при сушенето не затваряйте вратата преди фазата на сушене да завърши и машината автоматично да се изключи.

ВНИМАНИЕ!

Вратата на съдомиялната не трябва да бъде блокирана или затворена при автоматичното отваряне. Това може да повреди механизма за заключване на вратата. Изчакайте поне 5 минути, преди да затворите вратата.

Старт/стоп

Натиснете . Дисплеят ще започне да мига, което показва, че съдомиялната машина е готова за стартиране. Затворете правилно вратата, в противен случай съдомиялната няма да стартира.

За дистанционно стартиране на съдомиялната вижте глава *ConnectLife*.

Спиране или смяна на програма

Отворете вратата. Ако желаете да прекъснете или промените програмата след стартиране на съдомиялната, натиснете и задръжте **▶** за три секунди.

Допълнете с нов препарат, ако капакът на дозатора за препарат се е отворил. След това изберете нова програма, натиснете **▶** и затворете вратата.

Оставащо време

След като сте избрали програма и опции е показано времето за приключване на програмата при последното ѝ изпълнение.

Status LedLight (Индикатор за работа)

Индикаторът за работа в долната част на съдомиялната, указва, че програмата е започнала.

Мигаща светлина

Примигваща светлина показва, че вратата е отворена, докато програмата е в ход. Ако примигва, когато вратата е затворена, е възникнала грешка. Вижте глава *Откриване и отстраняване на неизправности*.

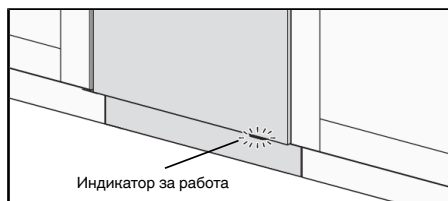

Ако желаете да добавите още съдове¹⁾

Отворете вратата. Съдомиялната спира автоматично. Добавете съдовете, затворете вратата и съдомиялната. След малко, съдомиялната възобновява изпълнението на програмата.

Ако програмата за миене на съдове е била стартирана дистанционно, прекъснатата програма ще продължи, след като вратата бъде затворена. Можете да наблюдавате съдомиялната машина през приложението *ConnectLife* и да спрете дистанционно програмата, въпреки че няма да можете да я стартирате отново дистанционно.

Прекъсване на електрозахранването

Ако съдомиялната машина е изключена поради прекъсване на електрозахранването, когато програма за миене на съдове работи, програмата продължава при възстановяване на електрозахранването. Ако електрозахранването е прекъснато по време на сушенето, програмата прекъсва.

Ако програмата за миене на съдове е била стартирана дистанционно и не е приключила, програмата ще продължи, след като електрозахранването бъде възстановено. Можете да наблюдавате съдомиялната машина с помощта на приложението *ConnectLife* и да спрете дистанционно програмата, въпреки че няма да можете да я стартирате отново дистанционно.

Ако отворите вратата за повече от 2 минути по време на сушенето, програмата прекъсва.

¹⁾ Можете да заредите повече съдове в рамките на 5 минути след стартиране на съдомиялната.

След приключване на програмата

Краят на програмата е посочен от един кратък звуков сигнал. Главата *Настройки* описва как да промените тази функция.

Освен това, краят на програмата е показан от угасване на лампата за състояние.

След като вратата на съдомиялната се отвори и програмата завърши на дисплея се появява „End“.

Съдомиялната се изключва автоматично след края на програмата. Затваряйте крана за вода след всяка употреба (ако се изисква от застрахователната ви компания).

Най-добрите резултати от сушенето









- Напълнете съдомиялната докрай.
- Поставайте дълбоките съдове, като например купи, под ъгъл, така че водата от изплакването да изтича навън. Това е важно също и за пластмасови предмети.
- Допълнете с препарат за гланц или увеличете настройката на дозирането на препарат за гланц.
- Включете опцията  TotalDry.
- Оставете съдовете да се охладят, преди да изпразните съдомиялната.

Изваждане на съдовете от съдомиялната

Горещият порцелан е по-крехък. Оставете съдовете да се охладят в съдомиялната преди да ги извадите.

Извадете съдовете първо от долната кошница, за да избегнете попадането на каквото и да било количество вода от горната кошница в съдовете в долната кошница.

Таблица с програми

Програма	Препарат (ml)	Опции	Брой предварителни измивания	Основно измиване	Брой изплаквания	Окончателно изплакване	Разходни стойности ¹⁾		
							Време на измиване (прибл. часов-минути)	Електроенергия (прибл. kWh)	Разход на вода (liter)
 Авто 45-65°	25	 ³⁾	1-2	45-65 °C	2-3	60 °C	2:10-3:10	0,9-1,4	11,5-19,0
Eco Eco 55°-2)	25	 ³⁾		55 °C	2	47 °C	3:20	0,76	9,6
 1ч 65°	25	 ³⁾		65 °C	3	65 °C	1:00	1,1	15,0
 Интензивна 70°	25		2	70 °C	2	70 °C	2:50	1,6	16,0
 Слъкло 40°	20			40 °C	2	50 °C	1:40	0,7	10,0
 Хигиена 70°	25			70 °C	2	70 °C	1:05	1,3	11,0
 Нощна 55°	25		1	55 °C	2	65 °C	5:35	1,4	14,0

- Разходните стойности зависят от температурата на входящата вода, стайната температура, степента на напълване със съдове, избраните допълнителни. Стойностите за програма Eco 55° са точни, останалите са само за ориентир. Връзният в съдомиялната оменител за вода се регенерира редовно, за да се поддържа нейната функция. Регенерацията удължава програмата за измиване на съдове и увеличава консумацията на енергия и вода. Честотата на регенериране на оменител за вода зависи от избраната настройка.
- Тази програма е подходяща за измиване на нормално замърсени чинии и е най-ефективната по отношение на комбинираното потребление на енергия и вода. Тя се използва за оценка на съответствието със законодателството на ЕС в областта на екодизайна.
- TotalDry

ConnectLife

ConnectLife е платформа за интелигентен дом, която свързва хора, устройства и услуги. Приложението ConnectLife включва съвременни дигитални услуги и лесни решения, които позволяват на потребителите да следят и контролират своите уреди, да получават известия от смартфона и да обновяват софтуера (поддържаните функции може да варират в зависимост от вашия уред и региона/държава, в която се намирате).

За да свържете своето интелигентно устройство, вие се нуждаете от домашна Wi-Fi мрежа (поддържат се само 2,4 GHz мрежи) и смартфон, оборудван с приложението ConnectLife.





За да изтеглите ConnectLife, сканирайте QR кода или потърсете ConnectLife в своя предпочитан магазин за приложения.

1. Инсталирайте приложението ConnectLife и създайте акаунт.
2. В приложението ConnectLife влезте в менюто »Добавете устройства« и изберете подходящия тип устройство. След това сканирайте QR кода (той се намира на табелката с производствени данни на уреда; можете също ръчно да въведете номера AUID/SN).
3. След това приложението ви насочва през целия процес на свързване на уреда към вашия смартфон.
4. След успешното свързване уредът може да се управлява дистанционно през мобилното приложение.



Свързване към мрежа и сдвояване

- В приложението ConnectLife влезте в менюто »Добавете устройства« и изберете подходящия тип устройство. След това сканирайте QR кода (той се намира на табелката с производствени данни на уреда; можете също ръчно да въведете номера AUID/SN).
- Отворете вратата на съдомиялната и натиснете .
- На контролния панел на съдомиялната: Натиснете , за да активирате WiFi модула.
- На контролния панел на съдомиялната: Натиснете и задръжте  за 3 секунди, за да започнете свързването. На дисплея се появява С, след което дисплеят започва да отброява.

Мрежов символ, на дисплея

мигач 0,5 сек вкл./изкл.

Съдомиялната машина е готова да бъде свързана към вашата безжична мрежа или сдвоена със смартфона/таблета ви.

мигач 1,0 сек вкл./изкл.

Съдомиялната е свързана към безжичната ви мрежа.



Светва

Съдомиялната е свързана към вашата безжична мрежа и облака.

Дистанционно управление на съдомиялната

Мрежовият символ  на съдомиялната е показан на дисплея, когато съдомиялната машина е сдвоена със смартфон/таблет. Можете да използвате приложението *ConnectLife*, за да наблюдавате съдомиялната машина и да промените настройките.

Дистанционно стартиране на съдомиялната

За дистанционно стартиране на съдомиялната, натиснете  и след това . APP ще мига на дисплея на съдомиялната. Затворете вратата. Индикаторът за работа ще мига бавно, което показва, че дистанционното стартиране е задействано.

Изберете и стартирайте програма в приложението *ConnectLife*.



Ако вратата не бъде затворена в рамките на 2 минути, машината се изключва.

БЕЛЕЖКА!

Съдомиялната винаги може да се използва без приложението. Когато контролният панел на съдомиялната машина бъде натиснат, командите от приложението *ConnectLife* се блокират за 10 секунди.



Сдвояване на още устройства

Сдвояване на повече устройства/потребители със съдомиялната.

- В приложението *ConnectLife* влезте в менюто »*Добавете устройства*« и изберете подходящия тип устройство. След това сканирайте QR кода (той се намира на табелката с производствени данни на уреда; можете също ръчно да въведете номера AUID/SN).
- Отворете вратата на съдомиялната и натиснете .
- На контролния панел на съдомиялната: Натиснете и задръжте  за 4 секунди, за да започнете свързването. На дисплея се появява P, след което дисплеят започва да отброява.



Деактивиране/активиране на WiFi връзка

След свързване на съдомиялната към локалната ви мрежа можете да деактивирате WiFi връзката. След това можете да активирате отново WiFi връзката, за да се свържете отново към същата мрежа.

- На контролния панел на съдомиялната: Натиснете и задръжте  за 8 секунди, за да деактивирате WiFi връзката. На дисплея се появява Off.
- На контролния панел на съдомиялната: Натиснете за кратко , за да активирате повторно WiFi връзката. На дисплея се появява On.

Премахване на устройства

Премахнете всички свързани устройства/потребители.

- На контролния панел на съдомиялната машина: Натиснете и задръжте , докато P се покаже на дисплея. След като обратното броене започне, натиснете и задръжте  за 3 секунди. UnP указва, че всички устройства/потребители са изтрити.

Имате ли още въпроси? Моля, посетете www.connectlife.io или се свържете с нас на hello@connectlife.io.

Настройки

1. Отворете вратата и натиснете ①.
2. За да отворите менюто с настройки на съдомиялната, натиснете и задръжте ☀ и ☾, докато на дисплея се покаже SET.
3. Натискайте ☾, за да преминавате през менюто с настройки.
4. Натискайте ☀, за да преминавате през възможностите.
5. Потвърдете избраната настройка, като натиснете ☾.
6. За да излезете от менюто, преминете през него или натиснете ①.

Отваряне на менюто с настройки на съдомиялната машина



Настройки	Алтернативи	
Звуци или шумове	2:00 - 2:03 (2:00 изкл.)	Звуков сигнал потвърждава, че контролният панел е натиснат. Звуков сигнал показва, когато програмата за миене на съдове е приключила. <i>Съобщенията за грешки винаги се обозначават със силен зумер.</i>
Препарат за гланц	3:00 - 3:05 (3:00 изкл.)	Настройка за дозиране на препарат за гланц. Дозаторът за препарат за гланц може да се регулира между 3:00 (изкл.) и 3:05 (висока доза). Увеличете дозирането на препарат за гланц: <ul style="list-style-type: none"> • Ако по съдовете има следи от вода. <p>Намалете дозирането на препарат за гланц</p> <ul style="list-style-type: none"> • Ако по съдовете има леплив бял/син слой. • Ако съдовете са на ивици. • Натрупване на пяна. Ако използваната вода е много мека, препаратът за гланц може да бъде разреден в съотношение 50:50 с вода. <p><i>Предварително настроено в завода: 3:04</i></p>
Твърдост на водата	4:00 - 4:09 (4:00 изкл.)	Регулирайте омекотителя за вода. Изберете настройка в зависимост от твърдостта на водата от водопроводната мрежа. Важно е тази настройка да е правилна! Вижте <i>1 Твърдост на водата</i> в глава <i>Преди миене на съдове за първи път</i> . При водоснабдяване с твърдост на водата над 5 °dH (9 °fH / 6 °eH / 0,9 mmol/l), напълнете със сол.

Настройки	Алтернативи	
		<p>За водоснабдяване с твърдост на водата под 6°dH (10°fH / 7°eH / 1,0 mmol/l) изберете 4:00. Оменотителят за вода се деактивира и не е необходимо да се добавя сол.</p> <p>Предварително настроено в завода: 4:04</p>
ТАВ (Комбинация от препарати)	5:00 (изкл.) 5:01 (вкл.)	<p>Активирайте настройката, когато използвате препарат „всичко в едно“, съдържащ препарат за гланц. (Отнася се и за гелообразен препарат за съдомиялна за автоматично дозиране, който съдържа препарат за изплакване.)</p> <p>Тази настройка намалява дозата на препарата за гланц и влияе на това колко често се регенерира вграденият оменотител на съдомиялната.</p> <p>Предварително настроено в завода: 5:00</p>
Автоматично дозиране на препарат 00-40 ml	6:00 - 6:40 (6:00 изкл.)	<p>Активирайте тази настройка, ако искате да използвате автоматично дозиране на почистващ препарат.</p> <p>Точното дозиране зависи от това коя програма се изпълнява. За програмата Авто 45-65° дозирането зависи и от това колко мръсни са съдовете.</p> <p>Предварително настроено в завода: 6:00</p>
Вътрешно осветление, когато съдомиялната машина е изключена	8:00 (изкл.) 8:01 (вкл.)	<p>Изберете дали вътрешното осветление да се включва, когато съдомиялната машина е изключена и вратата е отворена. (Ако съдомиялната машина е включена, вътрешното осветление винаги се включва при отваряне на вратата.)</p>
Разчитане на грешки	F--	<p>Всякакви съобщения за грешка.</p> <p>Когато се свързвате със сервизния отдел, може да бъдете помолени да съобщите най-новите съобщения за грешка.</p>
Възстановяване на фабричните по подразбиране	rSt	<p>Възстановява всички настройки до фабричните настройки по подразбиране.</p> <p>Изберете rSt и потвърдете, натискайки \blacktriangleright.</p>
Изход	End	<p>За да излезете от менюто с настройки на съдомиялната, изберете End и натиснете \odot.</p> <p>(Менюто се затваря автоматично след три секунди.)</p>

Грижа и почистване

✨ Допълване с препарат за гланц

Когато има нужда от добавяне на препарат за гланц, горепосоченият символ светва на дисплея.



1. Отворете капака на отделението за препарат за гланц.
2. Внимателно допълнете с препарат за гланц само до нивото, обозначено с **MAX**.
3. Избършете всички пръски препарат за гланц около отделението.
4. Затворете добре капака.

След допълването е възможно да измине известно време, преди символът да изчезне.

☞ Напълнете със сол

Когато има нужда от добавяне на сол, горепосоченият символ светва на дисплея.

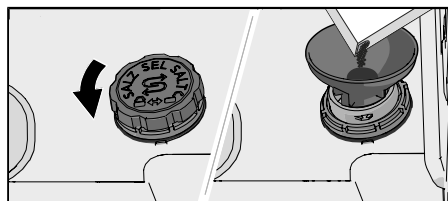

1. Махнете капака на отделението за сол, завъртайки го по посока обратна на часовника.
2. Поставете фунията, доставена със съдомиялната, в горния отвор на отделението за солта. (Необходимо е да има вода само при първото зареждане.)
3. Добавете достатъчно сол, за да напълните отделението за сол (макс. 750 грама). Използвайте специална сол за съдомиялна машина.
4. Избършете всяко излишно количество сол, така че капакът да може да бъде сигурно завинтен.

След допълването е възможно да измине известно време, преди символът да изчезне.

⚠ **ВНИМАНИЕ!**

За да избегнете петна от ръжда, незабавно след добавянето на сол трябва да бъде стартирана програма за измиване.

Никога не наливайте препарат за съдомиялна в отделението за сол. Това унищожава омекотителя за вода!

Допълнете препарат за съдомиялна за автоматично дозиране

Когато гелът за съдомиялна машина е свършил и трябва да бъде напълнен отново, горепосоченият символ се появява на дисплея. (Можете да изпълнявате 1-2 програми, преди отделението да е напълно празно.)



1. Отворете капака на отделението за автоматично дозиране за гелообразен препарат за съдомиялна.
2. Внимателно добавете препарат на гел за съдомиялна до нивото, обозначено с **MAX**.
3. Почистете излишния гел за съдомиялна машина извън отделението.
4. Затворете добре капака.



БЕЛЕЖКА!

Използвайте само гел за съдомиялна в отделението за автоматично дозиране! Не използвайте прахообразен препарат за съдомиялна. Не трябва да се използва течен препарат, тъй като пяната, която образува, не позволява на съдомиялната да работи ефективно.

Някои гъсти гелообразни препарати за съдомиялна не са подходящи за отделението за автоматично дозиране. Изстисквайте гъст гелообразен препарат за съдомиялна в отделението за ръчно дозиране на препарат за съдомиялна. Вижте препоръките на производителя на препарата за съдомиялна.

Почистете отделението за автоматично дозиране



1. Отделението може да се извади за почистване и повторно напълване.
2. Проверете дали отворът за дозиране не е запушен. Почистете отделението с гореща вода.



БЕЛЕЖКА!

Важно - монтирайте отделението обратно. Съдомиялната не трябва да се използва без поставен на място отделението за автоматично дозиране!

Почистете филтъра

Филтърът за частици улавя по-големите частици храна, които не могат да преминат през дренажната помпа. Изпразвайте филтъра за частици според нуждата. Трябва да се почиства редовно в зависимост от честотата на употреба на уреда.

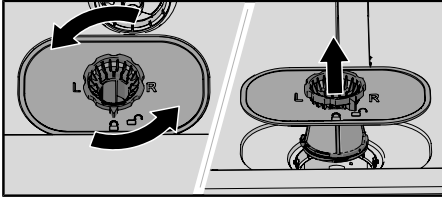

1. Завъртете заключващия пръстен обратно на часовниковата стрелка и вдигнете филтъра за частици право нагоре.
2. Изпразвайте и почистете филтъра.
3. Поставете филтъра за частици на място и завъртете заключващия пръстен по часовниковата стрелка докато спре. Уверете се, че ъглите са плътно затворени.

БЕЛЕЖКА!

Резултатите от миене на съдове могат да бъдат засегнати, ако филтърът е монтиран неправилно. Съдомиялната не трябва да се използва без поставен на място филтър!



Почистване на пръскащите рамена

Отворите и лагерите понякога могат да бъдат блокирани. Отстранявайте всички отпадъци, използвайки карфица или подобно. Пръскащите рамена също имат отвори от долната си страна.

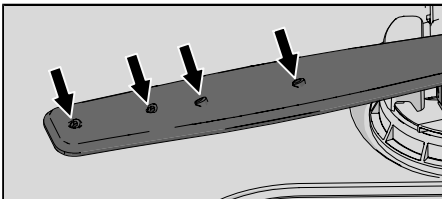

За улесняване на почистването можете да демонтирате пръскащите рамена. Не забравяйте да ги монтирате сигурно обратно на мястото им след това.

Горно пръскащо рамо

- Издърпайте горната кошница навън.
- Развийте лагерите на пръскащото рамо обратно на часовниковата стрелка, за да демонтирате пръскащото рамо от горната кошница.

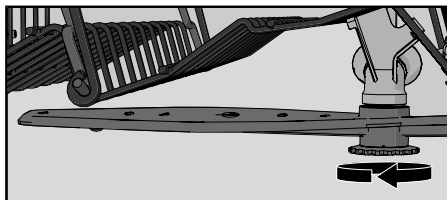

Долно пръскащо рамо

- Издърпайте долното пръскащо рамо право нагоре, за да го освободите.

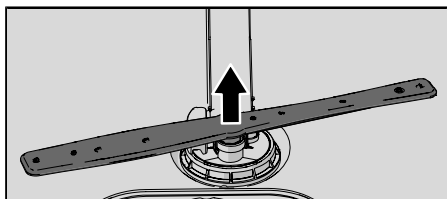

Почистете външната страна на съдомиялната

Врата и уплътнение на вратата

Отворете вратата. Почиствайте редовно стените на вратата и нейното уплътнение с леко влажна кърпа. Почистете уплътнението на вратата в предния долен край на съдомиялната с четка за миене.

Контролен панел

Поддържайте контролния панел чист. Ако е необходимо, го избършете със суха или леко влажна кърпа. Никога не използвайте почистващи продукти – те могат да надраскат повърхността.

CLn - Включете програмата Самопочистване

Корито на съдомиялната

Коритото на съдомиялната е изработено от неръждаема стомана и се поддържа чисто от обичайната употреба (когато се ползва редовно).

Ако водата във вашия регион е твърда, в съдомиялната могат да се образуват отлагания на котлен камък. Ако това се случи, включете програмата Самопочистване с две супени лъжици лимонена киселина в отделението за ръчен препарат на съдомиялната (без съдове в уреда). В търговската мрежа са налични и специални препарати за почистване на съдомиялни.

Премахване на блокиращи предмети

Освобождаване на дренажната помпа

Ако в съдомиялната все още има вода след края на програмата, нещо може да блокира дренажната помпа, което води до съобщение за грешка Повреда на извода за вода или Грешка на помпата за източване BLDC.

1. Изключете машината, използвайки  и извадете щепсела от стенния контакт.
2. Демонтирайте филтъра за едри частици и филтъра за фини частици.
3. Изгребете водата от коритото на съдомиялната.
4. За да проверите дренажната помпа, махнете жълтата защитна капачка отдясно в долния дренаж. (Използвайте чифт клещи, ако е необходимо.)

5. Завъртете на ръка колелото на помпата, разположено зад ограничителя на дренажната помпа. Внимателно отстранете всички остри предмети като например стъкло.
6. Върнете на местата им ограничителя на дренажната помпа заедно с филтрите за фини и едри частици.
7. Включете отново уреда към електропреносната мрежа.

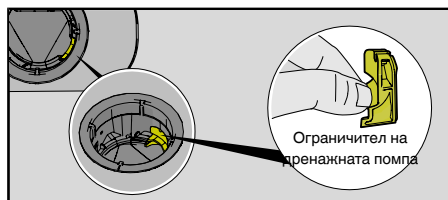

💡 БЕЛЕЖКА!

Не забравяйте да върнете ограничителя на дренажна помпа на мястото му.

Освобождение на филтъра на входящия маркуч

Ако водата от водопроводната мрежа съдържа малки частици, външният филтър във входящия маркуч може да се подпуши, което да доведе до съобщение за грешка Грешка при входа за вода.

1. Изключете машината, използвайки ⓐ и извадете щепсела от стенния контакт.
2. Затворете крана за вода.
3. Развийте входящия маркуч.
4. Внимателно махнете външния филтър от входящия маркуч и почистете филтъра.
5. Върнете филтъра на мястото му и проверете дали уплътнението е разположено правилно.
6. Завинтете сигурно входящия маркуч на мястото му.
7. Включете машината в стенния контакт и отворете крана за вода. Оставете под налягане известно време и проверете дали връзката не тече.

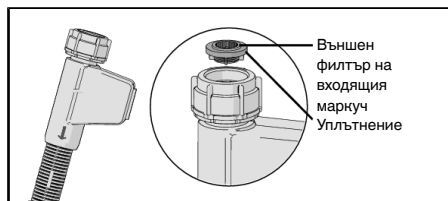

Съхранение за зимата/транспорт

Съхранявайте съдомиялната при температури над нулата и избягвайте дълги разстояния на транспортиране в много студено време. Транспортирайте съдомиялната изправена или лежаща върху гърба си.

Преди транспортирането на използвана съдомиялна машина, или преди продължително съхранение, първо трябва да се източи водата от машината.





Откриване и отстраняване на неизправности

Съобщения за грешка		Действие
F10	Преливаща вода	Освобождаване на дренажната помпа. Вижте глава <i>Грижа и почистване</i> . Ако проблемът продължава, се свържете с най-близкия сервизен център.
F11	Повреда на извода за вода	Вижте „В съдомиялната остава вода“ в „Проблем“ в таблицата по-долу. Ако проблемът продължава, се свържете с най-близкия сервизен център.
F12	Грешка при входа за вода	Проверете дали кранът за вода е отворен. Проверете дали външния филтър във входящия маркуч не е подпушен. Вижте <i>Освобождаване на филтъра на входящия маркуч</i> в глава <i>Грижа и почистване</i> . Ако проблемът продължава, свържете се с най-близкия сервизен център.
F40	Теч от входящия клапан	Затворете крана за вода и се свържете с най-близкия сервизен център.
F41	Грешка на нагревателя 1	Затворете крана за вода. Извадете щепсела от стенния контакт и се свържете с най-близкия сервизен център.
F45	Грешка на отклоняващото устройство	Свържете се с най-близкия сервизен център.
F52	Грешка на нивото на водата	Почистете филтрите за груби и фини частици. Проверете дали външният филтър във входящия маркуч не е задръстен. Ако проблемът продължава, се свържете с най-близкия сервизен център.
F54	Преливаща вода	Затворете крана за вода и се свържете с най-близкия сервизен център. За да избегнете изтичане на вода извън съдомиялната, не изваждайте щепсела от стенното гнездо, докато кранът за вода на захранващата линия не бъде затворен!
F56	Грешка на циркуляционната помпа	Свържете се с най-близкия сервизен център.
F67	Грешка при входа за вода	Проверете дали кранът за вода е отворен. Проверете дали външния филтър във входящия маркуч не е подпушен. Вижте <i>Освобождаване на филтъра на входящия маркуч</i> в глава <i>Грижа и почистване</i> . Ако проблемът продължава, свържете се с най-близкия сервизен център.
F68	Грешка на помпата за източване BLDC	Вижте „В съдомиялната остава вода“ в „Проблем“ в таблицата по-долу. Ако проблемът продължава, се свържете с най-близкия сервизен център.

Натиснете който и да е бутон, за да изчистите съобщението за грешка.

Общи

Проблем	Възможна причина	Действие
Контролният панел не реагира при натискане.	Натиснали сте контролния панел твърде скоро след отварянето на вратата.	Изчакайте малко и опитайте отново.
	Вратата е затворена.	Отворете вратата. Контролният панел реагира на натискане само когато вратата е отворена.
	Замърсяване на контролния панел.	Почистете със сух или леко влажен парцал.
	Контролният панел изисква калибриране.	Затворете крана за вода. Извадете щепсела от стенния контакт и изчакайте 60 секунди. След това включете отново уреда в стенния контакт и отворете крана за вода.
Вратата не може да се затвори.	Кошниците не са разположени правилно.	Проверете дали кошниците са правилно разположени водоравно.
		Проверете дали съдовете не блокират правилното плъзгане на кошниците на местата им.
	Заклучването на вратата не прещраква на мястото си и не заключва.	Проверете заключването на вратата. Ако то не щраква на мястото си и не заключва, отворете вратата. Натиснете и задръжте  TotalDry докато дисплеят започне да отброява. Изчакайте докато отброяването свърши (60 секунди). Затворете вратата. Проверете дали ключалката на вратата щраква на място и се заключва.
Съдомиялната не стартира.	 не е натиснат.	Натиснете  . Дисплеят започва да отброява.
	Вратата не е затворена правилно.	Проверете.
	Отворили сте съдомиялната, за да добавите повече съдове, докато се изпълнява програмата.	Затворете вратата и изчакайте. След малко, съдомиялната продължава програмата.
	Заклучването на вратата не е прещраквало на мястото си и не е заключило.	Проверете заключването на вратата. Ако то не щраква на мястото си и не заключва, отворете вратата.

Проблем	Възможна причина	Действие
		Натиснете и задръжте  TotalDry докато дисплеят започне да отброява. Изчакайте докато отброяването свърши (60 секунди). Затворете вратата. Проверете дали ключалката на вратата щраква на място и се заключва.
	Проверете дали опцията Отложен старт е избрана.	Натиснете и задръжте  за три секунди, ако искате да отмените опцията Отложен старт.
	Щепселът не е включен в стенния контакт.	Проверете.
	Прекъсвачът на верига е изгорял.	Проверете.
Съдовете не са чисти.	Пръскащите рамене не се въртят.	Проверете дали съдовете не блокират пръскащите рамене.
	Задръстени отвори на пръскащите рамене или лагерите.	Почистете пръскащите рамене. Вижте глава <i>Грижа и почистване</i> .
	Неподходяща програма за измиване.	Изберете програма с висока температура, за да се разтвори мазнината при много мръсни съдове, като например Интензивна 70°.
	Неправилно дозиране на препарат.	Дозирайте според твърдостта на водата. Прекалено много или прекалено малко препарат води до лоши резултати от измиването.
	Стар препарат. Препаратът е нетраен продукт.	Избягвайте големи опаковки.
	Автоматично дозиране на препарат се активира, но няма дозиране на гел за съдомиялна.	За да проверите дали има дозиране на препарат, натиснете и задръжте  и  за пет секунди. Символът  ще мига на дисплея и индикаторът за работа ще се включи. Сега проверете дали е имало дозиране на гел за съдомиялна.
	Съдовете са поставени неправилно.	Не покривайте порцелан с големи купи или подобни. Избягвайте да поставяте много високи чаши в ъглите на кошниците. Вижте глава <i>Пълнене на съдомиялната</i> .

Проблем	Възможна причина	Действие
	Чашите и купичките са паднали по време на програмата.	Разположете съдовете стабилно.
	Филтрите са блокирани.	Почистете филтрите за едри и фини частици.
	Филтрите не са монтирани правилно.	Проверете дали филтрите са монтирани правилно. Вижте глава <i>Грижа и почистване</i> .
	Липсващ ограничител на дренажната помпа.	Проверете дали жълтата предпазна капачка отцясно в долното източване е на мястото си. Вижте глава <i>Грижа и почистване</i> .
Петна по неръждаема стомана или сребро.	Някои хранителни продукти, като например горчицата, майонезата, лимонът, оцетът, солта и салатните сосове могат да оставят следи по неръждаемата стомана, ако бъдат оставени прекалено дълго.	Изплаквайте тези видове хранителни продукти, ако не започвате миенето незабавно. Обмислете използването на 1 ч 65° с опция Бързо измиване.
	Всяка неръждаема стомана може да остави петна по среброто, ако влезе в допир с него по време на измиване в съдомиялна. Алуминият също може да предизвика петна по съдовете.	За да избегнете оставянето на следи и загубата на блясък, отделяйте съдовете изработени от различни материали, като например сребро, неръждаема стомана и алуминий.
Петна или тънък слой върху съдовете.	Неправилни настройки на дозирането на препарат за гланц.	Вижте раздел <i>Настройки</i> .
	Настройката ТАВ е включена и се използва препарат „всичко в едно“ с недостатъчен ефект на сушене.	Превключете препаратите „всичко в едно“ или изключете настройката ТАВ и допълнете със сол и отделно с препарат за гланц. Вижте Препарат за гланц в глава <i>Настройки</i> .
	Празно отделение за сол	Напълнете със сол. Вижте раздел <i>Преди миене на съдове за първи път</i> .
	Неправилни настройки на омекотителя за вода.	Вижте Твърдост на водата в глава <i>Настройки</i> .
	От омекотителя за вода изтича сол.	Проверете дали капакът на отделението за сол е правилно затегнат. В противен случай се свържете с най-близкия сервизен център.

Проблем	Възможна причина	Действие
	Прекалено висока температура и прекалено много препарат могат да предизвикат увреждане на кристала. За нещастие, това не може да бъде поправено, само предотвратено.	Мийте кристал на ниска температура и с предпазващо количество препарат. Свържете се с производителя на препарата.
По съдовете има леплив бял/син слой.	Настройките на дозирането на препарата за гланц са прекалено високи.	Намалете дозирането. Вижте глава <i>Настройки</i> . Ако водата от водопреносната мрежа е много мекa, може да разределите препарата за гланц с вода в съотношение 50:50.
Наличие на петна след измиване.	Петната от червило и чай/кафе могат да бъдат трудни за отстраняване.	Използвайте препарат с избелващ агент. Използва се гелообразен препарат за съдомиялна машина. Ако е необходимо, в такива случаи в ръчното отделение за миеш препарат може да се добави прахообразен препарат или препарат „всичко в едно“ с избелващ агент (когато е активирано Автоматично дозиране на препарат). Вижте <i>Добавете препарат</i> .
Остатъци от препарат в отделението за препарат след измиване.	Отделението за препарат е било влажно при добавянето на препарат.	Отделението за препарат трябва да бъде сухо, когато добавяте препарат.
	Отделението за препарат е блокирано.	Проверете дали съдовете не възпрепятстват отварянето на отделението за препарат.
Тракащ звук при измиване в съдомиялна.	Съдовете не са разположени правилно или пръскащите рамене не се въртят.	Проверете дали съдовете са разположени правилно. Завъртете пръскащите рамене, за да се уверите, че могат да се въртят.
В съдомиялната остава вода.	Филтрите са блокирани.	Почистете филтрите за едри и фини частици.
	Филтрите не са монтирани правилно.	Проверете дали филтрите са монтирани правилно. Вижте глава <i>Грижа и почистване</i> .
	Отпадъци в дренажната помпа.	Почистете дренажната помпа. Вижте глава <i>Грижа и почистване</i> .

Проблем	Възможна причина	Действие
	Липсващ ограничител на дренажната помпа.	Проверете дали жълтата предпазна капачка отдясно в долното източване е на мястото си. Вижте глава <i>Грижа и почистване</i> .
	Прегъване на дренажния маркуч.	Проверете дали маркучът не е прегънат или силно извит.
	Блокиран дренажен маркуч.	Разединете свързката на дренажния маркуч със сифона на мивката. Проверете дали няма полепнали отпадъци и дали свързката е с вътрешен диаметър от най-малко 14 mm.
Лоша миризма в съдомиялната.	Замърсявания около уплътненията и в ъглите.	Почистете с почистваща четка и слабо разпенващ се почистващ препарат.
	За продължителен период от време са избирани програми на ниска температура.	Изпълнявайте програма с висока температура веднъж или два пъти месечно. Или изпълнявайте програма за самопочистване. Вижте Самопочистване в глава <i>Използване на съдомиялната</i> .
Отлагания на мазнини в съдомиялната.	За продължителен период от време са избирани програми на ниска температура.	Изберете програма с висока температура, за да се разтвори мазнината при много мръсни съдове, като например Интензивна 70°. Или пуснете програма за самопочистване. Вижте Самопочистване в глава <i>Използване на съдомиялната</i> .
Съдовете не са достатъчно сухи.	Опцията ☒ TotalDry не е включена.	Включете опцията ☒ TotalDry.
	Съдомиялната не е пълна докрай.	Напълнете съдомиялната докрай.
	Необходимо е допълване с препарат за гланц или дозирането му е настроено прекалено ниско.	Допълнете с препарат за гланц или увеличете настройката на дозирането на препарат за гланц.
	Настройката TAB е включена и се използва препарат „всичко в едно“ с недостатъчен ефект на сушене.	Превключете препаратите „всичко в едно“ или изключете настройката TAB и допълнете със сол и отделно с препарат за гланц. Вижте Препарат за гланц в глава <i>Настройки</i> .

WiFi

Проблем	Възможна причина	Действие
Мрежовият символ  на съдомиялната не се появява на дисплея.	Съдомиялната машина не е свързана с вашата безжична мрежа.	Свържете съдомиялната към безжичната ви мрежа. Вижте глава <i>ConnectLife</i> .
	WiFi връзката е деактивирана.	Активирайте WiFi връзката. Вижте <i>Деактивиране/активиране на WiFi връзка</i> в глава <i>ConnectLife</i> .
Неуспешна WiFi връзка	Съдомиялната машина няма достъп до вашата безжична мрежа. Или рутерът не е свързан към интернет.	Проверете дали рутерът е свързан към интернет.
		Уверете се, че безжичната ви мрежа използва 2,4 GHz и е видима. Опитайте да преместите рутера по-близо до съдомиялната, ако сигналът е твърде слаб. Вижте също откриването и отстраняване на неизправности при www.connectlife.io . Ако проблемът продължава, се свържете с най-близкия сервизен център.
Неуспешно сдвояване	Вашият смартфон/таблет не е свързан към безжичната ви мрежа. Или рутерът не е свързан към интернет.	Проверете дали рутерът е свързан към интернет.
		Проверете дали вашият смартфон/таблет е свързан към безжичната ви мрежа. Вижте също откриването и отстраняване на неизправности при www.connectlife.io . Ако проблемът продължава, се свържете с най-близкия сервизен център.
Съдомиялната машина е показана като изключена в приложението <i>ConnectLife</i> .	WiFi връзката е деактивирана	Активирайте WiFi връзката. Вижте <i>Деактивиране/активиране на WiFi връзка</i> в глава <i>ConnectLife</i> .
		Вижте също откриването и отстраняване на неизправности при www.connectlife.io . Ако проблемът продължава, се свържете с най-близкия сервизен център.

Проблем	Възможна причина	Действие
Актуализацията на софтуера е неуспешна.	Мрежовата връзка е изгубена или съдомиялната няма захранване поради прекъсване на електрозахранването.	Уверете се, че електрозахранването не е прекъснато и че мрежовата връзка е стабилна, преди да опитате отново. Ако проблемът продължава, обърнете се към най-близкия сервизен център.

Указания

Важно е да прочетете изцяло и да спазвате инструкциите и насоките по-долу. Извършвайте монтажа и свързването според отделните инструкции за монтаж.

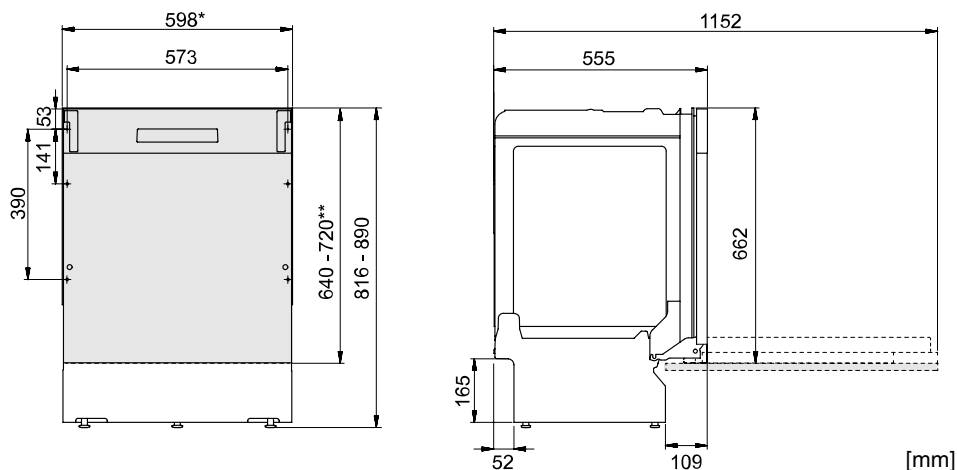

*Отстранете пластмасовите ленти, ако размерът на вдлъбнатината е 596-598 мм. Внимавайте! Ръбовете може да са остри. Носете защитни ръкавици!

** Дължина на декоративния панел. *Номинални размери. Действителните мерки могат да варират.*

Указания за безопасност

- Свързването към електропреносната мрежа, водопровода и отходната канализация трябва да бъдат извършвани от квалифициран персонал.
- Винаги спазвайте приложимите разпоредби за чиста и отпадна вода и електричество.
- Внимавайте по време на монтажа! Носете предпазни ръкавици! Винаги трябва да бъдете двама души!
- Поставете тава за събиране на течности на пода под съдомиялната, за да предотвратите щети от всякакви течове на вода.
- Преди да завинтите съдомиялната на мястото ѝ я изпробвайте, включвайки програмата 1ч 65° с опция Бързо измиване. Проверете дали съдомиялната пълни и източва вода. Също така проверете дали няма теч от никоя от връзките.



ВНИМАНИЕ!

Спирайте водата, когато монтирате съдомиялната!

Щепселът трябва да бъде изваден или електрозахранването към контакта да бъде прекъснато докато работата се извършва!

Настройка

- Размерите на нишата и съединенията са включени в отделни инструкции за монтаж. Проверете дали всички размери са правилни преди да започнете монтажа. Отбележете си, че височината на покриващата врата може да бъде регулирана, за да отговаря на други фитинги.
- Уверете се, че областта, върху която ще бъде монтирана съдомиялната, е твърда. Регулирайте крачетата така, че съдомиялната да бъде водоравна.
- Ако съдомиялната е вградена, околните шкафове трябва да бъдат устойчиви на кондензация от съдомиялната.
- Монтирайте защитното фолио под работния плот и около ръба. Предназначението на защитното фолио е да предпазва работния плот от влага. (Защитното фолио е в приложения пластмасов плик.)
- Проверете дали машината е монтирана по такъв начин, че вратата да се отваря свободно, в противен случай работата на заключването на вратата може да бъде нарушена.
- Имайте предвид, че пружините на вратите може да се нуждаят от регулиране след монтиране на покриващата врата. Регулирайте лявата и дясната пружини в еднаква степен, докато вратата не стане балансирана равномерно.

Дренажно свързване

Тази съдомиялна е подходяща за монтиране в разположени на височина ниши (за достигане на ергономична работна височина). Това означава, че съдомиялната може да бъде разположена така, че дренажният маркуч да бъде на по-ниско равнище от дъното на съдомиялната, като например прокарането му направо към подов сифон.

Дренажният маркуч може да бъде свързан също и към свързващ нипел на сифона на мивка. Свързващият нипел трябва да бъде с вътрешен диаметър от най-малко 14 mm.

Дренажният маркуч може да бъде удължен с максимум 3 m (общата дължина на дренажния маркуч не трябва да превишава 4,5 m). Всички съединения и свързващи тръби трябва да бъдат с вътрешен диаметър от най-малко 14 mm.

Никоя част от дренажния маркуч не може да бъде на повече от 950 mm над дъното на съдомиялната.

Свържете дренажния маркуч със скоба за маркуч. Уверете се, че дренажният маркуч не е прегънат.

Свързване към водопроводната мрежа

Използвайте само доставения със съдомиялната входящ маркуч. Не използвайте повторно стари маркучи или други, резервни маркучи.

Захранващата тръба трябва да бъде оборудвана с кран за вода (спирателен кран). Кранът за вода трябва да бъде лесно достъпен, така че водата да може да бъде спирана, ако съдомиялната трябва да бъде преместена.

След приключване на монтажа, отворете крана за вода, за да позволите на налягането да се стабилизира за кратко. Проверете дали всички съединения са без течове.

Свързване към водопроводната мрежа за студена вода

Свържете съдомиялната към водопроводната мрежа за студена вода, ако сградата се отоплява посредством нефт, електричество или газ.

Свързване към водопроводната мрежа за топла вода

Свържете съдомиялната към водопроводната мрежа за топла вода (макс. 70 °C), ако сградата се отоплява посредством енергийно-ефективен начин, като например централно отопление, слънчева или геотермална енергия. Избирането на свързване на топла вода намалява разхода на енергия на съдомиялната.

БЕЛЕЖКА!

Не превишавайте допустимата температура на входящата вода. Някои материали, използвани в някои кухненски съдове не могат да издържат голяма топлина, Вижте *Деликатни съдове* в глава *Пълнене на съдомиялната*.

Свързване към електрозахранването

Информация относно свързването към електрозахранването може да бъде открита върху табелката със серийния номер. Тази спецификация трябва да отговаря на електропреносната мрежа.

Съдомиялната трябва да бъде свързвана към заземен контакт.

Електрическият, стенен контакт трябва да бъде разположен извън областта на монтаж, да бъде лесно достъпен след монтирането на съдомиялната. Не използвайте удължител!

Сервиз

Прочетете глава *Откриване и отстраняване на неизправности* преди да се свържете със сервизния център. Ако сте срещнали проблем, който не можете да разрешите, моля, свържете се с най-близкия сервизен център за професионална помощ, вижте www.gorenje.com. Информация за наличността на резервната част и какво можете да поправите сами ще намерите и на нашия уебсайт.

Когато се свързвате, съобщавайте данните от табелката със серийния номер. Включете номера на артикул (1) и серийния номер (2).

Имайте предвид, че непрофесионалните ремонти могат да застрашат безопасността на потребителите и да повлияят на гаранцията.

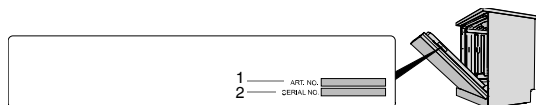

Брой цикли на програма

Натиснете и задръжте  и  за 3 секунди, за Брой цикли на програма да се покаже на дисплея.

(Ако съдомиялната машина е завършила повече от 999 цикли, броят на хилядите се показва, последван от броя на циклите до 999. Например: 1234 цикли се показват като 001, следвани от 234.)

Технически данни и енергийно етикетиране

Технически данни

Височина:	816-890 mm
Широчина:	598 mm
Дълбочина:	555 mm
Тегло:	30 kg ¹⁾
Брой на стандартните настройки на мястото:	16 ²⁾
Налягане на водата:	0,03-1,0 MPa
Свързване към електрозахранването:	Вижте табелката за вида.
Номинална мощност	Вижте табелката за вида.

1) Теглото може да варира, в зависимост от различните спецификации.

2) Съгласно стандарта EN 60436.

Информация за потребителите

Информация за вашия продукт може да бъде намерена на www.gorenje.com. Можете да намерите информация също в базата данни на Европейския регистър на продуктите за енергийни етикети, EPREL. Сканирайте QR на енергийния етикет, предоставен със съдомиялната (или идете на <https://eprel.ec.europa.eu> и потърсете името на модела).

Този уред съдържа светлинен източник/източници от клас D на енергийна ефективност. Светлинните източници се предлагат като резервни части и могат да бъдат заменени от най-близкия ви сервизен център или квалифициран професионалист.

Информация за тестовия институт

Информация за този продукт може да бъде намерена в Европейската продуктова база данни за енергийно етикетиране, EPREL и може да бъде поръчана и по електронна поща dishwashers@appliance-development.com.

Заявката трябва да съдържа данните от табелката със серийния номер. Включете номера на артикул (1), серийния номер (2) и името на модела (3).

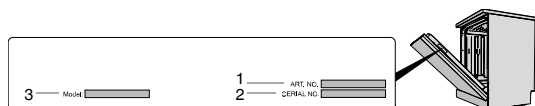

Декларация за съответствие

С настоящото декларираме, че този уред е в съответствие със съответните европейски директиви и изискванията на съответните стандарти.

gorenje

www.gorenje.com



888803-a9

Запазваме си правото да правим промени.