



РУКОВОДСТВО ПО ЭКСПЛУАТАЦИИ
ХОЛОДИЛЬНИК
RU

R23841
R23844

Содержание

Введение	3	Дверные полки	20
Добро пожаловать в нашу растущую семью ASKO!	3	CoolFlow	20
Меры безопасности	4	AdaptTech	20
Перед первым использованием	4	Управление прибором	21
ВАжные указания по безопасности	4	Включение и выключение прибора	21
Правильная эксплуатация	7	Регулировка температуры	21
Установка и подключение	9	Интенсивное охлаждение	22
Выбор места расположения	9	Режим «Есо»	23
Подключение прибора к сети питания	11	Сигнализация о превышении температуры	23
Комплект для установки side-by-side	12	Сигнализация об открытой дверце	23
Перед первым использованием	13	Сроки и условия хранения продуктов	25
Порядок действий перед первым использованием прибора	13	Рекомендуемое распределение	25
Рекомендация по экономии энергии	13	Избегайте случаев порчи продуктов питания	25
Изменение направления открывания дверцы	14	Хранение в холодильнике свежих продуктов	26
Описание прибора	17	Техническое обслуживание	27
Полка	18	Размораживание	27
Полка для бутылок	18	Чистка прибора	27
Контейнер для овощей и фруктов с контролем влажности	18	Таблица возможных проблем	28
Контейнер MultiZone	18	Экологические аспекты	30
Преобразование контейнера MultiZone в контейнер для овощей и фруктов	19	Утилизация упаковки и устройства	30

Добро пожаловать в нашу растущую семью ASKO!

Мы гордимся своей техникой. Мы надеемся, что этот прибор станет надёжным помощником на долгие годы.

Перед использованием прибора ознакомьтесь с инструкцией по эксплуатации. В ней вы найдёте общие советы, информацию о возможных настройках и регулировках, а также о том, как лучше всего ухаживать за своим прибором.

ПРЕДОСТЕРЕЖЕНИЕ!

Перед использованием прибора внимательно прочтите инструкцию по безопасности!

Перед началом эксплуатации данного прибора тщательно ознакомьтесь с инструкцией и сохраните ее для будущего использования.

В инструкции используются символы, которые обозначают следующее:

ИНФОРМАЦИЯ!

Информация, совет, подсказка или рекомендация

ПРЕДОСТЕРЕЖЕНИЕ!

Предупреждение об опасности

ОПАСНОСТЬ ПОЖАРА!

Предупреждение; опасность возгорания/огнеопасные материалы

Меры безопасности

Перед первым использованием

Перед подключением и использованием прибора внимательно ознакомьтесь с инструкцией, которая содержит описание прибора и указания по его правильному и безопасному использованию. Инструкция разработана для нескольких типов приборов, поэтому может включать описание оборудования и отдельных функций, которых нет в вашей модели. Сохраните инструкцию для дальнейшего использования.

Проверьте, что вы получили прибор без повреждений. При обнаружении повреждений обратитесь в торговую организацию, где вы приобрели прибор.

После транспортировки перед подключением к электросети оставьте прибор в вертикальном положении не менее двух часов. Это поможет избежать неполадок в работе прибора из-за воздействия на систему охлаждения при транспортировке.

Важные указания по безопасности

 **ОПАСНОСТЬ ПОЖАРА!**

ПРЕДУПРЕЖДЕНИЕ! Опасность пожара/легковоспламеняющиеся вещества.

Подключение прибора к электросети и заземление должны быть выполнены в соответствии с действующими стандартами и предписаниями.

ПРЕДУПРЕЖДЕНИЕ! Сзади прибора запрещается размещать переносные розетки и другие источники питания.

Обязательно отключайте прибор от электросети (извлеките вилку присоединительного кабеля из розетки) перед очисткой.

 **ПОРАЖЕНИЕ ЭЛЕКТРИЧЕСКИМ ТОКОМ!**

Во избежание опасных ситуаций замену поврежденного шнура питания может выполнять только изготовитель, его сервисная служба или лица, имеющие соответствующую квалификацию.

 **ПОРАЖЕНИЕ ЭЛЕКТРИЧЕСКИМ ТОКОМ!**

ПРЕДУПРЕЖДЕНИЕ! При установке прибора следите, чтобы присоединительный кабель не был зажат или поврежден.

ПОРАЖЕНИЕ ЭЛЕКТРИЧЕСКИМ ТОКОМ!

Если не работает светодиодное освещение, обратитесь в сервисный центр. Не пытайтесь отремонтировать светодиодное освещение самостоятельно, это может привести к удару электрическим током.

ПРЕДОСТЕРЕЖЕНИЕ!

ПРЕДУПРЕЖДЕНИЕ! Не используйте внутри прибора электрические устройства, не разрешенные производителем.

ПРЕДОСТЕРЕЖЕНИЕ!

ПРЕДУПРЕЖДЕНИЕ! Для размораживания не пользуйтесь механическими предметами и способами, не рекомендованными производителем.

ПРЕДОСТЕРЕЖЕНИЕ!

ПРЕДУПРЕЖДЕНИЕ! Во избежание опасности, вызванной нестабильностью прибора, его установка должна быть выполнена в соответствии с инструкцией.

Опасность обморожения

Не прикасайтесь и не кладите в рот замороженные продукты во избежание обморожения.

Безопасность людей с ограниченными возможностями и детей

Использование прибора лицами (в том числе детьми) с ограниченными физическими, сенсорными или умственными способностями, а также людьми, не имеющими достаточного опыта или знаний для его использования, допускается только под присмотром или после обучения безопасному использованию со стороны человека, отвечающего за их безопасность.

Взрослые должны следить за тем, чтобы дети не играли с прибором.

Меры безопасности

Дети могут очищать и осуществлять обслуживание прибора только под присмотром.

Снимите упаковку, предназначенную для защиты прибора и его отдельных частей во время транспортировки, и храните ее в недоступном для детей месте. Опасность травм или удушья!

Отслужившее изделие нужно сделать непригодным для использования. Для этого отсоедините прибор от электросети, обрежьте присоединительный кабель, снимите дверцы и оставьте полки внутри прибора. Так дети не смогут закрыться внутри прибора.

Относится к европейским странам

Использование прибора детьми старше 8 лет и людьми с ограниченными физическими, сенсорными и психическими способностями, а также людьми, не имеющими достаточного опыта или знаний для его использования, допускается только под присмотром или после обучения безопасному использованию прибора (при условии понимания ими сопутствующих рисков).

Не позволяйте детям играть с прибором.

Дети могут очищать и осуществлять обслуживание прибора только под присмотром.

Детям в возрасте от 3 до 8 лет разрешается класть продукты в холодильное оборудование и вынимать их из холодильного оборудования.

Предупреждение о хладагенте

Этот прибор содержит небольшое количество безопасного для окружающей среды, но горючего газа изобутан (R600a). Следите, чтобы не были повреждены компоненты контура охлаждения. Утечка хладагента не представляет опасность для окружающей среды, но может привести к травме глаз или к возгоранию!

При обнаружении утечки хладагента хорошо проветрите помещение, отсоедините прибор от электросети и обратитесь в сервисный центр!

Правильная эксплуатация

ПРЕДУПРЕЖДЕНИЕ! Прибор предназначен для использования в бытовых и аналогичных условиях, в частности:

- в кухонных зонах для персонала в магазинах, офисах и прочих производственных условиях,
- на сельскохозяйственных фермах, постояльцами в гостиницах, мотелях и прочей инфраструктуре жилого типа,
- в местах ночлега и завтрака,
- при организации общественного питания и в аналогичных условиях, где не предусмотрена розничная торговля.

 **ПРЕДОСТЕРЕЖЕНИЕ!**

ПРЕДУПРЕЖДЕНИЕ! Не закрывайте вентиляционные отверстия прибора и кухонного шкафа, куда встроен прибор; содержите их в чистоте.

Нельзя устанавливать прибор на открытом пространстве. На прибор не должны попадать капли дождя и брызги.

В отделениях прибора запрещено хранить взрывоопасные материалы, например аэрозольные баллоны с горючим содержимым.

Если вы не собираетесь пользоваться прибором длительное время, выключите его и извлеките присоединительный кабель из розетки. Выньте продукты, разморозьте и очистите прибор, оставьте дверцу приоткрытой.

В случае неисправности или отключения электроэнергии не открывайте морозильник в течение 16-ти часов. Если за это время неисправность не устранена или подача электроэнергии не восстановлена, продукты необходимо использовать или поместить в другой морозильник или холодное место.

Меры безопасности

Технические данные, шильд прибора

Заводская табличка с основными данными прибора находится внутри прибора и содержит информацию о напряжении, брутто и нетто объеме, типе и количестве хладагента, климатическом классе прибора.

В случае если имеющаяся этикетка не соответствует вашему языку, замените ее на другую, которая прилагается в комплекте.

 **ПРЕДОСТЕРЕЖЕНИЕ!**

ПРЕДУПРЕЖДЕНИЕ! Не допускайте повреждения контура охлаждения.

Выбор места расположения

- Устанавливать прибор следует в сухом, хорошо проветриваемом помещении. Допустимый диапазон рабочих температур зависит от климатического исполнения прибора, который указан на паспортной табличке.
- Устанавливать прибор возле источников тепла — газовых плит, радиаторов отопления, котлов и т. д. — и под прямыми солнечными лучами запрещено.

Описание	Климатический класс	Диапазон температуры окружающей среды, °С	Относительная влажность
Расширенный температурный диапазон	SN	от +10 до +32	≤75%
Нормальный температурный диапазон	N	от +16 до +32	
Субтропический	ST	от +16 до +38	
Тропический	T	от +16 до +43	

ИНФОРМАЦИЯ!

Этот прибор не предназначен для встраивания, не используйте прибор как встраиваемый.

ПРЕДОСТЕРЕЖЕНИЕ!

Помещать прибор в помещения, температура в которых может падать ниже 5 °С, запрещено: прибор может работать некорректно или выйти из строя.

ПРЕДОСТЕРЕЖЕНИЕ!

Прибор не предназначен для использования вне помещения. Использовать прибор под дождем запрещено.

- Минимальное допустимое расстояние от прибора до газовой или электрической плиты составляет 5 см, а до радиатора отопления или другого нагревательного прибора — 30 см. Если нет возможности соблюсти указанные расстояния, необходимо использовать изоляционные панели.
- Расстояние от стенок прибора до стен комнаты и шкафов должно составлять не менее 5 см. Расстояние между задней стенкой кухонного шкафа, подвешенного над прибором, должно составлять не менее 5 см. Это необходимо для того, чтобы конденсатор прибора получал достаточно воздуха для охлаждения.
- К розетке, к которой подключен прибор, должен обеспечиваться беспрепятственный доступ!

Установка и подключение

ПРЕДОСТЕРЕЖЕНИЕ!

В комнате, в которой установлен прибор, должен находиться достаточный объем воздуха. Объем воздуха в комнате должен составлять не менее 1 м^3 на каждые 8 г хладагента. Количество хладагента указано на паспортной табличке на внутренней поверхности прибора.

- Кухонная мебель, в которую встраивается прибор, должна иметь отверстие площадью не менее 200 см^2 в основании. Это необходимо для нормальной циркуляции воздуха.
- Выходное вентиляционное отверстие прибора находится в его верхней части. Это отверстие не должно быть закрыто посторонними предметами. Перекрытие отверстия может стать причиной повреждения прибора.

Во избежание травм и повреждения прибора установку прибора должны производить не менее двух человек.



- Прибор можно устанавливать ровно или с небольшим наклоном назад. Разместите прибор на ровной твердой поверхности и обеспечьте устойчивое положение. Спереди имеется две регулируемые ножки для выравнивания прибора. С задней стороны расположены ролики, которые облегчают перемещение и установку прибора (в некоторых моделях).
- После выравнивания прибора с помощью регулируемых ножек отрегулируйте дополнительную ножку, чтобы обеспечить максимально устойчивое положение прибора.
- Устанавливайте прибор как отдельное устройство. Для достижения заявленного/минимального энергопотребления необходимо обеспечить расстояние 50 миллиметров между стеной и задней стенкой прибора, а также над прибором. Также обеспечьте достаточную циркуляцию воздуха вокруг и над прибором.
- Прибор можно устанавливать рядом с элементами мебели, между ними или у стены. При такой установке прибор исправно работает, но может увеличиться энергопотребление. Соблюдайте минимальные расстояния над и за прибором, как показано на рисунке.
- Соблюдайте расстояние, необходимое для открывания дверцы, чтобы можно было свободно извлекать ящики и полки (см. схему установки).

Установка и подключение

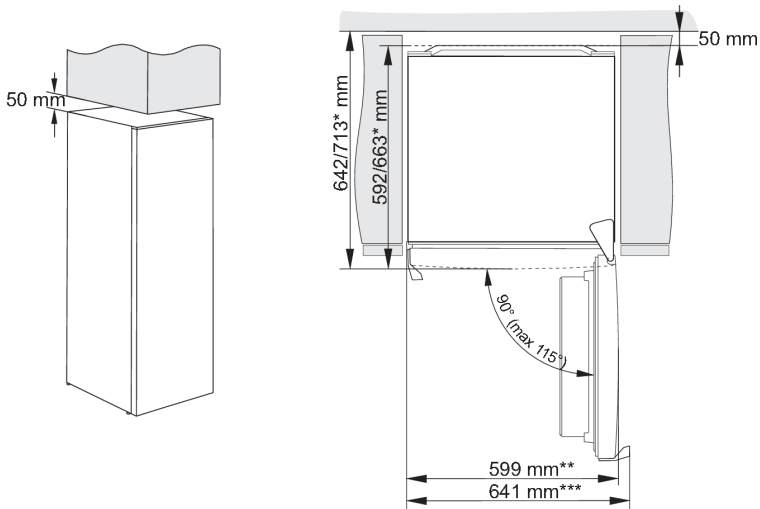

* в зависимости от модели

** модель с интегрированной ручкой

*** модель с внешней ручкой

Подключение прибора к сети питания

- Подключите прибор к сети питания с помощью вилки. Розетка должна иметь провод заземления. Номинальные значения напряжения и частоты прибора указаны на паспортной табличке с основными характеристиками.
- Подключение прибора к сети и заземление следует выполнять в соответствии с требованиями действующих стандартов и нормативных актов. Допустимый диапазон отклонений напряжения питания составляет плюс/минус 6%.

⚠ ПРЕДОСТЕРЕЖЕНИЕ!

При длительном отсутствии необходимости в использовании прибора рекомендуется выключить его соответствующей кнопкой и отключить от сети питания. После этого прибор следует опорожнить, разморозить и почистить, а дверцу оставить приоткрытой.

⚠ ПРЕДОСТЕРЕЖЕНИЕ!

В случае возникновения неисправности прибора или отключения питания не рекомендуется открывать морозильную камеру в течение времени, указанного на паспортной табличке внутри прибора (параметр ВРЕМЯ ПОВЫШЕНИЯ ТЕМПЕРАТУРЫ). После этого хранящиеся в камере продукты необходимо использовать или переместить для дальнейшего хранения, например в другую морозильную камеру.

Комплект для установки side-by-side

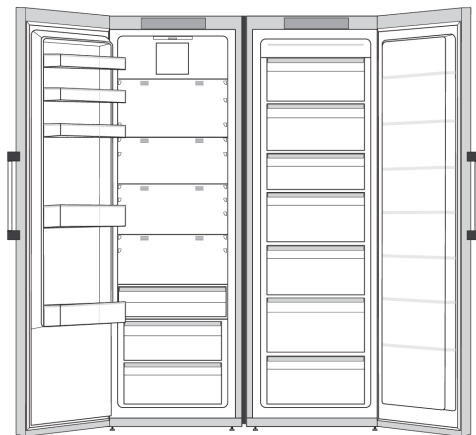

Вы можете установить два прибора рядом друг с другом (side-by-side).

Чтобы обеспечить правильную установку и долгую, исправную работу двух приборов, установленных side-by-side, следует использовать специальный комплект. Специальный комплект для установки side-by-side позволяет точно выровнять приборы, обеспечивает их устойчивое положение и исключает возможность чрезмерного образования конденсата между ними.

В целях безопасности установку комплекта side-by-side может производить только авторизованный сервисный мастер!

ИНФОРМАЦИЯ!

Для дополнительной информации обратитесь к местному продавцу Asko или на веб-сайт Asko в вашей стране.

Порядок действий перед первым использованием прибора

Подключать прибор к сети питания разрешено только после внимательного прочтения инструкции по правилам безопасного использования прибора. Данная инструкция распространяется на различные виды и модели приборов, поэтому в ней могут быть описаны элементы, которые в вашем приборе отсутствуют. Рекомендуется сохранить данную инструкцию для дальнейшего использования. В случае продажи прибора инструкцию следует отдать вместе с ним.

Проверьте прибор на предмет повреждений и несоответствий. При наличии повреждений свяжитесь с магазином, в котором был приобретен прибор.

Перед подключением прибора к сети питания необходимо, чтобы он простоял в вертикальном положении не менее 4 часов. Эта мера минимизирует вероятность повреждения, связанные с условиями транспортировки охлаждающего блока.

Перед первым использованием следует почистить внутреннюю часть изделия и внутренние аксессуары с помощью теплой воды и нейтрального чистящего средства. Все вымытые поверхности рекомендуется протирать чистой влажной салфеткой, а затем тщательно просушивать.

При первом использовании не рекомендуется класть внутрь камеры продукты, пока она не охладилась до установленного значения.

Рекомендация по экономии энергии





- Установку прибора следует в соответствии с указаниями инструкции по эксплуатации.
- Дверцу камеры не следует открывать шире необходимого.
- Накрывать вентиляционные отверстия запрещено.
- Поврежденные уплотнения дверцы следует заменять в кратчайшие сроки.
- Хранить пищевые продукты следует в герметичной таре или упаковке.
- Перед помещением в камеру прибора рекомендуется охладить продукты до комнатной температуры.
- Разморозка продуктов в холодильном отделении.
- Размораживать морозильную камеру следует после образования на внутренних стенках слоя изморози толщиной 2–3 миллиметра.
- Расположите полки равномерно по высоте холодильника. Поместите продукты таким образом, чтобы воздух мог свободно циркулировать внутри прибора (см. рекомендации по расположению продуктов, приведенные в инструкции).
- Если прибор оснащен вентилятором, убедитесь в том, что вентиляционные отверстия открыты.
- Чем ниже установленная температура, тем выше потребляемая мощность.

Изменение направления открывания дверцы

Направление открывания дверцы можно изменить.

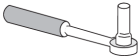
Примечание. Перед перенавешиванием двери отключите прибор от электропитания.

Необходимые инструменты:

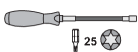
	Торцевой гаечный ключ 8 мм
	Крестовая отвертка
	Шлицевая отвертка
	Гаечный ключ 8 мм
	Ключ Torx T25

Примечание:

- Если необходимо наклонить прибор назад, чтобы обеспечить доступ к его основанию, попросите другого человека о помощи или положите прибор на мягкую поверхность, чтобы не причинить повреждений. Для перенавески двери следуйте указаниям ниже.

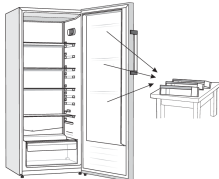
1.  Поставьте прибор вертикально. Откройте дверцу, снимите дверные полки, чтобы не повредить их во время перенавески. Закройте дверцу.

2.  Снимите крышку верхнего шарнира (1).

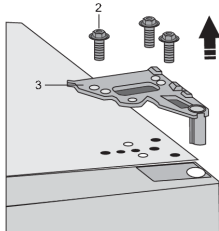
3.  Открутите винты (2) и снимите шарнир (3). Придерживайте дверь, чтобы она не упала.

Изменение направления открывания дверцы

4.



Приподнимите и аккуратно снимите дверцу с нижнего шарнира. Положите дверцу на ровную поверхность.

5.

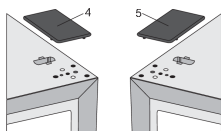

Возьмите из пакета (правую) крышку (4) и закройте отверстия, образовавшиеся после снятия шарнира. Снимите и уберите в пакет крышку (5) с левой стороны, где будет устанавливаться шарнир.

6.

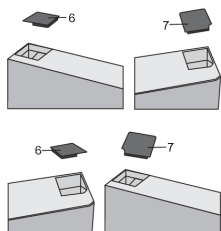

Снимите крышку (6) с левой стороны дверцы. Затем снимите крышку (7) с правой стороны дверцы. Установите крышку (7) с левой стороны дверцы и крышку (6) с правой стороны.

7.

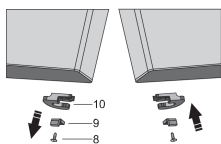

Открутите винт (8), снимите ограничитель двери (10) и упор двери (9). С помощью винта (8) прикрутите ограничитель двери, прилагаемый в пакете, и упор двери (9). Уберите ограничитель двери (10) на случай, если он понадобится в будущем.

8. Наклоните прибор назад и открутите регулирующую ножку (11).

9.

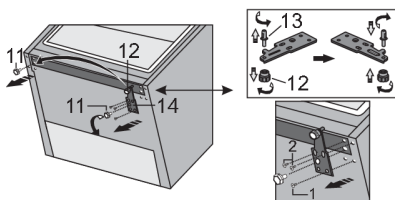

Открутите три винта, фиксирующие нижний шарнир (14), и снимите шарнир. Снимите ножку (12) со стержня нижнего шарнира (13). Открутите стержень (13) нижнего шарнира, переставьте на обратную сторону шарнира и прикрутите вместе с ножкой (12).

Изменение направления открывания дверцы

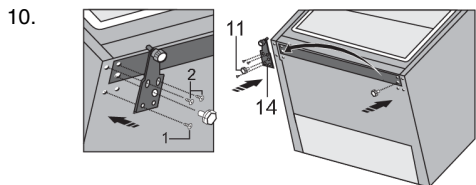

13. Установите шарнир (14) с противоположной стороны прибора и зафиксируйте винтами. Винты необходимо прикручивать в порядке, показанном на рисунке ниже. Сначала затяните винт 1, затем винты 2. После этого прикрутите регулируемую ножку (11).

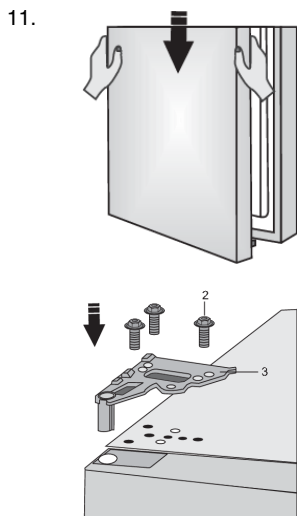

Установите дверцу на нижний шарнир, затем прикрутите верхний шарнир (3) винтами (2). Придерживайте при этом дверь рукой.

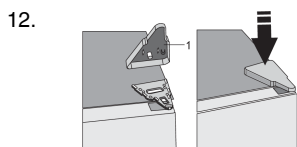

Установите крышку верхнего шарнира (1).

13. Откройте дверцу и установите на место полки. Закройте дверцу.

Перестановка ручни

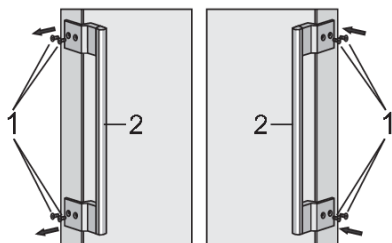

Открутите винты (1), как показано на рисунке. Переверните ручку (2) на 180° и установите с противоположной стороны. Затем прикрутите винты (1).

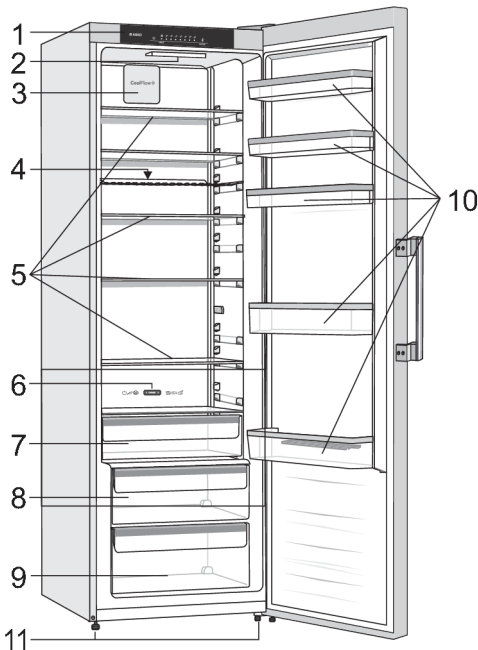

1. Панель управления
2. Светодиодное освещение
3. CoolFlow*
4. Полка для бутылок
5. Стеклопанные полки
6. Слайдер для преобразования контейнера MultiZone в контейнер для овощей и фруктов *
7. Контейнер MultiZone *
8. Контейнер для овощей и фруктов с контролем влажности *
9. Контейнер для овощей и фруктов
10. Полки на дверце
11. Ножка

CoolFlow

Система обеспечивает постоянную циркуляцию воздуха по всему холодильному отделению. Не рекомендуется закрывать вентиляционные отверстия посторонними предметами.

Описание прибора

Полка

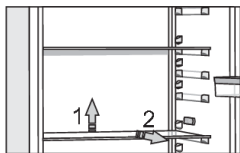

Полки внутри холодильного отделения можно переставлять на разную высоту, не извлекая из холодильника. Предварительно освободите полку от продуктов. Чтобы переставить или извлечь полку, слегка приподнимите ее сзади, потяните на себя и затем переставьте на другой уровень или извлеките. Храните скоропортящиеся продукты в задней части полки, где температура ниже.

Полка для бутылок

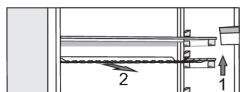

- Некоторые модели оборудованы металлической полкой для бутылок. Полка защищена от выпадения. Перед извлечением освободите полку. Чтобы извлечь полку, приподнимите ее сзади и потяните на себя. Устанавливайте полку так, чтобы бутылки не препятствовали закрыванию дверцы. Максимальная нагрузка полки для бутылок составляет 9 бутылок объемом 0,75 литров или общим весом до 13 килограмм (см. наклейку внутри на правой стенке холодильника).
- На полке также можно хранить напитки в алюминиевых банках (горизонтальное продольное и поперечное размещение).

Контейнер для овощей и фруктов с контролем влажности

- Контейнер в нижней части холодильного отделения предназначен для хранения овощей и фруктов. Контейнер обеспечивает оптимальный уровень влажности, предупреждающий высушивание продуктов.
- Влажность внутри контейнера регулируется автономно в зависимости от вида и количества хранящихся в нем продуктов.

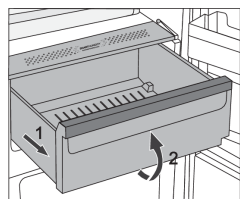

- Извлечение контейнера
 - Потяните контейнер на себя до ограничителя (1), приподнимите его спереди (2) и извлеките.

Контейнер MultiZone (в некоторых моделях)

Контейнер **MultiZone** позволяет сохранять широкий ассортимент свежих продуктов примерно в три раза дольше, чем в обычном холодильнике. Продукты дольше остаются свежими, сохраняют оригинальный вкус, питательные свойства и привлекательный вид. Температура в этом контейнере зависит от установленной температуры холодильного отделения, температуры окружающей среды, частоты открывания дверцы и количества продуктов в контейнере.

Для поддержания температуры в контейнере **MultiZone** около 0°C рекомендуется установить температуру в холодильном отделении ниже +4°C. Температура в контейнере **MultiZone** может опускаться ниже 0°C, поэтому рекомендуется продукты, чувствительные к низким температурам, переложить на полки выше.

Для правильной работы задвигайте контейнер вглубь до конца.

- Покупая продукты, проверяйте их свежесть, так как от этого зависит качество и продолжительность хранения.
- Продукты должны быть соответствующе упакованы или находиться в закрытых емкостях, чтобы не выделять запахи и влагу и не впитывать их от других продуктов.
- За 30-60 минут перед употреблением выньте продукт из контейнера. Оригинальный аромат и вкус продукта ярче проявятся при комнатной температуре.
- Чувствительные к низким температурам продукты, которые нельзя хранить в контейнере **MultiZone**: ананас, авокадо, бананы, оливки, картофель, баклажаны, огурцы, фасоль, болгарский перец, дыня, арбуз, тыква и другие.

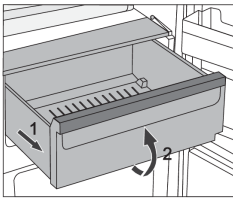

- Извлечение контейнера:
 - потяните контейнер на себя до ограничителя,
 - приподнимите его спереди и извлеките.

Преобразование контейнера MultiZone в контейнер для овощей и фруктов

- Если вам требуется дополнительное место для хранения овощей и фруктов, вы можете преобразовать контейнер MultiZone в контейнер для овощей и фруктов.



- Это можно сделать с помощью слайдера:
 - использовать как контейнер **MultiZone**: сдвиньте слайдер вправо,
 - использовать как **контейнер для овощей и фруктов**: сдвиньте слайдер влево.

ИНФОРМАЦИЯ!

При включенной функции **Convert** (светится индикатор над символом **D**) контейнер независимо от положения слайдера работает как **контейнер для овощей и фруктов**. Несмотря на то что слайдер установлен в положение **MultiZone**, контейнер не поддерживает температуру около 0°C, что может привести к порче продуктов. Поэтому рекомендуется продукты, чувствительные к низким температурам, переложить в более подходящую зону хранения.

Описание прибора

Дверные полки

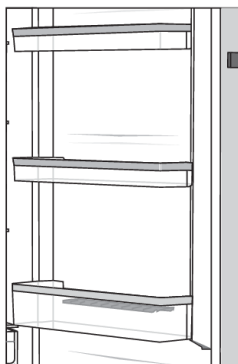

На внутренней стороне дверцы холодильного отделения находятся полки, предназначенные для хранения сыра, сливочного масла, яиц, йогурта, других продуктов в небольших упаковках, тубиков, консервов.

Полки можно переставлять по высоте. Для этого потяните полку вверх, снимите с пазов, переставьте на нужную высоту и убедитесь, что она хорошо закреплена на месте.

Нижняя дверная полка предназначена для хранения бутылок.

Максимальная нагрузка каждой дверной полки составляет 5 килограмм.

CoolFlow

- Современная система CoolFlow обеспечивает равномерное распределение воздуха и температуры по пространству холодильника. Воздух создает естественный микроклимат, поэтому продукты сохраняют свежесть дольше. Эта система позволяет хранить продукты на любой полке холодильника, так как по всему его пространству поддерживается одинаковая температура.

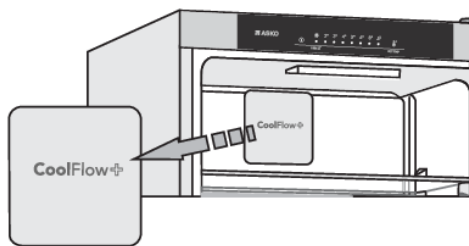

AdaptTech

Инновационная технология с сенсорами и датчиками позволяет регулировать работу прибора в зависимости от ритма жизни пользователя. Адаптивная интеллектуальная система постоянно следит и анализирует использование холодильника в течение нескольких недель и затем регулирует работу прибора в соответствии с полученными данными. К примеру, во время наблюдения система отмечает интенсивное использование холодильника в вечернее время. В связи с предстоящим более частым открыванием дверцы температура в приборе заранее понижается, чтобы продукты во время открывания дверцы меньше нагрелись. Прибор также распознает загрузку большого количества свежих продуктов в холодильное или морозильное отделение и автоматически увеличивает интенсивность охлаждения.

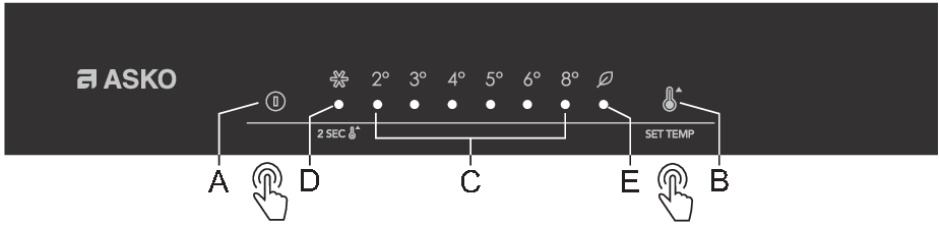

A. Кнопка вкл./выкл. прибора

B. Кнопка установки температуры и дополнительных функций

C. Дисплей установленной температуры

Под установленной температурой горит световой индикатор.

D. Индикатор функции «Интенсивное охлаждение»

Индикатор D светится, когда включена функция «Интенсивное охлаждение».

E. Индикатор режима «Есо»

Индикатор E светится, когда включен режим «Есо».

Чтобы установить температуру или включить режим «Есо», нажимайте кнопку B. Индикаторы загораются циклически по порядку справа налево. Когда вы прекратите нажимать на кнопку, через три секунды последнее выбранное значение сохранится в памяти прибора.

Чтобы включить или выключить функцию «Интенсивное охлаждение», нажмите кнопку D и удерживайте несколько секунд.

Включение и выключение прибора

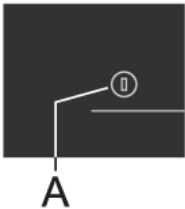

Включение прибора. Чтобы включить прибор, нажмите кнопку A.

Выключение прибора. Нажмите кнопку A и удерживайте 2 секунды. Прибор выключен, но находится под напряжением.

Регулировка температуры

💡 ИНФОРМАЦИЯ!

Прибор поставляется с установленной рекомендуемой температурой 4°C.

При включении прибора набор заданной температуры может занять несколько часов, поэтому не загружайте продукты в прибор.

Управление прибором

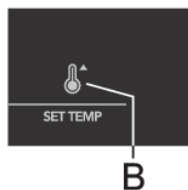

- Установите необходимую температуру кнопкой **B**.
- Нажимайте на кнопку **B**, пока на панели управления не загорится необходимое значение.
- Индикаторы загораются по порядку справа налево.

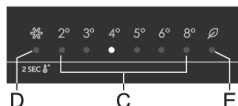

Цифры 2, 3, 4, 5, 6 и 8 показывают температуру в градусах Цельсия (°C) в приборе.

- Рекомендуемая температура +4°C, так как она наилучшим образом обеспечивает сохранение качества и свежести продуктов.
- Если температура в помещении, где установлен прибор, ниже +16°C, рекомендуется установить температуру в приборе ниже +4°C.

Интенсивное охлаждение

ИНФОРМАЦИЯ!

Включайте «Быстрое замораживание» при первом включении прибора, перед очисткой и за 24 часа до загрузки большого количества продуктов.

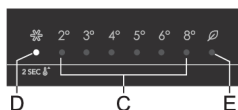

Включение. Чтобы включить функцию «Интенсивное охлаждение», нажмите и удерживайте кнопку **B**, пока не загорится индикатор **D**.

ИНФОРМАЦИЯ!

При включении функции «Интенсивное охлаждение» прибор некоторое время работает с максимальной мощностью и поэтому немного громче обычного.

Выключение. Нажмите и удерживайте кнопку **B**, пока не погаснет индикатор **D**. Если не выключить функцию вручную, она выключится автоматически (приблизительно через девять часов), и температура вернется к последнему установленному значению.

- Если во время работы «Интенсивного охлаждения» произошло отключение электроэнергии, то после возобновления подачи электроэнергии выполнение функции повторится.

Режим «Есо»

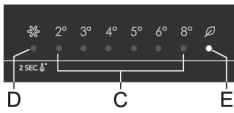

Включение. Чтобы включить режим **Есо**, нажимайте кнопку **В**, пока не загорится индикатор **Е**. В экономичном режиме прибор работает с оптимальными настройками.

Выключение. Чтобы выключить режим «Есо», кнопкой **В** установите необходимую температуру.

Сигнализация о превышении температуры

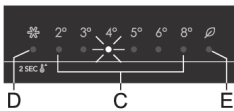

Если температура внутри прибора превышает допустимое значение, включается прерывистый звуковой сигнал и мигает индикатор (**С**) под установленной температурой.

При первом включении прибора (кнопкой **А**) предусмотрена 24-часовая отсрочка сигнализации для предотвращения ее активации без необходимости. Если за это время температура в приборе не понизится до соответствующего уровня, включится сигнализация.

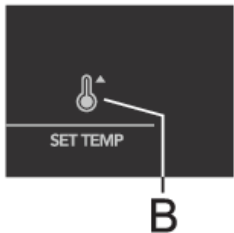

Выключение сигнализации:

- Чтобы выключить звуковой сигнал, нажмите кнопку **В**. Если не выключить звуковой сигнал, он будет раздаваться первые пятнадцать минут каждого часа.
- Первое нажатие на кнопку **В** отключает сигнализацию. Следующие нажатия на кнопку **В** меняют температуру или функции.
- Индикатор **С** под установленной температурой будет мигать до тех пор, пока температура в приборе не достигнет значения, при котором нет риска порчи продуктов.

Сигнализация об открытой дверце

Если дверца прибора открыта дольше 2 минут, включается повторяющийся звуковой сигнал. Если не выключить сигнал вручную, он будет раздаваться в течение 10 минут.

Выключение сигнализации. Чтобы выключить звуковой сигнал, закройте дверцу.

ИНФОРМАЦИЯ!

Если выключить сигнализацию кнопкой **В**, но не закрыть дверь, сигнализация снова включится через 4 минуты.

ИНФОРМАЦИЯ!

Если дверца открыта более 10 минут, звуковой сигнал выключится, и начнет мигать индикатор над значением «8°». Прибор переключится в безопасный режим работы, чтобы обеспечить достаточное охлаждение и предотвратить риск порчи продуктов из-за открытой дверцы.

Сроки и условия хранения продуктов

Рекомендуемое распределение

Зоны холодильного отделения

- Верхняя зона: консервированные продукты, хлеб, вино, свежая паста.
- Центральная зона: молочные продукты, готовые продукты, десерты, безалкогольные напитки, пиво, готовые блюда.
- Нижняя зона: мясо, мясные продукты, молочные продукты, деликатесы.

ИНФОРМАЦИЯ!

Скоропортящиеся продукты рекомендуется хранить в задней части полки или ящика, так как температура в задней части несколько ниже.

ПРЕДОСТЕРЕЖЕНИЕ!

Не рекомендуется хранить в холодильнике фрукты (бананы, ананасы, папайю, цитрусовые) и овощи (кабачки, помидоры, баклажаны, огурцы, сладкий перец и картофель), чувствительные к низким температурам.

Секции дверцы

- Верхняя/средняя секции дверцы: яйца, сливочное масло, сыр, соусы и т. д.
- Нижняя секция дверцы: напитки в банках и бутылках и т. д.

Избегайте случаев порчи продуктов питания

Чтобы избежать порчу продуктов питания, соблюдайте следующие инструкции:

- Открытие дверцы в течение длительного времени может привести к значительному повышению температуры в камерах прибора.
- Регулярно очищайте поверхности, которые могут контактировать с пищевыми продуктами, и доступные дренажные системы.
- Храните сырое мясо и рыбу в предназначенных для этого контейнерах в холодильнике, таким образом, чтобы они не соприкасались с другими продуктами и не капали на них.
- Если холодильный прибор оставлен пустым в течение длительного времени, выключите его, разморозьте, очистите, высушите и оставьте дверцу открытой, чтобы предотвратить образование плесени внутри прибора.

Сроки и условия хранения продуктов

Хранение в холодильнике свежих продуктов

Рекомендации по хранению свежих продуктов

- Чтобы сохранить качество продуктов при хранении, необходимо:
 - обеспечить качественную упаковку;
 - установить в приборе правильную температуру;
 - содержать прибор в чистоте.
- Всегда следует соблюдать сроки хранения, указанные на упаковке продуктов.
- Хранить пищевые продукты в холодильнике следует в герметичной таре или упаковке. Эта мера позволяет предотвратить распространение характерных запахов и намокания продуктов.
- Хранить в холодильнике горючие, нестабильные и взрывоопасные вещества запрещено.
- Распечатанные бутылки следует хранить в вертикальном положении и плотно закрытыми.
- Некоторые органические вещества, например эфирные масла, содержащиеся в цедре лимонов и апельсинов, и масляная кислота, при контакте с пластмассами въедаются в них и вызывает их преждевременное старение.
- Первым показателем загрязнения прибора или наличия в нем испортившихся продуктов служит неприятный запах (см. раздел «Техническое обслуживание»).
- Если вы планируете отсутствовать дома в течение длительного времени, рекомендуется извлечь из холодильника все скоропортящиеся продукты.

Размораживание

Автоматическая разморозка холодильного отделения

Холодильное отделение периодически размораживается в автоматическом режиме.

Чистка прибора

ПРЕДОСТЕРЕЖЕНИЕ!

Перед началом чистки выключите прибор и выньте вилку из розетки питания.

ПРЕДОСТЕРЕЖЕНИЕ!

Не рекомендуется использовать абразивные чистящие средства, так как они способны повредить поверхность.

ИНФОРМАЦИЯ!

За 24 часа перед запланированной чисткой морозильной камеры включите функцию быстрой заморозки.

- Рекомендуется регулярно мыть внутренние поверхности морозильной камеры теплой водой. При необходимости можно использовать нейтральные моющие средства или специальные средства для мытья холодильников. Рекомендуется протирать все поверхности мягкой салфеткой. Все вымытые поверхности рекомендуется протирать чистой влажной салфеткой, а затем тщательно просушивать.
- Запрещается мыть принадлежности морозильной камеры в посудомоечной машине. Посудомоечная машина может повредить их.
- Конденсатор с задней стороны прибора, около компрессора (только в некоторых моделях) всегда должен быть чистым, без пыли и других загрязнений. Периодически очищайте его мягкой неметаллической щеткой или пылесосом.

ПРЕДОСТЕРЕЖЕНИЕ!

При длительном отсутствии необходимости в использовании прибора рекомендуется выключить его соответствующей кнопкой и отключить от сети питания. После этого прибор следует опорожнить, разморозить и почистить, а дверцу оставить приоткрытой.

Таблица возможных проблем

Причиной неполадок в работе могут стать мелкие неисправности. Прежде чем обращаться в сервисный центр, проверьте, можете ли вы их устранить самостоятельно (см. указания ниже).

Неисправность	Возможная причина и устранение
Прибор не работает после подключения к электросети.	<ul style="list-style-type: none">• Проверьте, есть ли напряжение в сетевой розетке, и включен ли прибор.
Компрессор работает непрерывно в течение долгого времени.	<ul style="list-style-type: none">• Слишком высокая температура в помещении.• Слишком частое открывание дверцы или дверца долго открыта.• Дверца не плотно закрыта (возможно, застрял какой-то предмет, провисание дверцы, проверьте уплотнитель и т. п.).• Загружено слишком много свежих продуктов.
Чрезмерное образование льда на задней стенке холодильного отделения.	<ul style="list-style-type: none">• Слишком частое открывание дверцы или дверца долго открыта.• В холодильное отделение поставили горячую пищу.• Продукты или посуда касаются задней стенки холодильного отделения.• Уплотнитель дверцы плохо прилегает к корпусу.• Если уплотнитель загрязнен или поврежден, очистите его или замените.
Не работает светодиодное освещение.	<ul style="list-style-type: none">• Обратитесь в сервисный центр.• Не выполняйте ремонт самостоятельно, так как это может стать причиной короткого замыкания.
Мигает индикатор над значением заданной температуры.	<ul style="list-style-type: none">• Слишком частое открывание дверцы или дверца долго открыта.• Дверца не плотно закрыта (возможно, застрял какой-то предмет, провисание дверцы, проверьте уплотнитель и т. п.).• Длительное время была отключена электроэнергия.• Загружено слишком много свежих продуктов.
Мигает индикатор под индикатором D или E.	<ul style="list-style-type: none">• Кнопки не реагируют на нажатия. Обратитесь в сервисный центр.• Прибор будет работать в безопасном режиме, пока его не отремонтирует сервисный специалист. Прибор автоматически поддерживает наиболее подходящую температуру.
Мигает индикатор под значением «3°».	<ul style="list-style-type: none">• Ошибка или неисправность температурного датчика. Обратитесь в сервисный центр. Прибор будет работать в безопасном режиме, пока его не отремонтирует сервисный

Таблица возможных проблем

Продолжение таблицы

Неисправность	Возможная причина и устранение
	специалист. Прибор автоматически поддерживает наиболее подходящую температуру.
Мигает индикатор под значением «4°».	<ul style="list-style-type: none">• Неисправность вентилятора отделения. Обратитесь в сервисный центр. Прибор не может корректно работать. Переложите продукты в прохладное место и выключите прибор.
Быстро мигает индикатор под значением «4°».	<ul style="list-style-type: none">• Неисправность вентилятора конденсаторного отделения. Обратитесь в сервисный центр. Прибор не может корректно работать. Переложите продукты в прохладное место и выключите прибор.
Мигает индикатор под значением «7°».	<ul style="list-style-type: none">• Дверь долго открыта. Закройте дверь.• Если дверца закрыта или если после закрывания дверцы под значением «-16°» продолжает мигать индикатор, значит, неисправен датчик дверцы. Обратитесь в сервисный центр. Прибор будет работать в безопасном режиме, пока его не отремонтирует сервисный специалист. Прибор автоматически поддерживает наиболее подходящую температуру.

Если вам не удалось устранить неисправность в соответствии с приведенными рекомендациями, обратитесь в авторизованный сервисный центр. При обращении назовите тип, модель и серийный номер прибора, которые указаны в заводской табличке внутри прибора.

Утилизация упаковки и устройства

Данный прибор изготовлен из материалов, подлежащих переработке. По истечении срока службы данный прибор следует надлежащим образом утилизировать. Подробнее о порядке утилизации вы можете узнать в соответствующих местных инстанциях.

ИНФОРМАЦИЯ!

См. также раздел «Утилизация» в инструкции по безопасности.

Упаковка этого устройства пригодна для переработки. В упаковке могли использоваться следующие материалы:

- картон;
- полиэтиленовая пленка (ПЭ);
- полистирол без содержания фенола (твердая полистирольная пена).

Эти материалы подлежат утилизации в соответствии с требованиями действующего законодательства.



Прибор имеет маркировку в виде перечеркнутого мусорного контейнера, который означает запрет на утилизацию вместе с бытовыми электроприборами. Это означает, что по истечении срока службы прибор не подлежит утилизации совместно с несортируемыми бытовыми отходами. Данный прибор следует доставить в городской центр раздельной утилизации отходов или передать организации, которая оказывает соответствующие услуги.

Раздельный сбор и утилизация бытовых приборов позволяют предотвратить возможное отрицательное воздействие на людей и окружающую среду. Благодаря раздельному сбору и утилизации материалы, из которых изготовлен прибор, могут быть восстановлены, что означает значительную экономию энергии и сырья.



Заявление о соответствии

Настоящим мы заявляем, что наши изделия соответствуют действующим европейским директивам, нормам и требованиям, а также требованиям стандартов, указанных в тексте инструкции.

ASKO

Inspired by Scandinavia

Инструкции по применению также можно найти на нашем сайте: www.askorus.ru



Импортер: ООО «Аско Бытовая техника»
Россия, 119180, г. Москва Якиманская
набережная, д. 4, стр. 1
тел. (495) 105-95-70
e-mail: info@askorus.ru



886190-a6

