

gorenje

SL

SI

PODROBNA NAVODILA ZA UPORABO SUŠILNEGA STROJA

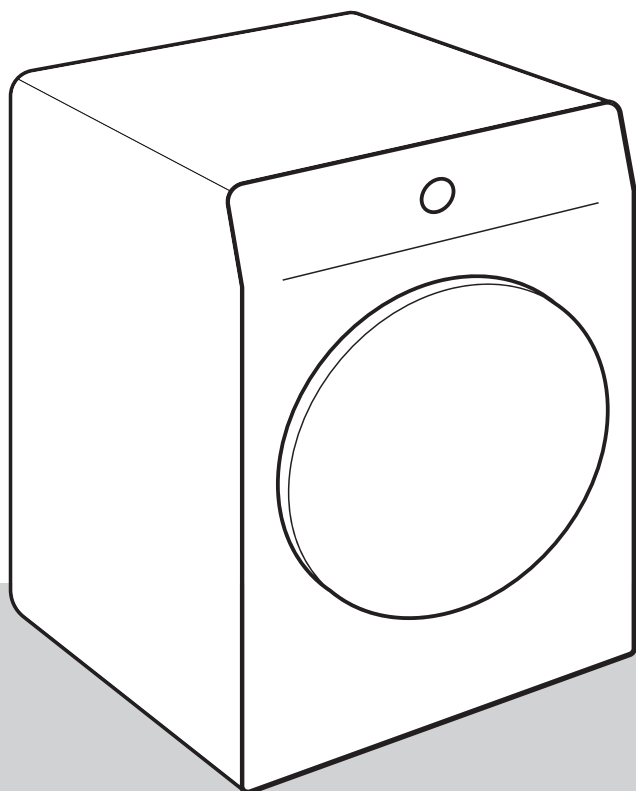

Življenje dandanes je zapleteno. Naj bo vsaj nega perila preprosta! Vaš nov sušilni stroj vam bo z inovativno tehnologijo in najnovejšimi dosežki na področju nege perila pomagal pri poenostavljanju vaših vsakodnevnih gospodinjstkih opravil.

Tehnologija zagotavlja najnežnejše ravnanje z vsakim oblačilom ter kar najmanj gub. Hkrati bo vaš nov sušilni stroj prijazen tudi do okolja, saj uporablja električno energijo na kar najbolj gospodaren način.

Ta sušilni stroj je namenjen izključno za uporabo v gospodinjstvu. Prosimo, da v njem ne sušite perila, ki ni primerno za sušenje v sušilnem stroju.

V navodilu boste opazili simbole, ki pomenijo sledeče:



INFORMACIJA!

Informacija, nasvet, namig ali priporočilo



OPOZORILO!

Opozorilo za nevarnost



ELEKTRIČNI UDAR!

Opozorilo za nevarnost električnega udara



VROČA POVRŠINA!

Opozorilo za nevarnost vroče površine



NEVARNOST POŽARA!

Opozorilo za požarno nevarnost



Pomembno je, da navodilo pozorno preberete.

Kazalo

| | |
|--|-----------|
| VARNOSTNA OPOZORILA | 5 |
| Nevarnost vroče površine | 11 |
| Varnost | 12 |
| OPIS SUŠILNEGA STROJA | 13 |
| Tehnični podatki | 14 |
| Upravljalna enota | 15 |
| POSTAVITEV IN PRIKLJUČITEV | 17 |
| Izbira prostora | 17 |
| Postavitev sušilnega stroja | 17 |
| Nastavitev nogic sušilnega stroja | 20 |
| Odvod kondenzirane vode | 21 |
| Priključitev na električno omrežje | 22 |
| Premikanje in ponoven transport | 23 |
| PRED PRVO UPORABO | 24 |
| KORAKI SUŠENJA (1 - 6) | 25 |
| 1. Korak: Upoštevajte etikete na perilu | 25 |
| 2. Korak: Priprava na sušenje perila | 26 |
| Vklop sušilnega stroja | 27 |
| Polnjenje sušilnega stroja | 28 |
| 3. Korak: Izbira sušilnega programa | 29 |
| Tabela programov | 30 |
| 4. Korak: Izbira dodatnih funkcij | 32 |
| 5. Korak: Zagon sušilnega programa | 38 |
| 6. Korak: Konec sušilnega programa | 38 |
| PREKINITVE IN SPREMINJANJE PROGRAMA | 39 |
| Prekinitve | 39 |
| Spreminjanje programa/funkcij | 39 |
| Dodajanje perila po pričetku programa | 39 |
| Shranjevanje osebnih nastavitvev | 40 |
| AdaptTech | 40 |
| Meni osebnih nastavitvev | 40 |
| ČIŠČENJE IN VZDRŽEVANJE | 41 |
| Čiščenje mrežnega filtra v vratih | 42 |
| Čiščenje filtra toplotne črpalke | 43 |
| Čiščenje toplotnega izmenjevalca | 44 |
| Praznjenje posode za kondenzirano vodo | 45 |
| Čiščenje sušilnega stroja | 46 |
| REŠEVANJE TEŽAV | 47 |
| Kaj storiti ...? | 47 |
| Tabela motenj in napak | 47 |
| Zvoki | 50 |
| Servisiranje | 51 |
| NASVETI ZA SUŠENJE IN VARČNO UPORABO SUŠILNEGA STROJA | 52 |

| | |
|---|-----------|
| TABELA PORABNIH VREDNOSTI | 53 |
| 8 kg | 53 |
| Stanje nizke pripravljenosti | 54 |
| ENERGIJSKA ETIKETA IN PODATKOVNA KARTICA IZDELKA | 55 |
| ODSTRANITEV | 57 |

VARNOSTNA OPOZORILA



Pred uporabo sušilnega stroja obvezno preberite navodila za uporabo.

Prosimo, da ne uporabljate sušilnega stroja, če pred tem niste prebrali in razumeli navodil za uporabo.

Naprava ni namenjena za uporabo s strani oseb (vključno z otroki) z zmanjšanimi fizičnimi, senzoričnimi ali duševnimi sposobnostmi ali s strani oseb s pomanjkanjem izkušenj in znanja, razen pod nadzorom usposobljene osebe, odgovorne za njihovo varnost.

Navodila za uporabo so prilagojena različnim tipom/modelom sušilnega stroja, zato so lahko opisane tudi nastavitve in oprema, ki jih vaš sušilni stroj nima.

Maksimalna količina sušenja suhega perila v kg je navedena na napisni tablici.

Neupoštevanje navodil za uporabo oziroma napačna uporaba sušilnega stroja, lahko vodi do poškodb perila, sušilnega stroja ali uporabnika. Navodila za uporabo imejte shranjena v bližini sušilnega stroja.

Navodilo za uporabo si lahko ogledate na naši spletni strani www.gorenje.com.

Sušilni stroj je namenjen izključno za uporabo v gospodinjstvu. V primeru uporabe sušilnega stroja za poklicne, pridobitne, profesionalne namene oziroma za namene, ki presegajo običajno rabo v gospodinjstvu, ali če sušilni stroj uporablja oseba, ki ni potrošnik, je garancijski rok enak najkrajši garancijski dobi, določeni z veljavno zakonodajo.

Upoštevajte navodila za pravilno namestitev sušilnega stroja Gorenje in priključitev na električno omrežje (glejte poglavje »POSTAVITEV IN PRIKLJUČITEV«).

Vse posege, vzdrževanja in popravila sušilnega stroja, morajo izvesti zato usposobljeni strokovnjaki. Zaradi nestrokovnega popravila lahko pride do nesreče ali napake v delovanju.

ELEKTRIČNI UDAR!

Poškodovano priključno vrstico lahko zamenja samo proizvajalec, serviser ali pooblaščen oseba, da se s tem izognete nevarnosti.

Ob prvi namestitvi mora sušilni stroj stati na mestu 2 uri, preden ga priključite na električno omrežje.

OPOZORILO!

Sušilnega stroja ni dovoljeno priključiti na električno omrežje preko zunanje stikalne naprave npr. programske ure ali priklopiti na omrežje, ki ga dobavitelj električne energije redno vklaplja in izklaplja.

Sušilnega stroja ni dovoljeno priključiti na električno omrežje s pomočjo podaljška.

Ne priključujte sušilnega stroja v vtičnico, namenjeno brivskemu aparatu ali sušilniku za lase.

V primeru okvare uporabite le odobrene nadomestne dele pooblaščenih proizvajalcev.

V primeru nepravilne priključitve sušilnega stroja, nepravilne uporabe sušilnega stroja ali servisiranja sušilnega stroja s strani nepooblaščenih oseb, krije škodne stroške uporabnik sam in niso predmet garancije.

Vedno uporabite cevi, ki so priložene sušilnemu stroju.

Prostor, v katerega boste postavili sušilni stroj, naj bo primerno zračen, s temperaturo med 15°C in 25°C.

Nameščanje sušilnega stroja na pralni stroj naj opravita najmanj 2 osebi.

Sušilni stroj postavite ravno in stabilno na trdno (betonsko) podlago.

Sušilnega stroja ne smete postaviti za vrata, ki jih je mogoče zakleniti, za drsna vrata ali za vrata, ki imajo tečaj vrat na nasprotni strani kot vrata sušilnega stroja. V prostoru ga namestite tako, da omogočite prosto odpiranje vrat sušilnega stroja.

Pot do odzračevalne odprtine mora biti vedno prosta.

Ne postavljajte sušilnega stroja na preprogo z daljšimi vlakni, saj to ovira kroženje zraka.

Zrak v okolici sušilnega stroja ne sme vsebovati prašnih delcev.

Prostor, v katerem je nameščen sušilni stroj, mora biti dobro zračen, da se prepreči povratni tok plinov, ki jih oddajajo plinski aparati z odprtim ognjem (kamin).

Vlakna se ne smejo kopičiti okoli sušilnega stroja.

V ohišju aparata ali v vgrajeni konstrukciji ne ovirajte prezračevalnih odprtín.

Stroj se ne sme dotikati stene ali sosednjih elementov.

Po namestitvi sušilnega stroja ne zaženite, dokler ne miruje 24 ur. Če je treba sušilni stroj pri prevozu in servisiranju položiti na tla, ga položite na levo stran, gledano od spredaj.

V sušilnem stroju je ne sušite stvari, ki niso bila oprana.

Perilo, na katerem so madeži olja, acetona, alkohola, naftnih derivatov, sredstev za odstranjevanje madežev, terpentina, voska in sredstev za odstranjevanja voska, mora biti (pred sušenjem v sušilnem stroju) najprej oprano v pralnem stroju z vročo vodo in pralnim sredstvom.

Kosi perila, ki vsebujejo lateks, gumijaste dele, kape za prhanje in kopalne kape ter perilo ali prevleke s penasto gumo je prepovedano sušiti v sušilnem stroju.

Mehčalce perila ali podobne proizvode uporabljajte v skladu z navodili proizvajalca.

NEVARNOST POŽARA!

Iz žepov je potrebno odstraniti vse predmete kot so vžigalniki in vžigalice.

Delovanje sušilnega stroja se prekine v primeru zamašitve cevi za kondenzirano vodo (glejte poglavje »PREKINITVE IN SPREMINJANJE PROGRAMA/Polna posoda za kondenzirano vodo«).

Če želite sušilni stroj premakniti ali ga v času zime shraniti v neogrevanih prostorih, prej obvezno izpraznite posodo za kondenzirano vodo.

Filtre sušilnega stroja očistite po vsakem sušenju. Če ste filtre odstranili, jih pred ponovnim sušenjem obvezno vstavite.

Ne uporabljajte topil ali sredstev za čiščenje, ki lahko poškodujejo sušilni stroj (upoštevajte priporočila in opozorila proizvajalcev čistilnih sredstev).

Nikoli ne dodajajte kemičnih sredstev ali parfumiranih dišav v posodo za kondenzirano vodo (glejte poglavje »OPIS SUŠILNEGA STROJA in PRAZNJENJE POSODE ZA KONDENZIRANO VODO«).

Po končanem sušenju izvalcite vtikač sušilnega stroja iz zidne vtičnice.

Sušilni stroj za segrevanje zraka uporablja sistem toplotne črpalke.

Sistem je sestavljen iz kompresorja in toplotnega izmenjevalca. Po zagonu sušilnega stroja je lahko delovanje kompresorja (tekočinski šum) oziroma pretakanje hladilne tekočine med njegovim delovanjem glasnejše. To ni znak okvare in nima vpliva na življenjsko dobo sušilnega stroja. Sčasoma se z delovanjem sušilnega stroja glasnost teh шумov zmanjša.

Garancija ne zajema potrošnega materiala, manjših odstopanj v barvi, povečanja glasnosti, ki je posledica staranja in ne vpliva na funkcionalnost sušilnega stroja in estetskih napak na sestavnih delih, ki ne vplivajo na funkcionalnost in varnost sušilnega stroja.

 **OPOZORILO!**
Varnost otrok

Ne dovolite otrokom, da bi se igrali z napravo.

Otrokom, starim manj kot tri leta, ne dovolite v bližino sušilnega stroja, razen če so ves čas pod nadzorom.

Otrokom ali hišnim ljubljencem onemogočite vstop v boben sušilnega stroja.

Preden zaprete vrata sušilnega stroja in zaženete program, se prepričajte, da v bobnu ni ničesar razen perila (npr. če bi otrok zlezal v boben sušilnega stroja in od znotraj zaprl vrata).

Vklopite Otroško zaščito. Glejte poglavje »4. KORAK: IZBIRA DODATNIH FUNKCIJ/Otroška zaščita«.

Sušilni stroj je izdelan v skladu z vsemi predpisanimi varnostnimi standardi.

Ta sušilni stroj smejo uporabljati otroci starejši od 8 let, kot tudi osebe z zmanjšanimi fizičnimi, senzoričnimi ter umskimi zmogljivostmi ali pomanjkljivimi izkušnjami in znanjem, vendar samo, če sušilni stroj uporabljajo pod ustreznim nadzorom, če so prejeli ustrezna navodila o varni uporabi sušilnega stroja in če so poučeni o nevarnostih neustrezne uporabe.

Poskrbite, da se otroci ne bodo igrali s sušilnim strojem.

Otroci naj ne čistijo sušilega stroja ali izvajajo vzdrževalna opravila na le-tem brez ustreznega nadzora.

Nevarnost vroče površine

VROČA POVRŠINA!

Pri višjih temperaturah sušenja se steklo vrat segreje. Pazite, da se ne opečete. Otroci naj se zato ne igrajo v bližini stekla vrat.

Med delovanjem sušilnega stroja je lahko njegova zadnja stran zelo vroča. Počakajte, da se sušilni stroj popolnoma ohladi, preden se dotaknete zadnje strani.

Če med programom sušenja odprete vrata, so lahko oblačila zelo vroča, zato obstaja tveganje, da se opečete.

Nikoli ne prekinite sušenja pred zaključkom sušenja; če pa to storite iz kakršnegakoli vzroka, pazite pri jemanju perila iz bobna, ker je le-to vroče. Perilo vzemite iz bobna hitro in ga razgrnite tako, da se čim hitreje ohladi.

Varnost

NEVARNOST POŽARA!

V sušilnem stroju lahko sušite samo perilo, oprano z vodo. Ne smete sušiti perila, opranega ali očiščenega z vnetljivimi čistilnimi sredstvi (na primer bencin, trikloretilen ipd.), saj lahko pride do eksplozije.

Oblačila, ki so bila očiščena z industrijskimi čistili oziroma kemikalijami, jih **ne smete sušiti** v sušilnem stroju.

Sušilni stroj je zaščiten z izklopom zaradi pregrevanja. Ta izklopi sušilni stroj, če postane temperatura previsoka.

Če se zamaši mrežni filter, se lahko sproži avtomatski izklop sušilnega stroja ob pregrevanju. Očistite filter, počakajte, da se sušilni stroj ohladi in ga poskusite zagnati. Če se še vedno ne zažene, pokličite servisno službo.

Ne poškodujte krogotoka hladilnega sredstva.

Hladilno sredstvo R290 v tem aparatu je okolju prijazno, a vnetljivo in se lahko vžge, če pride v stik z odprtim ognjem ali viri vžiga. Odprti ogenj in vire vžiga hranite stran od aparata.

OPIS SUŠILNEGA STROJA

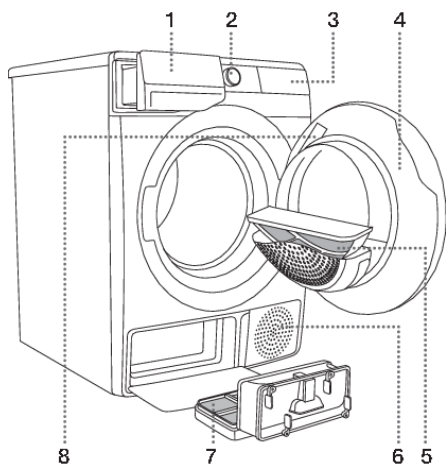

SPREDAJ

1. Posoda za kondenzirano vodo
2. Gumb za vklop/izklop in za izbiro programa
3. Upravljalna enota s tipkami na dotik
4. Vrata
5. Mrežni filter
6. Odprtina za zrak
7. Filter toplotne črpalke
8. Napisna tablica

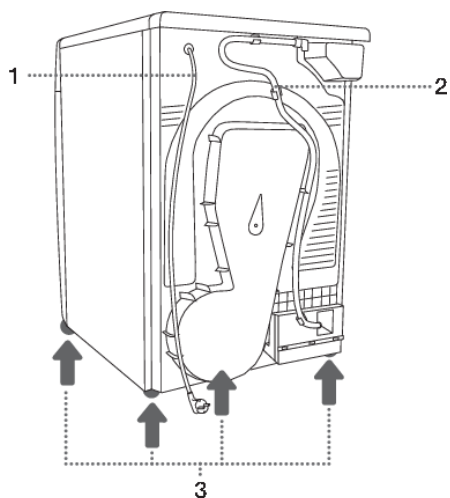

ZADAJ

1. Priključna vrvica
2. Cev za odvod kondenzirane vode
3. Nastavljive nogice

Tehnični podatki

(odvisno od modela)

Napisna tablica z osnovnimi podatki o sušilnem stroju je nameščena na notranji strani vrat sušilnega stroja (glejte poglavje »OPIS SUŠILNEGA STROJA«).

| | |
|---------------------------------------|------------------------------|
| Širina | 600 mm |
| Višina | 850 mm |
| Globina sušilnega stroja (a) | 625 mm |
| Globina pri zaprtih vratih | 653 mm |
| Globina pri odprtih vratih (b) | 1134 mm |
| Teža | XX/YY kg (odvisno od modela) |
| Nazivna napetost | Glejte napisno tablico |
| Varovalka | Glejte napisno tablico |
| Priključna moč | Glejte napisno tablico |
| Količina hladilnega sredstva | Glejte napisno tablico |
| Vrsta hladilnega sredstva | R290 |
| Maksimalna polnitev | Glejte napisno tablico |

Napisna tablica

gorenje

TYPE:SP22/XXXXX MODEL:XXXXXXXXXXXXX
 ART.No.:XXXXXX/XX Ser.No.:XXXXXXXX IPX4
 XXX-XXX V ~ XX Hz ≡ XX A ○ XX kg
 Pmax.XXXX W RXXX /XXXX kg

GORENJE
 gospodinjstvi aparatli d.o.o.
 Partizanska cesta 12
 SI-8320 Velenje, SLOVENIA
 info@gorenje.com





MADE IN SLOVENIA

CE

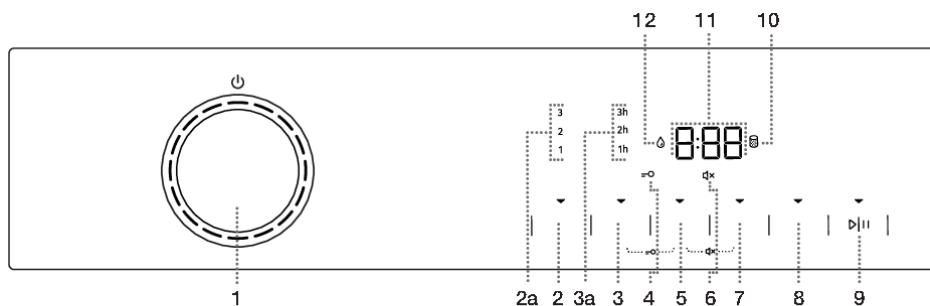
AUID:XXXXXXXXXXXXXXXXXXXXXXXXXXXXXXXXXXXX

Upravljalna enota



- 1 GUMB ZA VKLOP/IZKLOP**  sušilnega stroja in za IZBIRO PROGRAMA.
Za **VKLOP** sušilnega stroja zavrtite gumb za izbiro programa v levo ali desno.
Za **IZKLOP** sušilnega stroja zavrtite gumb za izbiro programa na pozicijo OFF .
Za **IZBOR** sušilnega programa zavrtite gumb v levo ali desno.
Lučka sveti ob izbranem programu.
- 2 EXTRA DRY (STOPNJA SUHOSTI)**
Osvetlitev simbola ob izbrani funkciji.
Dodatne funkcije 2a (1,2,3) omogočajo izbiro višje stopnje suhosti ter podaljšajo čas sušenja.
- 3 ANTI CREASE (PROTI MEČKANJU)**
Osvetli se izbran čas delovanja funkcije.
- 3+5 VKLOP/IZKLOP otroške zaščite**
Pritisnite poziciji 3+5 in držite 3 sekunde.
- 4 Osvetlitev simbola OTROŠKE ZAŠČITE**
=O
- 5 TIME DRY (ČASOVNO SUŠENJE)**
Možnost nastavitve časa sušenja.
- 6 Osvetlitev simbola IZKLOP ZVOKA** 
- 7 DELAY END (ZAKASNITEV KONCA SUŠENJA)**
Možnost nastavitve časa konca sušenja.
- 5+7 VKLOP/IZKLOP zvoka**
Pritisnite poziciji 5+7 in držite 3 sekunde.
- 8 NATURE DRY**  (NIŽJA TEMPERATURA)
Možnost sušenja pri nižji temperaturi.

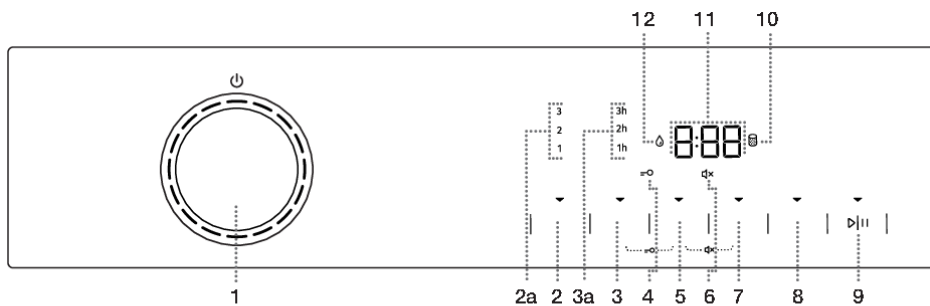

9 TIPKA START/PAVZA ▷||

Tipka ima 3 funkcije:

- **START** – zagon sušilnega programa (s kratkim pritiskom tipke zažene program);
- **PAUSE (PAVZA)** – začasna prekinitev sušilnega programa (s ponovnim kratkim pritiskom tipke začasno prekinete delovanje aparata);
- **SHRANJEVANJE OSEBNIH NASTAVITEV** (držite tipko 5 sekund).

Ob vklopu sveti indikator na tipki.

10 Osvetlitev simbola OČISTITI FILTER

11 PRIKAZOVALNIK (DISPLAY) prikazuje:

- Nastavljive funkcije;
- Čas do konca programa;
- Informacije za uporabnika.

12 Osvetlitev simbola IZPRAZNITI POSODO ZA KONDENZIRANO VODO

POSTAVITEV IN PRIKLJUČITEV



INFORMACIJA!

Odstranite vso embalažo. Pri odstranitvi embalaže, pazite, da se ne poškodujete in da ne poškodujete sušilnega stroja z ostrim predmetom.

Izbira prostora

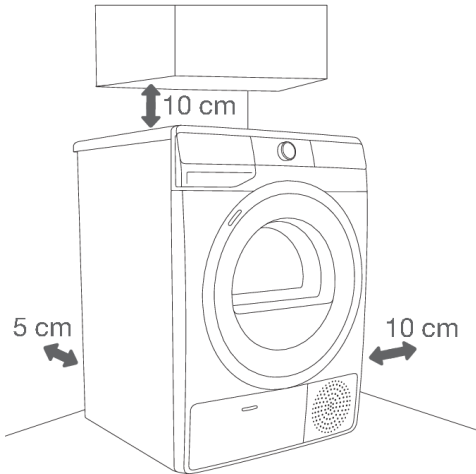

INFORMACIJA!

Sušilni stroj se ne sme dotikati stene ali sosednjih elementov. Za optimalno delovanje sušilnega stroja priporočamo upoštevanje odmikov od sten, kot je prikazano na sliki. V primeru neupoštevanja minimalnih odmikov lahko pride do pregrevanja.



INFORMACIJA!

Ventilacijske reže na zadnji strani in odprtina za zrak na sprednji strani sušilnega stroja morajo biti vedno proste.

Prostor, v katerega boste postavili sušilni stroj, naj bo primerno zračen, s temperaturo med 15°C in 25°C. Obratovanje sušilnega stroja pri nižji temperaturi okolice lahko povzroči nastanek kondenza v notranjosti sušilnega stroja. Stroja ne postavljajte v prostor, kjer je nevarnost zmrzovanja. Zamrznjena voda v posodi za kondenzirano vodo in črpalki lahko poškoduje sušilni stroj.

Sušilni stroj oddaja toploto in ga zato ne postavljajte v premajhen prostor, saj bo sušenje zaradi omejene količine zraka trajalo dlje.

Razsvetljava v prostoru naj bo primerna za ustrezno odčitavanje podatkov s prikazovalnika na upravljalni plošči.

Postavitev sušilnega stroja

Če imate sušilni stroj Gorenje ustreznih (istih) dimenzij, ga lahko postavite na pralni stroj Gorenje; v tem primeru je treba uporabiti vakuumske nogice in nosilec za pritrditev na steno. Druga možnost je, da sušilni stroj postavite poleg pralnega stroja (sliki 1 in 3).

V primeru, da imate pralni stroj Gorenje manjših dimenzij (min. globina 545 mm), kot je sam sušilni stroj Gorenje morate dokupiti nosilec sušilnega stroja (slika 2). Obvezno uporabite vakuumske nogice, ki preprečujejo zdrs sušilnega stroja.

Dodatno opremo: nosilec sušilnega stroja (a), vakuumske nogice (b) (v primeru, da niso priložene) in nosilec za pritrnitev na steno (c), lahko dokupite na servisu.

Površina na katero se lahko postavi, mora biti čista in ravna.

Pralni stroj Gorenje na katerega želite namestiti sušilni stroj Gorenje, mora zdržati težo sušilnega stroja Gorenje (glejte poglavje »OPIS SUŠILNEGA STROJA/Tehnični podatki«).

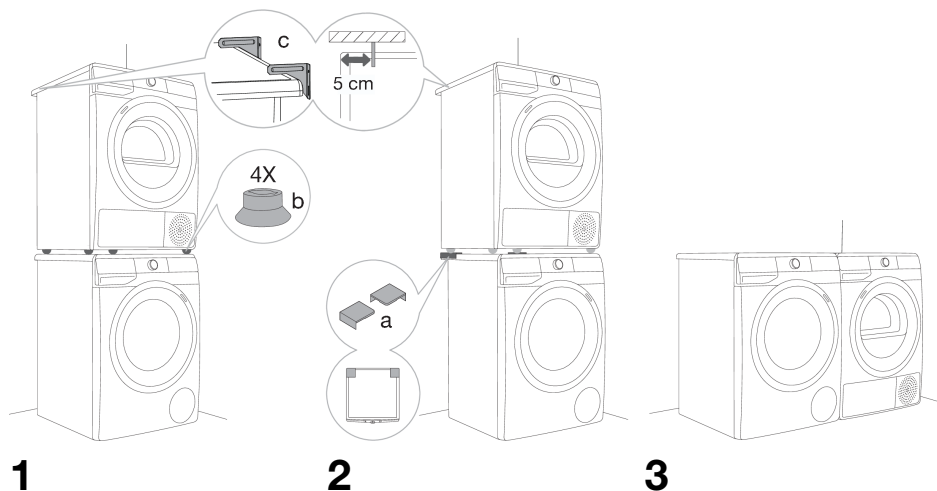

💡 INFORMACIJA!

Nameščanje sušilnega stroja na pralni stroj naj opravi najmanj 2 osebi.

Odpiranje vrat sušilnega stroja (pogled od zgoraj)

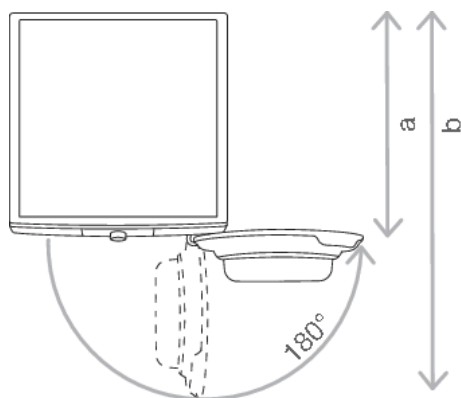

Glejte poglavje »OPIS SUŠILNEGA STROJA/Tehnični podatki«.

a = 625 mm

b = 1134 mm

⚠ OPOZORILO!

Sušilnega stroja ne smete postaviti za vrata, ki jih je mogoče zakleniti, za drsna vrata ali za vrata, ki imajo tečaj vrat na nasprotni strani kot vrata sušilnega stroja. V prostoru ga namestite tako, da omogočite prosto odpiranje vrat sušilnega stroja.

⚠ OPOZORILO!

Ne postavljajte sušilnega stroja na preprogo z daljšimi vlakni, saj to ovira kroženje zraka.

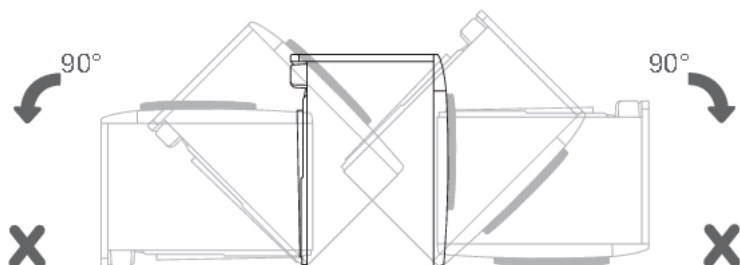
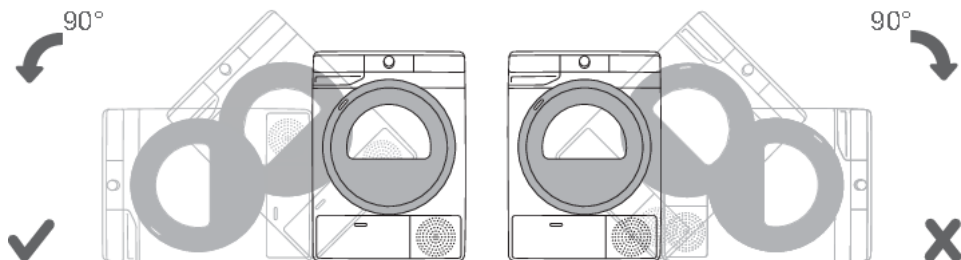

💡 INFORMACIJA!

Po namestitvi stroja ne zaženite, dokler ne miruje 24 ur. Če je treba sušilni stroj pri prevozu in servisiranju položiti na tla, ga položite na levo stran, gledano od spredaj.

Nastavitev nogic sušilnega stroja

Sušilni stroj ročno izravnajte vzdolžno in prečno z vrtenjem nastavljivih nogic, ki omogočajo izravnavo +/- 1 cm. Uporabite vodno tehtnico in ključ št. 22.

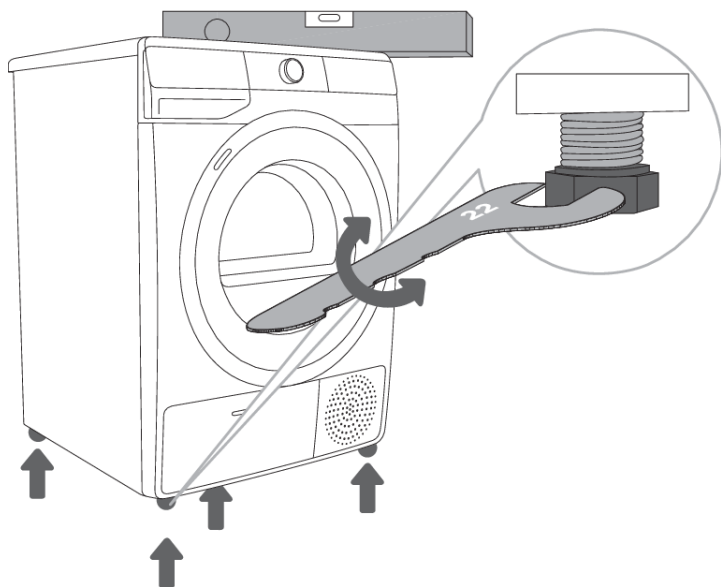

INFORMACIJA!

Tla, na katerih stoji sušilni stroj, morajo imeti betonsko podlago, biti morajo suha in čista, sicer lahko sušilni stroj drsi. Očistite tudi nastavljive nogice.

INFORMACIJA!

Sušilni stroj mora stati ravno in stabilno na trdni podlagi.

INFORMACIJA!

Vzrok za vibracije, pomikanje sušilnega stroja po prostoru in glasno delovanje je lahko nepravilna izravnava nastavljivih nogic. Nepravilna izravnava nastavljivih nogic ni predmet garancije.

INFORMACIJA!

Včasih se pri delovanju stroja pojavijo tudi nenavadni ali močnejši šumi, ki so za stroj neobičajni in so največkrat posledica neustrezne postavitve.

Odvod kondenzirane vode

Kontrolna lučka med sušenjem opozori (na prikazovalniku sveti simbol  (12)), da je posoda za kondenzirano vodo polna in da jo je potrebno izprazniti.

Izpraznjevanju posode za kondenzirano vodo se lahko izognete na tak način, da cevko za odvod kondenzirane vode na zadnji strani sušilnega stroja speljete direktno v odtok.

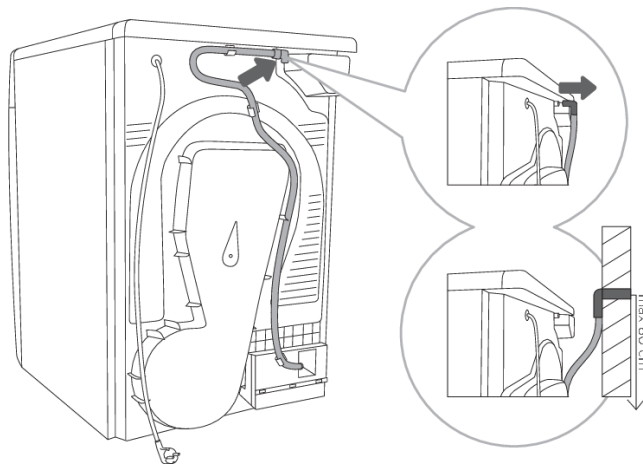

1 Iztaknite cev iz nastavka na zadnji strani stroja (levo pod pokrovom).

2 Cev namestite v odtok, ki je lahko maksimalno na višini 80 cm od tal.

INFORMACIJA!

V primeru, da boste cevko za odvod kondenzirane vode speljali v odtok, poskrbite da bo cev dobro pritrjena. S tem preprečite morebitno iztekanje vode, kar lahko povzroči nepričakovano škodo.

OPOZORILO!

Vedno uporabite cevi, ki so priložene sušilnemu stroju.

Priključitev na električno omrežje

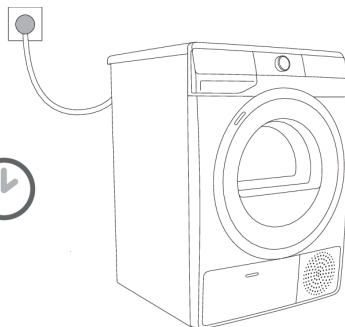
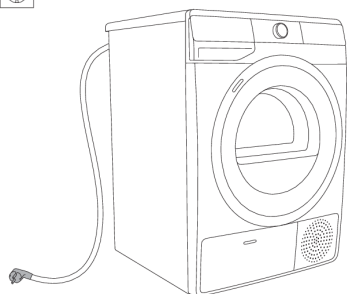

ELEKTRIČNI UDAR!

Ob prvi namestitvi, mora sušilni stroj stati na mestu 2 uri, preden ga priključite na električno omrežje, da se sušilni stroj stabilizira.

Sušilni stroj priključite na ozemljeno električno vtičnico. Po postavitvi mora biti zidna vtičnica prosto dosegljiva in mora imeti ozemljitveni kontakt (v skladu z veljavnimi predpisi).

Podatki o vašem sušilnem stroju se nahajajo na napisni tablici (glejte poglavje »OPIS SUŠILNEGA STROJA/Tehnični podatki«).



ELEKTRIČNI UDAR!

Priporočamo uporabo prenapetostne zaščite (overvoltage protection) za zaščito pred udarom strele.



OPOZORILO!

Sušilnega stroja ni dovoljeno priključiti na električno omrežje s pomočjo podaljška.



INFORMACIJA!

Ne priključujte sušilnega stroja v vtičnico, namenjeno brivskemu aparatu ali sušilniku za lase.



INFORMACIJA!

Popravila in vzdrževanje, ki se nanašajo na varnost ali zmogljivost, morajo izvesti usposobljeni strokovnjaki.



INFORMACIJA!

Poškodovano priključno vrstico sme zamenjati samo od proizvajalca pooblaščen oseba.

Premikanje in ponoven transport

Po vsakem sušenju ostane v sušilnem stroju manjša količina kondenzirane vode. Vklonite sušilni stroj in izberite enega izmed programov in pustite sušilni stroj delovati približno pol minute. Tako boste izčrpali še preostalo vodo in se izognili morebitnim poškodbam sušilnega stroja med transportom.

Sušilni stroj pri ležečem prenašanju in transportu nagnite na levo stran.



ELEKTRIČNI UDAR!

Po transportu mora sušilni stroj pred priključitvijo na električno omrežje mirovati vsaj 2 uri. Namestititev in priključitev mora opraviti za to usposobljena oseba.



INFORMACIJA!

Če prenašanje ali transport ni potekal v skladu z navodili mora sušilni stroj pred ponovnim delovanjem mirovati 24 ur.

V nasprotnem primeru lahko pride do okvare sistema toplotne črpalke, ki ni predmet garancije.

Pazite da ne poškodujete hladilnega sistema (glejte poglavje »POSTAVITEV IN PRIKLJUČITEV/ Postavitev sušilnega stroja«).



ELEKTRIČNI UDAR!

Pred priključitvijo sušilnega stroja je potrebno natančno prebrati navodilo za uporabo. Odprava okvare oziroma reklamacije, ki je nastala zaradi nepravilne priključitve ali uporabe sušilnega stroja, ni predmet garancije.



INFORMACIJA!

Jermen lahko zamenja samo od proizvajalca pooblaščen serviser, ki ima na voljo originalni rezervni del z oznako OPTIBELT EPH 1906, šifra 104265; OPTIBELT 8 EPH 1941, šifra 160165; POLY-V 7PH 1956 HUTCHINSON, šifra 562038; HUTCHINSON 8 PHE 1942, šifra 270313 (odvisno od modela).

PRED PRVO UPORABO

Prepričajte se, da je sušilni stroj izključen iz električnega omrežja, nato pa odprite vrata tako, da levo stran vrat povlečete proti sebi (slika 1 in 2).

Pred prvo uporabo očistite boben sušilnega stroja z mehko vlažno bombažno krpo in vodo (slika 3).

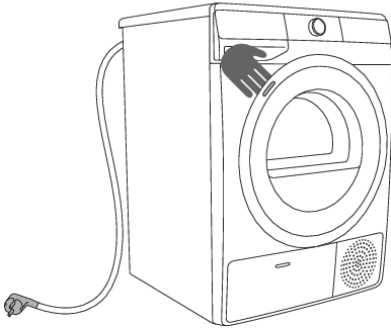

1

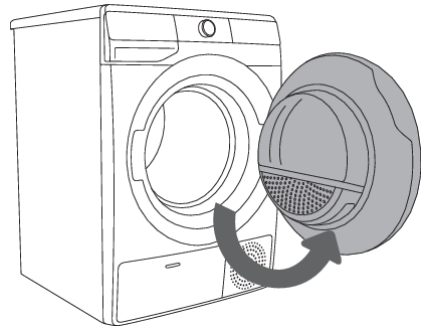

2

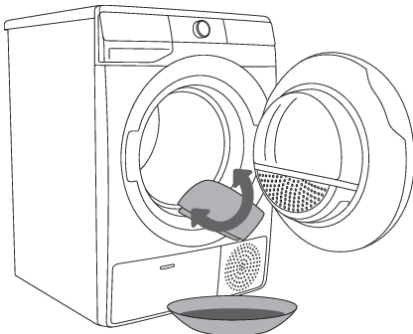

3



OPOZORILO!

Ne uporabljajte topli ali sredstev za čiščenje, ki lahko poškodujejo sušilni stroj (upoštevajte priporočila in opozorila proizvajalcev čistilnih sredstev).

KORAKI SUŠENJA (1 - 6)

1. Korak: Upoštevajte etikete na perilu

| | | | |
|---|--|--|--|
| Običajno pranje; Občutljivo perilo | | | |
| | Maks. pranje 95°C | | Maks. pranje 40°C |
| | | | Ročno pranje |
| | Maks. pranje 60°C | | Maks. pranje 30°C |
| | | | Pranje ni dovoljeno |
| Beljenje | | | |
| | Beljenje v hladni vodi | | Beljenje ni dovoljeno |
| Kemično čiščenje | | | |
| | Kemično čiščenje z vsemi sredstvi | | Petrolej R11, R113 |
| | Kemično čiščenje v kerozinu, v čistem alkoholu in v R113 | | Kemično čiščenje ni dovoljeno |
| Likanje | | | |
| | Vroče likanje maks. 200°C | | Vroče likanje maks. 110°C |
| | Vroče likanje maks. 150°C | | Likanje ni dovoljeno |
| Sušenje | | | |
| | Položite na ravno podlago | | Visoka temp. |
| | Obesite mokro | | Nizka temp. |
| | Obesite | | Sušenje v sušilnem stroju ni dovoljeno |

2. Korak: Priprava na sušenje perila

1. Razvrstite perilo po vrsti in debelini tkanine (glejte TABELO PROGRAMOV).
2. Zaprite gumbe in zadrge, zavežite trakove ter žepe obrnite navzven.
3. Zelo občutljivo perilo dajte v namensko tekstilno vrečko.
(Namensko tekstilno vrečko je možno dokupiti.)

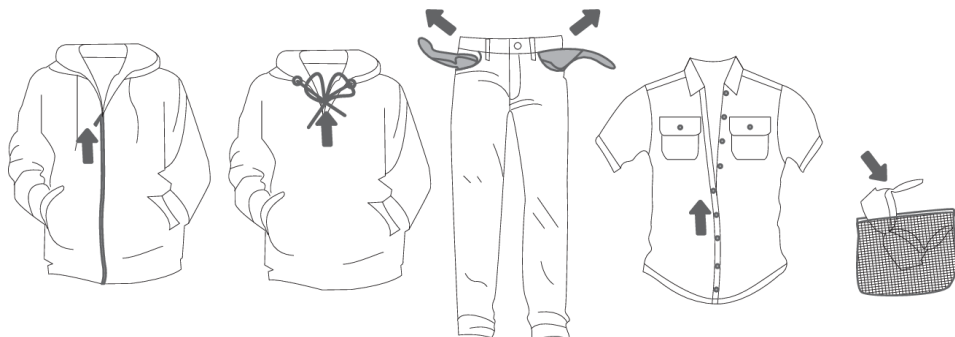

Odsvetujemo sušenje perila iz posebno občutljivih tkanin, ki lahko spremenijo obliko. Ker lahko pride do poškodbe materiala, je prepovedano sušiti naslednje vrste perila:

- usnjena oblačila in druge usnjene izdelke,
- povoščena ali kako drugače obdelana oblačila,
- oblačila z večjimi lesenimi, plastičnimi ali kovinskimi deli,
- oblačila z bleščicami,
- oblačila z rjavečimi kovinskimi deli.

Vklop sušilnega stroja

S priključno vrstico priklopite sušilni stroj na električno omrežje.

Za vklop sušilnega stroja zavrtite gumb za izbiro programa (1) na katerokoli pozicijo (slika 1).

Pri nekaterih modelih se osvetli tudi boben sušilnega stroja (slika 2).

(Lučka v bobnu sušilnega stroja ni primerna za nobeno drugo uporabo.)

INFORMACIJA!

Lučko v bobnu sušilnega stroja lahko zamenja samo proizvajalec, serviser ali pooblaščen oseba.

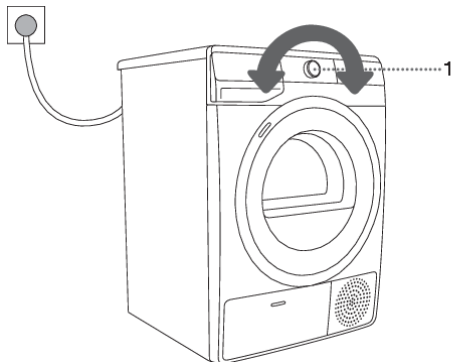

1

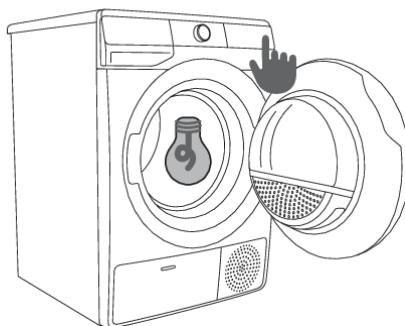

2

Polnjenje sušilnega stroja

Odprite vrata sušilnega stroja s potegom v smeri proti sebi na levi strani vrat (slika 1).

Perilo vložite v boben (pred tem se prepričajte, da je boben prazen) (slika 2).

Zaprte vrata sušilnega stroja (slika 3).

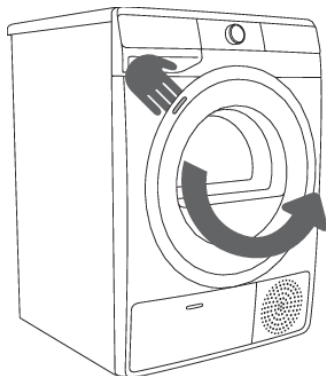

1

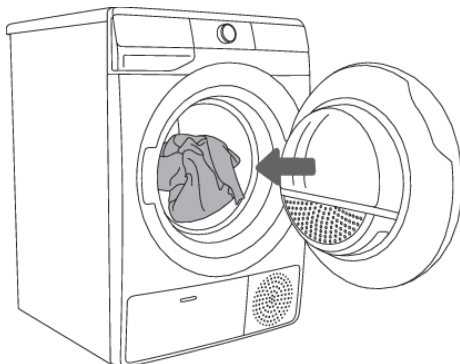

2

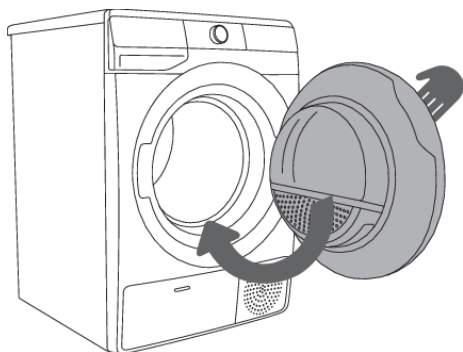

3

INFORMACIJA!

V sušilni stroj ne vlagajte neožetega perila (priporočeni minimalni obrati ožemanja: 800 vrt./min).

Ne preobremenite bobna! Glejte TABELO PROGRAMOV in upoštevajte nazivno polnitev, ki je navedena na napisni tablici.

Če bo boben sušilnega stroja prepoln, bo perilo po koncu sušenja bolj zmečkano, morda tudi neenakomerno posušeno.

-💡- INFORMACIJA!

V primeru, da imate večje kose perila (posteljnino, brisače, prte, ...), jih razrahljate in nato vstavite v boben sušilnega stroja.

3. Korak: Izbira sušilnega programa

Program izberete z vrtenjem gumba (1) za izbiro programa v levo ali desno (glede na vrsto oziroma želeno stopnjo suhosti perila). Glejte TABELO PROGRAMOV.



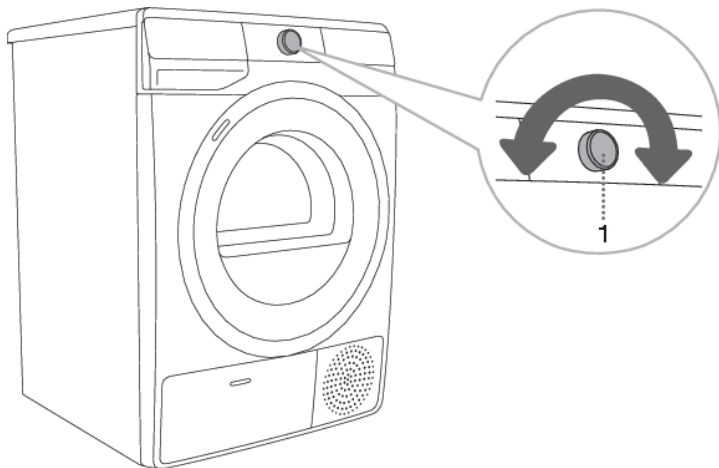















Lučka sveti ob izbranem programu.









-💡- INFORMACIJA!

Gumb (1) za izbiro programa se med delovanjem ne vrti samodejno.

Tabela programov

| Program | | Maks. polnitev | Opis programa |
|--|--|----------------|--|
| Cotton (Bombaž) | | | |
|  | Storage (Za v omaro) | 8 kg | Program se uporablja za debelejšo neobčutljivo bombažno perilo, ki je po sušenju suho in ga lahko zložite v omaro. |
|  | Standard* □ | 8 kg | Program se uporablja za neobčutljivo bombažno perilo približno iste debeline, ki je po sušenju suho. |
|  | Iron (Vlažno za likanje) | 8 kg | Program se uporablja za neobčutljivo bombažno perilo, ki je po sušenju primerno za likanje. |
|  | Mix  (Mešano perilo) | 3,5 kg | Program se uporablja za hkratno sušenje bombažnega in sintetičnega perila. NATURE DRY  sušenje pri nižji in perilu prijaznejši temperaturi. |
|  | Synthetic (Sintetika) | 3,5 kg | Program se uporablja za sušenje sintetičnih in mešanih tekstilij. |
|  | Wool (Volna) | 2 kg | Kratek program je namenjen rahljanju oblačil iz volne in svile, ki jih je potrebno do konca posušiti po navodilih proizvajalca oblačil. |
|  | Pillow (Perje/Puh) | 1,5 kg | Program se uporablja za sušenje s puhom napoljenega tekstila (blazin, bund,...). Večje kose sušite posebej in po potrebi uporabite funkcijo EXTRA DRY (STOPNJA SUHOSTI). |
|  | Time (Časovni program) | 4 kg | Program se uporablja za neobčutljivo perilo, ki je še rahlo vlažno in ga je potrebno posušiti do konca. Pri časovnem programu preostala vlažnost ni samodejno zaznana. Če je perilo po končanem sušenju še vlažno, ponovite program, če pa je perilo preveč suho in zaradi tega zmečkano ter grobo na otip, je bil izbran predolg čas sušenja. |
|  | Bedding (Posteljina) | 5 kg | Program se uporablja za večje kose perila, ki so po sušenju suhi. Prilagojeno obračanje bobna preprečuje zapletanje perila. |
|  | Baby  (Otroška oblačila) | 4 kg | Program se uporablja za sušenje otroških oblačil. Oblačila, posušena na tem programu, so običajno normalno suha. NATURE DRY  sušenje pri nižji in perilu prijaznejši temperaturi. |
|  | Sensitive  (Občutljivo) | 1 kg | Program se uporablja za zelo občutljivo perilo iz sintetičnih vlaken in je lahko po sušenju še rahlo vlažno. Priporočamo uporabo namenske tekstilne vrečke. NATURE DRY  sušenje pri nižji in perilu prijaznejši temperaturi. |
|  | Shirts  (Srajce) | 2 kg | Program se uporablja za sušenje srajc in bluz. Prilagojeno obračanje bobna preprečuje mečkanje perila. |

| Program Stopnje suhosti | Maks. polnitev | Opis programa |
|--|---|--|
|  | Sports  (Športna oblačila) | 3 kg NATUREDRY  sušenje pri nižji in perilu prijaznejši temperaturi. Program se uporablja za oblačila z membrano, za športna oblačila iz mešanih materialov ter tkanine, ki dihajo. NATUREDRY  sušenje pri nižji in perilu prijaznejši temperaturi. |
|  | Fast 89' (Hitro 89') | 4 kg Program je primeren za manjše količine oblačil, ki jih želite posušiti hitro in učinkovito. |
|  | Extra Hygiene | 4 kg Z daljšim delovanjem programa sušenja in pregrevanjem tekstila dosežemo povišano temperaturo sušenja oblačil (nad 60 °C), kar zmanjšuje število mikrobov in alergenov na oblačilih. Ta program sušenja ni primeren za občutljiva oblačila in za oblačila, ki se ne smejo sušiti v sušilnem stroju. |

* Standardni program za bombaž v skladu s trenutno veljavno uredbo EU 392/2012

) Testirano v laboratoriju proizvajalca, primerjava **NATUREDRY** sušenje in običajno sušenje s toplotno črpalko.

V primeru, da vaše perilo ni posušeno do željene stopnje suhosti, uporabite dodatne funkcije oziroma uporabite ustrežnejši program.

4. Korak: Izbira dodatnih funkcij



INFORMACIJA!

Funkcije vklopite/izklopite s pritiskom na izbrano funkcijo (pred pritiskom na tipko (9) START/PAVZA).

Nastavitve spremenite s pritiskom na izbrano funkcijo (pred pritiskom na tipko (9) START/PAVZA ▸||).

Funkcije, ki jih je pri izbranem sušilnem programu mogoče spreminjati, so delno osvetljene.

Nekaterih nastavitve na določenih programih ni možno izbrati, na kar vas opozori neosvetljena nastavev in utripajoča lučka ob pritisku (glejte TABELO FUNKCIJ).

Opisi indikatorjev funkcij pri izbranem sušilnem programu:

- **Osvetljene** (Osnovna/prednastavljena nastavev);
- **Delno osvetljene** (Funkcije, ki jih je mogoče spreminjati) in
- **Neosvetljene** (Funkcije, ki jih ni mogoče izbrati).

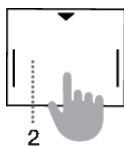
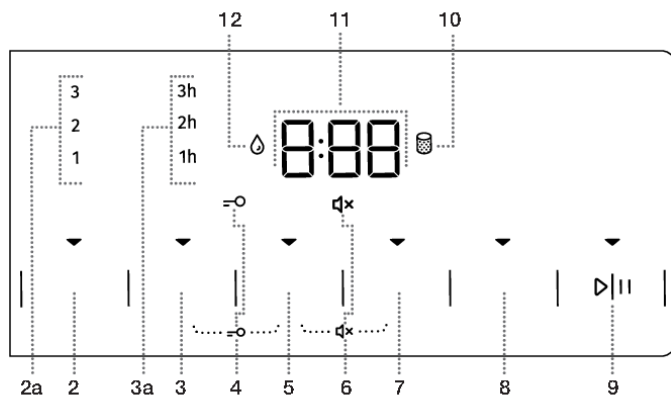

EXTRA DRY (STOPNJA SUHOSTI)

S pritiskom na pozicijo (2) **EXTRA DRY** (STOPNJA SUHOSTI) se spreminja - večja končna stopnja suhosti perila in čas sušenja. Izberete jo lahko pred začetkom sušenja. Po koncu programa, se funkcija ne shrani, razen če je bil uporabljen isti program z enakimi nastavitvami 3-krat zaporedoma (takrat se aktivira **ADAPTTECH** funkcija).

Možne so tri izbire višje stopnje suhosti in časa sušenja. Dodatne funkcije (2a) (1, 2, 3) omogočajo izbiro višje stopnje suhosti ter podaljšajo čas sušenja. Lučka sveti na izbranem načinu sušenja.

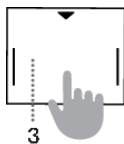

ANTI CREASE (PROTI MEČKANJU)

Če perila ne vzamete iz sušilnega stroja takoj po končanem sušenju, priporočamo uporabo funkcije (3) **ANTI CREASE** (PROTI MEČKANJU), ki jo je potrebno izbrati pred začetkom sušenja.

S pritiskanjem na pozicijo (3) **ANTI CREASE** (PROTI MEČKANJU) lahko izberete med 1h, 2h in 3h (3a) ali funkcijo izključite. Ko po končanem sušenju odprete vrata sušilnega stroja, se funkcija avtomatsko prekine. Funkcija se prekine tudi, če po končanem programu pritisnemo tipko (9) **START/PAVZA** ▶||.

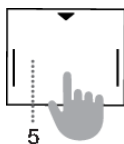

TIME DRY (ČASOVNO SUŠENJE)

S pritiskanjem na pozicijo (5) **TIME DRY** (ČASOVNO SUŠENJE) je možna nastavitve časa sušenja na sušilnem programu Time (Časovni program). Lučka sveti pod ikono izbrane funkcije. Začetni čas je 0:30, ob vsakem pritisku se čas poveča za 15 min. Najdaljši možni čas sušenja je 4:00 h.

Če želimo nastavljeni čas resetirati (prekiniti) držimo pozicijo (5) **TIME DRY** (ČASOVNO SUŠENJE) tri sekunde.

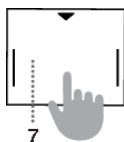

DELAY END (ZAKASNITEV KONCA SUŠENJA)

S pritiskanjem na pozicijo (7) **DELAY END** (ZAKASNITEV KONCA SUŠENJA) je možna nastavitve konca sušenja do 24h.

Postopek nastavitve:

- Izberite zeleni program in dodatne funkcije.
- Pritisnite na pozicijo (7) **DELAY END** (ZAKASNITEV KONCA SUŠENJA) za vklop funkcije.
- S ponovnim pritiskom na pozicijo nastavite željeno zakasnitev konca sušenja (možna izbira v korakih 30' do 6 ur, nato v korakih po 1h do 24h.)
- Funkcija prične delovati po pritisku tipke (9) **START/PAVZA** ▶||.

Sušilni stroj začne z odštevanjem časa. Ko čas odštevanja doseže čas sušilnega programa (npr. 2:30), se avtomatsko prične program sušenja.

Za prekinitev ali spremembo zakasnitve konca sušenja zavrtite gumb za izbiro sušilnega programa (1) na pozicijo **OFF** ⏻ za najmanj 1 sekundo. Pri ponovnem vklopu sušilnega stroja lahko nastavite nov čas zakasnitve konca sušenja.

Za hitri preklic zakasnitev konca sušenja držite 3 sekunde na poziciji (7) **DELAY END** (ZAKASNITEV KONCA SUŠENJA). Program sušenja se nadaljuje.

Primer nastavitve funkcije:

Če želite da se program sušenja konča ob 6:00 uri zjutraj in je sedaj ura 21:00, potem nastavite zakasnitev **DELAY END** (ZAKASNITEV KONCA SUŠENJA) na 9 ur.

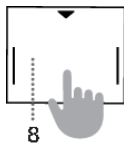

NATURE DRY 🌀 (NIŽJA TEMPERATURA)

S pritiskom na pozicijo (8) **NATURE DRY** 🌀 (NIŽJA TEMPERATURA) je možno izbrati sušenje pri nižji in perilu prijaznejši temperaturi.

Sušenje oblačil pri nižji temperaturi od običajne z namenom zmanjševanja možnosti krčenja oblačil. Med sušenjem se zniža temperatura z natančnim nadzorom delovanja toplotne črpalke in dodatnim senzorjem temperature, zato je pri tem programu sušenja krčenje oblačil lahko do 50% manjše kot pri običajnem sušenju z normalno temperaturo sušenja (odvisno od oblačil in vrste tekstila).

Program je namenjen oblačilom, ki se jih lahko suši v sušilnem stroju.



INFORMACIJA!

Nekaterih funkcij na določenih programih ni možno izbrati, na kar vas opozori zvočni signal in utripajoča lučka (glejte TABELO DODATNIH FUNKCIJ).

NASTAVITVE S KOMBINACIJO PRITISKA DVEH TIPK HKRATI

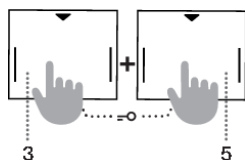
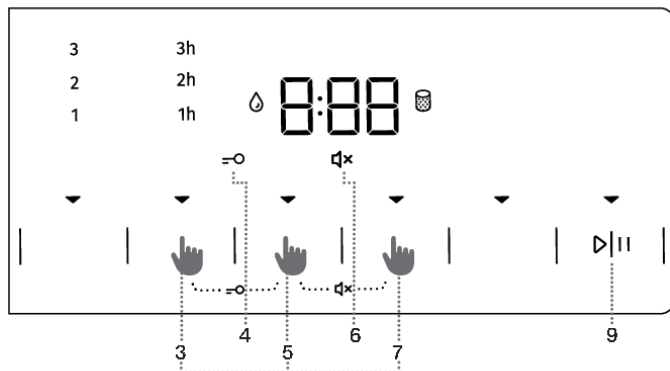

OTROŠKA ZAŠČITA

Vklopite oziroma izklopite jo z istočasnim pritiskom na poziciji (3) **ANTI CREASE** (PROTI MEČKANJU) in (5) **TIME DRY** (ČASOVNO SUŠENJE) za najmanj 3 sekunde, da se prižge oziroma ugasne simbol $\text{--}\circ$ (4).

Če je otroška zaščita vklopljena, ne morete spremeniti programa ali dodatnih funkcij. Aktivna ostane tudi po izklopu sušilnega stroja, zato jo morate izklopiti pred izbiro novega programa. Vklopiti ali izklopiti jo je možno tudi med samim sušenjem.

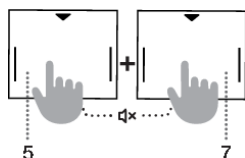

IZKLOP ZVOKA

Za izklop zvoka sočasno pritisnite poziciji (5) **TIME DRY** (ČASOVNO SUŠENJE) in (7) **DELAY END** (ZAKASNITEV KONCA SUŠENJA) za najmanj 3 sekunde, da se prižge oziroma ugasne simbol $\text{--}\text{d}\times$ (6).

Za ponoven vklop zvoka držite poziciji (5) in (7) za najmanj 3 sekunde. Če zvok izklopite, ob koncu programa sušenja ni zvočnega opozorila.





















INFORMACIJA!

Po izklopu sušilnega stroja se vse dodatne nastavitve vrnejo na osnovne nastavitve, razen nastavitve zvočnega signala, proti mečkanju in otroške zaščite.

INFORMACIJA!

Funkcij **OTROŠKA ZAŠČITA** in **IZKLOP ZVOKA** 10 sekund po vklopu ni možno aktivirati/deaktivirati.

Tabela dodatnih funkcij

| Programi | | EXTRA DRY (STOPNJA SUHOSTI) | ANTI CREASE (PROTI MEČKANJU) | TIME DRY (ČASOVNO SUŠENJE) | DELAY END (ZAKASNITEV KONCA SUŠENJA) | NATURE DRY  (NIŽJA TEMPERATURA) |
|---|--|--------------------------------|---------------------------------|-------------------------------|--|---|
| Cotton (Bombaž) | | | | | | |
|  | Storage (Za v omaro) | • | • | | • | |
|  | Standard* □ | • | • | | • | |
|  | Iron (Vlažno za likanje) | • | • | | • | |
|  | Mix  (Mešano perilo) | • | • | | • | • |
|  | Synthetic (Sintetika) | • | • | | • | |
|  | Wool (Volna) | | | | | |
|  | Pillow (Perje/Puh) | • | • | | • | |
|  | Time (Časovni program) | | • | • | | |
|  | Bedding (Posteljnina) | • | • | | • | |
|  | Baby  (Otroška oblačila) | • | • | | • | • |
|  | Sensitive  (Občutljivo) | • | • | | • | • |
|  | Shirts  (Srajce) | • | • | | • | • |
|  | Sports  (Športna oblačila) | • | • | | • | • |
|  | Fast 89' (Hitro 89') | | • | | • | |
|  | Extra Hygiene | • | • | | | |

- Možnost uporabe dodatnih funkcij

V primeru, da vaše perilo ni posušeno do željene stopnje suhosti, uporabite dodatne funkcije oziroma uporabite ustrežnejši program.

5. Korak: Zagon sušilnega programa

Pritisnite na tipko (9) **START/PAVZA** ▶||.

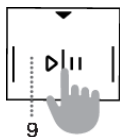

Na prikazovalniku (display-u) se prikaže ČAS DO KONCA PROGRAMA oziroma **DELAY END** (ZAKASNITEV KONCA SUŠENJA) (če je bil izbran). Na izbranih funkcijah svetijo simboli.

Če na prikazovalniku (display-u) 3-krat utripne ČAS DO KONCA PROGRAMA in se izvede zvočni signal, pomeni da so vrata sušilnega stroja odprta ali slabo zaprta. Vrata sušilnega stroja morate zapreti in ponovno pritisniti na tipko (9) **START/PAVZA** ▶|| za nadaljevanje sušilnega programa.

6. Korak: Konec sušilnega programa

Na koncu sušilnega programa se na prikazovalniku izpiše **End** »(Konec)«, prižgeta se rdeči opozorilni lučki, utripa lučka na tipki (9) **START/PAVZA** ▶|| in lučka za izbran prikaz časa **ANTI CREASE** (PROTI MEČKANJU) (3a), če je ta vključen oziroma izbran.



1. Odprite vrata sušilnega stroja.
2. Očistite filtre (glejte poglavje »ČIŠČENJE« ...).
3. Vzemite perilo iz bobna.
4. Zaprite vrata!
5. Izklopite sušilni stroj (zavrtite gumb za izbiro programa (1) na pozicijo **OFF** ⏻).
6. Izpraznite posodo kondenzata.
7. Izvlecite priključno vrvico iz vtičnice.

INFORMACIJA!

Po končanem programu perilo takoj vzemite iz bobna, da preprečite ponovno zmečkanje perila.

OPOZORILO!

Zaključni cikel sušenja vključuje fazo ohlajevanja brez gretja, ki zagotavlja, da je perilo ob koncu programa primerne temperature in ga je možno vzeti iz sušilnega stroja, brez nevarnosti prijemanja vročih oblačil.

PREKINITVE IN SPREMINJANJE PROGRAMA

Prekinitve

Prekinitev programa

S tipko (9) START/PAVZA ▷|◀ program prekinete/nadaljujete.

Če želite ustaviti in preklicati program, pritisnite na tipko (9) START/PAVZA ▷|◀ in jo držite 3 sekunde. Izbrani program se bo ustavil, sušilni stroj se bo začel ohlajevati. Čas hlajenja je odvisen od izbranega programa. Po tem postopku lahko ponovno nastavite program sušenja.

Odprta vrata

Če med sušenjem odprete vrata sušilnega stroja, se sušenje prekine.

Ko zaprete vrata in pritisnete tipko (9) START/PAVZA ▷|◀, se sušenje nadaljuje tam, kjer je bilo prekinjeno.



VROČA POVRŠINA!

Pri sušenju se vrata sušilnega stroja segrejejo. Pazite, da se ne opečete, ko odprete vrata sušilnega stroja.

Polna posoda za kondenzirano vodo

Ko je posoda za kondenzirano vodo polna, se program sušenja prekine (sveti simbol ☹).

Izpraznite posodo kondenzata (glejte poglavje »ČIŠČENJE IN VZDRŽEVANJE/Praznjenje posode za kondenzirano vodo«).

S pritiskom na tipko (9) START/PAVZA ▷|◀, se sušenje nadaljuje tam, kjer je bilo prekinjeno.

Izpad napajanja električne energije

Pri ponovni vzpostavitvi napajanja električne energije se na prikazovalniku izpiše **PF**; utripa lučka na tipki (9) START/PAVZA ▷|◀.

Za nadaljevanje sušenja pritisnite tipko (9) START/PAVZA ▷|◀.

Spreminjanje programa/funkcij

Izklopite sušilni stroj tako, da zavrtite gumb za izbiro programa (1) na pozicijo **OFF** ☹ in ga ponovno vklopite tako, da zavrtite gumb za izbiro programa (1) na katerikoli program.

Izberite drug program/funkcijo in ponovno pritisnite tipko (9) START/PAVZA ▷|◀.

Dodajanje perila po pričetku programa

Odprite vrata sušilnega stroja ali pritisnite tipko (9) START/PAVZA ▷|◀. Vstavite perilo in pritisnite na tipko (9) **START/PAVZA** ▷|◀.

Čas sušenja se lahko podaljša.



VROČA POVRŠINA!

Pri vstavljanju perila pazite, da se ne opečete, ko odprete vrata sušilnega stroja.

Shranjevanje osebnih nastavitev

Prvotne nastavitve lahko spremenite.

Ko izberete program in dodatne funkcije, lahko takšno kombinacijo shranite s 3 sekundnim pritiskom na tipko (9) START/PAVZA ▷||. Potrditev izbire označuje lučka na tipki (9) START/PAVZA ▷|| in zvočni signal. Na prikazovalniku (11) se bo kratko pokazala oznaka »**saved**« »(shranjeno)«.

S pritiskom na tipko (9) START/PAVZA ▷|| pričnete s sušenjem.



Spremenjena kombinacija se bo pokazala vedno, ko boste vklopili sušilni stroj.

Spremembo shranjene kombinacije izvedete z enakim postopkom.

AdaptTech

Ko neko nastavitev programa sušenja uporabite trikrat zaporedoma, se ta nastavitev shrani kot privzeta in se vam od sedaj naprej vedno ponudi ob izbiri tega programa – funkcija **ADAPTTECH**. Če ročno shranite nastavitve na programu sušenja, se **ADAPTTECH** na tem programu prekliče.

Meni osebnih nastavitev

Za vklop sušilnega stroja zavrtite gumb za izbiro programa (1) na katerokoli pozicijo. Da vstopite v Meni osebnih nastavitev, istočasno pritisnite na poziciji (2) **EXTRA DRY** (STOPNJA SUHOSTI) in (5) **TIME DRY** (ČASOVNO SUŠENJE) za 3 sekunde. Na prikazovalniku se osvetlijo simboli (3) **ANTI CREASE** (PROTI MEČKANJU), (10) **OČISTITI FILTER**  in (12) **POSODA ZA KONDENZIRANO VODO** .

Na prikazovalniku se izpiše številka 1, ki prikazuje funkcijo nastavitve. Z vrtenjem gumba (1) za izbiro programa v levo ali desno lahko izberete, katero funkcijo boste spreminjali. Številka 1 pomeni nastavev zvoka in številka 2 pomeni ponastavev Osebnih nastavitev programov na tovarniške nastavitve. V kolikor v 20 sekundah ne izberete željenih nastavitev, se program samodejno vrne v osnovni meni.

S pritiskom na pozicijo (3) **ANTI CREASE** (PROTI MEČKANJU) potrdite zelene funkcije in nastavitve le-teh. S pritiskom na pozicijo (2) **EXTRA DRY** (STOPNJA SUHOSTI) pa se vrnete en korak nazaj.

Zvok ima štiri možne stopnje (število 0 pomeni izklopljen zvok, število 1 pomeni aktiviranje zvoka tipke, število 2 pomeni nižja jakost zvoka in število 3 višja jakost zvoka). Nastavev zvoka izberete z vrtenjem gumba (1) za izbiro programa v levo ali desno in izberete jakost zvoka. Pri zvoku najnižja stopnja pomeni izklop zvoka.

ČIŠČENJE IN VZDRŽEVANJE



ELEKTRIČNI UDAR!

Pred čiščenjem obvezno izklopite sušilni stroj in izvlecite priključno vrstico sušilnega stroja iz vtičnice.

Sušilni stroj ima **filtrni sistem**, sestavljen iz več filtrov, ki preprečujejo, da bi nečistoče prišle v sistem toplotnega izmenjevalca.

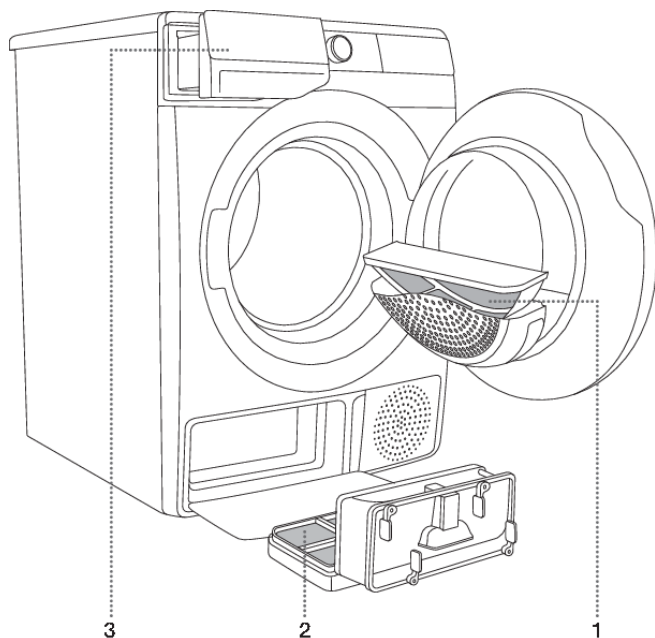

- 1** Mrežni filter
- 2** Filter toplotne črpalke
- 3** Posoda za kondenzirano vodo



INFORMACIJA!

Sušilni stroj ne sme nikoli delovati brez filtrov ali s poškodovanimi filtri, saj bi prekomerna količina nakopičenih ostankov vlaken tkanin povzročila okvaro ali nepravilno delovanje sušilnega stroja.

Čiščenje mrežnega filtra v vratih



INFORMACIJA!

Mrežni filter očistite po vsakem sušenju.

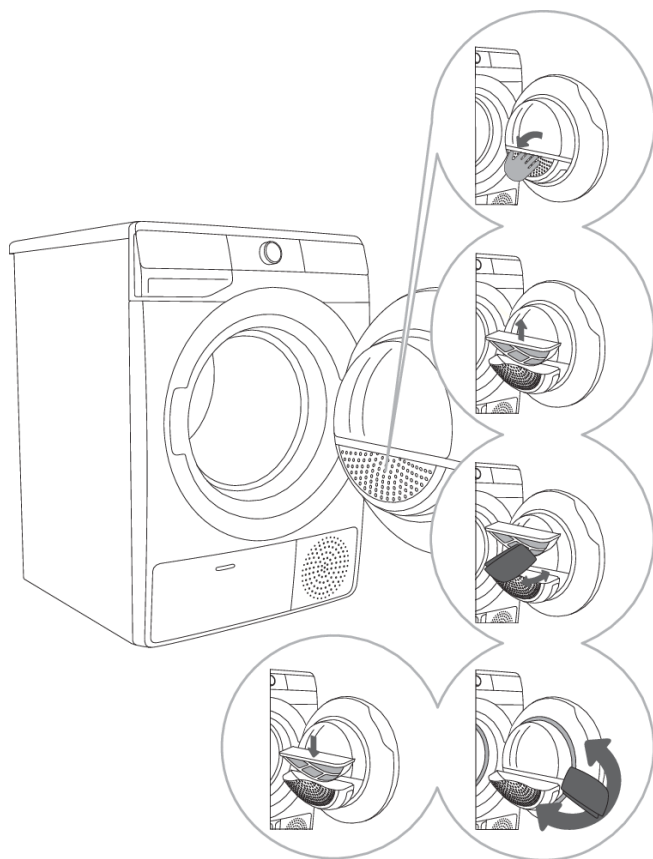

1 Odprite ohišje filtra.

2 Izvlecite mrežni filter.

3 Z roko ali krpo povlecite po filtru, da odstranite oblogo iz vlaken in nitk.

4 Po potrebi očistite tudi ohišje filtra in tesnilo vrat.

5 Vstavite mrežni filter in zaprite ohišje filtra.



INFORMACIJA!

Pri zapiranju pokrova filtra pazite, da si ne »priškrnete« prstov.

Čiščenje filtra toplotne črpalke

INFORMACIJA!

Pri čiščenju lahko izteče nekaj vode, zato je dobro, da prej na tla pognete vpojno krpo.

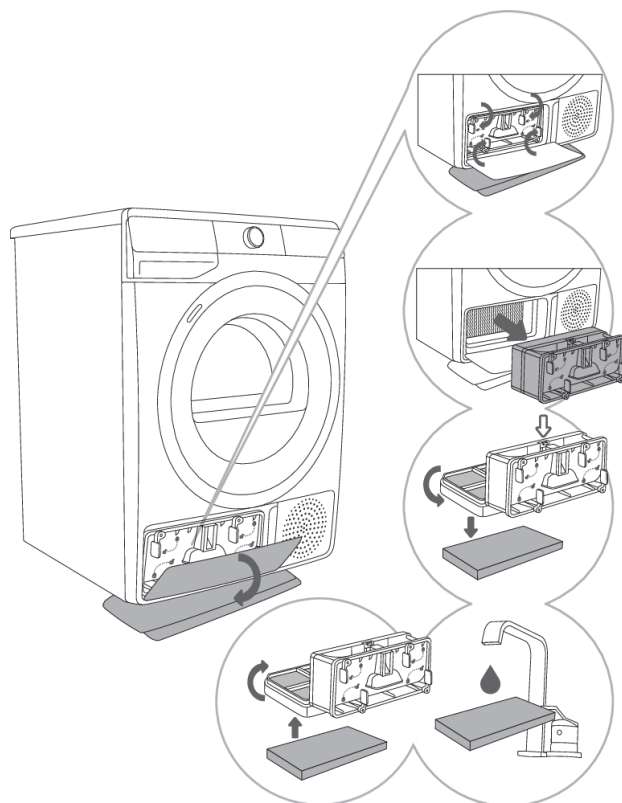

1 Odprite zunanji pokrov. Primite za ročice na notranjem pokrovu in jih obrnite tako kot kažejo puščice.

2 Izvlecite notranji pokrov skupaj s filtrom toplotne črpalke.

3 Sprednji del filtra odprite iz ohišja filtra toplotne črpalke ↓ in ga odprite. Penast del filtra potisnite iz ohišja. Z mehko vlažno krpo očistite mrežico filtra toplotne črpalke.

4,5 Penast filter operite pod tekočo vodo in ga posušite, ali posesajte delce prahu in kosmov. Očiščen penast filter vstavite nazaj v ohišje filtra.

INFORMACIJA!

Penast filter toplotne črpalke vstavite v ohišje in zaprite zunanji pokrov (potisnite ga navzgor k stroju, da se zaskoči).

INFORMACIJA!

Filter toplotne črpalke mora biti pravilno vstavljen v ležišče, sicer lahko pride do zamažitve oziroma poškodbe toplotnega izmenjevalca, ki se nahaja v notranjosti sušilnega stroja.

INFORMACIJA!

Penast filter očistite najmanj po vsakem 5 sušenju.

Čiščenje toplotnega izmenjevalca

⚠ OPOZORILO!

Ne dotikajte se notranjih kovinskih delov toplotnega izmenjevalca z golimi rokami. Nevarnost poškodb na ostrih delih. Ko čistite toplotni izmenjevalec uporabljajte primerne zaščitne rokavice.

⚠ OPOZORILO!

Nepravilno čiščenje kovinskih lamel toplotnega izmenjevalca lahko trajno poškoduje sušilnik perila. Ne pritiskajte na kovinske lamele s trdimi predmeti kot je na primer plastična cev sesalnika za prah.

Prah in umazanija v lamelah toplotnega izmenjevalca se lahko očisti s sesalnikom za prah in nastavkom z mehko sesalno krtačo.

Dostop do toplotnega izmenjevalca je mogoč, ko je izgrajen filter toplotne črpalke, kot je opisano v poglavju »Čiščenje filtra toplotne črpalke«.

Brez pritiskanja nežno pomikajte sesalno krtačo samo v smeri lamel od zgoraj navzdol. Prevelik pritisk lahko poškoduje ali upogne kovinske lamele toplotnega izmenjevalca.

💡 INFORMACIJA!

Priporočamo, da toplotni izmenjevalec očistite vsaj v vsakih dvanajst mesecev.

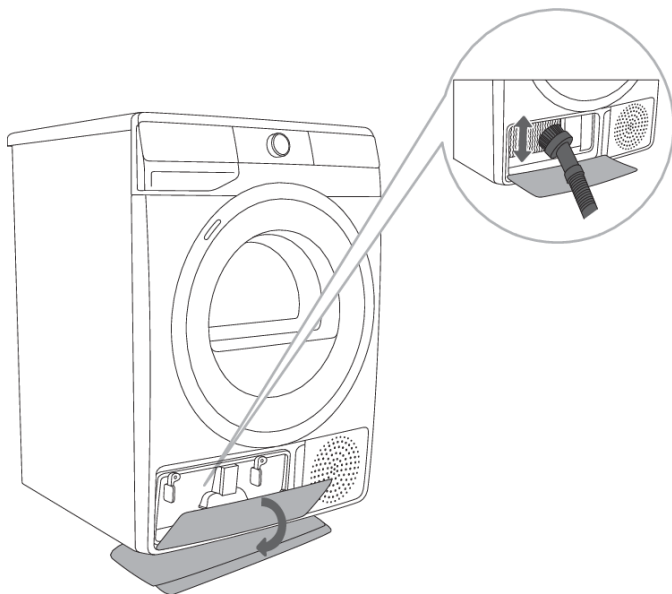

Praznjenje posode za kondenzirano vodo

INFORMACIJA!

Po vsakem sušenju izpraznite posodo za kondenzirano vodo.

V primeru, da je posoda za kondenzirano vodo polna, se program sušenja samodejno prekine.

Na prikazovalniku zasveti simbol  (12), da je posoda za kondenzirano vodo potrebno izprazniti.

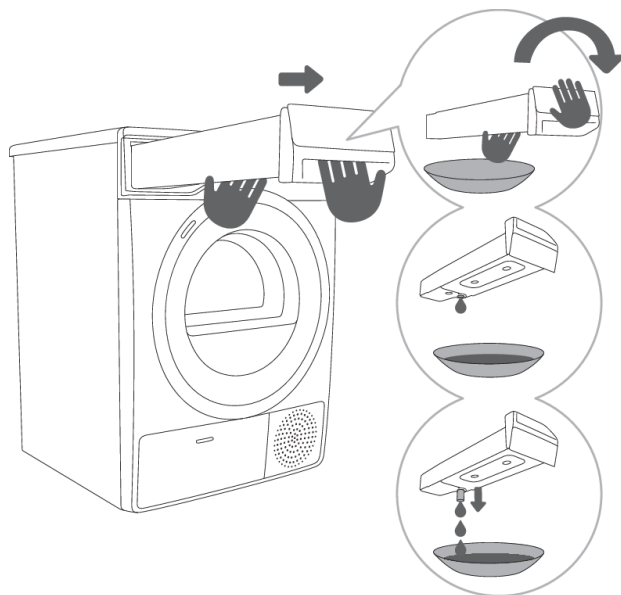

1 Posodo za kondenzirano vodo izvlecite iz sušilnega stroja (z obema rokama kot prikazuje slika) in jo obrnite nad umivalnikom ali posodo.

2,3 Vodo izlijte iz posode za kondenzirano vodo. Pri odprtini izvlecite tulec za lažje izlitje vode. Posodo ponovno vstavite v sušilni stroj.

INFORMACIJA!

Voda iz posode za kondenzirano vodo ni pitna. Dobro prefiltrirana se lahko uporablja za likanje.

OPOZORILO!

Nikoli ne dodajajte kemičnih sredstev ali parfumiranih dišav v posodo za kondenzirano vodo.

Posode za kondenzirano vodo ni potrebno prazniti, če ste odvodno cev speljali v odtok (glejte poglavje »POSTAVITEV IN PRIKLJUČITEV/Odvod kondenzirane vode«).

Čiščenje sušilnega stroja



ELEKTRIČNI UDAR!

Sušilni stroj pred čiščenjem vedno izključite iz električnega omrežja.

Zunanost sušilnega stroja očistite z mehko vlažno bombažno krpo.



OPOZORILO!

Ne uporabljajte topil ali sredstev za čiščenje, ki lahko poškodujejo sušilni stroj (upoštevajte priporočila in opozorila proizvajalcev čistilnih sredstev).

Vse dele sušilnega stroja obrišite z mehko krpo do suhega.



INFORMACIJA!

Sušilnega stroja ne čistite s curkom vode!

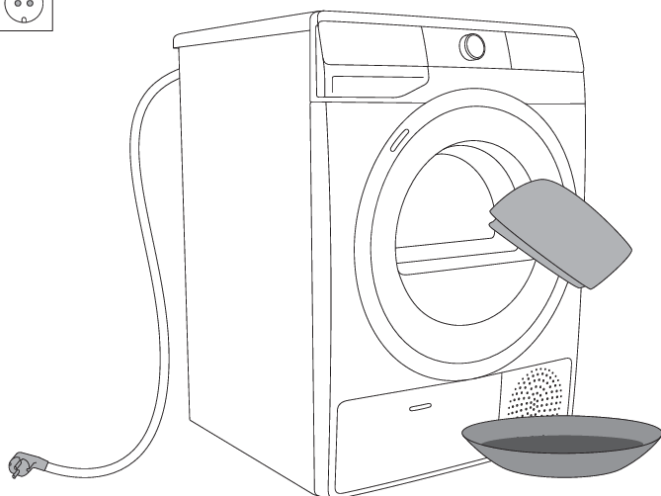

REŠEVANJE TEŽAV

Kaj storiti ...?

Zaradi motenj iz okolice (npr. električne napeljave), lahko pride do javljanja različnih napak (glejte TABELO MOTENJ IN NAPAK). V tem primeru:

- Izklopite sušilni stroj, počakajte vsaj 1 minuto.
- Vključite sušilni stroj in ponovite program sušenja.
- Večino motenj v delovanju lahko odpravite sami (glejte TABELO MOTENJ IN NAPAK).
- V kolikor se napaka ponovi, pokličite pooblaščen servisno enoto.
- Popravila lahko opravi le strokovno usposobljena oseba.
- Odprava okvare oziroma reklamacije, ki je nastala zaradi nepravilne priključitve ali uporabe sušilnega stroja, ni predmet garancije. Stroške popravila krije uporabnik sam.

Tabela motenj in napak







| Motnja/Napaka | Vzrok | Kaj storiti? |
|---|--|---|
| Stroj se ne zažene. | • Glavno stikalo ni vključeno. | • Preverite ali je vklopljeno glavno stikalo. |
| | • Ni napetosti v vtičnici. | • Preverite varovalko. • Preverite če je vtičnik priključne vrvice pravilno v vtičnici. |
| V vtičnici je napetost, boben se ne vrti... sušilni stroj ne dela. | • Odprta vrata. | • Preverite ali so vrata pravilno zaprta. |
| | • Posoda za kondenzirano vodo je polna. | • Izpraznite posodo kondenzata (glejte poglavje »ČIŠČENJE IN VZDRŽEVANJE/Praznjenje posode za kondenzirano vodo«). |
| | • Morda je bila izbrana možnost DELAY END (ZAKASNITEV KONCA SUŠENJA). • Zagon programa ni izveden v skladu z navodili. | • Za preklic možnosti zakasnitve vklopa pritisnite na pozicijo (7) DELAY END (ZAKASNITEV KONCA SUŠENJA) in držite 3 sekunde. • Ponovno preberite navodila za uporabo. |
| Sušilni stroj med programom popolnoma preneha greti. | • Mrežni filter je zamašen, zato se temperatura v sušilnem stroju poviša, kar povzroči pregretje in posledično izklop gretja. | • Očistite mrežni filter (glejte poglavje »ČIŠČENJE IN VZDRŽEVANJE/Čiščenje mrežnega filtra v vratih«). • Počakajte, da se sušilni stroj ohladi, nato ga poskusite zagnati. Če se še vedno ne zažene, pokličite servisno službo. |
| Pojavi se rahel hrup udarjanja. | • Dolgotrajna neuporaba sušilnega stroja privede do točkovne obremenitve podpornih elementov. | • Hrup bo samodejno ponehal. |

| Motnja/Napaka | Vzrok | Kaj storiti? |
|--|---|--|
| Med sušenjem se vrata odprejo. | <ul style="list-style-type: none"> • Obremenitev na vrata je prevelika (preveč perila v bobnu). | <ul style="list-style-type: none"> • Zmanjšajte količino perila. |
| Neenakomerno posušeno perilo. | <ul style="list-style-type: none"> • Perilo različnih vrst in debelin oziroma prevelika količina perila. | <ul style="list-style-type: none"> • Preverite če ste dobro razvrstili perilo po vrsti, debelini in količini perila, glede na izbrani program (glejte TABELO PROGRAMOV). |
| Neposušeno perilo oziroma sušenje traja predolgo. | <ul style="list-style-type: none"> • Filtri niso očiščeni. | <ul style="list-style-type: none"> • Očistite filtre (glejte poglavje »ČIŠČENJE IN VZDRŽEVANJE«). |
| | <ul style="list-style-type: none"> • Sušilni stroj je postavljen v zaprtem, prehladnem ali premajhnem prostoru, zaradi česar se zrak pregreje. | <ul style="list-style-type: none"> • Prepričajte se, da ima sušilni stroj dostop do svežega zraka; na primer, odprite vrata in/ali okna. • Preverite če je sušilni stroj v pretoplem prostoru oziroma če je sušilni stroj v prehladnem prostoru. |
| | <ul style="list-style-type: none"> • Perilo ni bilo dovolj ožeto. | <ul style="list-style-type: none"> • Če je perilo po končanem ciklu sušenja se vedno mokro, ponovno izberite ustrezen program sušenja (po čiščenju filtrov). |
| | <ul style="list-style-type: none"> • Suši se prevelika ali nezadostna količina perila v stroju. | <ul style="list-style-type: none"> • Uporabite ustrezen program ali dodatne funkcije. |
| | <ul style="list-style-type: none"> • Perilo se navije v kepe (npr. posteljina). | <ul style="list-style-type: none"> • Pred sušenjem zaprite gumba oziroma zadrge na perilu. Izberite ustrezen program (npr. program Bedding (Posteljina)). • Po končanem sušenju zrahljajte perilo in izberite dodaten program sušenja (npr. Time (Časovni program)). |
| Okvara osvetlitve bobna (odvisno od modela) | <ul style="list-style-type: none"> • Ni osvetlitve, ko odprete vrata sušilnega stroja | <ul style="list-style-type: none"> • Sušilni stroj izključite iz omrežja in pokličite pooblaščen servisno enoto. |

Napake, ki se lahko prikažejo na prikazovalniku, so:

| Motnja/Napaka | Izpis na prikazovalniku in opis napake | Kaj storiti? |
|--|--|--|
|  | Napaka upravljalne enote | Pokličite servis. |
|  | Napaka temperaturnega senzorja | Pokličite servis. |
|  | Napaka pri komunikaciji | Pokličite servis. |
|  | Napaka črpalke | Pokličite servis. |
|  | Pregrevanje sistema | Očistite filtre. Glejte poglavje »ČIŠČENJE IN VZDRŽEVANJE/Čiščenje mrežnega filtra v vratih« ali pokličite servis. |
|   | Napaka upravljalne enote | Izključite sušilni stroj iz napajanja. Pokličite servis. |
|  (odvisno od modela) | Napaka motorja | Ni povezave med motorjem in krmilno enoto. Pokličite servis. |

Opozorila, ki se lahko prikažejo na prikazovalniku so:

| Opozorilo | Izpis na prikazovalniku in opis opozorila | Kaj storiti? |
|--|---|---|
|  | Opozorilo za posodo kondenzirane vode | Izpraznite posodo za kondenzirano vodo, pred nadaljevanjem programa (glejte poglavje »ČIŠČENJE IN VZDRŽEVANJE/Praznjenje posode za kondenzirano vodo«). |
|  | Opozorilo ob izpadu električne energije | Sušenje prekinjeno zaradi izpada električne energije. Za ponovni zagon pritisnite tipko (9) START/PAVZA ▶ ali nadaljujete s programom sušenja. |
|   | Po končanem sušilnem programu, se na prikazovalniku (display-u) izpiše End (Konec). Simbola  in  svetita rdeče. To ni napaka; to je opozorilo, da je po končanem sušenju potrebno očistiti filtre. | Očistite filtre in izpraznite posodo za kondenzirano vodo. |

Zapišite oznako napake (npr. E0, E1), sušilni stroj izklopite in pokličite najbližji pooblaščen servis (klicni center).

Zvoki



INFORMACIJA!

V začetni fazi sušenja oziroma pri sušenju kompresor in črpalka povzročata hrup, ki pa ne vpliva na delovanje sušilnega stroja.

Brneč zvok: zvok kompresorja; jakost zvoka je odvisna od programa in faze sušenja.

Brenčec zvok: kompresor se občasno prezrači.

Zvok črpanja: črpalka črpa kondenzirano vodo v posodo za kondenzirano vodo.

Zvok klikanja: pričetek avtomatskega čiščenja toplotnega izmenjevalca (kompresorja).

Zvok ropota: med sušenjem, kadar perilo vsebuje trde delce (gumbe, zadrge ...).

Servisiranje

Pred klicem v servisno službo

Ko se obrnete na servisno službo, morate poznati tip (1), šifro sušilnega stroja (2), oznako modela (3) in serijsko številko (4) sušilnega stroja.

Tip, šifro sušilnega stroja, oznako modela in serijsko številko najdete na napisni (tipski) ploščici na notranji strani vrat sušilnega stroja.

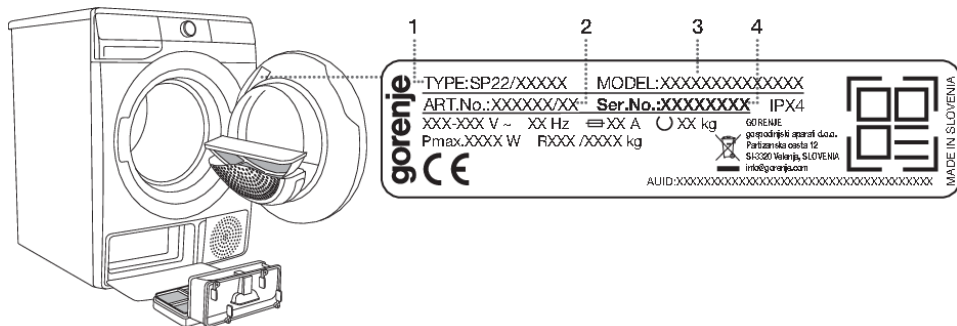

⚠ OPOZORILO!

V primeru okvare uporabljajte le odobrene nadomestne dele pooblaščenih proizvajalcev.

⚠ OPOZORILO!

Odprava okvare oziroma reklamacije, ki je nastala zaradi nepravilne priključitve ali uporabe sušilnega stroja, ni predmet garancije. Stroške popravila krije uporabnik sam.

💡 INFORMACIJA!

Garancija ne zajema napak, ki so posledica motenj iz okolice (udar strele, električne napeljave, naravne nesreče, ...).

Dodatno opremo in pripomočke za vzdrževanje, si lahko ogledate na naši spletni strani: www.gorenje.com

NASVETI ZA SUŠENJE IN VARČNO UPORABO SUŠILNEGA STROJA

Sušenje je najbolj varčno, če naenkrat sušite priporočeno količino perila (glejte TABELO PROGRAMOV).

Odsvetujemo sušenje perila iz posebno občutljivih tkanin, ki lahko spremenijo obliko.

Mehčalno sredstvo pri pranju ni potrebno, ker je perilo po sušenju v sušilnem stroju mehko in voljno. Čas sušenja bo krajši in poraba električne energije nižja, če boste perilo pred sušenjem dobro oželi. Z ustrezno izbranim programom sušenja se izognete presušenju perila in s tem težavnemu likanju in krčenju tkanin.

Z rednim čiščenjem filtrov boste zagotovili optimalen čas sušenja in minimalno porabo energije.

Pri sušenju manjše količine perila ali posameznih kosov, senzor morda ne bo zaznal dejanske vlage v perilu. Zato priporočamo, da pri sušenju manjše količine perila ali posameznih kosov, uporabljate programe za bolj suho perilo, ali pa izberete časovni program sušenja.

TABELA PORABNIH VREDNOSTI

V tabeli so podane vrednosti časa sušenja in porabe električne energije, za sušenje testnega perila pri različnih vrtljajih končnega ožemanja v pralnem stroju.

8 kg

| Program | Polnitev | Ožemanje [vrt./min.] | Poraba električne energije [kWh] | Čas sušenja [min] |
|-----------------------------|----------|-------------------------|--|----------------------|
| | | | A+++ | |
| | | | 8 kg | |
| Bombaž Standard | Celotna | 1000 | 1,42 | 175 |
| | Delna | 1400 | 0,89 | 112 |
| | Majhna | 1000 | 0,82 | 107 |
| | Majhna | 1400 | 0,72 | 97 |
| Bombaž vlažno za likanje | Celotna | 1000 | 1,12 | 140 |
| | Delna | 1400 | 0,65 | 86 |
| | Majhna | 1400 | 0,52 | 70 |
| Sintetika | Delna | 1000 | 0,47 | 60 |

| Program | Količina perila max./polovična [kg] | Trajanje programa [min] | Poraba električne energije [kWh] |
|-------------------|---|-------------------------------|-------------------------------------|
| | | | A+++ |
| Bombaž Standard □ | 8/4 | 175/107 | 1,42/0,82 |

Standardni program za Bombaž v skladu s trenutno veljavno uredbo EU 392/2012

Program Bombaž Standard □, je namenjen za sušenje normalno mokrega bombažnega perila in je glede na skupno porabo energije najbolj učinkovit program za sušenje bombažnega perila.

Zaradi odstopanj v vrsti in količini perila, nihanju električnega toka ter temperaturi in vlagi okolice, se lahko izmerjene vrednosti pri končnem uporabniku razlikujejo od navedenih.

Stanje nizke pripravljenosti

V kolikor po vklopu sušilnega stroja (gumb za izbiro programa (1)) ne zaženete nobenega programa oziroma ne izberete nobenih nastavitev, se zaradi varčevanja z energijo prikazovalnik (display) ugasne po 5-ih minutah in gre v stanje pripravljenosti.

Prikazovalnik (display) se bo ponovno aktiviral z vrtenjem gumba za izbiro programa (1). V kolikor po končanem programu ne naredite ničesar, se bo zaradi varčevanja z energijo, prikazovalnik (display) ugasnil po 5-ih minutah.

| | |
|--|-------|
| P_o = ponderirana moč v stanju izklopa [W] | < 0,5 |
| P_I = ponderirana moč v stanju pripravljenosti [W] | < 0,5 |
| T_I = čas v stanju pripravljenosti [min] | 5,00 |



INFORMACIJA!

Zaradi nizke omrežne napetosti in različne polnitve perila, se lahko čas sušenja spreminja, kar se sproti korigira na prikazovalniku.

ENERGIJSKA ETIKETA IN PODATKOVNA KARTICA IZDELKA

(odvisno od modela)

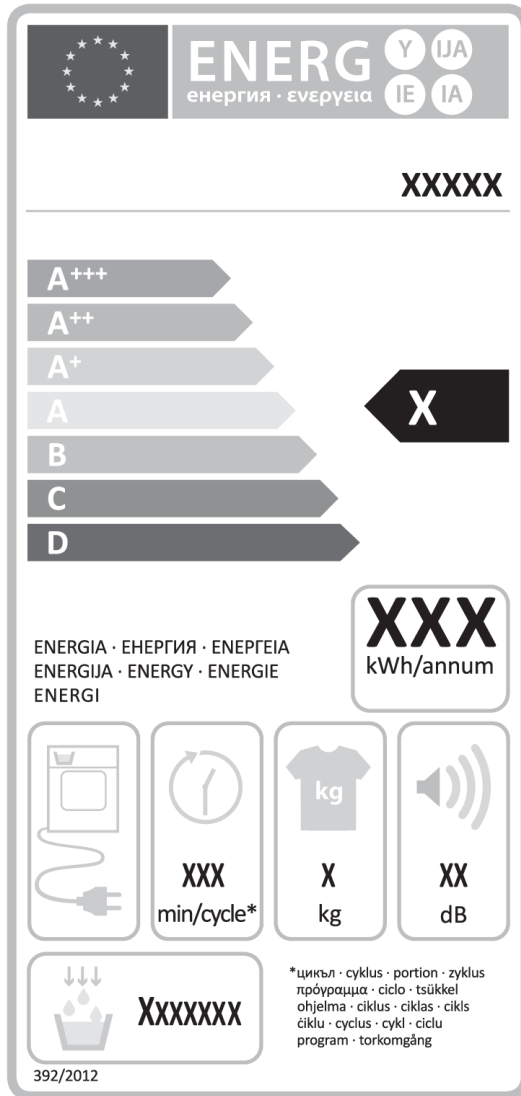

PODATKOVNA KARTICA IZDELKA po EU uredbi št. 392/2012

(odvisno od modela)

Legenda

| | | |
|----------|--|--------------------------------|
| A | Modelna oznaka | XXXXXX |
| B | Kondenzacijski sušilni stroj Odzračevalni sušilni stroj | YES=DA; NO=NE YES=DA; NO=NE |
| C | Avtomatski gospodinjski sušilni stroj | YES=DA; NO=NE |
| D | »Znak za okolje« uredba ES 66/2010 | YES=DA; NO=NE |
| E | Poraba energije za standardni program bombaž pri polni obremenitvi (E_{dry}) [kWh] | X,XX |
| F | Poraba energije za standardni program bombaž pri delni obremenitvi ($E_{dry\frac{1}{2}}$) [kWh] | X,XX |
| G | Poraba energije v izključenem stanju (P_0) [W] | X,XX |
| H | Poraba energije v stanju pripravljenosti (P_1) [W] | X,XX |
| I | Čas trajanja stanja pripravljenosti [min] | XX |
| J | Standardni program za bombaž, ki se uporablja pri polni in delni obremenitvi je standardni sušilni program, na katerega se nanašajo informacije na energijski nalepki in podatkovni kartici. Program Cotton Standard (Bombaž Standard) □, je namenjen za sušenje normalno mokrega bombažnega perila in je glede na skupno porabo energije najučinkovitejši program za sušenje bombažnega perila. | |
| K | Ponderiran programski čas (T_p) standardnega programa za bombaž pri polni in delni obremenitvi [min] | XX |
| L | Programski čas standarnega programa za bombaž pri polni obremenitvi (T_{dry}) in delni obremenitvi ($T_{dry\frac{1}{2}}$) [min] | XX/XX |
| M | Povprečna kondenzacijska učinkovitost (C_{dry}) / ($C_{dry\frac{1}{2}}$) | XX/XX |
| N | Ponderirana kondenzacijska učinkovitost (C_p) | XX |
| O | Vgradni aparat | YES=DA; NO=NE |

Na podlagi 160 standardnih ciklov sušenja na programu Cotton Standard (Bombaž Standard) □ s polno in polovično obremenitvijo v skladu s trenutno veljavno uredbo 392/2012/EU za energijsko nalepko, izmerjeno po EN 61121.

Dejanska poraba energije je odvisna od načina uporabe stroja.

Na lestvici od D (najmanj učinkovito) do A+++ (najbolj učinkovito).

ODSTRANITEV



Za **embaliranje** izdelkov uporabljamo okolju prijazne materiale, ki jih je možno brez nevarnosti za okolje ponovno predelati (reciklirati), deponirati ali uničiti. V ta namen so embalažni materiali tudi ustrezno označeni.

Simbol na izdelku ali njegovi embalaži označuje, da z izdelkom ni dovoljeno ravnati kot z običajnimi gospodinjskimi odpadki. Izdelek odpeljite na ustrezno zbirno mesto za predelavo električne in elektronske opreme.

Pri **odstranitvi** odsluženega stroja poskrbite za odstranitev priključne vrvice in uničenje stikala vrat, da se vrata ne morejo zapreti (varnost za otroke).

S pravilnim načinom **odstranjevanja** izdelka boste pomagali preprečiti morebitne negativne posledice in vplive na okolje in zdravje ljudi, ki bi se lahko pojavile v primeru nepravilnega odstranjevanja izdelka. Za podrobnejše informacije o odstranjevanju in predelavi izdelka se obrnite na pristojen mestni organ za odstranjevanje odpadkov, komunalno službo ali na trgovino, v kateri ste izdelek kupili.

gorenje

GORENJE gospodinjski aparati, d.o.o. Naslov: Partizanska 12, 3320 Velenje, Slovenija
Telefon: +386 (0)3 899 10 00 Faks: +386 (0)3 899 28 00 www.gorenje.com



885687-a7



Pridružujemo si pravico do morebitnih sprememb in napak v navodilih za uporabo.