

gorenje

HR

HR

BA

**DETALJNE UPUTE
ZA UPORABU PERILICE
RUBLJA**

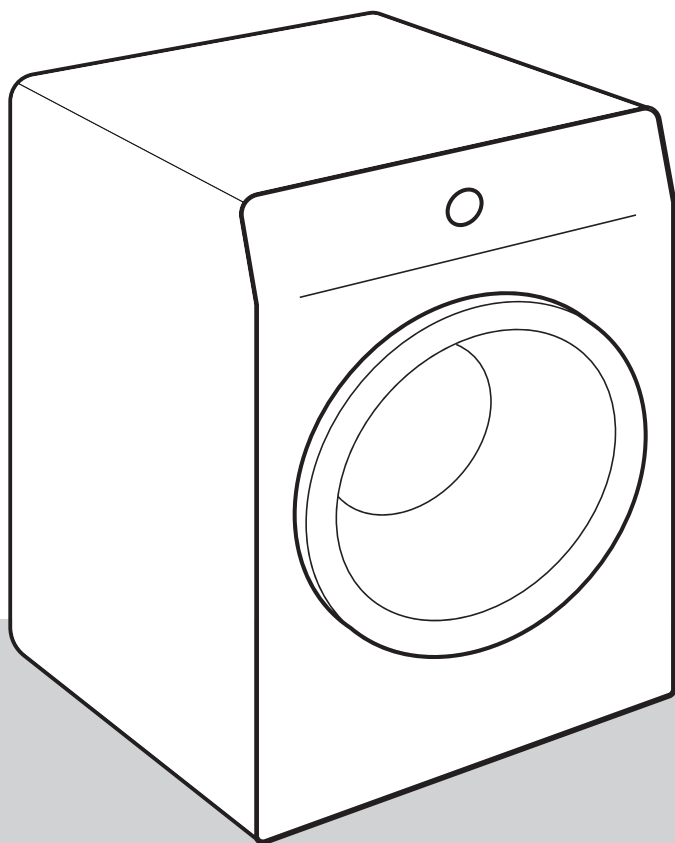

Život je danas kompliciran. Učinimo barem njegu rublja jednostavnom! Vaša nova perilica rublja svojom će inovativnom tehnologijom i najnovijim dostignućima na području njege rublja doprinijeti pojednostavljenju vaših svakodnevnih kućanskih poslova.

Najnovija tehnologija koja se upotrebljava u našoj perilici rublja osigurava najbolju njegu za svaki odjevni predmet uz minimalno gužvanje. Vaša perilica rublja istovremeno je i prijazna do okoline jer je najekonomičnija u potrošnji električne energije, vode i deterdženta.

Ova perilica rublja namijenjena je isključivo uporabi u kućanstvu. Molimo vas da je ne koristite za rublje s oznakom da nije pogodno za pranje u perilici rublja.

U uputama ćete opaziti simbole koji imaju sljedeće značenje:



INFORMACIJA!

Informacija, savjet, ideja ili preporuka



UPOZORENJE!

Upozorenje za opasnost



ELEKTRIČNI UDAR!

Upozorenje za opasnost električnog udara



VRUĆA POVRŠINA!

Upozorenje za opasnost vruće površine



OPASNOST POŽARA!

Upozorenje za požarnu opasnost



Vrlo je važno da upute iz korisničkog priručnika pažljivo pročitate.

Sadržaj

SIGURNOSNE PREDOSTROŽNOSTI	5
Sigurnost djece	8
Opasnost vruće površine	9
OPIS PERILICE RUBLJA	10
Tehnički podaci	11
Ploča za upravljanje	12
POSTAVLJANJE I PRIKLJUČENJE	14
Uklanjanje transportnih blokada	14
Pomicanje i ponovni transport	15
Odabir prostorije	15
Ugađanje visine perilice rublja pomoću podesivih nožica	16
Način postavljanja perilice rublja	17
Priključivanje na dovod vode	19
Namještanje cijevi za odvod vode	21
Priključenje na električnu mrežu	22
PRIJE PRVE UPORABE	23
Povezivanje uređaja s aplikacijom ConnectLife	24
KORACI PRANJA (1–7)	26
1. Korak: Pridržavajte se etiketa na rublju	26
2. Korak: Priprema za pranje rublja	27
Uključenje perilice rublja	27
Punjenje perilice rublja	28
3. Korak: Odabir programa pranja	29
Tabela programa	30
Optimiranje vremena tijekom izvođenja programa	33
Programi pranja korištenjem pare	33
Funkcija AirDry	33
Daljinsko upravljanje pranjem pomoću aplikacije	34
4. Korak: Odabir postavki	35
Postavke pomoću kombinacije dvaju gumba istodobno pritisnutih	38
5. Korak: Odabir dodatnih funkcija	41
Tabela dodatnih funkcija	42
6. Korak: Upućivanje programa pranja	44
7. Korak: Završetak programa pranja	44
PREKIDI I PROMJENE PROGRAMA	45
Vlastiti (fizički) prekid	45
Osobne postavke	45
AdaptTech	45
Izbornik osobnih postavki	45
Tipka Pauza	45
Dodavanje/vađenje rublja tijekom rada perilice rublja	46
Smetnje	46
Nestanak napajanja (električne energije)	46
Otvaranje vrata (privremeno zaustavljanje/trajni prekid/promjena programa)	46
Prikaz broja završenih ciklusa pranja	47

ČIŠĆENJE I ODRŽAVANJE	48
Čišćenje dozirne posude	48
Čišćenje mrežice dovodne cijevi, kućišta dozirne posude i gumene brtve vrata	49
Čišćenje filtra crpke	50
Čišćenje vanjštine perilice rublja	51
RJEŠAVANJE PROBLEMA	52
Što učiniti ...?	52
Tabela smetnji i grešaka u radu	52
Servisiranje	57
SAVJETI ZA PRANJE I ZA ŠTEDLJIVU UPORABU PERILICE	58
INFORMACIJSKI LIST	60
Stanje niske pripravljenosti	61
ZBRINJAVANJE	62

SIGURNOSNE PREDOSTROŽNOSTI



Prije početka uporabe perilice rublja obvezno pročitajte upute za uporabu.

Molimo vas da perilicu rublja ne koristite ako prije toga niste pročitali i razumjeli upute za uporabu.

Upute za uporabu perilice rublja prilagođene su različitim tipovima/modelima perilica, stoga su u njima možda opisane i određene postavke i oprema koje vaša perilica rublja nema.

Nepridržavanje uputa za uporabu, odnosno nepravilna uporaba perilice rublja može prvesti do oštećenja na rublju ili stroju, a može doći i do ozljeda korisnika. Upute za uporabu držite spremljene negdje u blizini perilice rublja.

Uređaj je namijenjen za uporabu u kućanstvu i u sličnim okruženjima, kao što su:

- kuhinje za osoblje u trgovačkim lokalima, uredima i u drugim radnim okruženjima;
- seoska domaćinstva;
- gostima u hotelima, motelima i drugim vrstama stambenih prostora;
- objekti koji nude usluge noćenja s doručkom.

Stroj nije namijenjen za to da ga koriste osobe (uključivši i djecu), koje su tjelesno ili duševno zaostale, ili im nedostaje iskustvo i znanje. Takve osobe moraju dobiti upute o uporabi stroja od osoba, odgovornih za njihovu sigurnost.

⚠ UPOZORENJE!
Perilica rublja smije se upotrebljavati samo s isporučanim kabelom za napajanje.

⚡ ELEKTRIČNI UDAR!
Da bi izbjegli možebitne opasnosti, **oštećen priključni kabel** smije zamijeniti isključivo proizvođač, njegov serviser, ili druga ovlaštena osoba.

⚠ UPOZORENJE!
Perilicu rublja nemojte priključivati na utičnicu namijenjenu uređaju za brijanje ili sušilu za kosu.

Upute za uporabu možete pogledati i na našoj internetnoj stranici www.gorenje.com.

Pridržavajte se uputa za pravilno postavljanje perilice rublja Gorenje i za priključenje na vodovodnu i električnu instalaciju (pogledati poglavlje »POSTAVLJANJE I PRIKLJUČENJE«).

Priključenje na vodovodnu i električnu instalaciju mora obaviti osposobljena stručna osoba.

Popravke i održavanje kod kojih je u pitanju sigurnost ili kapacitet stroja, moraju također obaviti osposobljeni stručnjaci.

Perilicu rublja nemojte držati u prostorijama u kojima bi se temperatura mogla spustiti do ispod 5°C, jer bi se na toj temperaturi dijelovi perilice rublja mogli oštetiti zbog zamrznute vode.

Otvori za prozračivanje na dnu perilice rublja ne smiju biti blokirani tepihom.

Za priključenje perilice rublja na vodovodnu instalaciju obvezno koristite priloženo dovodno crijevo i brtvila. Tlak vode treba biti između 0,05 i 0,8 MPa (0,5–8 bara).

Za priključenje perilice rublja na vodovodnu instalaciju morate koristiti novu priključnu cijev; staru priključnu cijev ne smijete ponovno uporabiti.

Kraj odvodne cijevi ne smije biti uronjen u ispuštajuću vodu.

Prije početka pranja pritisnite vrata na označenom mjestu da se zabrave. Tijekom odvijanja programa pranja vrata nije moguće otvoriti.

Preporučujemo da prije prvog pranja odstranite možebitnu nečistoću iz bubnja perilice rublja koristeći program Cotton 90°C (Pamuk 90°C) (pogledati TABELU PROGRAMA).

Nakon završenog pranja zatvorite vodovodnu slavinu i izvucite utikač perilice rublja iz zidne utičnice.

Perilicu rublja koristite isključivo za pranje kako je to opisano u uputama iz korisničkog priručnika. Perilica nije namijenjena za suho pranje.

Tijekom programa pranja ne ispuštaju se ioni srebra.

Koristite samo sredstva za strojno pranje i njegu rublja. Ne možemo odgovarati za možebitna oštećenja ili za obojenost brtvi i plastičnih dijelova koji su posljedica nepravilne primjene sredstava za bijeljenje i bojanje rublja.

Za uklanjanje naslaga kamenca iz vode koristite sredstva koja imaju dodano sredstvo za zaštitu od korozije. Uvijek se pridržavajte uputa proizvođača. Odstranjivanje naslaga kamenca završite višekratnim ispiranjem, ili upućivanjem programa Drum clean (Samočišćenje/Samočistivi program), čime ćete uspješno odstraniti sve ostatke kiselina (primjerice octa, ...).

 **OPASNOST POŽARA!**

Nemojte koristiti sredstva za čišćenje koja sadrže topila, jer postoji mogućnost stvaranja (tvorbe) otrovnih plinova, oštećenja uređaja, i opasnosti od zapaljenja i eksplozije.

Sigurnost djece

 **UPOZORENJE!**

Djeci mlađoj od tri godine nemojte dozvoliti približavanje uređaju, osim ako su čitavo vrijeme pod vašim nadzorom.

Maloj djeci nemojte dozvoliti da se igraju sušilicom rublja.

Sredstva za pranje i omekšavanje rublja držite izvan domašaja djece.

Uključite sigurnosnu blokadu za djecu (pogledati poglavlje »ODABIR POSTAVKI/Sigurnosna blokada za djecu«).

Prije no što zatvorite vrata perilice rublja i uputite program pranja, provjerite je li se u bubnju nalazi bilo što drugo osim rublja (primjerice da se nije slučajno dijete popelo u bubanj perilice rublja i sa unutrašnje strane zatvorilo vrata).

Perilica rublja izrađena je u skladu sa svim propisanim sigurnosnim standardima.

Ovu perilicu rublja smiju koristiti djeca starija od osam godina, kao i osobe smanjenih fizičkih, osjetilnih ili mentalnih sposobnosti, odnosno osobe s nedostatkom iskustava i znanja u rukovanju uređajem, ali samo ako uređajem rukuju pod odgovarajućim nadzorom, i ako su dobile odgovarajuće upute u vezi sa sigurnom uporabom uređaja, i ako razumiju opasnosti povezane s nepravilnim rukovanjem uređajem.

Djeci nemojte dozvoliti da koriste uređaj kao igračku.

Nemojte dozvoliti da djeca učestvuju u čišćenju i održavanju perilice bez odgovarajućeg nadzora.

Opasnost vruće površine

 **VRUĆA POVRŠINA!**

Na višim temperaturama pranja staklo vrata se zagrije. Pazite da se ne opečete. Pobrinite se da se djeca ne igraju u blizini stakla vrata.

OPIS PERILICE RUBLJA

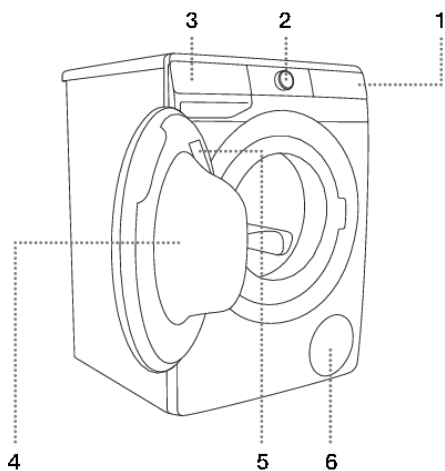

SPRIJEDA

1. Upravljačka jedinica osjetljiva na dodir
2. Gumb za uključivanje/isključivanje i odabir programa
3. Dozirna posuda
4. Vrata
5. Tipska pločica
6. Filtar crpke

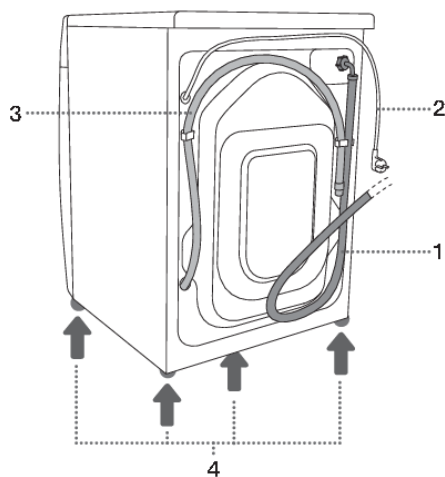

STRAGA

1. Cijev za dovod vode
2. Priključni kabel
3. Cijev za odvod vode
4. Podesive nožice

Tehnički podaci

(ovisno o modelu)

Natpisna pločica s osnovnim podacima o perilici rublja nalazi se na unutarnjoj strani vrata perilice rublja (pogledajte poglavlje »OPIS PERILICE RUBLJA«).

Maksimalno punjenje	Pogledajte označnu pločicu		
Širina	600 mm	600 mm	600 mm
Visina	850 mm	850 mm	850 mm
Dubina perilice rublja (a)	465 mm	545 mm	610 mm
Dubina sa zatvorenim vratima	495 mm	577 mm	640 mm
Dubina s otvorenim vratima (b)	980 mm	1062 mm	1125 mm
Težina perilice rublja	X kg (ovisno o modelu)		
Nazivni napon	Pogledajte označnu pločicu		
Priključna snaga	Pogledajte označnu pločicu		
Priključak	Pogledajte označnu pločicu		
Pritisak vode	Pogledajte označnu pločicu		
Struja	Pogledajte označnu pločicu		
Frekvencija	Pogledajte označnu pločicu		

Informacije o usklađenosti

Vrsta radijske opreme (ovisno o modelu)	HL3215STG HLW3215-TG HLW3215-TG01
Wi-Fi	
Radno frekventijsko područje	2.4000 GHz – 2.4835 GHz
Maksimalna izlazna snaga	≤10 dBm/MHz (EIRP) (Dobitak antene <10 dBi)
Maksimalni dobitak antene	Dobitak: 0 dBi
Bluetooth	
Radno frekventijsko područje	2.400 GHz – 2.4835 GHz
Izlazna snaga nositelja	6 dBm (≤ 10 dBm)
Vrsta emisije	F1D

Gorenje navodi da je gore opisana oprema u skladu s direktivom 2014/53/EU.

Tipska pločica

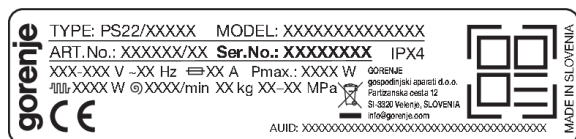

Ploča za upravljanje

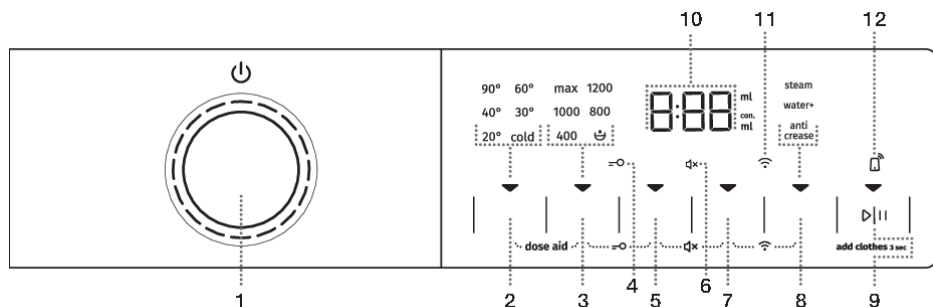

1	<p>UKLJUČIVANJE/ISKLJUČIVANJE perilice rublja i KOTAČIĆ ZA ODABIR PROGRAMA. Za UKLJUČIVANJE perilice rublja okrenite gumb za odabir programa lijevo ili desno. Za ISKLJUČIVANJE perilice rublja okrenite gumb za odabir programa u položaj OFF ⏻. Za ODABIR programa pranja okrenite gumb lijevo ili desno. Svijetli signalno svjetlo pokraj odabranog programa.</p>
2	<p>TEMP. (TEMPERATURA PRANJA) Mogućnost postavljanja temperature pranja. Kada je uređaj uključen, ▼ indikator na gumbu svijetli.</p>
3	<ul style="list-style-type: none"> • SPIN (OKRETAJI CENTRIFUGE-CIJEĐENJA) •  CRPKA STOP • CRPENJE – ne svijetli <p>Mogućnost podešavanja okretaja centrifuge. Kada je uređaj uključen, ▼ indikator na gumbu svijetli.</p>
2+3	<p>DOSE AID Informacija o preporučljivoj količini praškastog i tekućeg deterdženta, u ovisnosti o odabiru postavki i količini rublja u bubnju. Pritisnite pozicije 2+3 i držite ih pritisnute 3 sekunde.</p>
4	<p>Osvjetljenje simbola SIGURNOSNE ZAŠTITE ZA DJECU =O</p>
5	<p>FAST (BRZO) Mogućnost postavljanja kraćeg vremena programa pranja. Kada je uređaj uključen, ▼ indikator na gumbu svijetli.</p>
3+5	<p>Blokada za djecu ON/OFF (UKLJUČENJE/ISKLJUČENJE) Pritisnite pozicije 3+5 i držite ih pritisnute 3 sekunde.</p>
6	<p>Osvjetljenje simbola ISKLJUČENOG ZVUKA ⏸</p>
7	<p>DELAY END (ODGAĐANJE KRAJA) Mogućnost postavljanja vremena do završetka programa pranja. Kada je uređaj uključen, ▼ indikator na gumbu svijetli.</p>
5+7	<p>Zvuk ON/OFF (UKLJUČENJE/ISKLJUČENJE) Pritisnite pozicije 5+7 i držite ih pritisnute 3 sekunde.</p>
8	<p>EXTRAS (DODATNE FUNKCIJE)</p> <ul style="list-style-type: none"> • STEAM (PARA) Mogućnost aktiviranja funkcije nježnog pranja;

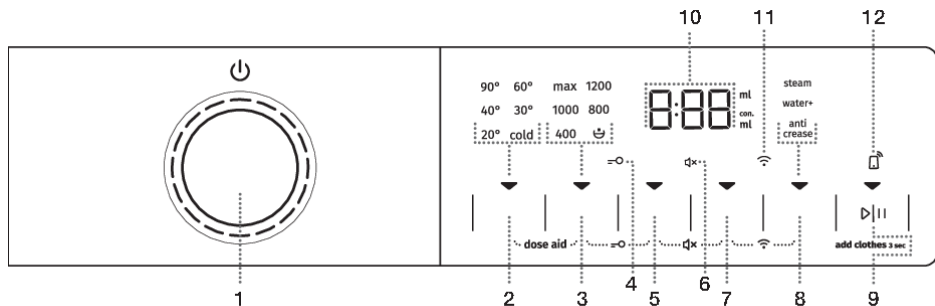

	<ul style="list-style-type: none"> • WATER+ (VODA+) Mogućnost odabira veće razine vode; • ANTI CREASE (PROTIV GUŽVANJA) Mogućnost aktiviranja funkcije nježnog pranja. <p>Kada je uređaj uključen, ▼ indikator na gumbu svijetli.</p>
7+8	<p>IZBORNIK Wi-Fi veze (CONNECT) (POVEZIVANJE) Pritisnite pozicije 7+8 i držite ih pritisnute 3 sekunde.</p>
9	<p>GUMB START/PAUZA ▷ Gumb ima 4 funkcije:</p> <ul style="list-style-type: none"> • START – pokretanje programa pranja (pokretanje programa kratkim pritiskom na tipku); • PAUSE (PAUZA) – pauziranje programa pranja (ako ponovno kratko pritisnete tipku, možete privremeno zaustaviti rad uređaja); • ADD CLOTHES – dodavanje odjeće u bubanj tijekom pranja (držite tipku 3 sekunde); • SPREMANJE OSOBNIH POSTAVKI (zadržite tipku 5 sekundi). <p>Kada je uređaj uključen, ▼ indikator na gumbu svijetli.</p>
10	<p>Na POKAZIVAČU (ZASLONU) prikazuje se sljedeće:</p> <ul style="list-style-type: none"> • dostupne funkcije; • preostalo vrijeme do završetka programa; • informacije za korisnika.
11	<p>Osvjetljenje simbola CONNECT 📶 (VEZA) Simbol svijetli u svakom trenutku kad je omogućena funkcija REMOTE START (DALJINSKO POKRETANJE), čak i kad uređaj ne radi ili je u stanju pripravnosti.</p>
12	<p>Osvjetljenje simbola REMOTE START 📶 Simbol svijetli u svakom trenutku kad je omogućen REMOTE START, čak i kad uređaj ne radi ili je u stanju pripravnosti.</p>

POSTAVLJANJE I PRIKLJUČENJE

☛ INFORMACIJA!

Odstranite svu ambalažu. Kod uklanjanja ambalaže pazite da se ne ozlijedite, i da ne oštetite perilicu rublja ostrim predmetom.

Uklanjanje transportnih blokada

⚠ UPOZORENJE!

Prije prve uporabe perilice rublja obvezno odstranite transportne blokade, jer će inače kod upućivanja blokirane perilice rublja u rad nastati oštećenja. Garancija za popravak takvih oštećenja ne važi!

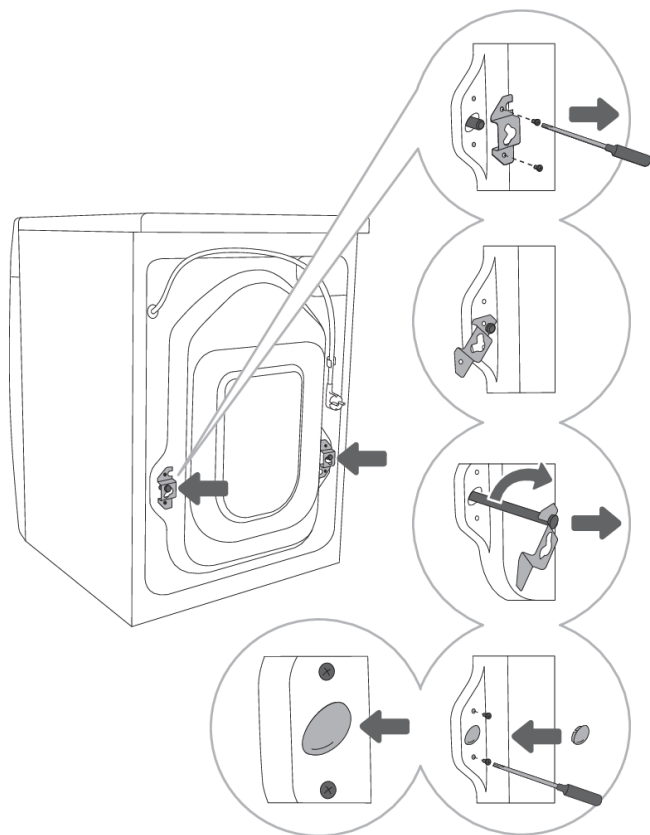

1 Odmaknite cijevi i odvijte vijke na stražnjoj strani perilice.

Skinite oba kutna profila.

2 Kutne profile zakvačite u zarez na šipkama za blokadu – desnog prije toga okrenite na drugu stranu.

3 Koristeći kutne profile zaokrenite sigurnosne šipke za 90° i izvucite ih.

4 Plastične čepove ugurajte u otvore nastale nakon izvlačenja blokirnih šipki, i privijte natrag vijke koje ste u točki 1 odvili. Plastične čepove naći ćete priložene u vrećici kompleta zajedno s korisničkim priručnikom za upo-rabu perilice rublja.

Pomicanje i ponovni transport

INFORMACIJA!

Ukoliko perilicu rublja namjeravate pomicati odnosno prevoziti, morate ponovno namjestiti kutne profile i ugurati barem jednu šipku za blokiranje stroja, čime ćete spriječiti da tijekom prijevoza dođe do eventualnih oštećenja zbog vibracija (pogledati poglavlje »POSTAVLJANJE I PRIKLJUČENJE/Uklanjanje transportnih blokada«). Ako ste transportne šipke ili kutne profile u međuvremenu izgubili, kod proizvođača možete naručiti nove.

Odabir prostorije

INFORMACIJA!

Tlo na kojem stoji perilica mora imati betonsku podlogu, i mora biti suho i čisto, inače bi se perilica mogla pomicati. Očistite i donju površinu podesivih nožica.

INFORMACIJA!

Perilica rublja mora stajati vodoravno i stabilno na čvrstoj podlozi.

INFORMACIJA!

Ako perilicu rublja namjeravate postaviti na izdignutu stabilnu podlogu, potrebno ju je dodatno zaštititi od prevrtanja.

Ugađanje visine perilice rublja pomoću podesivih nožica

Uređaj namjestite koristeći libelu i ključeve 32 (za nožice) i 17 (za matice). Ključevi nisu priloženi.

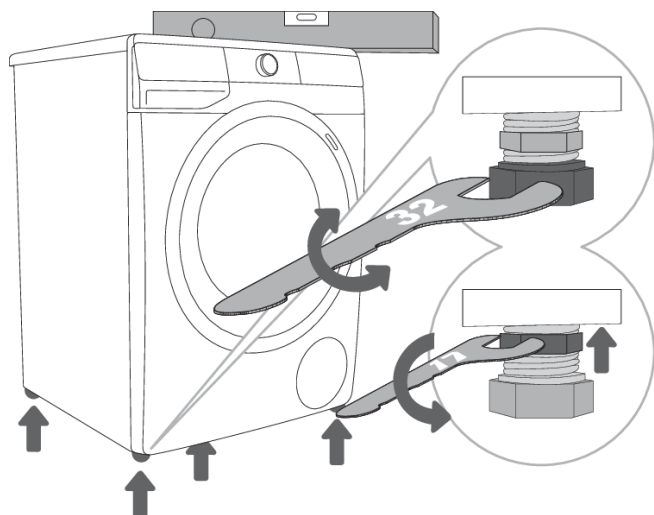

1 Perilicu izravnajte uzdužno i poprečno okretanjem podesivih nožica.

2 Nakon podešavanja visine nožica, dobro privijte matice ključem broj 17 okrećući ih prema dnu perilice ↑ (pogledati sliku).

INFORMACIJA!

Uzrok za vibracije, pomicanje perilice po prostoriji i glasno djelovanje može biti nepravilno ugađanje podesivih nožica. Neispravno ugodene i izravnane podesive nožice nisu predmet garancije.

INFORMACIJA!

Ponekad se prilikom rada perilice rublja pojave i neobični ili jači šumovi koji su za perilicu rublja neuobičajeni, i koji su također najčešće posljedica neispravnog postavljanja.

Način postavljanja perilice rublja

Ako imate sušilicu rublja Gorenje prikladnih (jednakih) dimenzija, možete je postaviti na perilicu rublja Gorenje, uz obvezno korištenje vakuumskih nožica, ili je možete staviti na tlo uz perilicu rublja (slike 1 i 3).

Ako imate perilicu rublja Gorenje koja je manjih dimenzija (min. dubina 545 mm) od same sušilice rublja Gorenje, morate dodatno kupiti nosač sušilice rublja (slika 2). Obvezno morate koristiti vakuumske nožice koje sprječavaju klizanje sušilice rublja.

Dodatna oprema (nosač sušilice (a), vakuumske nožice (b) i zidni nosač (c)) mogu se kupiti u servisnom centru.

Površina na koju se smije postaviti uređaj, mora biti čista i ravna.

Perilica rublja Gorenje na koju želite namjestiti sušilicu rublja Gorenje, mora biti sposobna izdržati težinu sušilice rublja Gorenje (pogledati poglavlje »OPIS SUŠILICE RUBLJA/Tehnički podatci«).

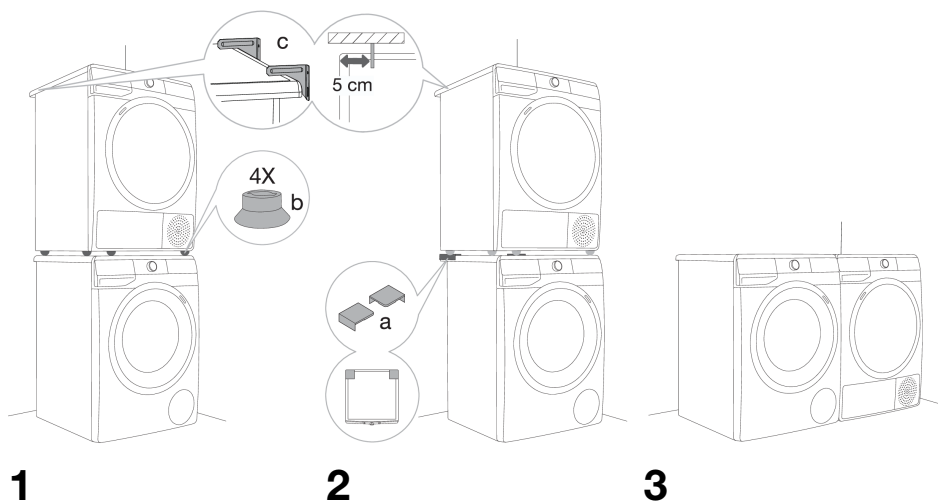

Razmaci oko perilice rublja

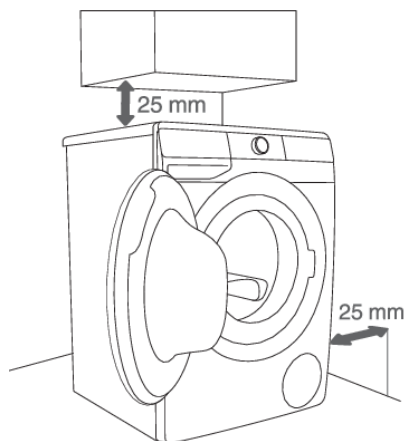

1



2

💡 INFORMACIJA!

Perilica rublja ne smije dodirivati zidove niti susjedne elemente. Za optimalan rad perilice rublja preporučujemo da se pridržavate razmaka od zidova kako je prikazano na slici. U slučaju neuvažavanja minimalnih propisanih razmaka, ne možemo garantirati siguran i ispravan rad perilice rublja. Može doći i do pregrijavanja (slika 1 i 2).

💡 INFORMACIJA!

Perilicu rublja nije preporučljivo ugraditi ispod pulta.

Otvaranje vrata perilice rublja (pogled odozgo)

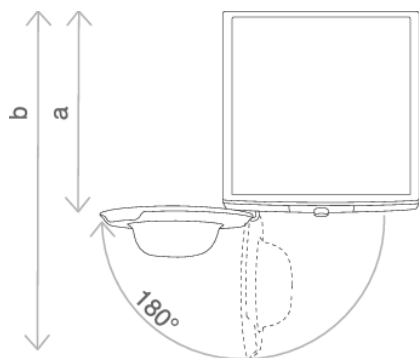

Pogledajte poglavlje »OPIS PERILICE RUBLJA/Tehnički podatci«.

a = dubina perilice rublja

b = dubina s otvorenim vratima

Priključivanje na dovod vode

Cijev privijte na vodovodnu slavinu.

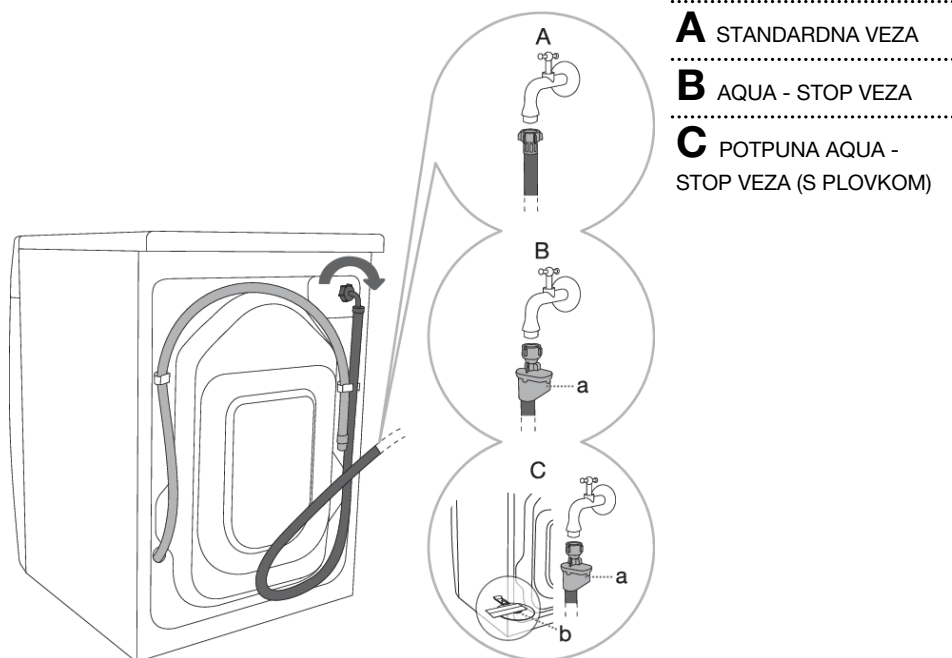

INFORMACIJA!

Za normalan rad perilice, tlak u vodovodnoj mreži treba biti između 0,05 i 0,8 MPa (0,5–8 bara). Minimalan dinamični tlak vode možete utvrditi mjerenjem količine ispuštene vode.

1,2 litre vode treba teći iz potpuno otvorene slavine za 30 sekundi.

INFORMACIJA!

Dovodnu cijev potrebno je priviti rukom dovoljno snažno (max. 2 Nm) da spoj cijevi ne propušta vodu. Nakon pričvršćenja cijevi obavezno provjerite vodonepropusnost cijevi. Korištenje kliješta ili drugog sličnog alata za montažu cijevi nije dozvoljena zbog mogućnosti oštećenja navoja matice.

INFORMACIJA!

Koristite isključivo dovodnu cijev koja je priložena k uređaju. Nemojte koristiti rabljene, niti bilo koje druge cijevi.

INFORMACIJA!

Kod spajanja dovodne cijevi obratite pažnju da slavinu spojite na takav način da omogućuje dovoljan i nesmetan protok vode.

AQUA - STOP veza

(ovisno o modelu)

U slučaju oštećenja unutarnje cijevi uključí se sustav blokade koji prekida dovod vode do perilice rublja. Prozorčić (a) se u tom slučaju oboji crveno. Dovodnu cijev je potrebno zamijeniti.



POTPUNA AQUA - STOP veza (S PLOVKOM)

(ovisno o modelu)

U slučaju oštećenja unutarnje cijevi uključí se sustav blokade koji prekida dovod vode do perilice rublja. Prozorčić (a) se u tom slučaju oboji crveno. Dovodnu cijev je potrebno zamijeniti.

Ako na dnu perilice ima vode, plovak (b) će se podići i pokrenuti sustav za zatvaranje kako bi prekinuo dovod vode u perilicu; proces pranja je zaustavljen, dovod vode je isključen, uređaj uključuje pumpu i signalizira grešku.

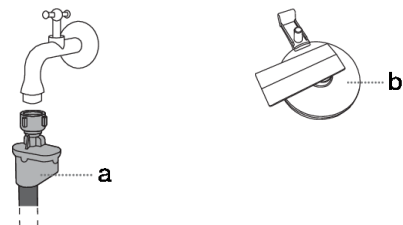

Namještanje cijevi za odvod vode

Odvodnu cijev namjestite u umivaonik ili kadu za kupanje, odnosno spojite izravno u sifonski izljev (minimalni promjer priključka za odvod je 4 cm). Kraj odvodne cijevi smije biti najviše 100 cm i najmanje 60 cm od tla. Odvodnu cijev možete montirati na tri načina (A, B, C).

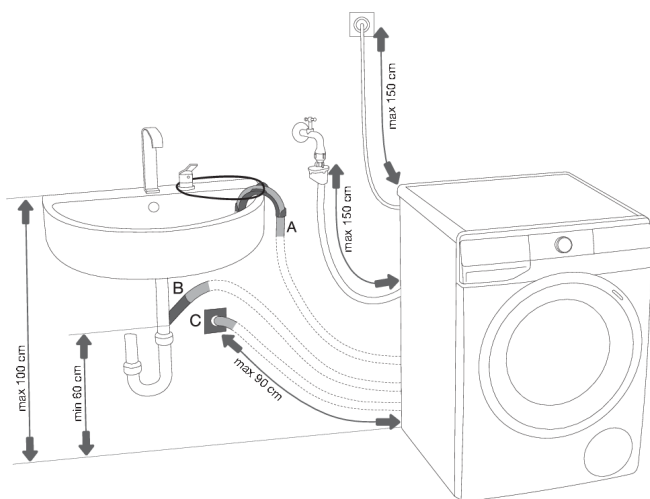

A Odvodnu cijev moguće je namjestiti u umivaonik ili kadu za kupanje. Kroz otvor u plastičnom koljenu odgovarajućim konopcem pričvrstite cijev da ne klizne na pod.

B Odvodnu cijev možete spojiti izravno u izljev umivaonika.

C Odvodnu cijev također je moguće namjestiti u zidni sifonski izljev, koji mora biti pravilno ugrađen da ga je moguće očistiti.

D Odvodna cijev mora biti pričvršćena i zakvačena na klin na stražnjoj stranici perilice rublja, kao što je prikazano na slici.

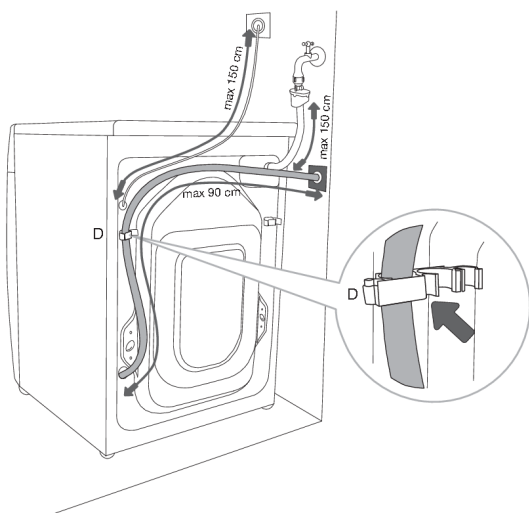

INFORMACIJA!

U slučaju neuvažavanja pravilnog pričvršćenja odvodne cijevi, ne možemo garantirati ispravan rad perilice rublja.

Priključenje na električnu mrežu

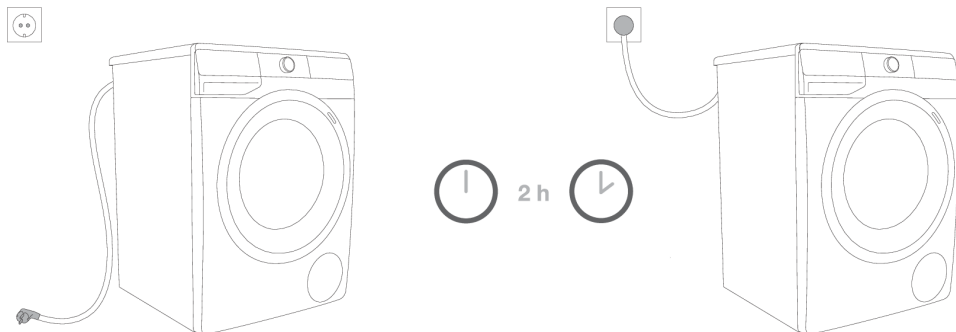

ELEKTRIČNI UDAR!

Prije priključenja perilice rublja na električnu energiju neka se uređaj zagrije na sobnu temperaturu (pričekati najmanje 2 sata).

Perilicu rublja priključite na uzemljenu električnu utičnicu. Nakon završene instalacije zidna utičnica mora biti slobodno dostupna i mora biti opremljena kontaktom za uzemljenje (u skladu s valjanim propisima).

Podatci o vašoj perilici rublja nalaze se na tipskoj natpisnoj pločici (pogledati poglavlje »OPIS PERILICE RUBLJA/Tehnički podatci«).



ELEKTRIČNI UDAR!

Preporučujemo uporabu prenaponske zaštite (overvoltage protection) za zaštitu od udara groma.



UPOZORENJE!

Perilicu rublja nije dozvoljeno priključiti na električnu mrežu korištenjem produžnog kabela.



INFORMACIJA!

Perilicu rublja nemojte priključivati na utičnicu namijenjenu aparatu za brijanje ili sušilu za kosu.



INFORMACIJA!

Popravke i održavanje kod kojih je u pitanju sigurnost ili kapacitet stroja, moraju također obaviti osposobljeni stručnjaci.

PRIJE PRVE UPORABE

Provjerite je li perilica rublja isključena iz električne instalacije, a zatim otvorite vrata u smjeru prema sebi (slika 1 i 2).

Prije prve uporabe očistite bubanj perilice rublja koristeći meku vlažnu pamučnu krpu i vodu, ili upotrijebite program Cotton 90°C (Pamuk 90°C). U bubnju perilice ne smije biti rublje, bubanj mora biti prazan (slika 3 i 4).

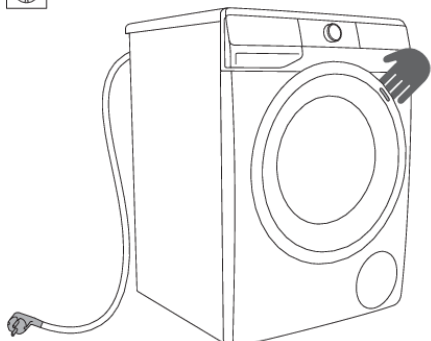

1

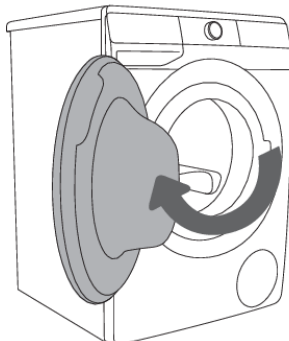

2

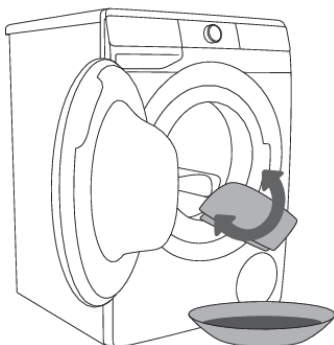

3

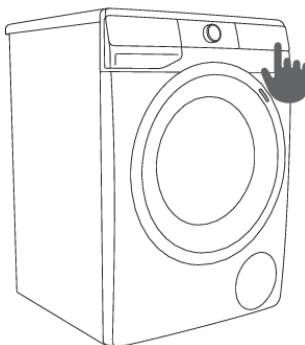

4



UPOZORENJE!

Nemojte koristiti topila niti sredstva za čišćenje koja bi mogla oštetiti perilicu rublja (pridržavajte se preporuka i upozorenja proizvođača sredstava za čišćenje).

Povezivanje uređaja s aplikacijom ConnectLife

ConnectLife je pametna kućna platforma koja povezuje ljude, uređaje i usluge. Aplikacija **ConnectLife** uključuje napredne digitalne usluge i bezbrižna rješenja koja korisnicima omogućuju praćenje i upravljanje uređajima, primanje obavijesti s pametnog telefona i ažuriranje softvera (podržane značajke mogu se razlikovati ovisno o vašem uređaju i regiji/zemlji u kojoj se nalazite).

Za povezivanje pametnog uređaja potrebna vam je kućna Wi-Fi mreža (podržane su samo 2,4 GHz mreže) i pametni telefon s aplikacijom **ConnectLife**.



Za preuzimanje **ConnectLife** aplikacije, skenirajte QR kod ili potražite **ConnectLife** u omiljenoj trgovini aplikacija.

1. Instalirajte aplikaciju **ConnectLife** i kreirajte račun.
2. U aplikaciji **ConnectLife**, idite na izbornik »Dodaj uređaj« i odaberite odgovarajuću vrstu uređaja. Zatim skenirajte QR kod (možete ga pronaći na natpisnoj pločici uređaja; također možete ručno unijeti AUID/SN broj).
3. Aplikacija vas zatim vodi kroz cijeli proces povezivanja uređaja s pametnim telefonom.
4. Nakon uspješnog povezivanja, uređajem se može upravljati daljinski putem mobilne aplikacije.

Korisni savjeti za vaš pametni uređaj



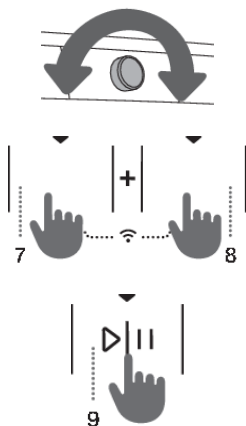

Gdje pronaći QR kod za uređaje koje aplikacija zahtijeva tijekom postupka instalacije?

QR kod možete pronaći na jamstvenom listu i na natpisnoj pločici uređaja.

Kako omogućiti Wi-Fi na uređaju?



Provjerite je li uređaj uključen; gumb za odabir programa može biti u bilo kojem položaju. Zatim učinite sljedeće:

- U aplikaciji **ConnectLife** otvorite izbornik za dodavanje uređaja.
- Slijedite upute u aplikaciji **ConnectLife**, gdje ćete upariti telefon i uređaj i dodati uređaj u kućnu Wi-Fi mrežu.
 - Odaberite vrstu uređaja.
 - Skenirajte QR kod (nalazi se na jamstvenom listu ili natpisnoj pločici vašeg uređaja).
- Na proizvodu:
 - Istodobno pritisnite položaje (7+8). Počet će odbrojavanje 3-2-1 i  će se pojaviti na uređaju.
 - Pritisnite gumb (8) za uključivanje Wi-Fi; na zaslonu će se prikazati .
 - Pritisnite položaj (9) START/PAUZA .  će se pojaviti na uređaju.
 - Ponovno pritisnite položaj (9) START/PAUZA . Na uređaju će započeti 5-minutno odbrojavanje.

- U aplikaciji **ConnectLife** upute će vas voditi kroz postupak unosa odgovarajućih podataka za povezivanje vašeg uređaja s kućnom mrežom.



Kako omogućiti daljinsko pokretanje uređaja?

Podesite gumb za odabir programa na **ConnectLife/REMOTE CONTROL** (daljinsko pokretanje).

Pritisnite (9) gumb START/PAUZA (vrata moraju biti zatvorena).

Kako dodati korisnika?



Provjerite je li uređaj uključen; gumb za odabir programa može biti u bilo kojem položaju. Zatim učinite sljedeće:

- U aplikaciji **ConnectLife** otvorite izbornik za dodavanje uređaja.
- Slijedite upute u aplikaciji **ConnectLife** gdje ćete upariti telefon i uređaj.
 - Odaberite vrstu uređaja.
 - Skenirajte QR kod (nalazi se na jamstvenom listu ili natpisnoj pločici vašeg uređaja).
- Na proizvodu:
 - Istodobno pritisnite položaje (7+8). Počet će odbrojavanje 3-2-1 i  će se pojaviti na uređaju.
 - Pritisnite gumb (8); na zaslonu će se prikazati .
 - Pritisnite gumb (9) START/PAUZA \triangleright . Na uređaju će početi odbrojavanje od 3 minute.
- Nakon toga možete dovršiti i potvrditi postavku u aplikaciji.

Kako ukloniti korisnike (UnPair)?

Provjerite je li uređaj uključen; gumb za odabir programa može biti u bilo kojem položaju. Zatim učinite sljedeće:

Na proizvodu:

- Istodobno pritisnite položaje (7+8). Počet će odbrojavanje 3-2-1 i  će se pojaviti na uređaju.
- Više puta pritisnite (8); dok se na zaslonu ne prikaže .
- Pritisnite gumb (9) START/PAUZA \triangleright . Na uređaju će početi odbrojavanje od 1 minute.

INFORMACIJA!

Ovaj korak uklonit će sve aktivne korisnike uređaja. Ako želite ponovno upravljati uređajem na daljinu, morat ćete ponoviti postupak dodavanja korisnika .

Koji Wi-Fi ruter se može koristiti?

Podržane su samo mreže frekvencije od 2,4 GHz. Tijekom postavljanja veze, ako aplikacija **ConnectLife** ne može pronaći vašu lokalnu mrežu, postupite na sljedeći način:

- radi li vaš usmjernik na frekvenciji od 2,4 GHz,
- je li vaša mreža skrivena i
- je li vaš signal dovoljno jak.

Imate li još pitanja?























Posjetite nas na www.connectlife.io ili nas kontaktirajte na hello@connectlife.io.

Daljinska nadogradnja softvera

Provjerite opcije ažuriranja softvera u aplikaciji **ConnectLife**.

KORACI PRANJA (1–7)

1. Korak: Pridržavajte se etiketa na rublju

Uobičajeno pranje; Osjetljivo rublje			
	Maks. temperatura pranja 95 °C		Maks. temperatura pranja 40°C
			Ručno pranje
	Maks. temperatura pranja 60°C		Maks. temperatura pranja 30°C
			Pranje nije dozvoljeno
Izbjeljivanje			
	Izbjeljivanje u hladnoj vodi		Izbjeljivanje nije dozvoljeno
Pranje u čistionici			
	Kemijsko čišćenje svim sredstvima		Petrolej R11, R113
	Kemijsko čišćenje u kerozinu, u čistom alkoholu i u R113		Kemijsko čišćenje nije dozvoljeno
Glačanje			
	Vruće glačanje maks. 200°C		Vruće glačanje maks. 110°C
	Vruće glačanje maks. 150°C		Glačanje nije dozvoljeno
Sušenje			
	Prostrite na ravnu podlogu		Visoka temp.
	Objesite mokro		Niska temp.
	Objesite		Sušenje u sušilici rublja nije dozvoljeno

2. Korak: Priprema za pranje rublja

1. Sortirajte rublje po vrsti tkanina, po boji, stupnju umazanosti i dozvoljenoj temperaturi pranja (pogledati TABELU PROGRAMA).
2. Rublje koje ispušta vlakna odnosno koje »se linja« perite odvojeno od ostalog rublja.
3. Zatvorite gumbе i patentne zatvarače, zavežite trake, a džepove preokrenite prema vani. Odstranite razne metalne kopče, koje bi mogle oštetiti rublje, unutrašnjost perilice ili začepiti izljev.
4. Vrlo osjetljivo rublje i manje komade rublja stavite u namjensku tekstilnu vrećicu. (namjensku tekstilnu vrećicu možete dodatno kupiti.)

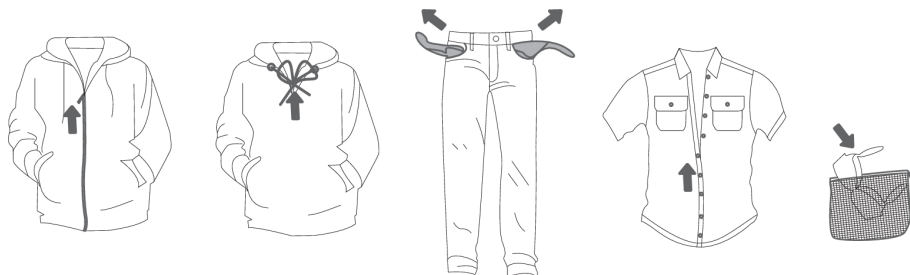

Uključenje perilice rublja

Priklučnim kabelom ukopčajte perilicu rublja u električnu instalaciju, i spojite je na vodovodnu instalaciju. Za uključivanje uređaja okrenite gumb za odabir programa (1) u bilo koji položaj.

Kod određenih modela prilikom uključivanja perilice rublja, na 5 minuta osvijetli se i bubanj perilice rublja (slika 2).

Lampica u bubnju perilice rublja može svijetliti i tijekom rada uređaja, a ako pritisnete tipku (9) START/PAUZA  i nakon završenog programa pranja.

(Lampica u bubnju perilice rublja nije podesna za bilo kakvu drugu uporabu.)

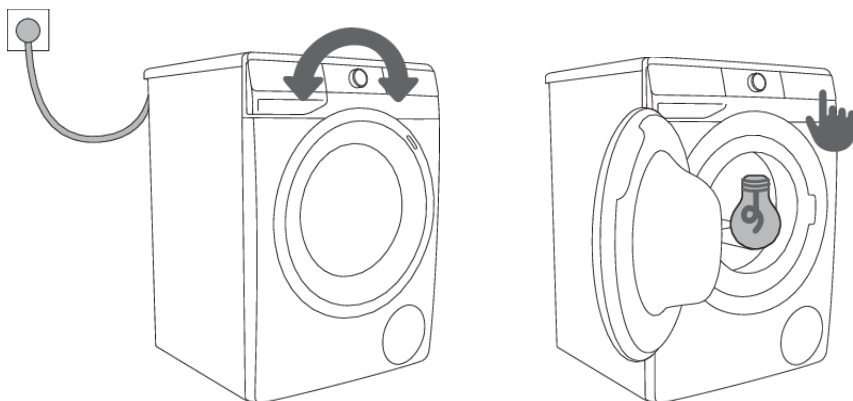

1

2

INFORMACIJA!

Kada birate program za pranje rublja, upali se lampica (2a) pokraj programa pranja.

Punjenje perilice rublja

Otvorite vrata perilice rublja povukavši ih prema sebi (slika 1).

Rublje stavite u bubanj (prije toga se uvjerite da je bubanj prazan) (slika 2).

Pazite da između vrata i gumene brtve na vratima ne ostane kakav komad rublja.

Zatvorite vrata perilice rublja (slika 3).

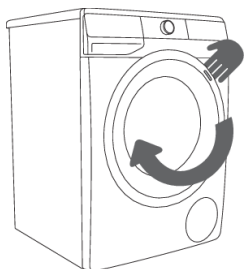

1

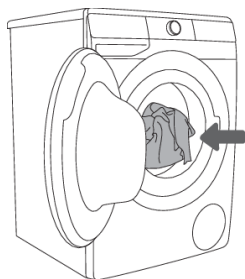

2

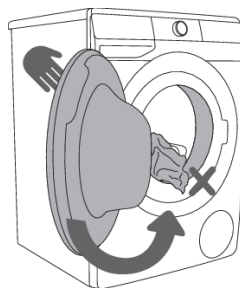

3

Bubanj ne smijete preopterećivati! Pogledajte TABELU PROGRAMA i pridržavajte se nazivne količine punjenja koja je navedena na tipskoj natpisnoj pločici.

Ako je bubanj perilice rublja preopterećen, rublje će biti lošije oprano.

3. Korak: Odabir programa pranja

Program birate okretanjem gumba (1) za odabir programa ulijevo ili udesno (obzirom na vrstu/stupanj prljavosti rublja). Pogledati TABELU PROGRAMA.

Svijetli signalna lampica pored odabranog programa.

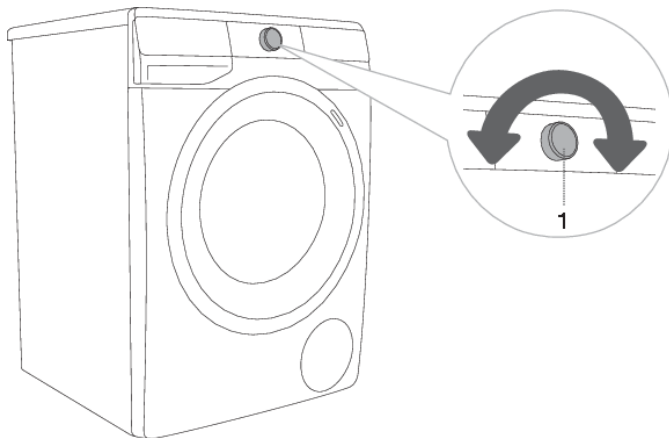

INFORMACIJA!

Gumb (1) za odabir programa ne okreće se automatski tijekom odvijanja programa.



INFORMACIJA!

Programi pranja su cjeloviti programi, gdje se odvijaju sve faze pranja, uključivo s omekšavanje i centrifugom (ovo ne važi za Djelomične programe).









INFORMACIJA!

Djelomični programi su samostalni programi. Koristite ih u slučajevima kada nema potrebe za cjelovitim programom pranja.

Tabela programa

Program	Maks. punjenje	Maks. \odot ³⁾	Opis programa
 Cotton white  (Pamuk bijelo) 40°C – 90°C	*MAX	MAX ¹⁾	Program pranja bijelog pamučnog rublja, ručnika, posteljine, majica, ... Temperaturu možete birati slobodno, stoga se pridržavajte uputa za pranje koje su označene na etiketama odjeće. Brzinu centrifuge možete birati proizvoljno. Vrijeme programa i količina vode prilagođavaju se količini rublja. Da biste smanjili gužvanje, prije početka programa pranja pritisnite tipku (8) EXTRAS (DODATNE FUNKCIJE) i odaberite funkciju STEAM (PARA) i/ili ANTI CREASE (PROTIV GUŽVANJA).
 Colour (Obojeno) cold–60°C	*MAX	MAX ¹⁾	Program za obojeno pamučno rublje. Temperaturu možete birati slobodno, stoga se pridržavajte uputa za pranje koje su označene na etiketama odjeće. Brzinu centrifuge možete birati proizvoljno. Vrijeme programa i količina vode prilagođavaju se količini rublja.
 Mix Synthetics (Miješano rublje/Sintetika) cold–60°C	3,5 kg	1200 ²⁾	Program za osjetljivu odjeću iz sintetičkih i mješovitih vlakana ili viskoze, kao i za jednostavnu njegu pamuka. Pridržavajte se uputa za pranje koje su označene na odjeći.
 Wool&Hand (Vuna& Ručno pranje) cold– 40°C	2 kg	800	Program za osjetljivo rublje za pranje vunene tkanine, svile i odjeće koja zahtijeva ručno pranje. Najviša temperatura je 40°C. Taj program ima kratko centrifugiranje. Najveća brzina centrifugiranja je 800 okret./min.
 Eco 40-60	*MAX	MAX ¹⁾	Normalno prljavo pamučno rublje kojega možemo prati na 40°C i na 60°C.
 Power 59 32' 40°C	4 kg	MAX ¹⁾	Program za manje količine blago zaprljanog rublja. Program pranja uključuje intenzivno okretanje i maksimalnu brzinu centrifuge. Program traje 59 minuta. Pri uporabi funkcije FAST (BRZO), program traje 32 minute.
 Speed 20' (Brzo pranje 20) 30°C	2,5 kg	1000 ²⁾	Skraćeni (brzi) program za pranje rublja kojemu je potrebno samo osvježenje.

Program	Maks. punjenje	Maks.  ³⁾	Opis programa
 Drum clean (Samočišćenje/ Samočistivi program)	0 kg		Ovaj program upotrebljava se za čišćenje bubnja i uklanjanje ostataka deterdženta i bakterija. Program birate tako da gumb za odabir programa okrenete ulijevo ili udesno i postavite se na poziciju Drum clean (Samočišćenje/Samočistivi program). Ostale dodatne funkcije ne mogu se birati. Bubaš mora biti prazan. Nemojte dodavati deterdžent i omekšivač! Možete dodati malo alkoholnog octa (pribl. 2 dl) ili sodu bikarbonu (1 žlicu, odnosno 15 g). Program uputite barem jednom mjesečno.
 Spin Drain (Okretaji centrifuge (cijedenja) Crpenje (izbacivanje vode)) (Djelomični program)	/	MAX ¹⁾	Program se koristi kada želite rublje samo centrifugirati (ocijediti). Želite li samo isprazniti vodu iz perilice rublja, bez centrifuge, pritisnite tipku (3) SPIN više puta, dok indikator (svjetlo) ne bude uključen.
 Rinse&Softening (Ispiranje& Omekšavanje) (Djelomični program)	/	MAX ¹⁾	Za omekšavanje, štirkanje ili impregniranje opranog rublja. Možete ga koristiti i kao ispiranje, ali bez dodavanja sredstva za omekšavanje rublja. Završava se s konačnom centrifugom. Moguće je još odabrati WATER+ (VODA+) odabirom Dodatne funkcije (pred početkom pranja pritisnite tipku WATER+ (DODATNE FUNKCIJE)).
 Shirts (Košulje pomoću pare) cold– 40°C	3,5 kg	1200 ²⁾	Program za pranje odjeće od pamuka, mikro vlakana i sintetike, za pranje ovratnika i manžeta. Pranje se odvija na niskoj temperaturi, većoj količini vode, i s nježnim tumbanjem. Najveća brzina centrifugiranja je 800 okret./min. Za obradu rublja parom, prije početka programa pranja pritisnite tipku (8) EXTRAS (DODATNE FUNKCIJE) i odaberite funkciju STEAM (PARA).
 Sports (Športska odjeća) cold– 40°C	3,5 kg	1200 ²⁾	Sportska odjeća od pamuka, mikrovlakana i sintetike na nižoj brzini centrifugiranja i s kratkom završnom centrifugom.
 Extra hygiene 40°C – 90°C	*MAX	MAX ¹⁾	Ovaj program pranja koristi se za pranje pamučne odjeće koja zahtijeva posebnu njegu, kao što je odjeća za osobe s vrlo osjetljivom kožom ili alergijama. Preporučujemo da odjeću preokrenete naopačke, jer će se tako dobro isprati i kožne ljuške ili ostatci sredstava za pranje. Za obradu rublja parom, prije početka programa pranja pritisnite tipku (8) EXTRAS (DODATNE FUNKCIJE) i odaberite funkciju STEAM (PARA).

Program	Maks. punjenje	Maks.  ³⁾	Opis programa
 Stain expert (Mrlje) 40°C – 90°C	*MAX	MAX ¹⁾	Pomoću ovog programa uklonite mrlje (krvi, jaja, vina, kave ...) s pamučnog rublja.
 Remote control (Daljinsko upravljanje)			Koristite program Remote control za daljinsko upravljanje uređajem (pomoću telefona). Možete odabrati sve programe dostupne na uređaju (pogledajte poglavlja »PRIJE PRVE UPORABE/Povezivanje uređaja s Wi-Fi mrežom« i »KORACI PRANJA (1–7)/3. Korak: Daljinsko upravljanje pranjem pomoću aplikacije«). U aplikaciji možete odabrati i dodatne programe.

* Maksimalno deklarirano opterećenje (MAX) – pogledati tipsku pločicu

/ Proizvoljna količina punjenja (0 kg - MAX kg)

1) Maksimalna brzina centrifugiranja - pogledati tipsku pločicu

2) Ovisno o modelu

cold Hladna voda

³⁾ Maksimalna brzina centrifugiranja

INFORMACIJA!

Deterdžente u prahu ili tekuća sredstva za pranje dozirajte po uputama proizvođača, glede na temperaturu pranja, odabran program pranja, prljavost rublja, i tvrdoću vode.

U slučaju prekomjernog pjenjenja u perilici rublja ili izlivanja pjene kroz dozirnu posudu, oprano rublje mora se temeljito isprati. Odaberite program pranja s većom količinom vode bez uporabe deterdženta.

INFORMACIJA!

Maksimalna količina rublja u kg (za program Pamuk) navedena je na natpisnoj pločici perilice rublja (pogledati poglavlje »OPIS PERILICE RUBLJA/Tehnički podatci«).

INFORMACIJA!

Maksimalno odnosno nazivno punjenje važi za rublje pripremljeno po standardu IEC 60456.

INFORMACIJA!

Za najbolji učinak pranja preporučujemo 2/3 punjenje na programima za Pamuk.

INFORMACIJA!

Zbog niske temperature vode, niskog napona električne mreže, i različite količine punjenja rublja, vrijeme pranja može se mijenjati, što se istovremeno i prilagođava na prikazu pokazivača (zaslona).

Optimiranje vremena tijekom izvođenja programa

Korištenjem napredne tehnologije perilica rublja prepoznava količinu rublja u bubnju u početnoj fazi pranja. Nakon detekcije (prepoznavanja) punjenja, perilica rublja prilagođava vrijeme trajanja programa.

Programi pranja korištenjem pare

Dodavanje pare u zadnjem koraku pranja omogućuje rastresanje odjeće, laganu dezinfekciju odjeće, i uklanjanje određenih alergena. Nakon uporabe takvog programa odjeća je mekana, podatna, spremna za manje glačanja i izgleda svježije.

Uporaba pare (pritisnite poziciju 8) omogućuje vam da ispuštite dodavanje omekšivača, ili da barem smanjite njegovu količinu.

Za bolje djelovanje pare na rublje preporučujemo djelomično punjenje.

Funkcija AirDry

(ovisno o modelu)

AIRDY je funkcija namijenjena sušenju unutrašnjosti perilice rublja i dozatora bez rublja u uređaju. Svrha sušenja je smanjenje i sprječavanje pojave plijesni i razvoja mikroba koji uzrokuju neugodne mirise oprane odjeće.

Preporučujemo uključivanje ove funkcije jednom tjedno. Postupak sušenja traje nekoliko sati, ali koristi malo struje.

Po završetku postupka **AIRDY**, kapljice vode još uvijek mogu biti prisutne u uređaju ili njegovim dijelovima. Ovo je potpuno normalno. Učinkovitost sušenja unutrašnjosti uređaja ovisi o relativnoj vlažnosti u prostoriji, količini preostale vlage od posljednjeg pranja, količini odjeće u posljednjem pranju itd.

Funkcija **AIRDY** može se aktivirati samo pomoću aplikacije **ConnectLife**  na telefonu. (Pogledajte poglavlje KORACI PRANJA (1–7)/3. Korak: Daljinsko upravljanje pranjem pomoću aplikacije«.)

Daljinsko upravljanje pranjem pomoću aplikacije

INFORMACIJA!

Pogledajte poglavlje KORACI PRANJA (1–7) i pridržavajte se koraka 1 i 2.



Na proizvodu:

1. Zatvorite vrata perilice rublja i zatvorite odjeljak za deterdžent.
2. Zakrenite gumb za odabir programa u položaj **ConnectLife/REMOTE CONTROL** (daljinsko upravljanje).
3. Pritisnite položaj (9) START/PAUZA . Vrata uređaja će se zaključati i zasvijetlit će indikator **REMOTE START**  (DALJINSKO POKRETANJE).

Daljinski upravljač dostupan je sljedeća 24 sata, čak i kada uređaj pređe u stanje pripravnosti. Vrata su zaključana tijekom tog vremena, tako da se ne mogu otvoriti. Daljinsko upravljanje možete poništiti pritiskom gumba (9) START/PAUZA .

Nastavite rukovati uređajem u aplikaciji **ConnectLife**, gdje možete birati između nekoliko opcija (odabir, pokretanje, praćenje i zaustavljanje programa, između ostalih dodatnih postavki)

INFORMACIJA!

Proces pranja može se kontrolirati/nadzirati iz aplikacije.

INFORMACIJA!

Rad perilice može se pauzirati ili zaustaviti odabirom STOP/ADD CLOTHES/PAUSE ...

Neke opcije ili funkcije mogu se u potpunosti dovršiti na daljinu, dok će druge, kao što je dodavanje rublja tijekom ciklusa pranja (ADD CLOTHES), zahtijevati vašu fizičku prisutnost.

INFORMACIJA!

Uređajem možete upravljati i s telefona ako niste povezani s istom Wi-Fi mrežom kao i uređaj (telefon treba samo aktivnu internetsku vezu). To znači da uređajem možete upravljati i kada ste izvan kuće.

INFORMACIJA!

Uređajem možete upravljati pomoću više uređaja. Također možete upravljati radom uređaja i pratiti ga putem bilo kojeg telefona spojenog na uređaj, bez obzira na to koji je korisnik pokrenuo postupak pranja. Uređaj se može spojiti na / njime se može upravljati istodobno pomoću nekoliko **ConnectLife**  korisničkih računa.

INFORMACIJA!

Nakon što pokrenete uređaj pomoću telefona, osoba koja se nalazi pored uređaja može preuzeti i ručno isključiti ili upravljati uređajem; aplikacija će vas o tome obavijestiti. U tom slučaju, daljinsko upravljanje uređajem pomoću telefona više nije moguće. Želite li ponovno upravljati uređajem pomoću telefona, trebate ponoviti sve potrebne korake.

4. Korak: Odabir postavki

Većina programa ima osnovne postavke koje se mogu mijenjati.

Postavke mijenjate pritiskom na odabranu funkciju (prije pritiska na tipku (9) START/PAUZA ▶||). Funkcije koje se na odabranom programu pranja mogu mijenjati, djelomično su osvijetljene.

Određene postavke na određenim programima nije moguće birati, na što će vas upozoriti neosvijetljena postavka i pulsirajuća lampica prilikom pritiska (pogledati TABELU FUNKCIJA).

Opis funkcija pokazivača odabranog programa za pranje:

- **osvijetljene** (Osnovna/unaprijed određena postavka);
- **djelomično osvijetljene** (Funkcije koje se ne mogu mijenjati) i
- **neosvijetljene** (Funkcije koje nije moguće birati).

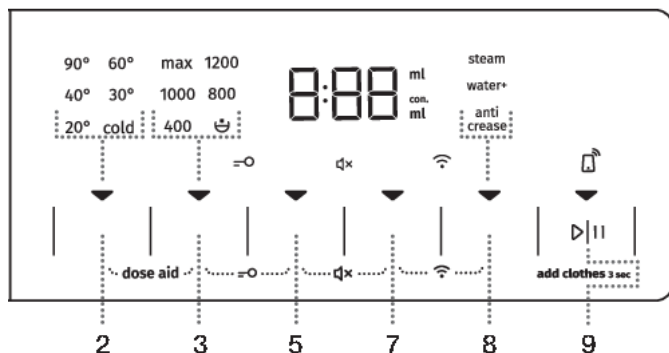

TEMP. (TEMPERATURA PRANJA)

To je mogućnost za promjenu temperature na odabranom programu.

Svaki program ima unaprijed određenu temperaturu koja se može mijenjati pritiskanjem na poziciju (2) **TEMP. (TEMPERATURA PRANJA)**.

Odabrana temperatura svijetli.





SPIN (CENTRIFUGA) (OKRETAJI CENTRIFUGE-CIJEĐENJA—OŽEMANJA/CRPKA STOP/CRPENJE-IZBACIVANJE VODE)

Za promjenu okretaja centrifuge. Svaki program (osim programa za Drum clean (Samočišćenje/Samočistivi program)) ima unaprijed zadanu brzinu centrifugiranja koja se može namjestiti pritiskom na položaj (3) **SPIN (CENTRIFUGA) (OKRETAJI**

CENTRIFUGE-CIJEĐENJA—OŽEMANJA/CRPKA STOP/CRPENJE-IZBACIVANJE VODE).

Odaberete li funkciju Ispumpavanje vode bez centrifuge, na zaslonu neće svijetliti indikator (svjetlo). U skladu s tim, vrijeme pranja bit će kraće.

U slučaju izbora »Crpka stop«, na indikatoru (displeju) prikazaće se ☺.

»Crpku stop«  uključujete kada želite da rublje ostane namočeno u posljednjoj vodi za ispiranje, što sprječava gužvanje u onim slučajevima kada rublje ne možete izvaditi iz perilice rublja odmah nakon završetka pranja. Korisnik može ugoditi okretaje centrifuge po svojoj želji. Za nastavak odvijanja programa pritisnite tipku (9) **START/PAUZA** , koja svijetli. Izvede se crpenje vode i završna centrifuga.



FAST (BRZO)

Kada se aktivira funkcija **FAST (BRZO)**, program za pranje izvodit će se s kraćim trajanjem pranja. Dostupna su dva izbora (ovisno o odabranom programu pranja).

Odaberete li funkciju **FAST (BRZO)**, indikator funkcije (svjetlo)  mijenja se iz djelomično osvijetljenog u potpuno osvijetljen simbol, a ukupno vrijeme programa na zaslonu podesit će se u skladu s tim.

Kako biste dodatno skratili program pranja, ponovno pritisnite gumb (5) **FAST (BRZO)**.

Pritisnete li gumb još jednom, postavka će se resetirati na zadanu postavku.

Prvi pritisak – **FAST (BRZO)**

Drugi pritisak – **SUPER FAST (SUPER BRZO)**

Treći pritisak – **DEFAULT (ZADANO)**

Za program Pamuk preporučujemo polovno punjenje.



DELAY END (ODGAĐANJE KRAJA)

Pritisnite položaj (7) **DELAY END (ODGAĐANJE KRAJA)** da biste odgodili vrijeme završetka programa do 24 sata.

Postavljanje postavki:

- Odaberite željeni program i dodatne funkcije.
- Pritisnite položaj (7) **DELAY END (ODGAĐANJE KRAJA)** da biste aktivirali funkciju.
- Nekoliko puta pritisnite ovaj položaj da biste postavili željeno vrijeme završetka programa (s koracima od 30 minuta do 6 sati i 1-satnim koracima nakon toga, do 24 sata).
- Da biste aktivirali funkciju, pritisnite tipku (9) **START/PAUZA** .

Perilica rublja počinje odbrojavati zadano vrijeme. Kada odbrojavanje dosegne vrijeme trajanja programa (npr. 2:30), program za pranje započinje automatski.

Za poništavanje ili promjenu odgođenog završetka programa pranja, okrenite gumb za odabir programa (1) u položaj **OFF**  na najmanje dvije sekunde.

Da biste brzo otkazali odgodu završetka programa, pritisnite položaj (7) **DELAY END (ODGAĐANJE KRAJA)** i držite ga pritisnutim 3 sekunde. Program za pranje će se nastaviti.

Primjer postavki funkcije:

Sada je 21:00 i želite da se program za pranje završi u 6 sati sljedećeg jutra. U tom slučaju postavite vrijeme **DELAY END** (ODGAĐANJE KRAJA) na 9 sati.



INFORMACIJA!

Određene postavke na određenim programima nije moguće birati, na što će vas upozoriti neosvijetljena postavka, zvučni signal, i pulsirajuća lampica prilikom pritiska (pogledati TABELU DODATNIH FUNKCIJA).



INFORMACIJA!

Funkcije aktivirajte ili deaktivirajte pritiskom na odabranu funkciju (prije pritiska na tipku (9) **START/PAUZA**). Pokazivač (zaslon) će zasvijetliti uz odabrane funkcije.



INFORMACIJA!

Ako u slučaju **DELAY END** (ODGAĐANJE KRAJA) koristite tekuće sredstvo za pranje, ne preporučujemo odabir programa s pretpranjem.

Postavke pomoću kombinacije dvaju gumba istodobno pritisnutih

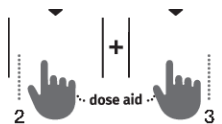
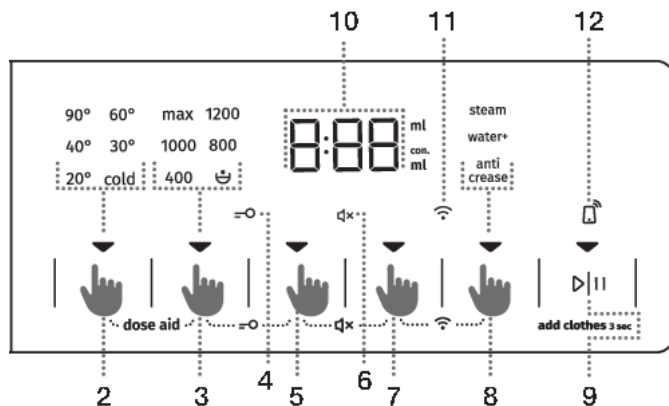

DOSE AID

Pomoću funkcije **DOSE AID**, perilica rublja će vam sama preporučiti optimalnu količinu praškastog ili tekućeg sredstva za pranje, u ovisnosti o odabranim postavkama.

Preporučljiva količina praškastog ili tekućeg sredstva za pranje ovisi o:

- **Tvrdoći vode** (na raspolaganju su: mekana, srednja i tvrda. Osnovna/unaprijed određena je srednja tvrdoća vode, koju korisnik može mijenjati. Pogledajte poglavlje »PREKIDI I PROMJENE PROGRAMA/Osobne postavke«.). Da bi funkcija **DOSE AID** pravilno djelovala preporučujemo ugađanje tvrdoće vode.
- **Odabranog programa pranja** i
- **Količini rublja (punjenju)** – perilica napravi mjerenje količine punjenja kod svake uporabe funkcije **DOSE AID**.

Za pravilno djelovanje funkcije **DOSE AID** treba najprije napraviti 2. KORAK (priprema rublja, uključenje i punjenje perilice rublja), i 3. KORAK (odabir programa pranja).

1. Aktivirajte funkciju istodobnim pritiskom na gumb(2) **TEMP.** (TEMPERATURA PRANJA) i (3) **SPIN (CENTRIFUGA)** (OKRETAJI CENTRIFUGE-CIJEDENJA/CRPKA STOP/CRPENJE) držeći ih najmanje 3 sekunde.

Na pokazivaču (zaslonu) se prikazuje odbrojavanje. Indikator (svjetlo) svijetli kad je funkcija aktivirana.



2. Pritisnite tipku (9) **START/PAUZA** ▷||. Perilica rublja započne s izvođenjem mjerenja količine rublja u bubnju.

Izvođenje mjerenja je prikazano izmjeničnim bljeskanjem lampica na pokazivaču (zaslonu).



3. Na temelju izmjerene količine rublja u bubnju i drugih postavki, preporučena količina koncentriranog/nekoncentriranog praška ili tekućeg deterdženta prikazivat će se naizmjenično na zaslonu.





INFORMACIJA!

Je li je vaše praškasto odnosno tekuće sredstvo za pranje koncentrirano ili nekoncentrirano, možete provjeriti na ambalaži vašeg deterdženta.

INFORMACIJA!

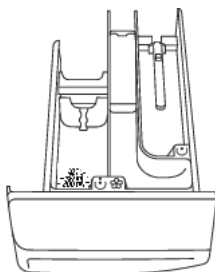
Za ponovnu provjeru količine koncentriranog ili nekoncentriranog praška ili tekućeg deterdženta, istodobno pritisnite gumbе (2) **TEMP.** (TEMPERATURA PRANJA) i (3) **SPIN (CENTRIFUGA)** (OKRETAJI CENTRIFUGE-CIJEĐENJA/CRPKA STOP/CRPENJE) još jednom.





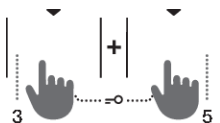

4. U dozirnu posudu  dodajte preporučenu količinu praškastog ili tekućeg sredstva za pranje. Za dalje upute provjerite količinu/razinu deterdženta u odjeljku za deterdžent (pogledati poglavlje »SAVJETI ZA PRANJE I ZA ŠTEDLJIVU UPORABU PERILICE«).

Za upućivanje pranja pritisnite tipku (9) **START/PAUZA** .



SIGURNOSNA BLOKADA (ZAŠTITA ZA DJECU)

Funkcija služi za sigurnost djece. Funkciju uključite istovremenim pritiskom na poziciju (3) **SPIN (CENTRIFUGA)** (OKRETAJI CENTRIFUGE-CIJEĐENJA—OŽEMANJA/CRPKA STOP/CRPENJE-IZBACIVANJE VODE) i (5) **FAST (BRZO)**, i držite ih pritisnute najmanje 3 sekunde. Mjerač odbrojavanja vremena prikazan je na pokazivaču (zaslonu). Izbor se potvrdi zvučnim signalom i paljenjem signalne lampice (svijetli simbol  (4)). Istim postupkom dječju zaštitu i isključujete. Dok je dječja blokada uključena, ne možete mijenjati programe, postavke ili dodatne funkcije.

Dječja zaštita ostaje aktivna i nakon isključenja perilice. Iz sigurnosnih razloga, dječja blokada ne sprječava isključivanje perilice rublja okretanjem kotačića za odabir programa (1) u položaj **OFF** . Okrenete li gumb za odabir programa u položaj **OFF**  dok je aktivirana funkcija dječja blokada, program pranja pauziran je. Za nastavak programa okrenite gumb za odabir programa i pritisnite gumb (9) **START/PAUZA** . Ako želite izabrati novi program, morate dječju blokadu onesposobiti (isključiti).

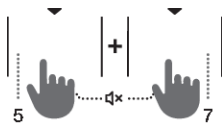

ZVUK OFF (ISKLJUČENJE)

Da biste isključili zvukove, istovremeno pritisnite položaj (5) **FAST** (BRZO) i (5) **FAST** (ODGAĐANJE KRAJA) i držite ih pritisnutima najmanje 3 sekunde.

Izbor se potvrdi zvučnim signalom i paljenjem signalne lampice (svijetli simbol Qx (6)).

Da biste ponovno aktivirali zvuk, istovremeno pritisnite položaje (5) i (5) držite ih pritisnutima najmanje 3 sekunde. Ako isključite zvukove, na kraju programa za pranje neće se oglasiti zvučni signal.



Wi-Fi IZBORNİK

Izbornik Wi-Fi koristi se za povezivanje uređaja i daljinsko upravljanje.

Okrenite gumb za odabir programa (1) u bilo koji položaj, osim položaja **ISKLJUČENO** ☹.

Na 3 sekunde istodobno pritisnite položaje (7) **DELAY END** (ODGAĐANJE KRAJA) i (8) **EXTRAS** (DODATNE FUNKCIJE). Sada ste ušli u izbornik postavki za Wi-Fi.

Možete se vratiti jedan korak unatrag istodobnim pritiskom na položaje (7) i (8) i držeći ih 3 sekunde.

Pritiskom na (8) **EXTRAS** (DODATNE FUNKCIJE) možete odabrati dostupne funkcije. Pritiskom na (9) **START/PAUZA** ▶|| – potvrđujete svoj odabir.

Dostupne postavke:

- **Isključivanje/uključivanje** OFF/ On – isključivanje ili uključivanje povezivanja uređaja.
- **Con** Con – uređaj je spreman za povezivanje s Wi-Fi mrežom na 5 minuta.
- **PAR** PAR – uređaj se može spojiti na aplikaciju **ConnectLife** na 3 minute. Funkcija će biti aktivna samo ako ste uređaj već spojili na Wi-Fi mrežu.
- **UnP** UnP – Ukloni (poništi uparivanje) za sve korisnike.



INFORMACIJA!

Nakon isključenja perlice rublja sve dodatne postavke vraćaju se na osnovne, odnosno osobne postavke, osim podešenosti zvučnog signala.

5. Korak: Odabir dodatnih funkcija

INFORMACIJA!

Funkcije uključite/isključite pritiskom na odabranu funkciju (prije pritiska na tipku (9) START/PAUZA ▷||).

Određene postavke na određenim programima nije moguće birati, na što će vas upozoriti neosvijetljena postavka, zvučni signal, i pulsirajuća lampica prilikom pritiska (pogledati TABELU FUNKCIJA). Funkcije (indikatorska svjetla ispod njih) koje su dostupne bit će slabo (djelomično) osvijetljene.



EXTRAS (DODATNE FUNKCIJE)

Pritisnite gumb (8) **EXTRAS** (DODATNE FUNKCIJE) jednom ili više puta za odabir između osam različitih funkcija (ovisno o odabranom programu):

- Prvi pritisak: **ANTI CREASE** (PROTIV GUŽVANJA);
- Drugi pritisak: **WATER+** (VODA+);
- Treći pritisak: **STEAM** (PARA);
- Četvrti do osmi pritisak: različite kombinacije ovih triju funkcija.

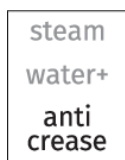

ANTI CREASE (PROTIV GUŽVANJA)

Da biste spriječili gužvanje, odaberite funkciju **ANTI CREASE** (PROTIV GUŽVANJA). Nježno okretanje bubnja nastavit će se nakon što završi program za pranje.

Ova funkcija preporučuje se za osjetljivo rublje.

Na pokazivaču (zaslonu) (10) prikazat će se .

Funkcija se može isključiti u bilo kojem trenutku pritiskom tipke (9) **START/PAUZA** ▷|| ili okretanjem kotačića za odabir programa u položaj **OFF** ⏻.

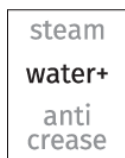

WATER+ (VODA+)



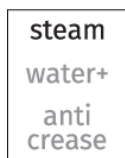











Ovu funkciju upotrebljavajte za pranje većom količinom vode na nekim programima.





STEAM (PARA)

Dodavanje 20-minutnog ciklusa pare na kraju programa omekšat će i dezinficirati odjeću te smanjiti ili ukinuti potrebu za glačanjem i korištenjem omekšivača/regeneratora za vaše rublje.

Tabela dodatnih funkcija

Programi		FAST	SUPER FAST	DELAY END	DOSE AID	PREWASH *	ANTI CREASE	WATER+	STEAM	SPIN	RINSE&HOLD
	Cotton white  (Pamuk bijelo) 40°C – 90°C	•	•	•	•	•	•	•	•	•	•
	Colour (Obojeno) cold–60°C	•	•	•	•	•	•	•		•	•
	Mix Synthetics (Miješano rublje/Sintetika) cold–60°C	•	•	•	•	•	•	•		•	•
	Wool&Hand (Vuna& Ručno pranje) cold– 40°C	•	•	•	•		•			•	•
	Eco 40-60			•	•					•	•
	Power 59 32' 40°C	•		•	•	•	•	•		•	•
	Speed 20' (Brzo pranje 20') 30°C			•	•		•			•	•
	Drum clean  (Samočišćenje/ Samočistivi program)			•					•		
	Spin Drain (Okretaji centrifuge (cijedenja) Crpenje (izbacivanje vode)) (Djelomični program)			•						•	
	Rinse&Softening (Ispiranje& Omekšavanje) (Djelomični program)			•			•	•		•	•
	Shirts  (Košulje pomoću pare) cold– 40°C	•	•	•	•	•	•	•	•	•	•
	Sports (Športska odjeća) cold– 40°C	•	•	•	•	•	•	•		•	•

Programi	FAST	SUPER FAST	DELAY END	DOSE AID	PREWASH *	ANTI CREASE	WATER+	STEAM	SPIN	RINSE&HOLD
 Extra hygiene  40°C – 90°C	•	•	•	•	•	•	•	•	•	•
 Stain expert (Mrlje) 40°C – 90°C	•	•	•	•	•	•	•	•	•	•

- Mogućnost uporabe dodatnih funkcija

* Funkcija **PREWASH** (PRETPRANJE) može se aktivirati samo pomoću aplikacije **ConnectLife**  na telefonu. (Pogledajte poglavlje KORACI PRANJA (1–7)/3. Korak: Daljinsko upravljanje pranjem pomoću aplikacije«.)

6. Korak: Upućivanje programa pranja

Pritisnite na tipku (9) **START/PAUZA** .

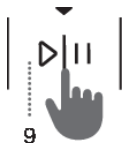

Na zaslonu će se pojaviti **PREOSTALO VRIJEME DO ZAVRŠETKA PROGRAMA** ili **DELAY END** (ODGAĐANJE KRAJA) (ako je namješteno).

Na odabranim funkcijama svijetle simboli.

Nakon pritiska pritiska na tipku (9) **START/PAUZA** , brzina centrifuge (osim u slučaju programa Drum clean (Samočišćenje/Samočistivi program) i **SPIN** (CENTRIFUGA) (OKRETAJI CENTRIFUGE-CIJEĐENJA—OŽEMANJA/CRPKA STOP/CRPENJE-IZBACIVANJE VODE)), funkcije Dječja blokada i Isključen zvuk mogu se podesiti/promijeniti, dok se ostale postavke ne mogu promijeniti.



INFORMACIJA!

Ako na pokazivaču (zaslonu) zatreperi tri puta **PREOSTALO VRIJEME DO ZAVRŠETKA PROGRAMA** te ako se oglasi zvučni signal, to znači da su vrata perilice otvorena ili da nisu čvrsto zatvorena. Za nastavak programa pranja morate vrata perilice rublja zatvoriti i ponovno pritisnuti na tipku (9) **START/PAUZA**.

7. Korak: Završetak programa pranja

Na završetak pranja upozori vas zvučni signal, a na pokazivači (zaslonu) se ispiše **End** (Završetak), do stanja niske pripremljenosti ili isključenja perilice rublja. Natpis **End** (Završetak) ugasi se nakon 5 minuta.



1. Otvorite vrata perilice rublja.
2. Izvadite rublje iz bubnja.
3. Obrišite gumenu brtvu i staklo na vratima.
4. Zatvorite vrata!
5. Isključite (zatvorite) dovod vode.
6. Isključite perilicu rublja (okrenite gumb za odabir programa (1) u položaj **OFF** ).
7. Izvucite priključni kabel iz utičnice.

PREKIDI I PROMJENE PROGRAMA

Vlastiti (fizički) prekid

Za zaustavljanje i poništavanje programa pranja okrenite gumb za odabir programa (1) u položaj **OFF** . Na pokazivaču (zaslonu) se izmjenično pale i gase lampice. Istovremeno perilica rublja izbaci vodu iz bubnja perilice. Nakon završenog ispušavanja vode otključaju se vrata perilice rublja. Ako je voda u stroju vruća, perilica je automatski ohladi i pomoću crpke izbaci van.

Osobne postavke

Prethodno zadane prvobitne postavke svakog programa pranja možete promijeniti. Kada odaberete program za pranje i dodatne funkcije, kombinacija se može pohraniti tako da pritisnete tipku (9) **START/PAUZA**  i da ju držite pritisnutom 5 sekundi (vrijeme se odbrojava na pokazivaču (zaslonu)). Na zaslonu će se prikazati znak »**SAVED**« (»spremljeno«).

Program pranja ostaje spremljen u memoriju tako dugo dok ga istim postupkom ponovno ne promijenite.

U korisničkom izborniku možete ponovno postaviti (resetirati) i Osobne postavke natrag na tvorničke.

AdaptTech

Kad se postavka programa pranja koristi tri puta zaredom, ta se postavka pohranjuje kao zadana i uvijek će biti preporučena kad odaberete taj program pranja – to se zove **ADAPTTECH**. Ako ručno pohranite postavke programa pranja, funkcija **ADAPTTECH** na ovom programu pranja je isključena.



Izbornik osobnih postavki

Za uključivanje perilice rublja okrenite gumb za odabir programa (1) u bilo koji položaj. Za ulaz u Izbornik osobnih postavki istovremeno pritisnite poziciju (2) **TEMP.** (TEMPERATURA PRANJA) i (5) **FAST** (BRZO). Upalit će se svjetla u gornjem redu pokazivača (1) i pojavit će se broj 1 koji označava funkciju postavki. Okretanjem gumba (1) za odabir programa u lijevo ili udesno možete birati koju ćete funkciju mijenjati. Broj 1 označava postavke zvuka, 2 označava postavku Tvrdće vode (DOSE AID) a broj 3 označava resetiranje Osobnih postavki programa na tvorničke zadane postavke. Ukoliko u roku 20 sekundi ne izaberete traženu postavku, program će se automatski vratiti u osnovni izbornik.

Pritiskom na poziciju (3) **SPIN** (CENTRIFUGA) (OKRETAJ CENTRIFUGE-CIJEĐENJA—OŽEMANJA/CRPKA STOP/CRPENJE-IZBACIVANJE VODE) potvrdite željene funkcije i njihove regulacije, a pritiskom na poziciju (2) **TEMP.** (TEMPERATURA PRANJA) vraćate se korak natrag.

Zvuk ima četiri moguće razine (brojka 0 znači isključen zvuk, brojka 1 znači aktiviranje zvuka tipke, brojka 2 znači niža razina glasnoće, i brojka 3 viša razina glasnoće). Postavke zvuka birate okretanjem gumba (1) za odabir programa ulijevo ili udesno, čime birate glasnoću zvuka. Kod zvuka, najniža razina znači isključenje zvuka.

Tipka Pauza

Program pranja možete zaustaviti u bilo kojem trenutku pritiskom na tipku (9) **START/PAUZA** . Program pranja je u **privremenom prekidu** kada se na pokazivaču (zaslonu) naizmjenice pali i gasi vrijeme do završetka pranja (simbol peščene ure). Ako u bubnju nema vode, i ako temperatura vode nije previsoka, vrata se nakon određenog vremena otključaju, i moguće ih je otvoriti. Program pranja nastavlja pritiskom na tipku (9) **START/PAUZA** , ali prije toga obvezno morate zatvoriti vrata.

Dodavanje/vađenje rublja tijekom rada perilice rublja

Vrata perilice rublja moguće je nakon određenog vremena rada otvoriti ukoliko su razina i temperatura vode ispod definirane granice.

Ako su ispunjeni donji uvjeti, elektronska brava na vratima se otpušta i vrata perilice rublja mogu se otvoriti; znak **End** pojavit će se na zaslonu:

- temperatura vode u bubnju mora biti odgovarajuća,
- razina vode u bubnju mora biti ispod određene granice.

Da bi mogli dodavati ili vaditi rublje iz perilice rublja tijekom njena rada, slijedite navedene korake:

1. Pritisnite tipku (9) **START/PAUZA** **▶||** i zadržite ju pritisnutom 3 sekunde.
2. Ukoliko su ispunjeni uvjeti za otpuštanje elektronske brave za zatvaranje vrata, možete otvoriti vrata perilice rublja i dodati ili izvaditi rublje iz bubnja.
3. Zatvorite vrata perilice rublja!
4. Pritisnite tipku (9) **START/PAUZA** **▶||**.

Program pranja se nastavlja.

INFORMACIJA!

Ako dodajete određenu količinu rublja tijekom samog pranja, posljedično je moguće da rublje bude oprano manje učinkovito zbog neprepoznavanja ponovne težine rublja, a time i pranje rublja u manjoj količini vode, što može prouzročiti i oštećenja na rublju (ribanje na suho). Posljedično, i vrijeme pranja može se produžiti.

INFORMACIJA!

Vrijeme pranja nastavlja se u onoj fazi pranja, u kojoj je program pranja bio prekinut.

Smetnje

Program za pranja prekida se u slučaju smetnje ili pogreške.

Na to upozorava zvučni signal (pogledajte TABELA SMETNJI I GREŠAKA U RADU), a smetnja će se prikazivati na zaslonu (E:XX).

Nestanak napajanja (električne energije)

Kod prekida opskrbe električnom energijom prekida se i odvijanje programa pranja. Kada se napajanje ponovno uspostavi, program za pranje nastavlja se izvoditi od trenutka kada je prekinut. Nakon završetka ciklusa pranja na zaslonu će se izmjenjivati **End** / **PF**. Tako se korisnik obavještava o nestanku napajanja i o njegovom učinku na izvršenje programa za pranje.

Vrijeme pranja nastavlja se u onoj fazi pranja, u kojoj je program pranja bio prekinut.

Otvaranje vrata (privremeno zaustavljanje/trajni prekid/promjena programa)

Vrata perilice rublja moguće je otvoriti ako je razina vode u perilici rublja dovoljno niska, i ako temperatura vode nije previsoka.



INFORMACIJA!

Ako perilica nije priključena na napajanje ili u slučaju nestanka napajanja tijekom izvođenja programa, vrata perilice ne mogu se otvoriti. U tom slučaju perilica mora biti ispravno spojena ili treba stupiti u kontakt sa servisnim tehničarom.

Prikaz broja završenih ciklusa pranja

(ovisno o modelu)

Isključite li uređaj iz napajanja, pričekajte 10 sekundi, a zatim ponovno spojite kabel napajanja; na zaslonu će se na 3 sekunde prikazati informacije o broju završenih ciklusa pranja. Nakon 3 sekunde uređaj prelazi u stanje mirovanja.

ČIŠĆENJE I ODRŽAVANJE



ELEKTRIČNI UDAR!

Prije čišćenja isključite perilicu rublja iz električne mreže.

Čišćenje dozirne posude



INFORMACIJA!

Dozirnu posudu potrebno je očistiti najmanje dvaput mjesečno.

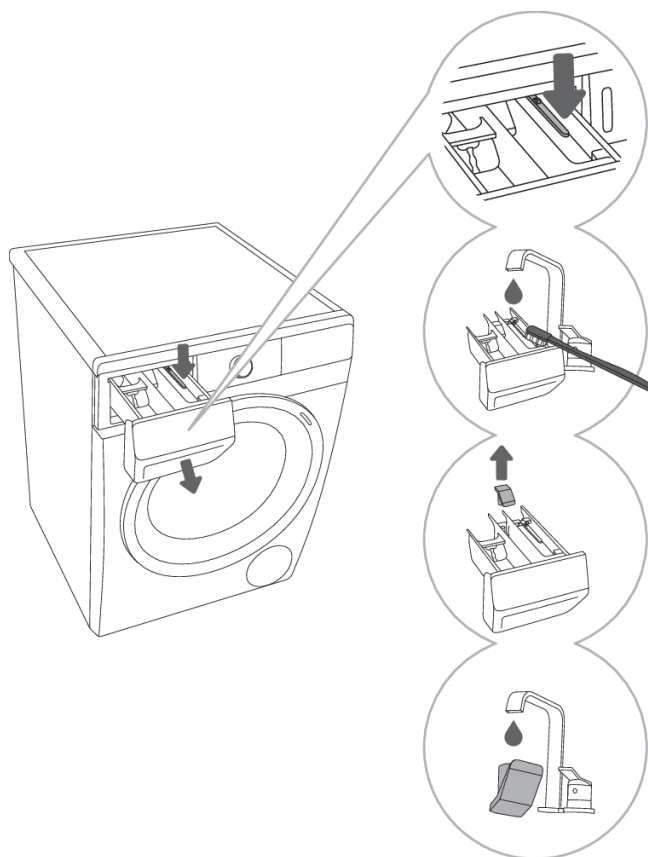

1 Dozirnu posudu možete potpuno izvući iz kućišta pritiskom na jezičac.

2 Pod tekućom vodom operite dozirnu posudu i četkom je očistite te osušite. Istovremeno odstranite možebitne ostatke deterđenta sa dna kućišta.

3 Po potrebi izvadite i očistite poklopac čepa.

4 Operite i očistite poklopac čepa pod tekućom vodom i vratite ga nazad.



INFORMACIJA!

Dozirnu posudu nemojte prati u perilici posuđa.

Čišćenje mrežice dovodne cijevi, kućišta dozirne posude i gumene brtve vrata

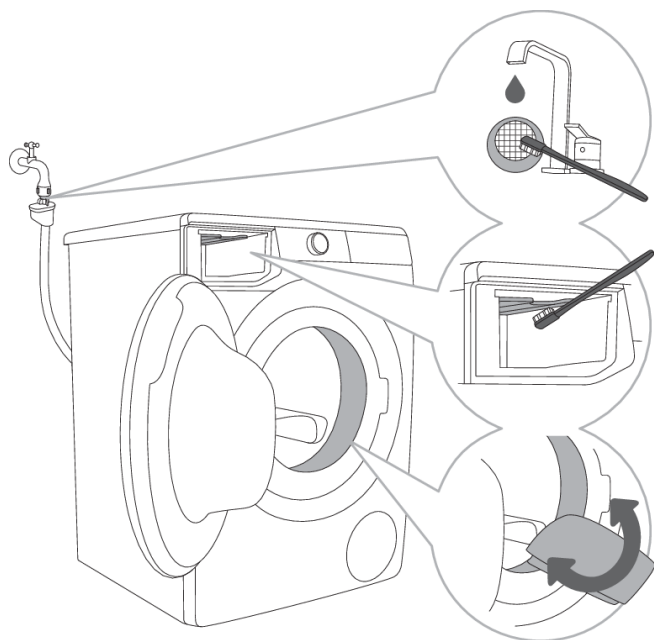

1 Mrežicu u dovodnoj cijevi češće operite pod tekućom vodom.

2 Cjelokupno područje ispiranja, naročito mlaznice na gornjoj strani komore za ispiranje, očistite četkom.

3 Nakon svakog pranja obrišite gumenu brtvu vrata, jer joj time produžavate životni vijek.

Čišćenje filtra crpke

INFORMACIJA!

Tijekom čišćenja može iz uređaja isteći nešto vode, stoga je dobro da prethodno na tlo prostrete upijajuću krpu.

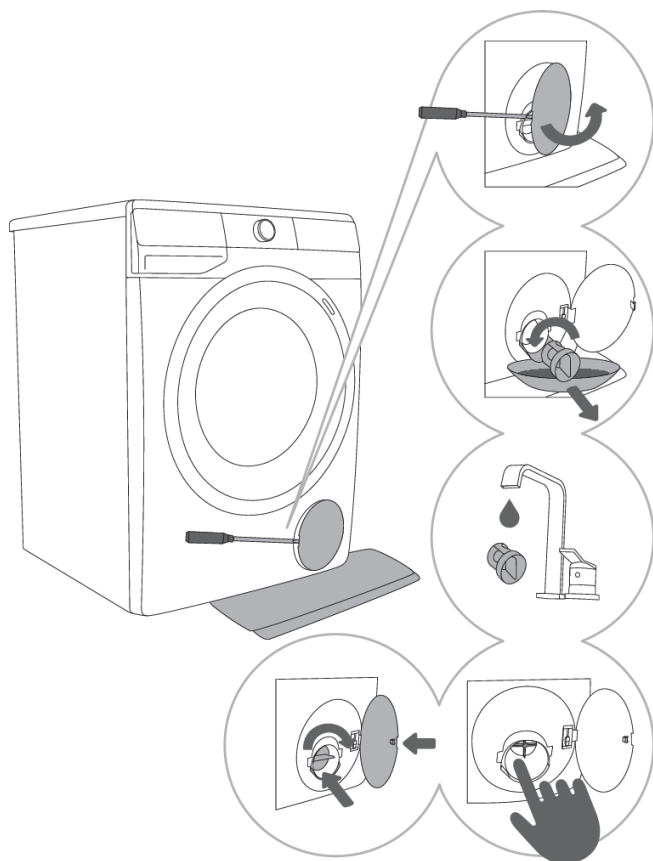

1 Poklopac filtra crpke otvorite koristeći prikladan alat (ravni odvijač ili neki drugi sličan alat).

2 Prije čišćenja filtra crpke izvucite lijevak za ispuštanje vode.

Filtar crpke postupno okrenite u suprotnom smjeru od kazaljki na satu. Izvucite filter crpke i pustite da voda polagano isteče.

3 Filtar crpke operite pod tekućom vodom.

4,5 Sa kućišta filtra i sa propelera odstranite sve predmete i nečistoću.

Filtar crpke stavite nazad kao što je to prikazano na slici, te ga privijte u smjeru kazaljki na satu.

Za dobro brtvljenje dodirna površina mora biti besprijekorno čista.

INFORMACIJA!

Filtar crpke je potrebno povremeno očistiti, naročito nakon pranja jače zaprljanog, dlakavog ili starog rublja.

Čišćenje vanjštine perilice rublja



ELEKTRIČNI UDAR!

Perilicu rublja prije čišćenja uvijek isključite iz električne mreže.

Vanjštinu perilice rublja i pokazivač (zaslonu) očistite mekom vlažnom pamučnom krpom i vodom.



UPOZORENJE!

Nemojte koristiti topila niti sredstva za čišćenje koja bi mogla oštetiti perilicu rublja (pridržavajte se preporuka i upozorenja proizvođača sredstava za čišćenje).



INFORMACIJA!

Perilicu rublja nemojte prati mlazom vode!

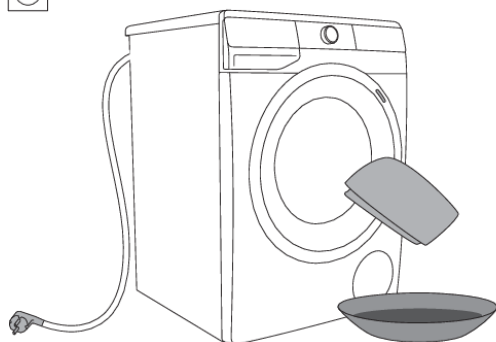

RJEŠAVANJE PROBLEMA

Što učiniti ...?





Tijekom pranja perilica sama nadzire djelovanje pojedinih funkcija. Ako otkrije nepravilnosti, javi grešku tako da se na pokazivaču (zaslonu) ispiše (E:XX). Perilica javlja grešku sve dok je ne isključite. Zbog smetnji iz okoline (npr. smetnji u električnoj instalaciji) može doći do javljanja različitih grešaka (pogledati TABELU SMETNJI I GREŠAKA U RADU).









U tom slučaju:

- Isključite perilicu rublja i pričekajte nekoliko sekundi.
- Uključite perilicu i ponovite program pranja.
- Većinu smetnji u radu perilice možete otkloniti sami (pogledati TABELU SMETNJI I GREŠAKA U RADU).
- Ako se greška ponovi, pozovite ovlašteni servis.
- Popravke smije obavljati samo stručno osposobljena osoba.

Tabela smetnji i grešaka u radu



Greške koje se mogu prikazati na pokazivaču su sljedeće:

Smetnja/ Greška	Ispis greške na pokazivaču (zaslonu) i opis greške	Što učiniti?
	Neppravilne postavke	Ponovno uputite program, ako se greška ponovi pozovite servisera.
	Pogreška senzora temperature	Ulazna voda je prehladna. Ponovite program pranja. Ako perilica rublja ponovno dojava tu istu grešku, pozovite servisera.
	Greška brave vrata	Pazite na to da zatvorite vrata perilice. Ako čujete zvučni signal nakon pritiska tipke (9) START/PAUZA ▷ , znači da vrata perilice rublja nisu zatvorena. Zatvorite vrata perilice rublja. Izvucite priključni kabel iz utičnice, zatim ga ponovno ukopčajte u utičnicu, i uključite perilicu rublja. Ako se greška ponovi, pozovite servisera.
	Greška doziranja vode	Provjerite: <ul style="list-style-type: none">• je li ventil za vodu otvoren,• je li filter na dovodnoj cijevi za vodu čist,• je li dovodna cijev deformirana (presavinuta cijev, začepljena cijev,...),• je li pritisak vode u vodovodnoj instalaciji između 0,05 i 0,8 MPa (0,5–8 bar) i nakon toga pritisnite tipku (9) START/PAUZA ▷ za nastavak programa. Ako se greška ponovi, pozovite servisera.





Smetnja/ Greška	Ispis greške na pokazivaču (zaslonu) i opis greške	Što učiniti?
	Greška zagrijavanja vode	Ponovno uputite program, ako se greška ponovi pozovite servisera.
	Greška crpenja vode	Provjerite: <ul style="list-style-type: none"> • je li filter crpke čist, • je li odvodna cijev začepljena, • je li izljev začepljen, • je li odvodna cijev namještena pod maksimalnom i iznad minimalne visine (pogledati poglavlje »POSTAVLJANJE I PRIKLJUČENJE/Postavljanje cijevi za odvod vode«); a zatim ponovno pritisnite tipku (9) START/PAUZA  . Ako se greška ponovi, pozovite servisera.
	Prekomjerna količina deterdženta	Prekomjerna količina deterdženta može uzrokovati prekomjerno pjenjenje u bubnju. Pogledajte opis za  .
	U području perilice otkriveno je curenje vode	Isključite perilicu rublja i ponovno je uključite. Pregledajte vanjski dio uređaja. Ako ne uočite curenje, možete nastaviti upotrebljavati perilicu rublja.
	Pogreška senzora za razinu vode	Izvučite priključni kabel iz utičnice, zatim ga ponovno ukopčajte u utičnicu, i uključite perilicu rublja. Prozračite uređaj. Učinite to tako da ispraznite i očistite filter perilice rublja i očistite zidni sifon. Ako se greška ponovi, pozovite servisera.
	Greška preljeva vode	Ukoliko je u bubnju voda prešla preko određene razine i na pokazivaču (zaslonu) se pojavi greška, program pranja se prekida i voda se izbacila iz perilice rublja. Ponovno uputite program, ako se greška ponovi pozovite servisera. Ukoliko je u bubnju voda prešla preko određene razine i na pokazivaču (zaslonu) se pojavi greška, a perilica i dalje uzima vodu, zatvorite dovod vode i pozovite servisera.
	Prekomjerna količina deterdženta	Prekomjerna količina deterdženta može uzrokovati prekomjerno pjenjenje u bubnju. Pogledajte opis za  .
	Greška upravljanja motora	Ručno preraspodijelite rublje (zaglavljeno ili zapetljano rublje) i ponovite program pranja.

Smetnja/ Greška	Ispis greške na pokazivaču (zaslonu) i opis greške	Što učiniti?
	Greška zaključavanja vrata	Vrata su zatvorena, ali se ne daju zaključati. Isključite perilicu rublja i ponovno je uključite, te uputite program pranja. Ako se greška ponovi, pozovite servisera.
 	Greška otključavanja vrata	Vrata su zatvorena ali ih nije moguće otključati. Isključite perilicu rublja i ponovno je uključite. Ako se greška ponovi pozovite servisera. Za otvaranje vrata pogledajte poglavlje »PREKIDI I PROMJENE PROGRAMA/Otvaranje vrata (Privremeno zaustavljanje/trajni prekid/promjena programa)«.
 	Greška u komunikaciji elektronike u perilici rublja	Izducite priključni kabel iz utičnice, zatim ga ponovno ukopčajte u utičnicu, i uključite perilicu rublja. Ako se greška ponovi, pozovite servisera.
	Upozorenje sustava za otkrivanje produljene fluktuacije napona perilice – $180\text{ V} > U > 260\text{ V}$	Otkriven je produljeni pad napona ispod 180 V ili napon veći od 260 V, što može utjecati na rad perilice. Provjerite mrežu napajanja na koju je priključena perilica.
	Upozorenje sustava za otkrivanje neispravne frekvencije napajanja (50/60 Hz)	Kada se uključila perilica, sustav je otkrio neispravnu frekvenciju napajanja, što može narušiti funkcionalnost perilice. Probleme na elektroenergetskoj mreži potrebno je provjeriti i ispraviti.
	Uređaj se ne može povezati s mrežom.	Pogreška utječe samo na mogućnost daljinskog upravljanja programom pranja (Remote control). Ne utječe na proces pranja na drugim programima. Pozovite servisnu službu.

Upozorenja/informacije za korisnika koje mogu biti naznačene na zaslonu mogu uključivati sljedeće:

Upozorenje/ Informacija	Prikaz na pokazivaču (zaslonu)	Uzrok i opis pogreške, što učiniti?
	Funkcija ANTI CREASE (PROTIV GUŽVANJA) koju ste odabrali kao dio programa za pranja aktivirana je i izvodi se.	Za poništavanje ili zaustavljanje funkcije ANTI CREASE (PROTIV GUŽVANJA) , okrenite gumb za odabir programa (1) u položaj OFF (⏻).
	Upozorenje sistema za crpenje vode Prikaz upozorenja  .	Upozorenje za smanjen protok vode u fazi crpenja. Provjerite: <ul style="list-style-type: none"> • je li filter crpke čist, • je li odvodna cijev začepljena, • je li izljev začepljen,

Upozorenje/ Informacija	Prikaz na pokazivaču (zaslonu)	Uzrok i opis pogreške, što učiniti?
		<ul style="list-style-type: none"> je li odvodna cijev namještena pod maksimalnom i iznad minimalne visine (pogledati poglavlje »POSTAVLJANJE I PRIKLJUČIVANJE/Namještanje cijevi za odvod vode«).
	<p>Upozorenje sustava za upućivanje Drum clean (Samočišćenje/Samočistivi program)</p> <p>Nakon završetka programa pranja, na pokazivaču (zaslonu) izmjenično se prikazuju natpisi  i .</p>	Preporučujemo upućivanje Drum clean (Samočišćenje/Samočistivi program).
	<p>Upozorenje sustava za otkrivanje prekomjernog pjenjenja tijekom programa za pranje</p>	<p>U slučaju prekomjernog pjenjenja u perilici ili curenja pjene kroz posudu za doziranje deterdženta oprano rublje mora se temeljito isprati velikom količinom vode. Odaberite program za pranje, ali nemojte dodavati deterdžent.</p> <ul style="list-style-type: none"> Preporučujemo da odaberete program za Rinse&Softening (Ispiranje&Omekšavanje). Smanjite količinu dodanog deterdženta.
	<p>Upozorenje kod prekida električne energije (»PF«/Power Fail) Nestanak struje</p>	Sustav je otkrio nestanak napajanja dok se izvodio program za pranje, zbog čega se narušilo njegovo funkcionalno izvođenje. Provjerite mrežu napajanja na koju je priključena perilica.
 	<p>Upozorenje na nestanak napajanja (»PF/End«)</p>	Po završetku ciklusa pranja,  i  izmjenjivat će se na zaslonu. Time se korisnik obavještava o nestanku napajanja i o učinku na izvođenje programa pranja. Program pranja nastavlja se tamo gdje je prekinut, a zatim uspješno završava.
	<p>Upozorenje – U:Lo (napon ispod 180 V)</p>	Otkriven je duži pad napona ispod 180 V, što može utjecati na rad perilice rublja. Provjerite mrežu napajanja na koju je priključena perilica.
	<p>Neodzivanje uključenog pokazivača (zaslonu) i svih tipki</p>	Izvucite kabel za napajanje iz utičnice. Provjerite je li napon napajanja prikladan za perilicu rublja (220 – 240 V); zatim ponovno priključite kabel za napajanje u utičnicu i uključite perilicu rublja.
	<p>Upozorenje – U:Hi (napon iznad 260 V)</p>	Otkriven je duži prenapon viši od 260 V, što može utjecati na rad perilice rublja.

Upozorenje/ Informacija	Prikaz na pokazivaču (zaslonu)	Uzrok i opis pogreške, što učiniti?
		Provjerite mrežu napajanja na koju je priključena perilica.
	Perilica rublja u čekanju za nastavak programa pranja Na zaslonu se pali i gasi vrijeme do završetka pranja.	Da biste nastavili program za pranje, pritisnite tipku (9) START/PAUZA ▶ .
	Priprema za otključavanje vrata Na pokazivaču (zaslonu) se izmjenično pale i gasi lampice.	Pričekajte da se proces završi. Ako nakon završetka procesa nema ispisane greške, možete uputiti novi program. Potrebno je izbacivanje vode. Pričekajte da se vrata otključaju.
	Uređajem se ne može daljinski upravljati	Daljinsko upravljanje uređajem nije aktivirano ili omogućeno. Provjerite svijetli li simbol za Wi-Fi  na uređaju i podesite gumb za odabir programa (1) na položaj REMOTE CONTROL (ConnectLife  (DALJINSKO UPRAVLJANJE).
	Uređaj se ne povezuje s Wi-Fi mrežom	Uređaj ne može pronaći vašu Wi-Fi mrežu. Provjerite je li na vašem usmjerniku aktivirana mreža od 2,4 GHz i je li Wi-Fi signal na uređaju dovoljno jak.



INFORMACIJA!

Buka i vibracije – provjerite jesu li nožice ispravno nivelirane, i čvrsto privijte zaštitne matice.

Ako je rublje u bubnju perilice neravnomjerno raspoređeno, ili ako se stvaraju grude odjeće, to može prouzročiti probleme kao što su vibracije i bučan rad stroja. Perilica rublja to osjeti i zbog toga se uključi sustav UKS* (*sustav poremećaja ravnoteže).

Manja punjenja rublja (npr. jedan ručnik, jedan džemper, ogrtač za kupanje, itd.) ili materijale s posebnim geometrijskim značajkama, praktički je nemoguće ravnomjerno rasporediti po obodu bubnja perilice rublja (npr. tenisice, veliki komadi, itd.). Zbog toga se napravi veći broj pokušaja ponovnog raspoređivanja rublja. Ovo posljedično dovodi do produživanja programa pranja. U ekstremnim slučajevima zbog nepogodnih uvjeta program se može završiti i bez centrifuge.

UKS* (*sustav poremećaja ravnoteže) omogućuje stabilno djelovanje i duži životni vijek perilice rublja.

Ako smetnje usprkos gornjim savjetima niste uspjeli otkloniti, pozovite ovlašteni servis.

SAVJETI ZA PRANJE I ZA ŠTEDLJIVU UPORABU PERILICE

Novo obojene tekstilne proizvode prvi put operite odvojeno od ostalog rublja.

Jače umazano rublje perite u manjoj količini i dozirajte više deterdženta, odnosno koristite program pretpranja.

Tvrdokorne mrlje prije pranja namažite posebnim sredstvom za otklanjanje mrlja.

Za manje zaprljano rublje preporučujemo izbor programa bez pretpranja, uporabu kraćih programa (npr. FAST) i izbor niže temperature pranja.

Čestim pranjem rublja na niskim temperaturama i uporabom tekućih deterdženata može doći do razvijanja klica koje uzrokuju neprijatan miris u perilici. Za sprječavanje te pojave preporučljivo je povremeno uputiti Drum clean (Samočišćenje/Samočistivi program) (pogledati TABELU PROGRAMA.)

Preporučujemo da izbjegavate pranje vrlo malih količina rublja, zbog štednje energije i boljih značajki djelovanja perilice.

Složeno rublje prije slaganja u bubanj rastresite.
Koristite samo deterdžente za strojno pranje rublja.

Na tvrdoći vode iznad 14°dH potrebna je uporaba omekšivača vode. Oštećenja grijača do kojih može doći kao posljedica nepravilne uporabe omekšivača vode, nije predmet garancije. Podatke o tvrdoći vode provjerite kod vašeg lokalnog vodovodnog poduzeća.

Ne preporučujemo uporabu sredstava za bijeljenje na osnovi klora, jer takva sredstva mogu oštetiti grijač.

U dozirnu posudu ne stavljajte prašak u grudicama, jer bi se mogla začepiti cijev u perilici.

Pri uporabi gušćih tekućih sredstava za njegu i održavanje preporučujemo razrjeđivanje vodom. Time ćete spriječiti začepljenje odvoda vode iz dozirne posude.

Tekućí deterdženti namijenjeni su programima bez pretpranja.

Na višim okretajima centrifuga u rublju ostaje manje vlage, stoga je sušenje u sušilici rublja štedljivije i brže.

Tvrdoća vode	Stupnjevi tvrdoće vode			
	°dH (°N)	m mol/l	°fH (°F)	p.p.m.
1 - mekana	< 8,4	< 1,5	< 15	< 150
2 - srednja	8,4–14	1,5–2,5	15–25	150–250
3 - tvrda	> 14	> 2,5	> 25	> 250

INFORMACIJA!

Podatak o tvrdoći vode provjerite kod vašeg lokalnog distributera vode.

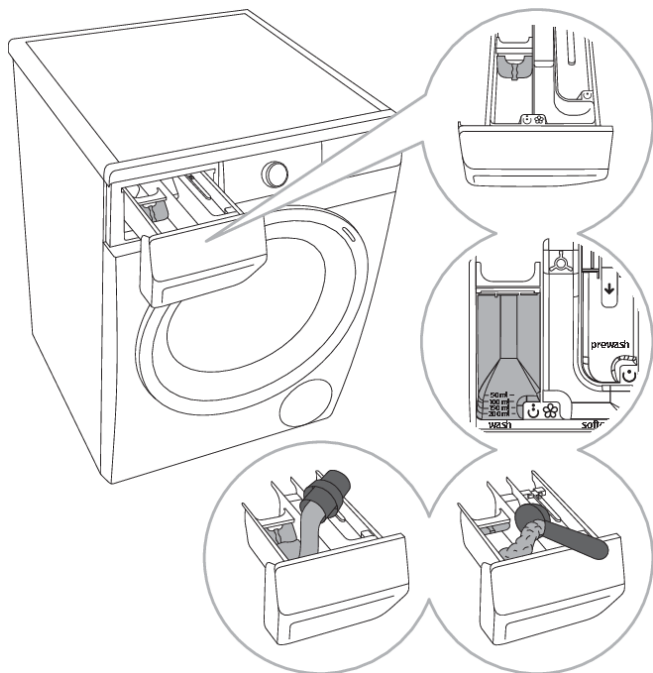

1 Perilici je priložena pregradna pločica, koja omogućuje da u pretinac za pranje ☺ (lijevi pretinac) nalijete i tekuće sredstvo za pranje.

2 Pokazivač razine praškastog i tekućeg deterdženta.

3 Za korištenje sredstva u prahu morate pregradnu pločicu podići.

4 Kod tekućeg sredstva za pranje pregradnu pločicu morate spustiti nadalje.

Simboli pretinaca dozirne posude

☺	pretpranje
☺	pranje
☼	omekšavanje



INFORMACIJA!

Preporučujemo da deterdžent u prahu dodate tik prije pranja. U suprotnom se pobrinite da dozirna posuda prije dodavanja praška za pranje bude potpuno suha, inače postoji mogućnost da se sredstvo za pranje u prahu prije početka pranja zalijepi ili zgreda.



INFORMACIJA!

Omekšivač dozirajte u dozirnu posudu u pretinac sa simbolom ☼. Pridržavajte se preporuka na ambalaži omekšivača.



INFORMACIJA!

Pretinac za omekšivač nemojte puniti iznad oznake max. (najviša označena razina). U suprotnom će omekšivač prerano iscuriti u rublje, što pogoršava učinak pranja.

INFORMACIJSKI LIST

INFORMACIJSKI LIST PROIZVODA u skladu s Delegiranom uredbom Komisije (EU) 2019/2014 (ovisno o modelu)

Ime ili zaštitni znak dobavljača:					
Adresa dobavljača ^(b):					
Identifikacijska oznaka modela:					
Opći parametri proizvoda:					
Parametar	Vrijednost		Parametar	Vrijednost	
Nazivni kapacitet ^(a) (kg)	x,x		Dimenzije u cm	Visina	x
				Širina	x
				Dubina	x
EEI _W ^(a)	x,x		Razred energetske učinkovitosti ^(a)	[A/B/C/D/E/F/G] ^(c)	
Indeks učinkovitosti pranja ^(a)	x,xxx		Učinkovitost ispiranja (g/kg) ^(a)	x,x	
Potrošnja energije u kWh po ciklusu, za program 'eco 40-60'. Stvarna potrošnja energije ovisit će o načinu uporabe uređaja.	x,xxx		Potrošnja energije u kWh po ciklusu, na temelju programa eco 40-60. Stvarna potrošnja energije ovisit će tome kako se uređaj koristi.	x	
Najviša temperatura u obrađenom tekstu (a) (°C)	Nazivni kapacitet	x	Preostali sadržaj vlage ^(a) (%)	x,x	
	Polovina	x			
	Četvrtina	x			
Brzina centrifugiranja ^(a) (vrt./min.)	Nazivni kapacitet	x	Razred učinkovitosti centrifugiranja ^(a)	[A/B/C/D/E/F/G] ^(c)	
	Polovina	x			
	Četvrtina	x			
Trajanje programa ^(a) (h:min)	Nazivni kapacitet	x:xx	Vrsta	[ugradbeni/ samostojeći]	
	Polovina	x:xx			
	Četvrtina	x:xx			
Emisija buke koja se prenosi zrakom u fazi centrifugiranja ^(a) (dB(A) glede na 1 pW)	x		Razred emisije buke koja se prenosi zrakom ^(a) (faza centrifugiranja)	[A/B/C/D] ^(c)	
Isključeno stanje (W)	x,xx		Stanje pripravnosti (W)	x,xx	
Odgođeni početak rada (W) (ako je primjenjivo)	x,xx		Umreženo stanje pripravnosti (W) (ako je primjenjivo)	x,xx	
Minimalno trajanje jamstva koje nudi dobavljač ^(b):					

Ovaj je proizvod projektiran za ispuštanje iona srebra tijekom ciklusa pranja

[DA/NE]

Dodatne informacije:

Poveznica na internetsku stranicu dobavljača koja sadržava informacije navedene u točki 9. Priloga II. Uredbi Komisije (EU) 2019/2023 ^(a) ^(b):

^(a) Za program eco 40-60.

^(b) Izmjene tih stavki ne smatraju se relevantnima za potrebe članka 4. stavka 4. Uredbe (EU) 2017/1369.

^(c) Ako baza podataka o proizvodima automatski generira sadržaj ove ćelije, dobavljač ne unosi te podatke.

Stanje niske pripravljenosti

Ukoliko nakon uključivanja perilice rublja (gumb za odabir programa (1)) ne uključite nijedan program, odnosno ako ne odaberete nikakve druge postavke, zbog štednje energije zaslon će se nakon 5 minuta ugasiti i prebaciti u stanje pripravnosti.

Pokazivač (zaslon) se može ponovno aktivirati okretanjem kotačića za odabir programa (1).

P_o = ponderirana snaga u stanju isključenja [W]	< 0,5
P_I = ponderirana snaga u stanju pripravljenosti [W]	< 0,5
T_I = vrijeme u stanju pripravljenosti [min]	5,00



INFORMACIJA!

Uređaj s bežičnom vezom troši manje od 2 W električne energije u stanju pripravnosti.

ZBRINJAVANJE



Za **ambalažu** proizvoda koristimo materijale prijazne do okoline, koji se mogu bez opasnosti za okoliš ponovno preraditi (reciklirati), deponirati, ili uništiti. U tu su svrhu ambalažni materijali odgovarajuće i označeni.

Simbol na proizvodu ili na njegovoj ambalaži označuje da tom napravom ne smijete rukovati kao s običnim kućanskim otpacima. Takav proizvod odvezite na prikladno zbirno mjesto za preradu električne i elektronske opreme.

Prilikom zbrinjavanja odsluženog stroja pobrinite se za uklanjanje priključnog kabela, a uništite i prekidač (bravu) na vratima kako se vrata ne bi mogla zatvoriti (sigurnosna zaštita za djecu).

Pravilnim načinom **zbrinjavanja** ovog proizvoda pomoći ćete u sprječavanju možebitnih negativnih posljedica i utjecaja na okolinu i zdravlje ljudi, koje bi se mogle pojaviti u slučaju neispravnog zbrinjavanja proizvoda. Za detaljnije informacije o zbrinjavanju i preradi uređaja obratite se nadležnoj gradskoj službi za sakupljanje otpadaka, komunalnoj službi, ili trgovini, u kojoj ste uređaj nabavili.

gorenje

GORENJE gospodinjski aparati, d.o.o. Adresa: Partizanska 12, 3320 Velenje, Slovenija
Telefon: +386 (0)3 899 10 00 Faks: +386 (0)3 899 28 00 www.gorenje.com



885661-a1



Pridržavamo pravo do eventualnih izmjena i grešaka u uputama za uporabu.