

**gorenje**

SV

SE

**BRUKSANVISNING**  
FÖR KYLSKÅP MED FRYS



Tack för förtroendet du har visat genom att köpa vår produkt som är utformad för att förenkla ditt liv. Den här bruksanvisningen är avsedd att underlätta användningen av produkten. Instruktionerna bör hjälpa dig att lära dig mer om din nya produkt så snabbt som möjligt.

Vi hoppas att du kommer att få glädje av den.

Besök gärna vår hemsida där du kan ange din apparats modellnummer, som finns på märkplåten eller garantibladet, för att hitta detaljerad beskrivning av apparaten, tips om användning, felsökning, serviceinformation, instruktioner för användning etc.



<http://www.gorenje.com>

### Länk till databasen EU EPREL

QR-koden på energietiketten som medföljer apparaten innehåller en webblänk till denna apparats uppgifter i EU:s databas EPREL. Spara energietiketten som referens tillsammans med bruksanvisningen och alla övriga dokument som medföljer denna apparat. Du kan hitta information kring produktens prestanda i EU:s databas EPREL med hjälp av länken <https://eprel.ec.europa.eu> och det modellnamn och det produktnummer som finns på apparatens märkskylt. Mer detaljerad information om energimärkningen finns på [www.theenergylabel.eu](http://www.theenergylabel.eu).

### Apparaten är endast avsedd för hushållsbruk.

**Kylskåpet** är avsedd för förvaring av färska livsmedel vid temperaturer över 0 °C.

**Frysen** är avsedd för infrysning av färska livsmedel och långvarig förvaring av frysta livsmedel (upp till ett år, beroende på typen av mat).

Följande symboler används i hela bruksanvisningen och har följande betydelser:



#### **INFORMATION!**

Information, råd, tips eller rekommendation



#### **VARNING!**

Varning – allmän fara



#### **ELSTÖT!**

Varning – risk för elstöt



#### **BRANDFARA!**

Varning – brandrisk

# Innehåll

<b>Viktiga anmärkningar och försiktighetsåtgärder .....</b>	<b>4</b>
Innan du använder apparaten för första gången .....	4
Viktiga säkerhetsanvisningar .....	4
Viktig information om användning av produkten .....	7
Miljöskydd .....	9
<b>Råd för att spara ström med kyleheter .....</b>	<b>9</b>
<b>Installation och anslutning .....</b>	<b>9</b>
Val av rum .....	9
Placering av apparaten .....	10
Ansluta apparaten .....	12
Ändra dörrens öppningsriktning .....	12
<b>Beskrivning av apparaten .....</b>	<b>13</b>
<b>Användning av apparaten .....</b>	<b>14</b>
Slå på/av apparaten .....	14
Justering av temperaturen i apparaten .....	14
Intensiv frysfunktion (super freeze) .....	15
<b>Apparatens inre utrustning .....</b>	<b>16</b>
Hylla .....	16
Frukt- och grönsakslåda med fuktstyrning (CrispZone) * .....	16
FreshZone-låda * .....	16
Dörrhyllor .....	17
MultiBox förvaringsfack * .....	17
Fläkt (DynamicAir) * .....	18
<b>Rekommenderad fördelning av mat i apparaten .....</b>	<b>19</b>
<b>Förvaring av livsmedel i kylskåpet .....</b>	<b>20</b>
Viktiga varningar om matförvaring .....	20
Undvika kontamination av livsmedel .....	20
<b>Frysning och förvaring av fryst mat .....</b>	<b>20</b>
Infrysning .....	20
Viktiga varningar vid infrysning .....	21
Förvaring av industriellt fryst mat .....	21
Lagringstid för frysta varor .....	21
Upptining av djupfrysta livsmedel .....	21
<b>Avfrostning av apparaten .....</b>	<b>22</b>
Automatisk avfrostning kylskåp .....	22
Avfrostning konventionell frys .....	22
<b>Rengöring av apparaten .....</b>	<b>22</b>
<b>Felsökning .....</b>	<b>24</b>
<b>Information om buller från apparaten .....</b>	<b>25</b>

# Viktiga anmärkningar och försiktighetsåtgärder

## Innan du använder apparaten för första gången

Innan du ansluter apparaten till elnätet, läs noga bruksanvisningen som beskriver apparaten och korrekt och säker användning. Instruktionerna gäller för flera apparattyper/modeller; vilket innebär att inställningar eller utrustning som beskrivs häri kanske inte finns i din apparat. Vi rekommenderar att du sparar bruksanvisningen för framtida referens och bifogar den till apparaten om den säljs i framtiden.

Kontrollera apparaten för eventuella skador eller felaktigheter. Om du upptäcker att din apparat är skadad, ta kontakt med den återförsäljare som du har köpt apparaten från.

Innan du ansluter apparaten till elnätet, låt den vila i ett vertikalt läge i minst 2 timmar. Detta kommer att minska risken för drif fel på grund av effekten av transport på kylsystemet.

## Viktiga säkerhetsanvisningar



### **BRANDFARA!**

**VARNING!** Risk för brand/brandfarliga material.

Apparaten måste anslutas till elnätet och jordas i enlighet med gällande standarder och föreskrifter.

**VARNING!** Placera inte flera bärbara eluttag eller bärbara strömförsörjningsaggregat på baksidan av apparaten.

Koppla bort apparatens strömsladd från eluttaget innan du rengör apparaten.

### **ELSTÖT!**

**VARNING!** Om sladden är skadad måste den bytas ut av tillverkaren, dess servicerepresentant eller motsvarande behörig person för att undvika fara.

 **ELSTÖT!**

VARNING! När du placerar apparaten där den ska stå ska du se till att nätkabeln inte kommer i kläm eller skadas.

 **ELSTÖT!**

Om LED-belysningen inte fungerar, ring en servicetekniker. Försök inte reparera LED-belysning själv, eftersom det finns risk för kontakt med högspänning.

 **VARNING!**

VARNING! Använd inga elektriska apparater inuti apparaten, förutom de som tillåts av tillverkaren av denna kylapparat.

 **VARNING!**

VARNING! Använd inte mekaniska anordningar eller andra medel för att påskynda avfrostningsprocessen, förutom de som rekommenderas av tillverkaren.

 **VARNING!**

VARNING! För att undvika någon fara till följd av dålig stabilitet av apparaten, se till att den är installerad enligt anvisningarna.

## **Risk för frysskador**

Lägg aldrig fryst mat i munnen och undvik att röra frysta livsmedel eftersom det kan orsaka frostsador.

## **Säkerhet för barn och utsatta personer**

Apparaten är inte avsedd för användning av personer (inklusive barn) med nedsatt fysisk, sensorisk eller mental förmåga, eller personer med bristande erfarenhet och kunskap, om de inte är under uppsikt av eller först har fått instruktioner beträffande användningen av den här apparaten av en person som ansvarar för deras säkerhet.

Barn ska hållas under uppsikt för att förhindra att de leker med apparaten.

Rengöring och underhåll får inte utföras av barn utan uppsikt av en ansvarig vuxen person.

Avlägsna förpackningen som är avsedd att skydda produkten eller särskilda delar under transporten och förvara den utom räckhåll för barn. Det finns risk för skada eller kvävning.

När du tar bort en använd produkt, koppla ur nätsladden, ta bort dörren och lämna hyllorna i apparaten. Detta kommer att förhindra att barn låser in sig i apparaten.

## **Endast för den europeiska marknaden**

Denna apparat kan användas av barn från 8 år och uppåt och av personer med nedsatt fysisk, sensorisk eller mental förmåga, eller bristande erfarenhet och kunskap, om användning sker under uppsikt av ansvarig person eller om de har fått instruktioner om hur apparaten kan användas på ett säkert sätt och förstår riskerna.

Barn ska inte leka med apparaten.

Rengöring och underhåll får inte utföras av barn utan uppsikt av en ansvarig vuxen person.

Barn i åldern 3–8 år får fylla på och ta ut produkter ur kylskåp.

## Varning om köldmedel

Apparaten innehåller en liten mängd av en miljövänlig men brandfarlig gas R600a. Se till att inga delar av kylsystemet skadas. En gasläcka inte är farligt för miljön, men det kan orsaka ögonskador eller brand.

I händelse av en gasläcka, ventiler rummet ordentligt, koppla bort apparaten från elnätet och ring en servicetekniker.

## Viktig information om användning av produkten



**WARNING!** Den här apparat är avsedd för användning i hushåll och för liknande användningsområden, till exempel:

- personalkök i butiker, på kontor och andra arbetsplatser;
- på bondgårdar, av gäster på hotell, motell och andra typer av boendemiljöer;
- miljöer av typen B&B;
- catering och liknande typer av detaljhandel.

## **WARNING!**

**WARNING!** Håll ventilationsöppningar i apparatens hölje eller den inbyggda strukturen fria från hinder.

Produkten får inte användas utomhus och den får inte utsättas för regn.

Förvara inte explosiva ämnen som t.ex. sprejburkar med lättantändligt bränsle i den här apparaten.

Om apparaten kommer att vara ur bruk under en längre tid, stäng av den med hjälp av motsvarande knapp och koppla bort den från elnätet. Töm apparaten, avfrosta den, rengör den och lämna dörren på glänt.

Vid ett fel eller strömavbrott, öppna inte frysacket om frysen inte har fungerat på över 16 timmar. Efter denna period, använd den frysta maten eller tillhandahåll tillräcklig kylning (t.ex. en ersättningsapparat).

## **Teknisk information om produkten**

Typskylten finns inuti produkten. Den indikerar data om spänning, brutto- och nettovolym, typ och mängd av köldmedium samt information om klimatklasser.

Om språket på märkskylten inte är det språk du önskar eller språket i ditt land, byt ut den mot den medföljande istället.

## **WARNING!**

**WARNING!** Skada inte kylkretsen. Detta kommer också att förebygga föroreningar.



# Miljöskydd

Förpackningen är tillverkad av miljövänliga material som kan återvinnas, kasseras eller förstöras utan fara för miljön.

## Kassera en gammal apparat

För att skydda miljön, ta med den gamla apparaten till en auktoriserad vitvaruuppsamlingscentral.

Dessförinnan, gör följande:

- koppla bort apparaten från elnätet;
- låt inga barn leka med apparaten.



Symbolen på produkten eller emballaget anger att produkten inte får hanteras som hushållsavfall. Den skall i stället lämnas in på uppsamlingsplats för återvinning av el- och elektronikkomponenter. Genom att säkerställa att produkten hanteras på rätt sätt bidrar du till att förebygga eventuellt negativa miljö- och hälsoeffekter som kan uppstå om produkten kasseras som vanligt avfall. För ytterligare upplysningar om återvinning bör du kontakta lokala myndigheter eller sophämtningstjänst eller affären där du köpte varan.

# Råd för att spara ström med kylenheter

- Installera apparaten som anges i bruksanvisningen.
- Öppna inte dörren oftare än nödvändigt.
- Se ibland till att luftcirkulationen under apparaten är fri från hinder.
- Om packningen är skadad eller inte ger en perfekt tätning av någon anledning ska den bytas ut så snart som möjligt.
- Förvara maten i väl tillslutna behållare eller lämpliga förpackningar.
- Innan du placerar maten i kylskåpet, låt den svalna till rumstemperatur.
- Tina fryst mat i kylutrymmet.
- För att utnyttja hela frysfackets inre volym kan du ta bort en del av lådorna som beskrivs i bruksanvisningen.
- Avfropa din konventionella fryrs när ett ca 3-5 mm lager av frost eller is har byggts upp på de kylda ytorna.
- Se till att fördelningen av hyllor i facket är enhetlig och att maten är placerad så att luften fritt kan cirkulera i apparatens inre (observera den rekommenderade placeringen av mat som beskrivs i bruksanvisningen).
- I apparater med en fläkt, blockera inte fläktuttagen eller ventilerna.
- Om du inte behöver fläkten eller jonisatorn, stäng av dem för att minska energiförbrukningen.

# Installation och anslutning

## Val av rum

- Installera apparaten i ett torrt och välventilerat rum. Apparaten kommer att fungera korrekt om den omgivande temperaturen är i intervallet som anges i tabellen. Apparatsens klass anges på märkskylten/etiketten tillsammans med grundläggande information på apparaten.

Beskrivning	Klass	Intervall för omgivningstemperatur °C	Relativ luftfuktighet
-------------	-------	------------------------------------------	-----------------------

Tabellen fortsätter från föregående sida

Utökad temperatur	SN	+10 till +32	≤75%
Tempererat	N	+16 till +32	
Subtropiskt	ST	+16 till +38	
Tropiskt	T	+16 till +43	



#### INFORMATION!

Denna apparat är inte avsedd att användas som inbyggd apparat.



#### INFORMATION!

Placera inte en apparat i ett rum där temperaturen kan sjunka till under 5 °C eftersom detta kan orsaka onormal apparatdrift eller fel!

- Efter installationen ska apparatens stickkontakten vara åtkomlig!
- Placera inte apparaten i närheten av apparater eller anordningar som strålar värme, såsom en kokplatta, en spis, ett element, varmvattenberedare etc, och utsätt den inte för direkt solljus. Apparaten ska stå på ett avstånd av minst 3 cm från en elspis eller gasspis eller åtminstone 30 cm avstånd från en spis med olja eller fast bränsle. Om avståndet mellan en sådan värmekälla och apparaten är mindre, använd en isolerande panel.

**Obs!** Placera apparaten i ett tillräckligt stort rum. Det bör finnas minst 1 m<sup>3</sup> utrymme per 8 gram köldmedel. Mängden köldmedel anges på märkplåten i apparatens inre.

## Placering av apparaten

För att undvika personskador eller skada på apparaten ska minst två personer installera den.

- Apparaten måste stå plant eller lutad något bakåt. Den ska stå stadigt på ett fast underlag. Framtill är apparaten utrustad med två justerbara fötter som kan användas för att plana ut apparaten. På baksidan finns formar som gör installationen lättare (gäller endast vissa modeller).

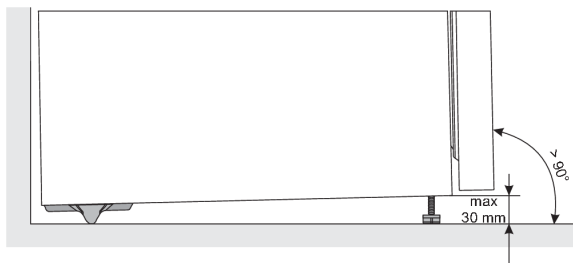

- När du har ställt apparaten vågrätt med de justerbara fötterna, justera den extra foten för extra stabilitet hos apparaten.
- Utsätt inte apparaten för direkt solljus och placera den inte nära värmekällor. Om detta inte kan undvikas, montera en isoleringsplatta.

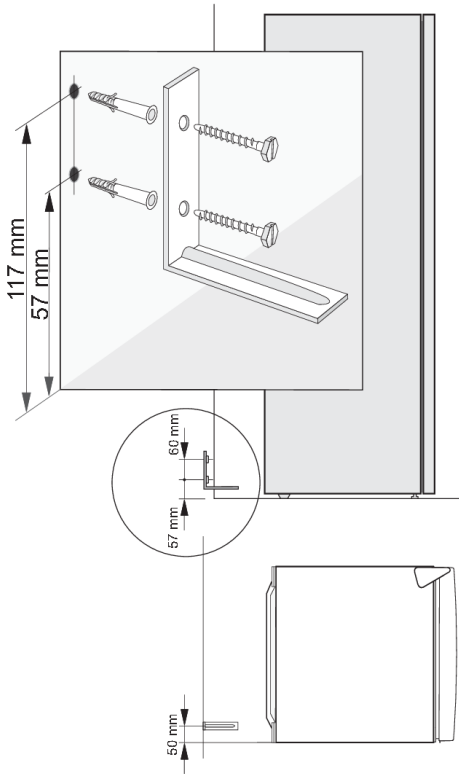

Om apparatens hyllor är fullastade kan den tippa framåt när du öppnar dörren. Därför ska apparaten säkras med ett stödfäste. Använd en elborr och borra två hål  $\text{\O} 8$  mm i väggen på 57 och 117 mm höjd räknat från golvet, och 50 mm från apparatens vänstra sida, sett från apparatens framsida. För in de två pluggarna i hålen i väggen och fäst stödfästet med de medföljande skruvarna. Tryck apparaten mot väggen så att fästet når ovanför kompressorstödet.

- Apparaten kan stå fristående eller placeras bredvid ett köksskåp eller en vägg. Om du placerar apparaten bredvid ett köksskåp eller en vägg kan strömförbrukningen öka.
- Det måste finnas ett avstånd på minst 50 mm mellan apparaten och eventuella skåp över den. För att apparaten ska kunna ventileras och kylas av tillräckligt måste det även finnas tillräckligt med fritt utrymme bakom apparaten (se installationsritning).
- Observera det avstånd som krävs för att öppna apparatens dörr så att lådor och hyllor kan dras ut (se installationsritning).

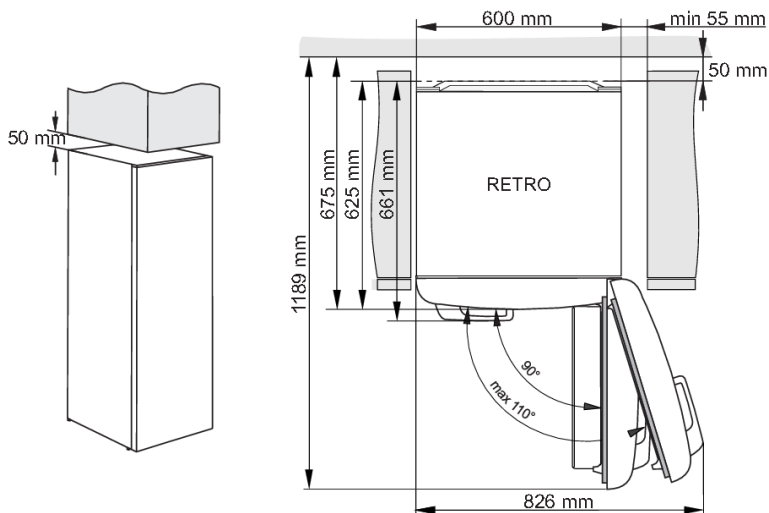

## Ansluta apparaten

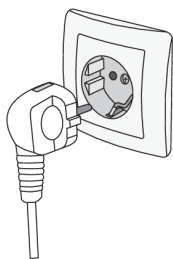

- Anslut apparaten till elnätet med hjälp av nätsladden. Väggtuttaget bör vara försett med en jordkontakt (säkerhetsuttag). Nominell spänning och frekvens anges på märkplåten/etiketten med grundläggande information på apparaten.
- Apparaten måste anslutas till elnätet och jordas i enlighet med gällande standarder och föreskrifter. Apparaten tål kortvariga avvikelser från den nominella spänningen, men inte mer än +/- 6 %.

## Ändra dörrens öppningsriktning

Det går inte att ändra riktning som dörren öppnas för den här produkten.

# Beskrivning av apparaten

Apparatens inre utrustning kan variera beroende på modell.

Denna produkt innehåller en ljuskälla med energieffektivitetsklass G.

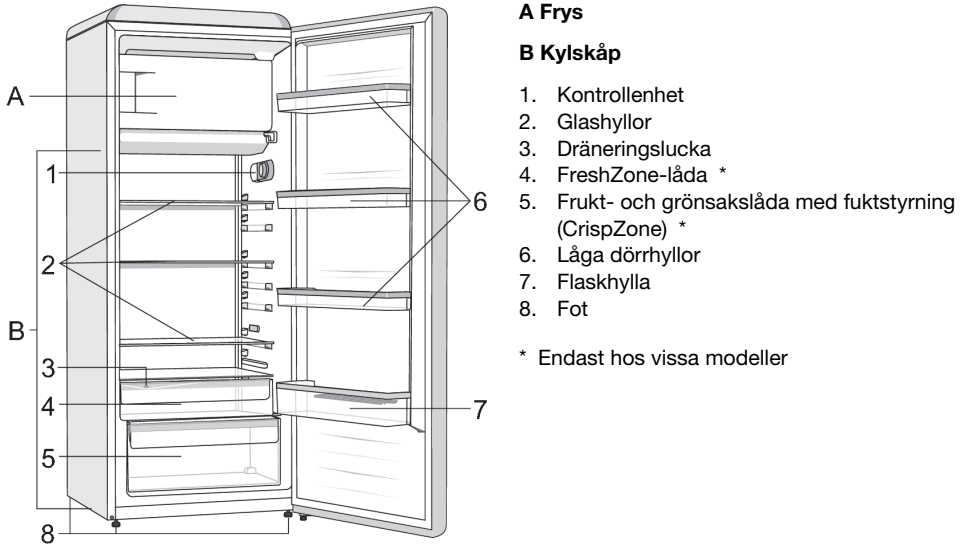

- Lådorna har en mekanism som gör att de inte kan dras ut oavsiktligt. För att ta bort en låda från apparaten, dra ut den så långt det går, lyft framtill och dra ut helt.

# Användning av apparaten

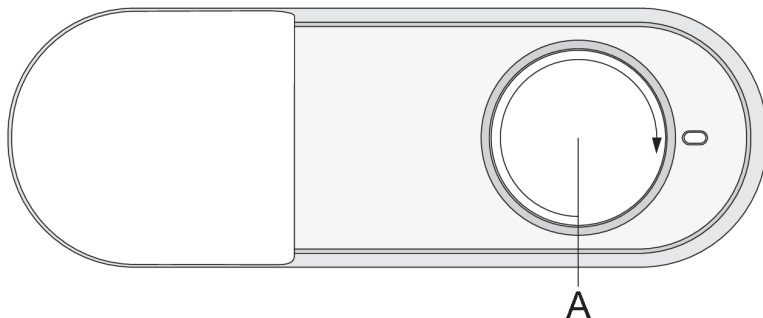

## Produktens strömbrytare och temperaturreglage

### Slå på/av apparaten



**Slå på produkten** genom att vrida reglaget medurs och välja en inställning mellan **1** och **7**.

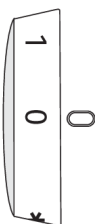

**Stäng av produkten** genom att vrida reglaget till position **0** (var försiktig: produkten är fortfarande strömförsörd).

## Justering av temperaturen i apparaten



### INFORMATION!

När apparaten är påslagen kan det ta flera timmar för den inställda temperaturen att nås. Placera inte någon mat i apparaten innan temperaturen sjunkit till den valda inställningen.

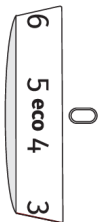

- Ställ in önskad temperatur genom att vrida reglaget **A** åt vänster eller höger till önskad inställning.
- Rekommenderad inställning av knappen **A** är läget **eco**.

- En förändring i den omgivande temperaturen påverkar temperaturen i produkten. Justera temperaturinställningen på önskat sätt med reglaget **A**. Inställningar närmare **7** motsvarar lägre temperatur i produkten (kallare), medan inställningar närmare **1** motsvarar högre temperatur (varmare).



#### **INFORMATION!**

Om temperaturen i rummet där produkten är installerad ligger under 16 °C rekommenderar vi att du ställer in reglaget **A** till ca. **6**.



#### **INFORMATION!**

Om du ställer in reglaget till **7** kan temperaturen i kylskåpet sjunka under 0 °C.

## **Intensiv frysfunktion (super freeze)**

- Använd denna inställning när du startat produkten för första gången, innan rengöring eller 24 timmar innan du ska lägga in en stor mängd mat.

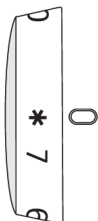

Sätta på **funktionen frysboxförstärkning** (super freeze): Vrid reglaget **A** till position **\*** .



#### **WARNING!**

När den intensiva frysfunktionen är aktiveras kan temperaturen vara lägre både i kylskåpet och frysfacket.

När frysboxförstärkningen har avslutats, rotera vredet **A** tillbaka till önskat läge.

Om funktionen inte har inaktiverats manuellt inaktiveras den automatiskt efter cirka två dagar. Temperaturen återgår till den senaste inställningen (reglagets position stannar kvar på **\*** ).

# Apparatens inre utrustning

(\* Utrustning beror på modellen)

## Hylla

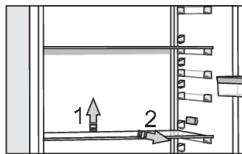

Du kan placera de tomma hyllorna i kylskåpets skenor efter eget önskemål, utan att de behöver tas ut ur kylskåpet. För att flytta hyllan eller ta ut den från kylskåpet, lyft den lätt baktill, dra den mot dig och flytta eller ta ut den. Förvara hållbara livsmedel på baksidan av hyllan där temperaturen är lägst.

## Frukt- och grönsakslåda med fuktstyrning (CrispZone) \*

- Lådan längst ned i kylskåpet är avsedd för förvaring av frukt och grönsaker. Den ger fukt och förhindrar att maten torkar ut. Behållaren har en inbyggd fuktregulator som gör att du kan välja fuktnivå.

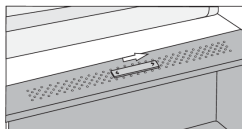

**Skjutreglaget till höger:** stängda ventiler, högre luftfuktighet i lådan.

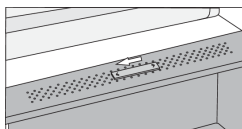

**Skjutreglaget till vänster:** öppna ventiler, lägre luftfuktighet i lådan.

Om du kan se droppar som ansamlas under glashyllan öppnar du ventilerna och torkar av hyllan (se kapitlet FELSÖKNING).

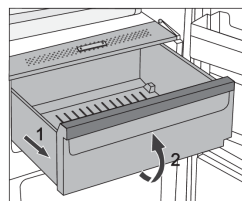

- Dra ut facket:
  - Dra ut facket så långt det går. Lyft sedan den främre delen och dra ut den helt.

## FreshZone-låda \*

(Gäller endast vissa modeller)

Facket **FreshZone** möjliggör lagring av en lång rad färska livsmedel upp till tre gånger längre än i ett konventionellt kylskåp. Maten håller sig fräsch längre, behåller smak och näringsämnen. Temperaturen i denna låda beror på temperaturinställningarna i kylskåpsdelen, omgivningens temperatur, hur ofta dörren öppnas och hur mycket mat som förvaras där.



För att erhålla en temperatur runt 0 °C i lådan **FreshZone** rekommenderar vi att du sätter kylskåpsdelens temperatur till 4 °C eller lägre. Temperaturen i FreshZone-lådan kan sjunka under 0 °C. Placera därför den temperatürkänsliga livsmedel i kylskåpets övre del.

För optimal effekt bör lådan vara helt stängd.

- När du köper mat, se till att den är färsk, eftersom detta kommer att avgöra kvaliteten på maten, samt hur lång tid den kommer att hålla i kylan.
- Förvara maten i slutna behållare eller i lämplig förpackning för att förhindra den från att släppa ifrån sig eller dra åt sig lukter.
- Ta ur maten ur lådan 30 till 60 minuter före användning för att låta aromen och smaken utvecklas vid rumstemperatur.
- Livsmedel som är frostkänsliga och därför inte är lämpliga att förvaras i lådan **FreshZone** omfattar bland annat: ananas, avokado, bananer, oliver, potatis, aubergine, gurka, bönor, paprika, melon, vattenmelon, pumpa, squash, zucchini med mera.

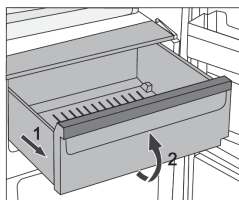

- Att ta bort lådan:
  - Dra ut lådan tills det tar emot.
  - Lyft den sedan framtill och dra ut den hela vägen.

## Dörrhyllor

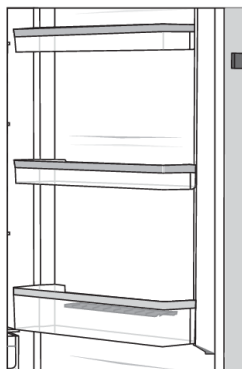

Insidan av kylskåpsdörren är försedd med hyllor som är avsedda för lagring av ost, smör, ägg, yoghurt och andra mindre förpackningar, tuber, burkar etc.

Du kan placera ut hyllorna efter eget önskemål genom att lyfta dem en aning ur deras fästspår, flytta dem till önskad plats. Se till att de monteras stadigt i den nya platsens spår.

Den nedersta hyllan är avsedd för förvaring av flaskor.

Maximal belastning på varje dörrhylla är 5 kg.

## MultiBox förvaringsfack \*

- MultiBox-facket erbjuder ett bekvämt sätt för förvaring av mat med en stark eller stickande lukt, t ex mogen ost eller mögelost, korv, lök, smör etc.
- Silikonlocket ger en lufttät tätning som förhindrar att maten torkar ut och att lukten spridas över hela kylutrymmet.
- Silikonlocket kan också användas som ett ägg- eller isfack.

- Om det flexibla locket används som en äggbricka, placera det direkt på botten av dörrfacket och använd den öppna nedre delen av MultiBox-facket för att lagra mat i mindre förpackningar - paté, sylt, mindre tuber etc.

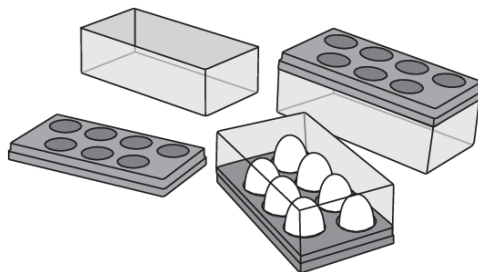

## Fläkt (DynamicAir) \*

- Fläkten som är placerad under kylutrymmets tak kommer att se till att temperaturen fördelas jämnare och att kondensbildning (dagg) på lagringsytorna minskas.

### Slå på/stänga av fläkten:

På =  Av = 0

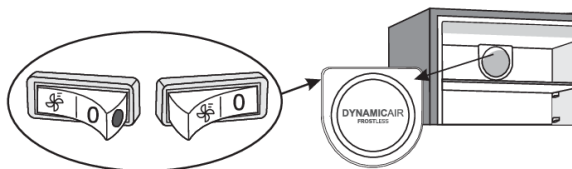

När fläkten är påslagen visas en röd prick på strömbrytaren.

# Rekommenderad fördelning av mat i apparaten

## Sektioner i kylutrymmet:

- övre del: konserver, bröd, vin, bakverk etc.
- mellersta delen: mejeriprodukter, färdigmat, efterrätter, dryck, lagad mat etc.
- nedre delen: kött, köttprodukter, delikatesser etc.
- Frukt- och grönsaksfack: färsk frukt, grönsaker, sallader, rotfrukter, potatis, lök, vitlök, tomater, surkål, rovor etc.

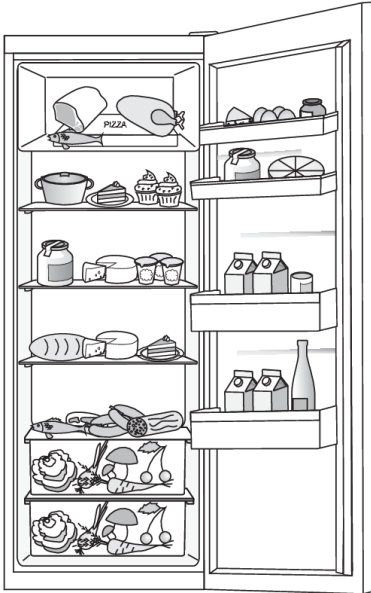

## Sektioner i kylutrymmets dörr:

- övre/mittdörrfack: ägg, smör, ost etc.
- nedre dörrfack: drycker, burkar, flaskor etc.



### **INFORMATION!**

Förvara inte frukt (bananer, ananas, papaya, citrus) och grönsaker (zucchini, aubergine, gurka, paprika, tomater och potatis) som är känsliga för låga temperaturer i kylskåpet.

## Fryssektioner:

- frysning, förvaring av frysta livsmedel (se kapitel Frysning och förvaring av fryst mat).



### **INFORMATION!**

Förvara inte följande i frysen: sallad, ägg, äpplen, päron, vindruvor, persikor, yoghurt, filmjök, gräddfil och majonnäs.

# Förvaring av livsmedel i kylskåpet

## Viktiga varningar om matförvaring

### INFORMATION!

En korrekt användning av apparaten, lämpliga förpackningar, att upprätthålla rätt temperatur och observera livsmedelshygienstandarder har en avgörande inverkan på kvaliteten på förvaring av livsmedel.

Observera utgångsdatum för livsmedel som anges på förpackningen.

Mat som förvaras i kylskåp bör förvaras i slutna behållare eller i lämplig förpackning för att förhindra den från att släppa ifrån sig eller dra åt sig lukter och fuktighet.

Förvara inte brandfarliga, flyktiga och explosiva ämnen i kylskåpet.

Flaskor med hög alkoholhalt skall vara tätt förslutna och förvaras i upprätt läge.

Vissa organiska lösningar, eteriska oljor i citron och apelsinskal, smörsyra etc. kan skada plastytorna i händelse av en förlängd kontakt, vilket orsakar skador och för tidigt åldrande av dessa material.

Obehaglig lukt är en varning om att apparaten inte är tillräckligt ren eller att innehållet har blivit dåligt (se kapitlet Rengöring av apparaten).

Om du lämnar hemmet under en längre tid, ta bort färskvaror ur kylskåpet.

## Undvika kontamination av livsmedel

Följ dessa anvisningar för att undvika kontamination av livsmedel:

- Om dörren får stå öppen under längre perioder kan detta medföra en avsevärd temperaturökning i apparatens olika fack och lådor.
- Rengör regelbundet ytor som kan komma i kontakt med livsmedel och åtkomliga dräneringssystem.
- Förvara rätt kött och rå fisk i lämpliga behållare i kylskåpsdelen, så att denna typ av livsmedel inte kommer i kontakt med eller läcker vätska på andra livsmedel.
- Om kylskåpsdelen ska stå tom under en längre period måste du stänga av den, frosta ur den, rengöra och torka ur den samt lämna dörren öppen för att förhindra mögelbildning inuti apparaten.

## Frysning och förvaring av fryst mat

### Infrysning

#### INFORMATION!

Den största mängden färska livsmedel läggs in på samma gång anges på apparatens märkplåt. Om mängden mat som skall frysas överstiger den angivna mängden kommer kvaliteten på frysningen vara sämre. Dessutom kommer kvaliteten på mat som redan är fryst försämrats.

- Aktivera snabbinfrysningfunktionen 24 timmar innan infrysning av färska livsmedel:
  - Vrid reglaget **A** till position **\*** .

Se till att färska livsmedel inte är i kontakt med de livsmedel som redan är frysta.

- Vid frysning av mindre mängder mat (1-2 kg) behövs ingen aktivering av snabbinfrysningfunktionen.

- När infrysningsprocessen är klar, vrid reglaget **A** tillbaka till önskad inställning.

## Viktiga varningar vid infrysning



### INFORMATION!

Använd endast frysen för att frysa mat lämplig för frysning. Använd alltid kvalitativa och färska livsmedel.

Välj den mest lämpliga förpackningen utifrån livsmedel och använd förpackningen på rätt sätt.

Se till att förpackningen är luft- och vattentät så att maten inte torkar ut och förlorar vitaminerna.

Ange vilken typ av mat, mängden och datum för frysning på förpackningen.

Det är viktigt att maten fryses in snabbt. Därför rekommenderas mindre förpackningar. Kyl maten innan frysning.

## Förvaring av industriellt fryst mat

- Vid lagring och användning av djupfrysna livsmedel, observera tillverkarens anvisningar. Temperatur och utgångsdatum anges på förpackningen.
- Välj endast mat med oskadad förpackning som förvaras i frys vid temperaturer på  $-18\text{ }^{\circ}\text{C}$  eller kallare.
- Köp inte livsmedel som täcks av frost eftersom det indikerar att den delvis har tinats flera gånger och att det är av sämre kvalitet.
- Skydda maten från upptining under transport. I händelse av en ökning av temperaturen kommer lagringstiden bli kortare och kvaliteten försämrats.

## Lagringstid för frysta varor

### Rekommenderad lagringstid i frysen

Typ av mat	Lagringstid
Frukt, nötkött	från 10 till 12 månader
Grönsaker, kalv, fågel	8–10 månader
Viltkött	6–8 månader
Fläsk	4–6 månader
Finhackat kött eller köttfärs	4 månader
Bröd, pastarätter, tillagad mat, mager fisk	3 månader
Inälvor	2 månader
Rökt korv, fet fisk	1 månad

## Upptining av djupfrysna livsmedel

- Upptining är ett viktigt steg i förvaringen av livsmedel som bevaras genom djupfrysning. Livsmedel måste tinas på ett korrekt sätt.
- Lämpliga metoder för upptining av mat är:
  - i kylskåpet
  - i kallt vatten
  - i en mikrovågsugn med ett lämpligt upptinningsprogram

- Vissa djupfrysta produkter kan tillredas utan att de behöver tinas först. Detta anges i så fall av producenten på förpackningen.
- Livsmedlen behöver vara förpackade i små portioner. På så vis tinar livsmedlen snabbare.
- Använd helt eller delvist tinad mat så snabbt som möjligt. Bakterierna i tinade livsmedel återaktiveras och livsmedlen blir snabbt dåliga. Detta gäller i synnerhet för vissa frukter, grönsaker och färdigrätter.
- Frys inte om helt eller delvist tinade livsmedel.

## Avfrostning av apparaten

### Automatisk avfrostning kylskåp

Kylskåpet behöver inte avfrostas eftersom isen på baksidan av innerväggen avfrostas automatiskt. Eventuellt ackumulerad is smälter när kompressorn är inaktiv. Droppar strömmar genom en öppning i kylskåpets bakre vägg in i ett tråg som sitter ovanför kompressorn, varifrån de kommer att avdunsta.

Se till att öppningen i den bakre väggen i kylskåpets inre aldrig blockeras av livsmedel eller något annat föremål.

Om ett alltför stort lager is bildas på den bakre väggen av kylskåpets insida (3–5 mm), stäng av apparaten och avfrost den manuellt.

### Avfrostning konventionell frys

- Avfrost din konventionella frys när ett ca 3-5 mm lager av frost eller is har byggts upp.
- Aktivera snabbinfrysningfunktionen för att ytterligare kyla maten 24 timmar före avfrostning (se avsnitt Frysning).

Efter denna period, ta ut maten från frysen och skydda den från upptining.

- Stäng av apparaten (se kapitel Slå på/av apparaten) och dra ut strömsladden.
- Använd inte en kniv eller något annat vasst föremål för att ta bort frosten, eftersom du kan skada ett rör i kylsystemet.
- Du kan påskynda avfrostningsprocessen genom att placera en kastrull med varmt vatten på glashylla.
- Rengör och torka apparatens insida (se kapitel Rengöring av apparaten).

## Rengöring av apparaten



### VARNING!

Innan rengöring, koppla bort apparaten från elnätet - stäng av apparaten (se kapitel Slå på/av apparaten) och dra ut strömsladden från vägguttaget.

- Använd en mjuk trasa för att rengöra alla ytor. Rengöringsmedel som innehåller slipande substanser, syror eller lösningsmedel är inte lämpliga för rengöring eftersom de kan skada ytan.

Rengör apparaten utvändigt med vatten eller en mild tvållösning.

Lackbelagda ytor och aluminiumytor kan rengöras med ljummet vatten till vilket ett mildt rengöringsmedel tillsatts. Användning av rengöringsmedel med låg alkoholhalt är tillåten (t.ex. fönsterrengöringsmedel). Använd inte rengöringsmedel som innehåller alkohol för rengöring av plastmaterial.

Apparatens insida kan rengöras med ljummet vatten, eventuellt med lite ättika tillsatt.

- Tvätta inte de delar i apparatens insida i en diskmaskin eftersom de kan skadas av det.

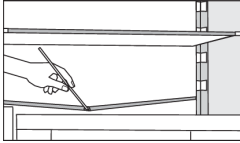

- En ränna och en öppning för utmatning av vatten från upptinade frostansamlingar sitter under kylpanelen som kyler kylskåpets inre. Rännan och öppningen får inte vara tilltäppta. Inspektera dem ofta och rengör vid behov (till exempel med ett plasticsugrör).

- Frost eller is som byggts upp kommer att öka strömförbrukningen. Därför bör det regelbundet tas bort (gäller inte NO FROST-frysar). Använd inte några vassa föremål eller sprayer.
- Kondensorenheten som finns baksidan intill kompressorn (endast vissa modeller) ska alltid hållas ren, fri från damm eller avlagringar från matos eller ångor. avlägsna emellanåt dammet med en mjuk, metallfri borste eller dammsugare.
- Efter rengöring, slå på apparaten igen och sätt in maten.

# Felsökning

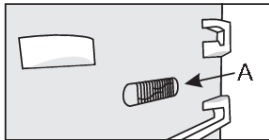
Problem:	Orsak eller åtgärd
Apparaten är ansluten till elnätet men fungerar inte.	<ul style="list-style-type: none"> <li>Kontrollera att det finns spänning i vägguttaget och att apparaten är påslagen.</li> </ul>
Kylsystemet arbetar kontinuerligt under en längre tid: 	<ul style="list-style-type: none"> <li>För hög omgivningstemperatur.</li> <li>Dörren öppnas för ofta eller för länge.</li> <li>Dörren är inte ordentligt stängd (eventuella föroreningar på tätningen, felinriktad dörr, skadad tätning etc).</li> <li>För mycket färska livsmedel har lagts in på en gång.</li> <li>Sensorn i kylskåpet (A) blockeras av färska livsmedel. Se till att luften kan cirkulera runt sensorn (endast vissa modeller).</li> </ul>
För stor ansamling av is på bakre väggen på kylskåpets insida kan bero på följande:	<ul style="list-style-type: none"> <li>dörren öppnas för ofta eller för länge,</li> <li>Varm mat placeras i kylskåpet.</li> <li>Mat eller behållare i kontakt med den bakre innerväggen på kylskåpet.</li> <li>Dålig dörrtätning.</li> <li>Om tätningen är smutsig eller skadad, rengör eller byt ut den.</li> </ul>
Ett lager av is eller frost byggs upp inuti frysen:	<ul style="list-style-type: none"> <li>Frysen har inte avfrostats på ett tag (eller regelbundet). Avfrosta frysen för att få bort isen.</li> <li>Dörren är inte helt stängd.</li> <li>Dörrens tätning är dålig (smutsig packning, dörren hänger snett, skadad packning o.s.v.).</li> </ul>
Kondensat (dagg) på hyllan ovanför lådorna:	<ul style="list-style-type: none"> <li>Detta är ett övergående fenomen som inte helt kan undvikas i perioder av hög omgivningstemperatur. Det avtar när temperaturen och fuktigheten är normaliserade. Vi rekommenderar att du rengör lådorna oftare och torkar bort dropparna då och då.</li> <li>Öppna skjutreglaget för fuktighetskontroll.</li> <li>Lägg in mat i påsar eller andra förpackningar med en bra tätning.</li> </ul>
Droppar på längst bak i kylskåpet:	<ul style="list-style-type: none"> <li>Det är normalt. Kylskåpet avfrostas automatiskt, vilket gör att vattendroppar rinner genom en öppning i kylskåpets bakre vägg till en behållare över kompressorn, där det förångas.</li> </ul>
Vatten droppar/läcker från kylskåpet:	<ul style="list-style-type: none"> <li>Tilltäppt vattenutloppsöppning eller vatten som droppar förbi vattenrännan.</li> <li>Rengöra den blockerade öppningen, exempelvis med plastsugrör.</li> <li>Om ett tjockt lager av is byggs upp, avfrosta apparaten manuellt (se Avfrostning av apparaten).</li> </ul>



Tabellen fortsätter från föregående sida

<b>Problem:</b>	<b>Orsak eller åtgärd</b>
Dörren är svår att öppna:	<ul style="list-style-type: none"><li>• Om du försöker öppna dörren till frysen efter att du precis har stängt den kan det vara svårt att göra. När du öppnar dörren tränger kall luft ut ur apparaten och ersätts med varm luft från omgivningen. När luften kyls genereras ett undertryck vilket resulterar i problem med att öppna dörren. Efter några minuter har tillståndet normaliserats och dörren kan öppnas enkelt igen.</li></ul>
Produktens sidor är varma:	<ul style="list-style-type: none"><li>• Det här är normalt. Det finns rör och slangar installerade i apparatens sidor som ofta värms upp när apparaten används.</li></ul>
LED-belysningen fungerar inte:	<ul style="list-style-type: none"><li>• Om LED-belysningen inte fungerar, ring en servicetekniker.</li><li>• Försök inte reparera LED-belysning själv, eftersom det finns risk för kontakt med högspänning.</li></ul>

Om ovanstående tips inte löser problemet, ring närmaste auktoriserade servicecenter och ange typ, modell och serienummer som anges på märkskylten eller etiketten på apparatens inre.

## Information om buller från apparaten

Kylning i frysar är möjligt genom ett kylsystem som även innefattar en kompressor (och en fläkt hos vissa apparater), vilken genererar en del buller. Ljudnivån beror på installationen, korrekt användning och ålder på apparaten.

- Efter anslutning av apparaten till elnätet kan kompressordriften, eller ljudet av rinnande vätska vara något högre. Detta är inte ett tecken på fel och det kommer inte att påverka livslängden på apparaten. Med tiden kommer apparaten drift och detta buller bli tystare.
- Ibland kan ovanliga eller höga ljud uppträda under användningen av apparaten. Detta är oftast ett resultat av felaktig installation:
  - Apparaten måste stå plant och stabilt på en solid bas.
  - Apparaten får inte vara i kontakt med en vägg eller intilliggande möbler.
  - Se till att den inre utrustningen sitter stadigt på plats och att bullret inte orsakas av skramlande burkar, flaskor eller andra behållare placerade bredvid varandra.
- På grund av den högre arbetsbelastningen på kylsystemet när dörren öppnas oftare eller under en längre tid då en stor mängd färska livsmedel läggs in eller då intensiva frysnings- eller kylningsfunktioner är aktiverade, kan apparaten tillfälligt generera mer buller.

# gorenje

GORENJE gospodinjski aparati, d.o.o. Address: Partizanska 12, 3320 Velenje, Slovenia  
Phone: +386 (0)3 899 10 00 Fax: +386 (0)3 899 28 00 [www.gorenje.com](http://www.gorenje.com)



881139-a4



*Vi förbehåller oss rätten att göra ändringar som inte påverkar funktionen hos apparaten.*