

gorenje

PT

Manual de usuário

Lava-louças



GV693C60UVBR

Sumário

Sua lava-louças	4
Instruções de segurança	5
Instalação	6
Função do protetor antitransbordamento	6
Material de embalagem	6
Descarte	6
Símbolos no utensílio	6
Antes da primeira lavagem	7
1. Dureza da água	7
2. Configurações básicas	7
Reabastecimento com abrillantador	7
Lava-louças mais ecológica	8
Economizar energia e água	8
Carregamento da lava-louças	9
Louças frágeis	9
A disposição dos itens afeta os resultados de lavagem	9
Os cestos da lava-louças	9
Bandeja de talheres superior	9
Cesto superior	10
Cesto inferior	11
Uso da lava-louças	12
Adição de detergente	12
Ligado/Desligado	13
Selecione o programa	13
Selecionar opção	14
Início/Término	15
Status LedLight (Luz de status)	16
Se desejar adicionar mais louça	16
Queda de energia	16
Quando o programa for concluído	16
Os melhores resultados de secagem	16
Como descarregar a lava-louças	17
Tabela de programas	18
ConnectLife	19
Conecte-se a uma rede e faça o pareamento	19
Controle remoto da lava-louças	20
Início remoto da lava-louças	20
Parear mais dispositivos	20
Desativar/ativar a conexão WiFi	20
Remover dispositivos	20
Configurações	21
Cuidados e limpeza	23
Reabastecimento com abrillantador	23
Limpe o filtro	23

Limpando os braços de pulverização	24
Mau cheiro fora da lava-louças	25
CLn - Executar o programa Autolimpeza	25
Remover travas	25
Armazenamento/transporte durante o inverno	26
Solução de problemas	27
Geral	27
WiFi	32
Instalação	34
Instruções de segurança	34
Instalação	34
Conexão de drenagem	35
Conexão ao fornecimento de água	35
Conexão elétrica	36
Manutenção	37
Número de ciclos do programa	37
Informações técnicas	38
Dados técnicos	38

Sua lava-louças

Instale a lava-louças, consulte o capítulo *Instalação*. Em seguida, abra a porta e pressione ①.

Quando a lava-louças for ligada pela primeira vez, é importante que as configurações corretas sejam escolhidas para garantir bons resultados de lavagem. Consulte o capítulo *Antes da primeira lavagem*.

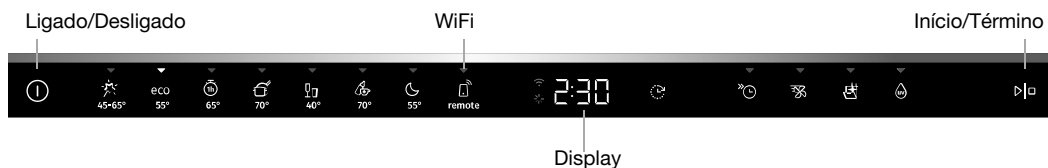

Programa

- Automático 45-65°
- eco Ecológico 55°
- 1h 65°
- Intensiva 70°
- Vidro 40°
- Higiene 70°
- Noite 55°
- Remote (WiFi)

Opções

- Início postergado
- Lavagem em alta velocidade
- TotalDry
- UV Technology

Programas especiais

- Autolimpeza

Informações no display

Consulte a seção *Cuidados e limpeza*.

- Conectado à rede (pisca durante a conexão)
- Reabastecimento com abrilhantador
- CLn** Executar o programa Autolimpeza



OBSERVAÇÃO!

O painel de controle só responde quando a porta está aberta.

Instruções de segurança

- Leia as instruções de uso e deixe-a em um lugar seguro!
- Nunca use a lava-louças para qualquer finalidade não especificada nestas instruções de uso.
- Não carregue a porta da máquina ou os cestos com qualquer item além de louça.
- Nunca deixe a porta da máquina aberta, pois alguém pode tropeçar nela. Empurre os cestos para evitar o risco de queda da lava-louças.
- Use somente detergentes para máquina de lavar louça.
- Este aparelho não se destina à utilização por pessoas (inclusive crianças) com capacidades físicas, sensoriais ou mentais reduzidas, ou por pessoas com falta de experiência e conhecimento, a menos que tenham recebido instruções referentes à utilização do aparelho ou estejam sob a supervisão de uma pessoa responsável pela sua segurança.
- O cabo de energia danificado só deve ser substituído por uma assistência técnica credenciada.
- Use a lava-louças apenas em ambientes domésticos e similares para a lavagem de louça doméstica. Todos os outros usos são proibidos.
- Nunca coloque louça com resíduos de solvente na lava-louças devido ao risco de explosão. Louça com cinzas, cera ou lubrificantes também não pode ser lavada na lava-louças.
- Crianças devem ser vigiadas. Não permita que elas usem ou brinquem com a lava-louças. Fique atento quando a porta estiver aberta. Pode haver detergente dentro dela! Sempre inicie a lava-louças imediatamente após adicionar detergente.
- A lava-louças é equipada com uma fonte de luz UVC. Uma fonte de luz UVC danificada ou defeituosa só pode ser substituída por uma assistência técnica credenciada.

**AVISO!**

Facas e outros itens pontiagudos devem ser posicionados horizontalmente no cesto de talheres especial da lava-louças.

**AVISO!**

Crianças devem ser supervisionadas – o detergente para máquina de lavar louça é corrosivo!

Instalação

Consulte a seção *Instalação*.

Função do protetor antitransbordamento

O protetor antitransbordamento começa a bombear água para fora da máquina e desliga o fornecimento de água se o nível de água na lava-louças exceder o nível normal. Se o protetor antitransbordamento for acionado, F54 (Abastecimento excessivo de água) aparecerá no visor. Feche a torneira e entre em contato com a central de atendimento. Para evitar vazamento de água, não remova o plugue da tomada até que a torneira de alimentação tenha sido desligada.

Material de embalagem

A embalagem externa protege o produto durante o transporte. O material da mesma é reciclável. Separe-os e descarte-os de acordo com a política de reciclagem de seu país. A embalagem é composta por:

- Papelão ondulado feito de material até 100% reciclado.
- Poliestireno expandido (EPS) sem adição de cloro ou flúor.
- Suportes feitos de madeira não tratada.
- Plástico de proteção feito de polietileno (PE).

Descarte

Quando a lava-louças atingir o fim da vida útil e for descartada, desconecte o cabo de alimentação e corte-o o mais curto possível. descarte-a de acordo com as políticas de reciclagem de seu país.

Entre em contato com a autoridade local para obter informações sobre onde e como sua lava-louças deve ser corretamente reciclada.

Símbolos no utensílio



Leia o manual de usuário.

Antes da primeira lavagem

1. Dureza da água

Para alcançar bons resultados lavagem, a lava-louças precisa de água macia (água com baixo teor mineral). Uma água dura deixa uma camada branca na louça e na lava-louças.

Verificação da dureza da água

Entre em contato com o fornecedor do sistema hidráulico local para verificar a dureza da água em sua região. Isso é importante para determinar quanto detergente e abrillantador devem ser usados.

2. Configurações básicas

Quando a lava-louças for ligada pela primeira vez, é importante que as configurações corretas sejam escolhidas para garantir bons resultados de lavagem. Consulte página 21.

Configurar:

- Abrilantador
- TAB (Detergente 3 em 1)

3. ✨ Reabastecimento com abrillantador



A secagem será mais rápida e um melhor resultado será obtido se você usar um abrillantador. Com isso, você obterá um resultado melhor na lavagem, com uma louça limpa e impecável.

Encha o compartimento do abrillantador com o produto se tiver selecionado Abrilantador 3:01 - 3:05.

1. Abra a tampa do compartimento do abrillantador.
2. Encha cuidadosamente com abrillantador até o nível com a indicação **MAX**.
3. Limpe quaisquer respingos de abrillantador em torno do compartimento.
4. Feche a tampa com firmeza.

Para água com dureza superior a 10-12 °dH, você deve usar abrillantador com ácido cítrico (conhecido como abrillantador ácido).

Quando for necessário reabastecer o abrillantador, o símbolo acenderá no display.

Lava-louças mais ecológica

Economizar energia e água

Uma lava-louças em um ambiente residencial geralmente usa menos energia e água do que lavar louça manualmente.

Não enxágue com água corrente



Não enxágue louças em água corrente, pois isso levará ao aumento do consumo de energia e água. Basta raspar as partículas grandes de alimentos antes de carregar a lava-louças.

Escolha um detergente ecológico

Leia a declaração ambiental na embalagem.

Detergente e abrillantador em excesso pode resultar em uma lavagem menos eficaz e também tem um impacto ambiental maior.

Utilizar a lava-louças totalmente carregada

Aguarde que a lava-louças esteja cheia antes de executar um programa para economizar energia e água. Use o programa  1h 65° com a opção  Lavagem em alta velocidade para enxaguar as louças se houver algum odor desagradável.

Executar programas a uma temperatura mais baixa

Se a louça estiver apenas levemente suja, você pode selecionar um programa com uma temperatura baixa.

Selecione o programa de lavagem – Ecológico 55°

O programa de lavagem é projetado para uma lavagem eficaz usando o mínimo de energia e água possível. O programa lava a uma temperatura baixa por muito tempo.

Selecionar a opção – TotalDry

Um programa de lavagem mais curto e melhores resultados de secagem serão obtidos se você usar a opção  TotalDry, que abre automaticamente a porta da máquina ao final do programa. Aguarde a lava-louças indicar que o programa terminou e a louça esfriar antes de descarregar a lava-louças. (Se a lava-louças for embutida, a mobília ao redor dela deverá ser resistente à condensação.)

Conecte à água fria

Conecte a lava-louças ao fornecimento de água fria se o imóvel for aquecido com óleo, eletricidade ou gás.

Conecte à água quente

Conecte a lava-louças ao fornecimento de água quente (no máx., 70 °C) caso haja tal processo no imóvel como o aquecimento distrital, solar ou geotérmico. Optar por uma conexão de água quente reduz o consumo de energia da lava-louças.

OBSERVAÇÃO!

Não exceda a temperatura permitida de fornecimento de água. Certos materiais usados em alguns utensílios de cozinha não suportam altas temperaturas. Consulte *Louças frágeis* no capítulo *Carregamento da lava-louças*.

Carregamento da lava-louças

Louças frágeis

Alguns utensílios de cozinha não devem ser colocados na lava-louças, o que pode estar relacionados a vários motivos. Alguns materiais não suportam altas temperaturas, outros podem ser danificados pelo detergente para máquina de lavar louça.

Tenha cuidado com, por exemplo, itens feitos a mão, decorações frágeis, cristais/itens de vidro, prata, cobre, estanho, alumínio, madeira e plástico. Procure por sinalizações que indiquem a compatibilidade com lava-louças.

A disposição dos itens afeta os resultados de lavagem

Coloque os pratos com cuidado para garantir melhores resultados de lavagem e secagem com o menor consumo de energia e água possível. Posicione-os de forma que todas as superfícies sejam lavadas e secas de maneira mais completa possível.

- Todas as superfícies sujas devem estar voltadas para dentro e para baixo.
- As louças não devem ser colocadas umas sobre as outras.
- Incline louças com furos, como xícaras, de maneira que a água de enxágue saia. Isso também é importante para itens de plástico.
- Certifique-se de que os itens pequenos não possam cair através do cesto; coloque-os na bandeja de talheres superior.

Os cestos da lava-louças

A lava-louças é equipada com uma bandeja de talheres superior, um cesto superior e um cesto inferior.

A aparência dos cestos pode variar de acordo com a configuração da lava louças.

Bandeja de talheres superior

A bandeja de talheres superior tem espaço para talheres, conchas, batedores e itens similares.

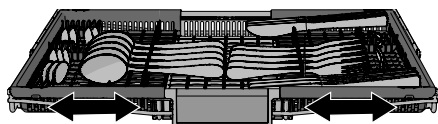
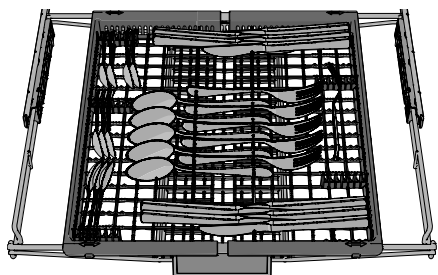

A bandeja de talheres superior é composta por três partes que podem ser movidas para o lado para acomodar melhor as louças.

Cesto superior

Coloque copos, xícaras, tigelas, pratinhos e pires no cesto superior. Todas as superfícies sujas devem ficar voltadas para dentro e para baixo. Taças de vinho são colocadas na prateleira, e as facas são colocadas no suporte para facas no lado direito.

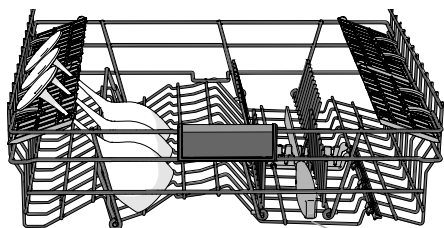
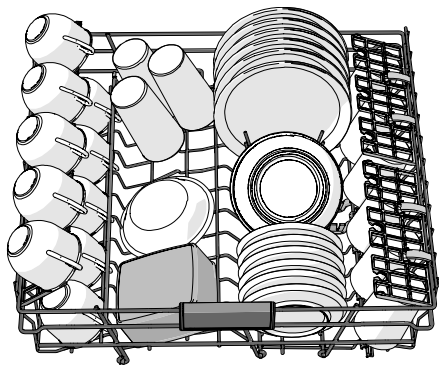

Suporte de facas

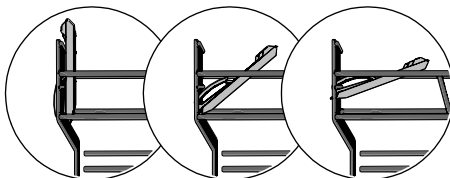

3 posições

Como enxaguar e abaixar o cesto superior

1. Puxe para fora o cesto superior.
2. Pegue os lados do cesto superior com ambas as mãos e levante-o.
3. Se o cesto superior for levantado até a última posição superior, ele retornará para a posição inferior.

Os dois lados do cesto devem ser sempre instalados na mesma altura.

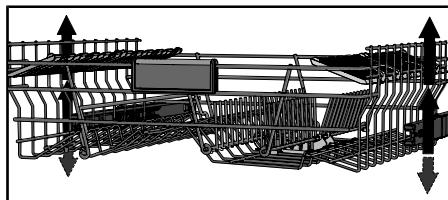

Suportes para pratos ajustáveis

Os suportes para pratos ajustáveis podem ser dobrados para baixo para facilitar a colocação de panelas, tigelas e copos.

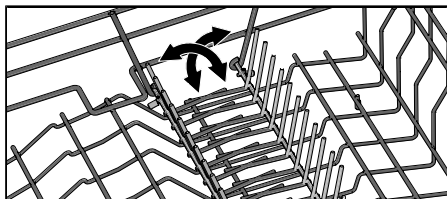

Cesto inferior

Coloque pratos, pires, travessas e potes na cesta inferior.

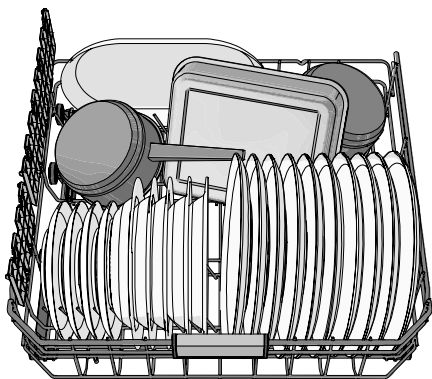

Suportes para pratos ajustáveis

Os suportes para pratos ajustáveis podem ser dobrados para baixo para facilitar a colocação de panelas e tigelas.

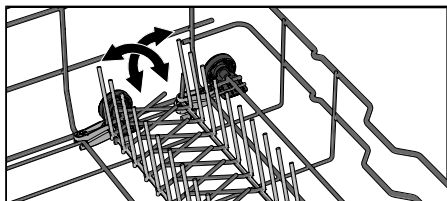

OBSERVAÇÃO!

Certifique-se de que os braços de pulverização possam girar livremente.

Uso da lava-louças

Adição de detergente

Siga as instruções da embalagem do detergente.

Detergente em excesso pode resultar em uma lavagem menos eficaz e também tem um impacto ambiental maior.

Compartimento de detergente

O compartimento de detergente deve estar seco ao adicionar detergente.

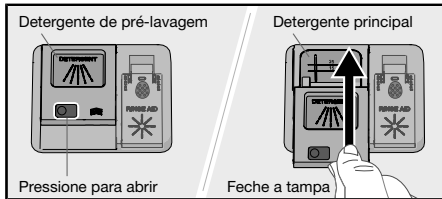

Se for usado detergente para máquina de lavar louça em pó ou líquido, adicione uma pequena quantidade do detergente ao compartimento para detergente de pré-lavagem.

OBSERVAÇÃO!

Use somente detergentes para máquina de lavar louça. Detergentes comuns não devem ser usados, pois a espuma formada impede que lava-louças funcione de modo eficaz.

Detergente 3 em 1

Há muitos tipos de detergentes 3 em 1 no mercado. Leia cuidadosamente as instruções desses produtos.

Ative a configuração TAB ao usar um detergente 3 em 1 com abrillantador.

Os tablets para lava-louças não são recomendados para programas curtos (menos de 75 minutos). Nesses casos, use pó ou detergentes líquidos para máquina de lavar louça.

OBSERVAÇÃO!

Os resultados de lavagem e secagem ideais são alcançados usando detergente apropriado para máquina de lavar louça junto com abrillantador.

Entre em contato com o fabricante do detergente se tiver dúvidas sobre o produto.

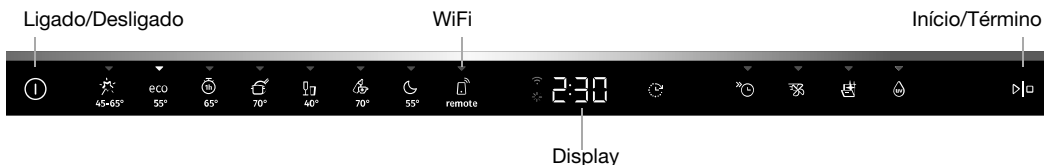

OBSERVAÇÃO!

O painel de controle só responde quando a porta está aberta.

① **Ligado/Desligado**

Abra a porta e pressione ①. Além disso, abra a torneira se ela estiver fechada.

Selecione o programa

Escolha um programa adequado para o tipo de louça e o nível de sujeira.

Pressione o programa desejado até que ele seja ativado, o que é indicado por uma luz indicadora.



Automático 45-65°

A lava-louças pode medir o nível de sujeira da louça e ajustar o consumo de água e a temperatura adequadamente. Em caso de instalação recente, o programa deve funcionar cinco vezes para ficar completamente adaptado e proporcionar os melhores resultados.

eco Ecológico 55°

Esse programa é adequado para lavagem de louça com sujeira normal e é o programa mais eficaz em termos de consumo combinado de energia e de água.

Saiba mais sobre lavagem de louças ecológica no capítulo *Lava-louças mais ecológica*.

Para pratos sujos com muita gordura, deve ser usado um programa com temperaturas mais altas.



1h 65°

Um programa rápido para louças pouco sujas. (Esse programa não é indicado para comida queimada, como bandejas de forno).

A opção TotalDry é importante para garantir os melhores resultados de secagem.



Intensiva 70°

É recomendado um programa com alta temperatura para dissolver gordura em pratos muito sujos, como panelas, caçarolas e louças de forno. Se esses utensílios não encherem completamente a lava-louças, você poderá adicionar pratos e outras louças.



Vidro 40°

Um programa de lavagem suave com baixa temperatura para lavar itens frágeis feitos de cristal/vidro. Lembre-se de usar uma pequena quantidade de detergente e colocar itens de forma que eles não se toquem durante a lavagem. Consulte também *Louças frágeis* no capítulo *Carregamento da lava-louças*. Porcelana recém usada sem sobras secas também pode ser lavada usando este programa.

Higiene 70°



Esse programa é ideal para esterilização de objetos, por exemplo, mamadeiras e tábuas de corte. A temperatura é alta tanto na lavagem principal quanto no enxágue final.

Noite 55°

O programa de lavagem mais silencioso é adequado para uso durante a noite. O tempo do programa é ampliado.

Remote (WiFi)

Você pode controlar esta lava-louças remotamente com seu smartphone/tablet. Conecte a lava-louças à sua rede sem fio para controlar remotamente e iniciar a lava-louças usando o aplicativo *ConnectLife*. Consulte o capítulo *ConnectLife*.

Para iniciar remotamente a lava-louças, pressione  e . APP piscará no display da lava-louças. Feche a porta. A luz de status piscará lentamente, indicando que o início remoto está ativado.

No aplicativo *ConnectLife*, selecione e inicie um programa.

Se a porta não for fechada em 2 minutos, a máquina será desligada.

Autolimpeza

O programa de autolimpeza para limpeza higiênica da cuba da lava-louças, bem como de seus braços e tubos de pulverização.

Esse programa deve ser executado (sem louças na máquina) usando detergente apropriado para máquina de lavar louça ou ácido cítrico. Há também produtos de limpeza especiais para lava-louças disponíveis no mercado. Para obter informações sobre a remoção de depósitos de calcário, consulte *Cavidade da lava-louças* no capítulo *Cuidados e limpeza*.

OBSERVAÇÃO!



CLn A lava-louças indicará em intervalos regulares que Autolimpeza precisa ser executado.

Selecionar opção

Pressione as opções para ativá-las. (As opções disponíveis variam entre programas.)

Início postergado

Ao selecionar Início postergado, a lava-louças será iniciada de 1 a 24 horas após você pressionar  e fechar da porta.

1. Pressione  uma vez para ativar Início postergado. Pressione várias vezes ou mantenha pressionado para definir o número desejado de horas. O tempo de Início postergado é exibido no display.
2. Pressione . Feche a porta. O timer começa a contagem regressiva e a lava-louças começa após o período selecionado.

Para cancelar a opção Início postergado, abra a porta e pressione e segure  por três segundos.

Não disponível para: Autolimpeza

Lavagem em alta velocidade

Essa opção encurta o tempo do programa, mas usa mais energia e água.

Pressione  para ativar a opção. O tempo do programa é atualizado no display.

Não disponível para: Automático 45-65°, Vidro 40°, Higiene 70°, Noite 55°, Autolimpeza

TotalDry

A porta da lava-louças abre automaticamente no final do ciclo, o que reduz o tempo do programa e melhora os resultados de secagem. Aguarde a lava-louças indicar que o programa terminou e a louça esfriar antes de descarregar a lava-louças. (Se a lava-louças for embutida, a mobília ao redor dela deverá ser resistente à condensação.)

O tempo de secagem da opção TotalDry varia (de 5 a 90 minutos) dependendo do modelo, programa e temperatura do enxágue final.

Pressione  para ativar a opção, que é indicada por uma luz indicadora.

A opção TotalDry é pré-selecionada para alguns programas.

Não disponível para: Higiene 70°, Autolimpeza

OBSERVAÇÃO!

Para obter os melhores resultados de secagem, não feche a porta antes que a fase de secagem tenha terminado e a máquina tenha desligado automaticamente.

AVISO!

A porta da máquina não deve ser bloqueada nem fechada quando aberta automaticamente. Isso pode danificar o mecanismo de trava da porta. Espere pelo menos 5 minutos antes de fechar a porta.

UV Technology

A água no enxágue final é higienizada com luz UV e calor para matar microrganismos. A lava-louças usa mais energia e o tempo do programa é estendido.

Pressione  para ativar a opção, que é indicada por uma luz indicadora.

Não disponível para: Rápido 35°

Início/Término

Pressione . O display começará a piscar, indicando que a lava-louças está pronta para começar. Feche a porta corretamente, caso contrário a lava-louças não será iniciada.

Para iniciar a lava-louças remotamente, consulte o capítulo *ConnectLife*.

Parada ou alteração de um programa

Abra a porta. Se você quiser interromper ou alterar o programa depois de iniciar a lava-louças, pressione e segure  por três segundos.

Complete com detergente novo se a tampa do dispenser de detergente for aberta. Em seguida, selecione um novo programa, pressione  e feche a porta.

Tempo restante

Após a escolha de um programa e das opções, será exibido o último tempo de execução do programa.

Status LedLight (Luz de status)

A luz de status na parte inferior da lava-louças indica que um programa foi iniciado.

Luz intermitente

Uma luz piscando indica que a porta foi aberta com um programa em andamento. Se ela piscar quando a porta estiver fechada, ocorreu um erro. Consulte o capítulo *Solução de problemas*.

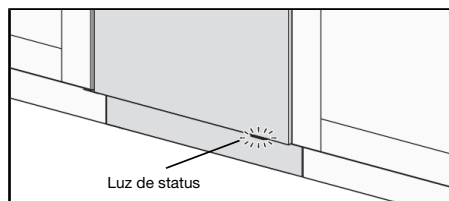

Se desejar adicionar mais louça¹⁾

Abra a porta. A lava-louças será desligada automaticamente. Adicione a louça e feche a porta. Após algum tempo, a lava-louças dará continuidade ao programa.

Se o programa de lavagem tiver sido iniciado remotamente, o programa interrompido continuará assim que a porta for fechada. Você pode monitorar a lava-louças usando o aplicativo *ConnectLife* e interromper remotamente o programa, embora não seja possível iniciá-lo remotamente novamente.

Queda de energia

Se a lava-louças for desligada devido a uma queda de energia quando um programa de lavagem estiver em execução, o programa continuará quando a energia for restaurada. Se a energia for cortada durante a secagem, o programa será interrompido.

Se o programa de lavagem tiver sido iniciado remotamente e não tiver terminado, o programa continuará assim que a energia for restaurada. Você pode monitorar a lava-louças usando o aplicativo *ConnectLife* e interromper remotamente o programa, embora não seja possível iniciá-lo remotamente novamente.

Se você abrir a porta por mais de dois minutos durante a secagem, o programa será interrompido.

Quando o programa for concluído

O fim do programa é indicado por um breve sinal do alarme. O capítulo *Configurações* descreve como alterar essa função.

Além disso, o fim do programa é indicado pelo desligamento da luz de status.

Depois que a porta da máquina abrir e o programa terminar, "End" aparecerá no display.

A lava-louças desliga-se automaticamente após o fim do programa. Desligue a torneira após cada utilização (se exigido pela sua companhia de seguros).

Os melhores resultados de secagem

- Carregue totalmente a lava-louças.

¹⁾ Não coloque mais louça se a tampa do dispenser de detergente tiver sido aberta.









- Incline louças com furos, como xícaras, de maneira que a água de enxágue saia. Isso também é importante para itens de plástico.
- Reabasteça o abrillantador ou aumente a configuração de dosagem dele.
- Ative a opção  TotalDry.
- Permita que a louça esfrie antes de descarregar a lava-louças.

Como descarregar a lava-louças

A porcelana quente é mais frágil. Deixe a louça esfriar na lava-louças antes de descarregá-la.

Descarregue o cesto inferior para evitar que caia água do cesto superior na louça no cesto inferior.

Tabela de programas

Programa	Detergente (ml)	Opções	Número de pré-lavagens	Lavagem principal	Número de enxágues	Enxágue final	Valores de consumo ¹⁾		
							Tempo de lavagem (aprox., h:min)	Energia (aprox., kWh)	Consumo de água. (liter)
 Automático 45-65°	25	 3)	1-2	45-65 °C	2-3	60 °C	2:10-3:10	0,9-1,4	11,5-19,0
ECO Ecológico 55° ²⁾	25	 3)		55 °C	2	47 °C	3:20	0,76	9,6
 1h 65°	25	 3)		65 °C	3	65 °C	1:00	1,1	15,0
 Intensiva 70°	25		2	70 °C	2	70 °C	2:50	1,6	16,0
 Vidro 40°	20			40 °C	2	50 °C	1:40	0,7	10,0
 Noite 55°	25		1	55 °C	2	65 °C	5:35	1,4	14,0
 Higiene 70°	25			70 °C	2	70 °C	1:05	1,3	11,0

1) Os valores de consumo variam de acordo com a temperatura da água de entrada, a temperatura do ambiente, o tamanho da carga, as funções adicionais selecionadas, entre outros fatores.

2) Esse programa é adequado para lavagem de louça com sujeira normal e é o programa mais eficaz em termos de consumo combinado de energia e de água.

3) TotalDry

ConnectLife

ConnectLife é uma plataforma de smart home que conecta pessoas, dispositivos e serviços. O aplicativo ConnectLife inclui serviços digitais avançados e soluções descontraídas que permitem aos usuários monitorar e controlar utensílios, receber notificações de um smartphone e atualizar software (os recursos oferecidos podem variar dependendo do seu utensílio e da região/país onde você está localizado).

Para conectar seu dispositivo inteligente, você precisa de uma rede Wi-Fi doméstica (apenas redes de 2,4 GHz são compatíveis) e um smartphone equipado com o aplicativo ConnectLife.



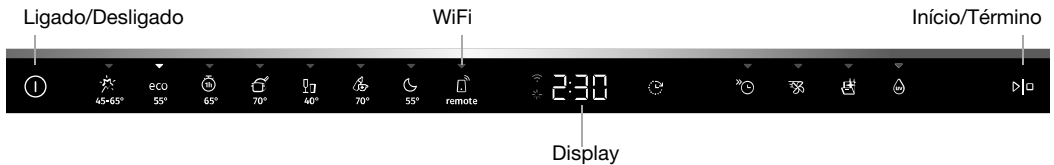

Para baixar o aplicativo ConnectLife, escaneie o QR code ou procure ConnectLife na sua loja de aplicativos favorita.

1. Instale o aplicativo ConnectLife e crie uma conta.
2. No aplicativo ConnectLife, acesse o menu »Adicionar dispositivos« e selecione o tipo apropriado de dispositivo. Em seguida, escaneie o QR code (pode ser encontrado na etiqueta de número de série do utensílio, você também pode inserir o número AUID/SN manualmente).
3. Em seguida, o aplicativo orienta você durante todo o processo de conexão do utensílio ao seu smartphone.
4. Após concluir a conexão, o utensílio pode ser operado remotamente por meio do aplicativo.



Conecte-se a uma rede e faça o pareamento

- No aplicativo ConnectLife, acesse o menu »Adicionar dispositivos« e selecione o tipo apropriado de dispositivo. Em seguida, escaneie o QR code (pode ser encontrado na etiqueta de número de série do utensílio, você também pode inserir o número AUID/SN manualmente).
- Abra a porta da máquina e pressione .
- No painel de controle da lava-louças: pressione  para ativar o módulo WiFi.
- No painel de controle da lava-louças: Pressione e segure  por 3 segundos para começar a conexão. C será exibido no display. Depois disso, o display começará a contagem regressiva.

Símbolo de rede no display

Piscando 0,5 segundos ligado/desligado

A lava-louças está pronta para ser conectada à sua rede sem fio ou pareada com seu smartphone/tablet.

Piscando 1,0 segundos ligado/desligado

A lava-louças está conectada à sua rede sem fio.



Brilha

A lava-louças está conectada à sua rede sem fio e à rede.

Controle remoto da lava-louças

O símbolo de rede  da lava-louças é exibido no display quando a lava-louças é pareada com um smartphone/tablet. Você pode usar o aplicativo *ConnectLife* para monitorar a lava-louças e alterar as configurações.

Início remoto da lava-louças

Para iniciar remotamente a lava-louças, pressione  e . APP piscará no display da lava-louças. Feche a porta. A luz de status piscará lentamente, indicando que o início remoto está ativado.

No aplicativo *ConnectLife*, selecione e inicie um programa.



Se a porta não for fechada em 2 minutos, a máquina será desligada.

OBSERVAÇÃO!

A lava-louças pode ser usada sem o aplicativo. Quando o painel de controle da lava-louças é pressionado, os comandos do aplicativo *ConnectLife* são bloqueados por 10 segundos.



Parear mais dispositivos

Pareie mais dispositivos/usuários com a lava-louças.

- No aplicativo *ConnectLife*, acesse o menu »Adicionar dispositivos« e selecione o tipo apropriado de dispositivo. Em seguida, escaneie o QR code (pode ser encontrado na etiqueta de número de série do utensílio, você também pode inserir o número AUID/SN manualmente).
- Abra a porta da máquina e pressione .
- No painel de controle da lava-louças: Pressione e segure  por 4 segundos para começar a conexão. P será exibido no display. Depois disso, o display começará a contagem regressiva.



Desativar/ativar a conexão WiFi

Depois de conectar a lava-louças à sua rede local, você pode desativar a conexão Wifi. Em seguida, você pode reativar a conexão WiFi para se reconectar à mesma rede.

- No painel de controle da lava-louças: pressione e segure  por 8 segundos para desativar a conexão WiFi. Off será exibido no display.
- No painel de controle da lava-louças: pressione  rapidamente para reativar a conexão WiFi. On será exibido no display.

Remover dispositivos

Remova todos os dispositivos/usuários conectados.

- No painel de controle da lava-louças: pressione e segure  até P aparecer no display. Quando a contagem regressiva começar, pressione e segure  por 3 segundos. UnP indica que todos os dispositivos/usuários foram removidos.

Tem alguma dúvida? Visite-nos em www.connectlife.io Ou entre em contato em: hello@connectlife.io.

Configurações

1. Abra a porta e pressione ①.
2. Para abrir o menu de configurações da lava-louças, pressione e segure ✨ e ⌚ até que SET seja exibido no display.
3. Pressione ⌚ para passar pelo menu de configurações.
4. Pressione ✨ para passar pelas alternativas.
5. Confirmar a configuração selecionada apertando ⌚.
6. Para sair do menu, passe por ele ou pressione ①.

Abra o menu de configurações da lava-louças



Configurações	Alternativas	
Sons	2:00 - 2:03 (2:00 Desligado)	Um sinal sonoro confirma que o painel de controle foi pressionado. Um sinal sonoro indica quando um programa de lavagem terminar. <i>As mensagens de erro são sempre indicadas por um sinal sonoro alto.</i>
Abrilhantador	3:00 - 3:05 (3:00 Desligado)	Configuração para dosagem do abrilhantador. O dispenser de abrilhantador pode ser ajustado entre 3:00 (Off) e 3:05 (Alta dosagem). Aumente a dosagem do abrilhantador: <ul style="list-style-type: none"> • Se a louça possuir marcas de água. Diminua a dosagem do abrilhantador: <ul style="list-style-type: none"> • Se a louça apresentar um filme branco/azul viscoso. • Se a louça for riscada. • Formação de espuma. Se a água for muito macia, o abrilhantador poderá ser diluído em uma proporção de 50:50 com água. <i>Pré-selecionado de fábrica: 3:04</i>
TAB (Detergente 3 em 1)	5:00 (Desligado) 5:01 (Ligado)	Ative a configuração ao usar um detergente 3 em 1 com abrilhantador. Esta configuração reduz a dosagem do abrilhantador. <i>Pré-selecionado de fábrica: 5:00</i>

Configurações	Alternativas	
Luz interior quando a lava-louças é desligada	8:00 (Desligado) 8:01 (Ligado)	Selecione se a luz interior deve ser ligada quando a lava-louças estiver desligada e a porta estiver aberta. Se a lava-louça estiver ligada, a luz interior ficará sempre ligada quando a porta estiver aberta.
Erro de leitura	F--	Qualquer mensagem de erro. <i>Ao entrar em contato com o departamento de manutenção, talvez seja solicitado que você forneça as mensagens de erro mais recentes.</i>
Restaurar para os padrões de fábrica	rSt	Restaura todas as configurações aos padrões de fábrica. Selecione rSt e confirme pressionando ▶□.
Sair	End	Para sair do menu de configurações da lava-louças, selecione End e pressione *⊖. (O menu apaga automaticamente após três segundos.)

Cuidados e limpeza

✦ Reabastecimento com abrillantador

Quando for necessário reabastecer o abrillantador, o símbolo acima acenderá no display.



1. Abra a tampa do compartimento do abrillantador.
2. Encha cuidadosamente com abrillantador até o nível com a indicação **MAX**.
3. Limpe quaisquer respingos de abrillantador em torno do compartimento.
4. Feche a tampa com firmeza.

Após reabastecer, pode demorar um pouco até que o símbolo se apague.

💡 OBSERVAÇÃO!

Para água com dureza superior a 10-12 °dH, você deve usar abrillantador com ácido cítrico (conhecido como abrillantador ácido).

Limpe o filtro

O filtro retém partículas de alimentos maiores, que não podem passar pela bomba de drenagem. Esvazie o filtro quando necessário. Ele deve ser limpo em intervalos regulares, dependendo da frequência com que a lava-louças é usada.

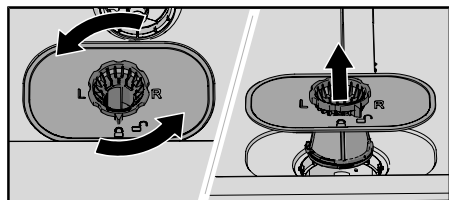

1. Gire o anel de trava no sentido anti-horário e levante o filtro para cima.
2. Esvazie e limpe o filtro.
3. Recoloque o filtro e gire o anel de travamento no sentido horário para a posição de parada. Verifique se as bordas são vedadas corretamente.

OBSERVAÇÃO!

Se o filtro for instalado incorretamente, os resultados da lavagem das louças poderão ser afetados. A lava-louças não deve ser utilizada sem o filtro instalado.

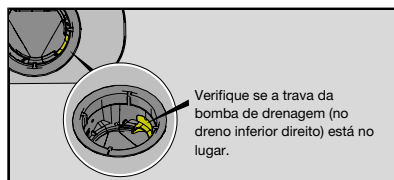

Limpendo os braços de pulverização

Orifícios e rolamentos podem, às vezes, ficar obstruídos. Remova quaisquer resíduos usando um pino ou objeto similar. Os braços de pulverização também possuem orifícios na parte inferior.

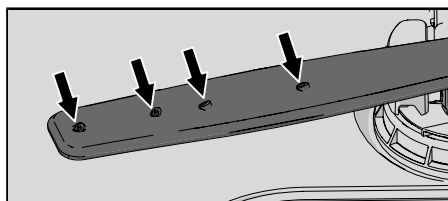

Para facilitar a limpeza, é possível remover os braços de pulverização. Depois, lembre-se de encaixá-los firmemente no lugar.

Braço de pulverização superior

- Puxe para fora o cesto superior.
- Desenrosque o braço de pulverização no sentido anti-horário para removê-lo do cesto superior.

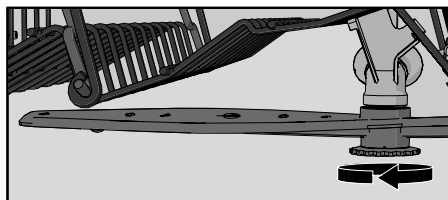

Braço de pulverização inferior

- Puxe o braço de pulverização inferior para cima para soltá-lo.

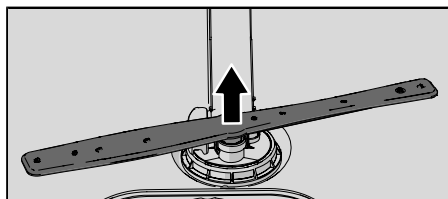

Mau cheiro fora da lava-louças

Porta e a vedação da porta

Abra a porta. Limpe as laterais da porta e a vedação da porta regularmente com um pano um pouco úmido. Limpe a vedação da porta na borda frontal inferior da lava-louças com uma escova.

Painel de controle

Mantenha o painel de controle limpo. Se necessário, limpe-o com um pano seco ou um pouco úmido. Nunca use produtos de limpeza, eles podem danificar a superfície.

CLn - Executar o programa Autolimpeza

Cavidade da lava-louças

A cavidade da lava-louças é feita de aço inoxidável e é sempre mantida limpa com o uso normal (quando usada regularmente).

Se você tiver água dura, pode haver acúmulo de depósitos de calcário na lava-louças. Se isso acontecer, execute o programa Autolimpeza com duas colheres de sopa de ácido cítrico no compartimento de detergente (sem louça na máquina). Há também produtos de limpeza especiais para lava-louças disponíveis no mercado.

Remover travas

Desobstrução da bomba de drenagem

Se ainda houver água na lava-louças após a conclusão do programa, significa que algo pode estar bloqueando a bomba de drenagem, o que resultará na mensagem de erro Anomalia na saída de água ou Falha da bomba de drenagem BLDC.

1. Desligue a máquina usando  e remova o plugue da tomada.
2. Remova o filtro grosso e o filtro fino.
3. Retire a água da cuba da lava-louças.
4. Para inspecionar a bomba de drenagem, remova a trava da bomba de drenagem à direita no dreno inferior. (Use um alicate, se necessário).
5. Gire manualmente a manivela da bomba localizada atrás da trava da bomba de drenagem. Remova com cuidado quaisquer itens afiados, como vidro.
6. Substitua a trava da bomba de drenagem juntamente com os filtros grosso e fino.
7. Conecte a máquina novamente.

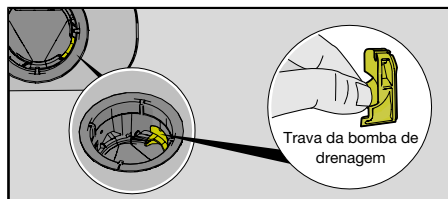

OBSERVAÇÃO!

Não se esqueça de substituir a trava da bomba de drenagem.

Desobstrução do filtro da mangueira de entrada

Se o fornecimento de água tiver partículas pequenas, o filtro externo na mangueira de entrada poderá ser bloqueado, o que resultará na mensagem de erro Anomalia na entrada de água.

1. Desligue a máquina usando  e remova o plugue da tomada.

2. Feche a torneira.
3. Solte a mangueira de entrada.
4. Remova cuidadosamente o filtro externo da mangueira de entrada e limpe-o.
5. Substitua o filtro e verifique se a vedação está posicionada corretamente.
6. Aperte a mangueira de entrada firmemente no lugar.
7. Conecte a máquina na tomada de parede e abra a torneira. Espere a pressão estabilizar por um tempo e verifique se a conexão está selada.

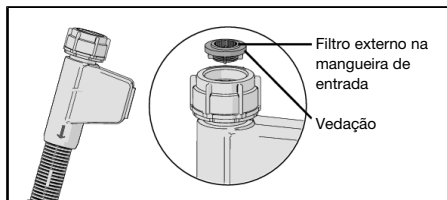

Armazenamento/transporte durante o inverno

Armazene a lava-louças em local onde a temperatura é superior a 0 graus e evite longas distâncias de transporte quando o clima estiver muito frio. Transporte a lava-louças na vertical ou deitada sobre sua parte traseira.

Antes de transportar uma lava-louças usada ou antes de um armazenamento prolongado, a água deve ser removida da máquina.





Solução de problemas

Mensagens de erro		Ação
F10	Abastecimento excessivo de água	Destravar a bomba de drenagem. Consulte o capítulo <i>Cuidados e limpeza</i> . Se o problema persistir, entre em contato com a central de atendimento.
F11	Anomalia na saída de água	Consulte "A água permanece na lava-louças", em "Problema" na tabela abaixo. Se o problema persistir, entre em contato com a central de atendimento.
F12	Anomalia na entrada de água	Verifique se a torneira está aberta. Verifique se o filtro externo da mangueira de entrada não está bloqueado. Consulte <i>Desobstrução do filtro da mangueira de entrada</i> no capítulo <i>Cuidados e limpeza</i> . Se o problema persistir, entre em contato com a central de atendimento.
F40	Vazamento na válvula de entrada	Feche a torneira e entre em contato com a central de atendimento.
F41	Falha no aquecedor 1	Feche a torneira. Remova o plugue da tomada e entre em contato com a central de atendimento.
F45	Falha no desvio	Entre em contato com a central de atendimento.
F52	Anomalia no nível de água	Limpe os filtros grosso e fino. Verifique se o filtro externo na mangueira de entrada não está bloqueado. Se o problema persistir, entre em contato com a central de atendimento mais próxima.
F54	Abastecimento excessivo de água	Feche a torneira e entre em contato com a central de atendimento. Para evitar vazamento de água para fora da lava-louças, não remova o plugue da tomada até que a torneira de alimentação tenha sido desligada!
F56	Falha na bomba de circulação	Entre em contato com a central de atendimento.
F67	Anomalia na entrada de água	Verifique se a torneira está aberta. Verifique se o filtro externo da mangueira de entrada não está bloqueado. Consulte <i>Desobstrução do filtro da mangueira de entrada</i> no capítulo <i>Cuidados e limpeza</i> . Se o problema persistir, entre em contato com a central de atendimento.
F68	Falha da bomba de drenagem BLDC	Consulte "A água permanece na lava-louças", em "Problema" na tabela abaixo. Se o problema persistir, entre em contato com a central de atendimento.

Pressione qualquer botão para limpar a mensagem de erro.

Geral

Problema	Causas possíveis	Ação
O painel de controle não responde quando pressionado.	Você pressionou o painel de controle logo após abrir a porta.	Espere um momento e tente novamente.
	A porta está fechada.	Abra a porta. O painel de controle responde apenas quando a porta está aberta.

Problema	Causas possíveis	Ação
	Sujeira no painel de controle.	Limpe com um pano seco ou levemente umedecido.
	O painel de controle precisa ser calibrado.	Feche a torneira. Remova o plugue da tomada de parede e aguarde por 60 segundos. Em seguida, conecte novamente o utensílio à tomada de parede e acione a torneira.
A porta não fecha.	Os cestos não estão posicionados corretamente.	Verifique se os cestos estão posicionados horizontalmente de modo correto.
		Verifique se a louça não está impedindo que os cestos deslizem corretamente até suas posições.
	A trava da porta não encaixa na posição nem trava.	Verifique a trava da porta. Se ela não encaixar na posição nem travar, abra a porta. Pressione e segure  TotalDry até que o display comece a contagem regressiva. Aguarde até que a contagem termine (60 segundos). Feche a porta. Verifique se a trava da porta faz um clique e trava.
A lava-louças não inicia.	 não foi pressionado.	Pressione  . O display inicia a contagem regressiva.
	A porta não está fechada corretamente.	Verifique.
	Você abriu a lava-louças para adicionar mais louças enquanto um programa estava em andamento.	Feche a porta e aguarde. Após algum tempo, a lava-louças dará continuidade ao programa.
	A trava da porta não encaixou na posição nem travou.	Verifique a trava da porta. Se ela não encaixar na posição nem travar, abra a porta. Pressione e segure  TotalDry até que o display comece a contagem regressiva. Aguarde até que a contagem termine (60 segundos). Feche a porta. Verifique se a trava da porta faz um clique e trava.
	Verifique se a opção Início postergado foi selecionada.	Pressione e segure  por três segundos para cancelar a opção Início postergado.

Problema	Causas possíveis	Ação
	O plugue não está conectado à tomada de parede.	Verifique.
	Um disjuntor foi acionado.	Verifique.
A louça não está limpa.	Os braços de pulverização não giram.	Certifique-se de que a louça não esteja bloqueando os braços de pulverização.
	Orifícios do braço de pulverização ou rolamentos bloqueados.	Limpe os braços de pulverização. Consulte o capítulo <i>Cuidados e limpeza</i> .
	Programa de lavagem inadequado.	Selecione um programa com alta temperatura para dissolver gordura em louças muito sujas, como Intensiva 70°.
	Dosagem incorreta de detergente.	Dose de acordo com a dureza da água. Quantidade excessiva ou muito pequena de detergente resulta em resultados de lavagem piores.
	Detergente velho. O detergente é um produto com validade.	Evite pacotes grandes.
	Louça carregada incorretamente.	Não cubra porcelanas com tigelas grandes ou similares. Evite colocar copos muito altos nos cantos dos cestos. Consulte o capítulo <i>Carregamento da lava-louças</i> .
	Copos e xícaras caíram durante o programa.	Posicione a louça de modo que fique firme.
	Os filtros estão bloqueados.	Limpe os filtros grosso e fino.
	Os filtros não estão instalados corretamente.	Verifique se os filtros estão instalados corretamente. Consulte o capítulo <i>Cuidados e limpeza</i> .
	Trava da bomba de drenagem ausente.	Verifique se a trava da bomba de drenagem (no dreno inferior direito) está no lugar. Consulte o capítulo <i>Cuidados e limpeza</i> .
Manchas em aço inoxidável ou prata.	Alguns alimentos, como mostarda, maionese, limão, vinagre, sal e molhos, podem marcar o aço inoxidável se deixados por muito tempo.	Enxágue esses tipos de alimentos se não for iniciar a lava-louças imediatamente. Considere o uso de 1h 65° com a opção Lavagem em alta velocidade.
	Todo aço inoxidável pode causar manchas na prata se entrar em contato durante a lavagem. O alumínio também pode causar manchas na louça.	Para evitar marcas e manchas, separe a louça de diferentes metais, como prata, aço inoxidável e alumínio.

Problema	Causas possíveis	Ação
Pontos ou filmes na louça.	Configuração incorreta da dosagem do abrillantador.	Consulte a seção <i>Configurações</i> .
	A configuração TAB está ativada, e está sendo usado um detergente 3 em 1 com efeito de secagem insuficiente.	Troque detergentes 3 em 1 ou desative a configuração TAB e abasteça com abrillantador separado. Consulte Abrillantador no capítulo <i>Configurações</i> .
	Temperatura muito alta e/ou muito detergente podem marcar cristais. Infelizmente, não é possível reparar isso, somente evitar.	Lave cristais em temperatura baixa e com uma quantidade moderada de detergente. Entre em contato com o fabricante do detergente.
A louça apresenta um filme branco/azul viscoso.	Configuração muito alta da dosagem do abrillantador.	Reduza a dosagem. Consulte o capítulo <i>Configurações</i> . Se sua água for muito macia, talvez seja recomendável diluir o abrillantador em uma proporção de 50:50 com água.
Manchas após a lavagem.	Manchas de batom e chá/café podem ser difíceis de remover.	Use um detergente com um agente de branqueamento.
Resíduos de detergente no compartimento de detergente após a lavagem.	O compartimento de detergente estava úmido quando o detergente foi adicionado.	O compartimento de detergente deve estar seco ao adicionar detergente.
	O compartimento de detergente foi bloqueado.	Verifique se as louças não estão impedindo a abertura do compartimento de detergente.
Ruído alto durante a lavagem.	A louça não está posicionada corretamente ou os braços de pulverização não estão girando.	Verifique se a louça está bem posicionada. Gire os braços de pulverização para se certificar de que eles possam girar.
A água permanece na lava-louças.	Os filtros estão bloqueados.	Limpe os filtros grosso e fino.
	Os filtros não estão instalados corretamente.	Verifique se os filtros estão instalados corretamente. Consulte o capítulo <i>Cuidados e limpeza</i> .
	Resíduos na bomba de drenagem.	Limpe a bomba de drenagem. Consulte a seção <i>Cuidados e limpeza</i> .
	Trava da bomba de drenagem ausente.	Verifique se a trava da bomba de drenagem (no dreno inferior direito) está no lugar. Consulte o capítulo <i>Cuidados e limpeza</i> .
	Dobra na mangueira de drenagem.	Verifique se a mangueira não tem dobras nem curvas acentuadas.

Problema	Causas possíveis	Ação
	Mangueira de drenagem bloqueada.	Desconecte a mangueira de drenagem onde ela se conecta ao sifão da pia. Verifique se não há resíduos presos e se a conexão tem um diâmetro interno de, no mínimo, 14 mm.
Mau cheiro na lava-louças.	Sujeira em torno das vedações e nos cantos.	Limpe com uma escova e um produto de limpeza que não gere muito espuma.
	Programas com temperatura baixa foram selecionados por um período prolongado.	Execute um programa com alta temperatura uma ou duas vezes por mês. Ou execute um programa de autolimpeza. Consulte Autolimpeza no capítulo <i>Uso da lava-louças</i> .
Depósitos de graxa na lava-louças.	Programas com temperatura baixa foram selecionados por um período prolongado.	Selecione um programa com alta temperatura para dissolver gordura em louças muito sujas, como Intensiva 70°. Ou execute um programa de autolimpeza. Consulte Autolimpeza no capítulo <i>Uso da lava-louças</i> .
A louça não está suficientemente seca.	A opção ☒ TotalDry não está ativada.	Ative a opção ☒ TotalDry.
	A lava-louças não está totalmente carregada.	Carregue totalmente a lava-louças.
	O abrillantador precisa ser reabastecido ou a dosagem está com um ajuste muito baixo.	Reabasteça o abrillantador ou aumente a configuração de dosagem dele.
	A configuração TAB está ativada, e está sendo usado um detergente 3 em 1 com efeito de secagem insuficiente.	Troque detergentes 3 em 1 ou desative a configuração TAB e abasteça com abrillantador separado. Consulte Abrillantador no capítulo <i>Configurações</i> .

WiFi

Problema	Causas possíveis	Ação
O símbolo de rede  da lava-louças não aparece no display.	A lava-louças não está conectada à sua rede sem fio.	Conecte a lava-louças à sua rede sem fio. Consulte o capítulo <i>ConnectLife</i> .
	A conexão WiFi está desativada.	Ative a conexão WiFi. Consulte <i>Desativar/ativar a conexão WiFi</i> no capítulo <i>ConnectLife</i> .
A conexão Wifi falhou	A lava-louças não pode acessar sua rede sem fio. Ou o roteador não está conectado à Internet.	Verifique se o roteador está conectado à Internet.
		Verifique se sua rede sem fio está usando 2,4 GHz e está visível. Tente mover o roteador para mais perto da lava-louças se o sinal estiver muito fraco.
		Consulte também a solução de problemas em www.connectlife.io . Se o problema persistir, entre em contato com a central de atendimento.
O pareamento falhou	Seu smartphone/tablet não está conectado à sua rede sem fio. Ou o roteador não está conectado à Internet.	Verifique se o roteador está conectado à Internet.
		Verifique se o smartphone/tablet está conectado à sua rede sem fio.
		Consulte também a solução de problemas em www.connectlife.io . Se o problema persistir, entre em contato com a central de atendimento.
A lava-louças é exibida como desconectada no aplicativo <i>ConnectLife</i> .	A conexão WiFi está desativada	Ative a conexão WiFi. Consulte <i>Desativar/ativar a conexão WiFi</i> no capítulo <i>ConnectLife</i> .
		Consulte também a solução de problemas em www.connectlife.io . Se o problema persistir, entre em contato com a central de atendimento.

Problema	Causas possíveis	Ação
Ocorreu uma falha na atualização do software.	A conexão de rede foi perdida ou a lava-louças desligou devido a uma queda de energia.	Verifique se a fonte de alimentação não foi interrompida e que a conexão de rede está estável antes de tentar novamente. Se o problema persistir, entre em contato com a central de atendimento mais próxima.

Instalação

É importante que você leia e siga as instruções abaixo. Realize a instalação e a conexão de acordo com as instruções de instalação específicas.

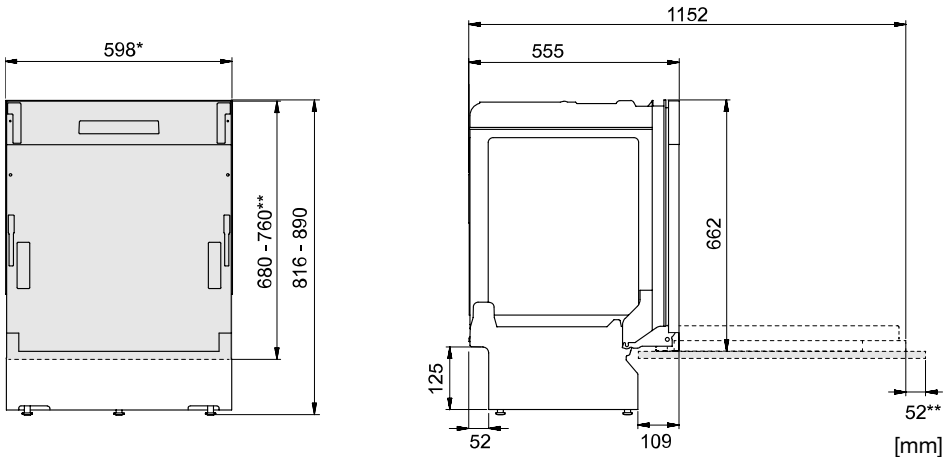

*Remove as tiras de plástico se a dimensão do espaço for 596-598 mm.
Tenha cuidado! As bordas podem ser afiadas. Use luvas de proteção!

**Comprimento da tampa da porta.

Tampa da porta equipada com função slide, o que significa que a tampa da porta desliza para cima/para fora quando a lava-louças é aberta.

Dimensões nominais. As medidas reais podem variar.

Instruções de segurança

- As conexões elétricas, hidráulicas e de drenagem devem ser feitas por um profissional qualificado.
- Sempre siga as regulamentações aplicáveis relacionadas a água, drenagem e eletricidade.
- Tome cuidado durante a instalação! Use luvas de proteção. Duas pessoas sempre devem estar presentes.
- Coloque uma bandeja no chão para coletar gotas debaixo da lava-louças para evitar danos associados a vazamentos de água.
- Antes de parafusar a lava-louças no lugar, teste-a executando o programa 1h 65°. com a opção Lavagem em alta velocidade. Verifique se a lava-louças enche de água e é drenada. Verifique também se nenhuma das conexões apresentam vazamentos.

AVISO!

Desligue o fornecimento de água ao instalar a lava-louças.

Desconecte o plugue ou desligue a alimentação da tomada durante a realização do trabalho!

Instalação

- As dimensões do nicho e das conexões estão incluídas nas instruções de instalação à parte. Verifique se todas as dimensões estão corretas antes de iniciar a instalação. Observe que é possível ajustar a altura da tampa da porta de acordo com outros móveis

- Certifique-se de que a área na qual a lava-louças será instalada seja firme. Regule os pés ajustáveis de maneira que a lava-louças fique nivelada.
- Se a lava-louças for embutida, a mobília ao redor dela deverá ser resistente à condensação.
- Monte o filme protetor sob a bancada e em torno das bordas. A função do filme protetor é proteger a bancada contra umidade. O filme protetor está na bolsa de plástico.
- Verifique se a máquina está instalada de maneira que a porta abra livremente. Caso contrário, a funcionalidade do travamento da porta pode ser afetada.
- As molas da porta podem precisar de ajuste depois que a tampa da porta tiver sido instalada. Ajuste as molas da porta esquerda e direita igualmente até que a porta esteja equilibrada.

Conexão de drenagem

Esta lava-louças é adequada para instalação em um recesso elevado (para atingir uma altura de trabalho ergonômica). Isso significa que a lava-louças pode ser colocada de modo que a mangueira de drenagem chegue a um nível mais baixo do que a parte inferior da máquina, por exemplo, encaminhando-a diretamente para um dreno de piso.

A mangueira de drenagem também pode ser conectada a um bico de conexão no sifão da pia. O bico de conexão deve ter um diâmetro interno de, no mínimo, 14 mm.

A mangueira de drenagem pode ser estendida a, no máximo, 3 m (o comprimento total da mangueira de drenagem não deve exceder 4,5 m). Quaisquer juntas e tubos de conexão devem ter um diâmetro interno de, no mínimo, 14 mm.

Nenhuma parte da mangueira de drenagem pode estar a mais de 950 mm acima da parte inferior da lava-louças.

Prenda a mangueira de drenagem com uma abraçadeira adequada (abraçadeira de nylon, por exemplo). Certifique-se de que a mangueira de drenagem não tenha dobras.

Conexão ao fornecimento de água

Use somente a mangueira de entrada fornecida com a lava-louças. Não reutilize mangueiras velhas ou sobressalentes.

O tubo de abastecimento deve ser equipado com uma torneira. A torneira deve ser facilmente acessível de modo que a água possa ser fechada se for necessário mover a lava-louças.

Quando a instalação for concluída, abra a torneira e permita que a pressão se estabilize por algum tempo. Verifique se todas as conexões estão seladas.

Conexão ao fornecimento de água fria

Conecte a lava-louças ao fornecimento de água fria se o imóvel for aquecido com óleo, eletricidade ou gás.

Conexão ao fornecimento de água quente

Conecte a lava-louças ao fornecimento de água quente (no máx., 70 °C) caso haja tal processo no imóvel como o aquecimento distrital, solar ou geotérmico. Optar por uma conexão de água quente reduz o consumo de energia da lava-louças.

OBSERVAÇÃO!

Não exceda a temperatura permitida de fornecimento de água. Certos materiais usados em alguns utensílios de cozinha não suportam altas temperaturas. Consulte *Louças frágeis* no capítulo *Carregamento da lava-louças*.

Conexão elétrica

As informações sobre as conexões elétricas podem ser encontradas na etiqueta do número de série. Essa especificação deve corresponder à do fornecimento de eletricidade.

A lava-louças deve ser conectada a uma tomada aterrada.

A tomada de parede deve ser posicionada fora da área de instalação a fim de permitir um acesso fácil posteriormente. Não utilize extensões elétricas.

Manutenção



Leia o capítulo *Solução de problemas* antes de entrar em contato com a central de atendimento. Se você encontrou um problema que não é capaz de resolver, entre em contato com a central de atendimento para receber ajuda profissional.

Ao entrar em contato, forneça os detalhes na etiqueta de número de série. Inclua o número do artigo (1) e o número de série (2).

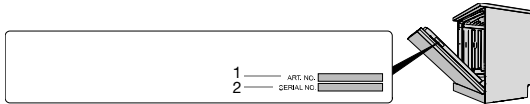
Reparos por assistências não autorizadas podem prejudicar a segurança do usuário e afetar a garantia.



Número de ciclos do programa

Pressione e segure  e  por 3 segundos para exibir Número de ciclos do programa no display.

Se a lava-louças tiver concluído mais do que 999 ciclos, o número de milhares será exibido seguido pelo número de ciclos até 999. Por exemplo: 1234 ciclos são exibidos como 001 seguido por 234.

Informações técnicas

Dados técnicos

Altura:	816-890 mm
Largura:	598 mm
Profundidade:	555 mm
Peso:	30 kg ¹⁾
Pressão da água:	0,03-1,0 MPa
Conexão elétrica:	Consulte a etiqueta do número de série
Potência nominal:	Consulte a etiqueta do número de série
Emissões de ruído:	42 dB(A) com relação a 1 pW

¹⁾ O peso pode variar devido a especificações diferentes.

gorenje

www.gorenje.com



881078-a3

Reservamo-nos o direito de fazer alterações.