



ISTRUZIONI PER L'USO

Lavastoviglie

IT

DFI746U

Sommario

La tua lavastoviglie	3	ConnectLife	29
Istruzioni per la sicurezza	4	Connettersi a una rete ed effettuare l'associazione	29
Blocco di sicurezza	5	Comando a distanza della lavastoviglie	30
Installazione	5	Avvio a distanza della lavastoviglie	30
Funzione di protezione contro il traboccamento	5	Associare più dispositivi	30
Imballaggio	5	Connessione Wi-Fi Off / Connessione Wi-Fi On	30
Smaltimento	6	Elimina tutti i dispositivi	30
Etichetta ambientale	6	Impostazioni	31
Simboli sull'elettrodomestico	7	Cura e pulizia	35
Prima di effettuare il primo lavaggio	8	Aggiungi brillantante	35
Durezza acqua	8	Aggiungere sale	35
Impostazioni di base	9	Ricarica auto-dosaggio	35
Aggiungi brillantante	10	Pulire il vano di dosaggio automatico	35
Aggiungere sale	10	Pulire i filtri	36
Ricarica auto-dosaggio	11	Pulizia dei bracci irroratori	37
Lavaggio ecologico	12	Pulire l'esterno della lavastoviglie	38
Risparmia energia e acqua	12	Avviare Auto-pulizia	38
Caricamento della lavastoviglie	13	Rimuovere eventuali ostruzioni	39
Stoviglie delicate	13	Magazzinaggio invernale/Trasporto	40
Il caricamento influisce sui risultati di lavaggio	13	Ricerca dei guasti	41
I cesti della lavastoviglie	14	Indicazioni generali	42
Cassetto posate superiore	14	Wi-Fi	48
Cesto superiore	15	Installazione	50
Cesto inferiore	17	Istruzioni per la sicurezza	50
Cestello posate	19	Configurazione	51
Utilizzo della lavastoviglie	21	Allacciamento dello scarico	51
Aggiungere il detersivo	21	Allacciamento all'alimentazione dell'acqua	52
On/Off	22	Collegamento elettrico	52
Selezionare il programma	22	Push to open	52
Selezionare una modalità	24	Assistenza	53
Selezione delle opzioni	25	Informazioni sul prodotto	53
Start/Stop	26	Contattare il centro di assistenza locale	53
Status Light	26	Nr. di cicli	53
Aggiungere altre stoviglie	27	Dati tecnici ed etichettatura energetica	54
Interruzione di corrente	27	Dati tecnici	54
Al termine dei programmi	27	Informazioni per i consumatori	54
I migliori risultati di asciugatura	27	Informazioni per l'ente di collaudo	54
Svuotamento della lavastoviglie	27	Dichiarazione di conformità	54
Tabella di programma	28		

La tua lavastoviglie

Benvenuti nella nostra famiglia ASKO in costante crescita!

Siamo orgogliosi dei nostri elettrodomestici. Speriamo che questo elettrodomestico sia un aiuto apprezzabile e affidabile per molti anni a venire.

Leggere le istruzioni d'uso prima di utilizzare il prodotto. Queste istruzioni comprendono consigli generali, informazioni sulle impostazioni e le regolazioni che si possono effettuare e sul modo migliore per prendersi cura di questo elettrodomestico.

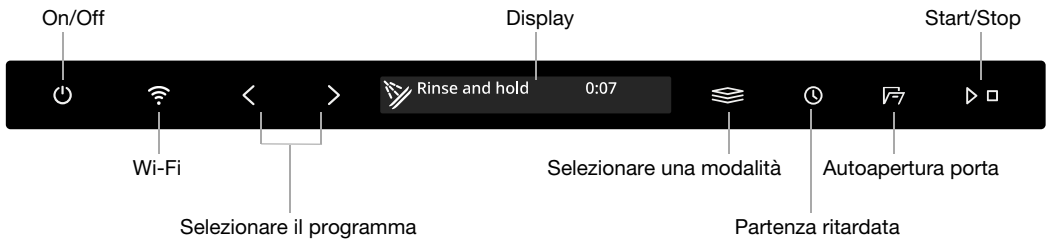

Simboli sul display:

- ✱ Aggiungi brillantante
- ⊞ Aggiungere sale
- Auto dose
- ⌚ Ricarica auto-dosaggio

- ☁ Connesso al cloud
(Lampeggia durante la connessione)
- 📶 Comando a distanza attivo

Testo sul display:

- Pulire i filtri
- Avviare Auto-pulizia
- Fare riferimento al capitolo *Cura e pulizia*.

Installare la lavastoviglie, fare riferimento al capitolo *Installazione*. Aprire quindi la porta e premere .

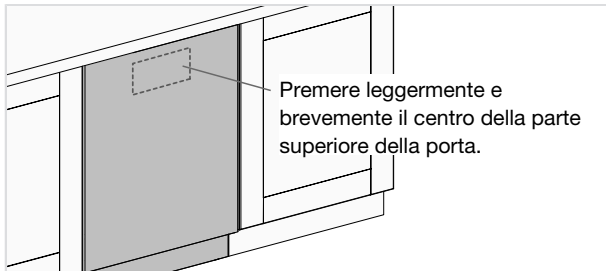

La prima volta che la lavastoviglie viene accesa, sul display appare "**Welcome to your new ASKO dishwasher. This is a first time setup.**". È importante scegliere le impostazioni corrette per garantire buoni risultati di lavaggio. Vedere pagina 8.

Questa lavastoviglie si può controllare a distanza tramite smartphone/tablet. Connettere la lavastoviglie alla rete wireless e associarla ad uno smartphone/tablet per controllarla e avviarla a distanza con l'app *ConnectLife*. L'app si può utilizzare per trovare informazioni, modificare le impostazioni e monitorare la lavastoviglie. (La lavastoviglie si può sempre utilizzare senza l'app).

Istruzioni per la sicurezza

- Leggere le istruzioni per l'uso e conservarle in un luogo sicuro.
- Numero di coperti standard: 14
- Mai utilizzare la lavastoviglie per scopi diversi da quelli specificati in queste istruzioni d'uso.
- Non caricare la porta della lavastoviglie o i cesti con oggetti che non siano stoviglie.
- Non lasciare in nessun caso la porta della lavastoviglie aperta per evitare che qualcuno vi inciampi. Spingere i cesti all'interno per evitare il rischio che la lavastoviglie si capovolga.
- Utilizzare esclusivamente detersivo specifico per lavastoviglie.
- Questa apparecchiatura può essere utilizzata da bambini a partire da 8 anni di età e da adulti con capacità fisiche o mentali ridotte, perdite di memoria o mancanza di esperienza e competenza. Queste persone non devono comunque essere lasciate senza supervisione durante l'uso dell'apparecchiatura oppure devono essere istruite in merito all'uso della stessa e comprendere i rischi che comporta. La pulizia e la manutenzione dell'apparecchiatura non devono essere affidate a bambini senza la supervisione di un adulto.
- Se il cavo di alimentazione è danneggiato, deve essere sostituito solo dal centro di assistenza del produttore o da un tecnico altrettanto qualificato.
- Usare la lavastoviglie solo in ambienti di tipo domestico per il lavaggio di stoviglie domestiche. Qualsiasi altro tipo di utilizzo è vietato.
- Mai collocare stoviglie con residui di solvente all'interno della lavastoviglie: sussiste il rischio di esplosione. Nemmeno stoviglie contenenti cenere, cera o lubrificanti possono essere lavate in lavastoviglie.
- Tenere d'occhio i bambini. Non permettere che i bambini utilizzino la lavastoviglie o ci giochino. Prestare la massima attenzione quando la porta è aperta. Piccole quantità di detersivo potrebbero rimanere al suo interno! Avviare sempre la lavastoviglie subito dopo l'aggiunta di detersivo.

- La lavastoviglie è dotata di una sorgente luminosa UVC. Una sorgente luminosa UVC danneggiata o difettosa può essere sostituita solo dal centro di assistenza del produttore o da qualcuno con una qualifica professionale analoga.

AVVISIO!

I coltelli e gli altri oggetti appuntiti devono essere posizionati nel cestello posate con le punte rivolte verso il basso o orizzontalmente in altri cesti.

AVVISIO!

Sorvegliare i bambini: il detersivo per lavastoviglie è corrosivo!

Blocco di sicurezza

Per evitare l'avvio della lavastoviglie da parte dei bambini, si può attivare l'impostazione Blocco di sicurezza automatico. Fare riferimento al capitolo *Impostazioni*. Inoltre, la funzione Blocco di sicurezza si può attivare e disattivare temporaneamente. Premere e mantenere premuto < e  per tre secondi.

Installazione

Vedere il capitolo *Installazione*.

Funzione di protezione contro il traboccamento

La protezione contro il traboccamento inizia lo scarico della macchina e interrompe l'erogazione dell'acqua se il livello nella lavastoviglie supera il livello normale. Se viene attivata la protezione contro il traboccamento, sul display viene visualizzato F54 (Traboccamento). Chiudere il rubinetto dell'acqua e contattare il centro di assistenza locale. (Per evitare perdite d'acqua all'esterno della lavastoviglie, non rimuovere la spina dalla presa a parete finché il rubinetto dell'acqua sulla linea in ingresso non è stato chiuso!)

Imballaggio

L'imballo esterno protegge il prodotto durante il trasporto. Il materiale di imballaggio è riciclabile. Separare i diversi materiali di imballaggio per ridurre il consumo di materie prime e i rifiuti. Il tuo rivenditore può ritirare l'imballo per il riciclo o indirizzarti al centro di riciclo più vicino. L'imballo comprende:

- Cartone ondulato costituito da materiale riciclato fino al 100%.
- Polistirene espanso (EPS) senza cloro o fluoro.
- Supporti in legno non trattato.
- Plastica protettiva in polietilene (PE).

Istruzioni per la sicurezza

Smaltimento

La lavastoviglie è stata prodotta ed etichettata per il riciclo. Quando raggiunge il fine vita e deve essere smaltita, la lavastoviglie deve essere resa immediatamente inutilizzabile. Estrarre il cavo di alimentazione e tagliarlo il più corto possibile. Rimuovere la sorgente luminosa/le sorgenti luminose.

Contattare l'autorità locale competente per informazioni relative al luogo e alla modalità di smaltimento della propria lavastoviglie.

Etichetta ambientale

Tipo di imballaggio	Materiale ¹⁾	Dove riciclare ²⁾
Coperchio in cartone	PAP 20	Carta
Sacchetto per apparecchi	HDPE 02	Plastica
Sacchetto per accessori	LDPE 04	Plastica
Parti in legno	FOR 50	Impianto di smaltimento dei rifiuti
Pellicola di protezione	HDPE 02	Plastica
Sacchetto di plastica	LDPE 04	Plastica
Base EPS	PS 06	Plastica
Angoli EPS	PS 06	Plastica
Lati EPS	PS 06	Plastica
Protezione EPS della porta interna	PS 06	Plastica
Protezione EPS del cesto	PS 06	Plastica
Nastro	PP 05	Rifiuti non riciclabili
Protezione PE del cesto	LDPE 04	Plastica

¹⁾ Secondo la normativa 97/129/CE.

²⁾ Verifica le disposizioni del tuo Comune per la gestione dei rifiuti.

Considerazioni sull'ambiente





Riciclare i materiali con il simbolo. Buttare l'imballaggio negli appositi contenitori per il riciclaggio. Aiutare a proteggere l'ambiente e la salute umana e a riciclare rifiuti derivanti da apparecchiature elettriche ed elettroniche.



Non smaltire le apparecchiature che riportano il simbolo insieme ai normali rifiuti domestici. Portare il prodotto al punto di riciclaggio più vicino o contattare il comune di residenza.

Simboli sull'elettrodomestico

 Leggere il manuale d'uso.

 Riciclare come rifiuti elettrici.

 Approvato in conformità alle direttive UE applicabili.

Prima di effettuare il primo lavaggio

Durezza acqua

Al fine di ottenere ottimi risultati di lavaggio, la lavastoviglie deve essere alimentata con acqua dolce (acqua povera di calcare). Le acque calcaree lasciano infatti una patina biancastra sulle stoviglie e sulla lavastoviglie stessa.

Controllo della durezza dell'acqua

La durezza dell'acqua è espressa in gradi di durezza dell'acqua tedeschi (°dH), francesi (°fH), inglesi (°eH) o millimoli per litro (mmol/l).

Se la durezza dell'acqua di mandata è superiore a 5°dH (9°fH / 6°eH / 0,9 mmol/l), è necessario addolcire l'acqua. Ciò avviene in automatico con l'ausilio dell'addolcitore d'acqua integrato. Per assicurare il corretto funzionamento dell'addolcitore d'acqua, le sue impostazioni devono essere regolate in base alla durezza dell'acqua. Dopo aver regolato le impostazioni dell'addolcitore d'acqua, aggiungere detersivo e brillantante in dosi adeguate per acqua dolce.

Per verificare la durezza dell'acqua nella tua zona, rivolgiti al gestore dell'impianto idrico locale.

Annotare la durezza dell'acqua: _____

°dH	°fH	°eH	mmol/l	Impostazione consigliata
0-5	0-9	0-6	0,0-0,9	0
6-8	10-14	7-10	1,0-1,4	1
9-11	15-20	11-14	1,5-2,0	2
12-14	21-25	15-18	2,1-2,5	3
15-19	26-34	19-24	2,6-3,4	4
20-24	35-43	25-30	3,5-4,3	5
25-29	44-52	31-36	4,4-5,2	6
30-39	53-70	37-49	5,3-7,0	7
40-49	71-88	50-61	7,1-8,8	8
50	89	62	8,9	9

Se la durezza dell'acqua è superiore a 50°dH (89°fH / 62°eH / 8,9 mmol/l), si consiglia di integrare un addolcitore d'acqua esterno.

Aumento dei consumi durante la rigenerazione

L'addolcitore d'acqua incorporato nella lavastoviglie viene rigenerato su base regolare per garantirne il buon funzionamento. La rigenerazione prolunga il programma di lavaggio e determina un aumento del consumo di energia e di acqua. La frequenza di rigenerazione dell'addolcitore d'acqua dipende dall'impostazione selezionata.

A titolo esemplificativo: se il programma Eco viene eseguito con una durezza dell'acqua di 14°dH (25°fH / 18°eH / 2,5mmol/l), l'addolcitore d'acqua viene rigenerato a intervalli regolari (dopo 7 cicli di lavaggio), il consumo di energia aumenta di 0,015 kWh e il consumo di acqua di 2,3 litri, mentre il programma viene prolungato di 3 minuti. La rigenerazione avviene durante il programma di lavaggio principale.

Prima di effettuare il primo lavaggio

AVVISIO!

L'acqua dura lascia una patina bianca sulle stoviglie e all'interno della lavastoviglie. Quindi è importante scegliere l'impostazione giusta per l'addolcitore d'acqua! Vedi Durezza acqua.

Non azionare mai la lavastoviglie con il vano sale vuoto se la durezza dell'acqua è superiore a 5°dH (9°FH / 6°eH / 0,9mmol/l).

Impostazioni di base

Aprire la porta. Premere .

"**Welcome to your new ASKO dishwasher. This is a first time setup.**" appare sul display. È importante scegliere le impostazioni corrette per garantire buoni risultati di lavaggio.

Selezionare l'impostazione con < o>. Confermare l'impostazione selezionata con .

Impostazioni		
1.	Language (Lingua)	Selezionare la lingua da visualizzare sul display.
2.	Brillantante 0/1/2/3/4/5 <i>Preselezionato in fabbrica: 4</i>	Quando si utilizza il brillantante, l'asciugatura è più veloce e si ottiene un risultato migliore. Anche il risultato del lavaggio sarà migliore, con stoviglie pulite e senza macchie. L'erogatore di brillantante può essere regolato tra 0 (Off) e 5 (Dosaggio elevato).
3.	Durezza acqua 0/1/2/3/4/5/6/7/8/9 <i>Preselezionato in fabbrica: 4</i>	Regolare l'addolcitore d'acqua. Selezionare l'impostazione in base alla durezza dell'acqua. L'impostazione deve essere corretta! Per un approvvigionamento idrico con una durezza superiore a 5 °dH (9 °fH / 6 °eH / 0,9 mmol/l), riempire con sale. <i>Se l'acqua ha una durezza inferiore a 6 °dH (10°fH / 7°eH / 1,0 mmol/l), selezionare 0. L'addolcitore d'acqua è disattivato e non è necessario aggiungere sale.</i>
4.	TAB On/Off (Detersivo multifunzione) <i>Preselezionato in fabbrica: Off</i>	Attivare questa impostazione quando si utilizza un detersivo multifunzione che contiene brillantante. Questa impostazione riduce il dosaggio di brillantante e determina la frequenza con cui viene rigenerato l'addolcitore d'acqua incorporato nella lavastoviglie.
5.	Auto dose Off, 15-40 ml <i>Preselezionato in fabbrica: Off</i>	Selezionare questa impostazione per attivare l'erogazione automatica del detersivo. Il dosaggio esatto dipende dal programma in corso. Per il programma Automatico, il dosaggio dipende anche da quanto sono sporche le stoviglie.

Per modificare l'impostazione prescelta, vedere il capitolo Impostazioni.

Prima di effettuare il primo lavaggio

* Aggiungi brillantante

Se è stato selezionato Brillantante1 - 5, rabboccare la vaschetta del brillantante con brillantante.

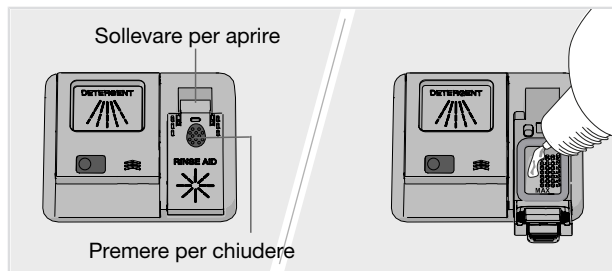

1. Aprire il coperchio del contenitore del brillantante.
2. Rabboccare con attenzione il brillantante solo fino al livello contrassegnato **MAX**.
3. Pulire ogni eventuale schizzo di prodotto attorno al contenitore.
4. Chiudere saldamente il coperchio.

§ Aggiungere sale

Per un approvvigionamento idrico con una durezza superiore a 5 °dH (9 °fH / 6 °eH / 0,9 mmol/l), riempire con sale.

Se è stato selezionato Durezza acqua1 - 9, aggiungere sale al vano sale.

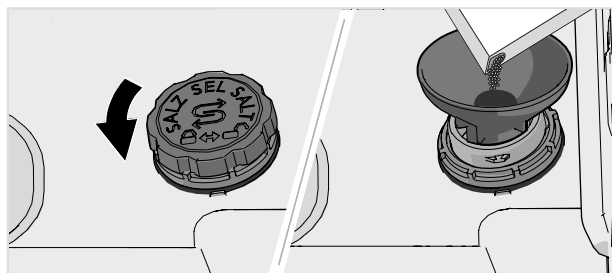

1. Rimuovere il coperchio del vano sale ruotandolo in senso antiorario.
2. Posizionare l'imbuto fornito con la lavastoviglie nel foro di rabbocco del vano sale. Prima del primo lavaggio, versare circa 1 l d'acqua. (L'acqua è necessaria solo la prima volta).
3. Aggiungere sale sufficiente per riempire il vano sale (max. 750 gram). Utilizzare sale speciale per lavastoviglie.
4. Rimuovere il sale in eccesso e ruotare il coperchio in senso orario fino alla posizione di chiusura.

⚠ AVVISO!

Per evitare macchie di ruggine è necessario avviare un programma di lavaggio immediatamente dopo l'aggiunta di sale.

Mai versare detersivo per lavastoviglie nella vaschetta del sale. In questo modo l'addolcitore d'acqua viene danneggiato.

Prima di effettuare il primo lavaggio

Ricarica auto-dosaggio

Se è attivata l'impostazione Auto dose, riempire il dosatore automatico con detersivo in gel per lavastoviglie.

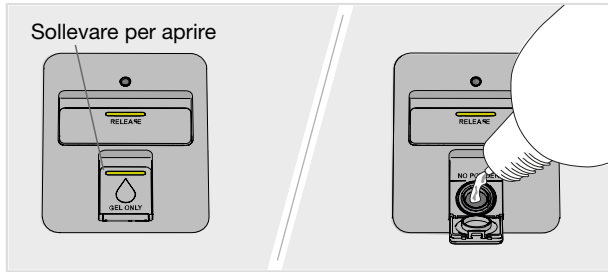

1. Aprire il coperchio del cassetto dosaggio automatico per il detersivo in gel per lavastoviglie.
2. Riempire con attenzione il dosatore di detersivo in gel per lavastoviglie fino al livello contrassegnato **MAX**.
3. Eliminare il detersivo in gel per lavastoviglie in eccesso all'esterno del dosatore.
4. Chiudere saldamente il coperchio.

NOTA!

Utilizzare solo detersivo in gel per lavastoviglie nel cassetto dosaggio automatico! Non utilizzare detersivo in polvere per lavastoviglie. Non utilizzare detersivo per piatti, poiché la schiuma che forma non consente il corretto funzionamento della lavastoviglie.

Alcuni detersivi in gel per lavastoviglie non sono adatti per il cassetto dosaggio automatico poiché troppo densi. In caso di detersivo in gel per lavastoviglie molto denso, utilizzare il cassetto del detersivo manuale. Attenersi alle raccomandazioni del produttore del detersivo.

Il detersivo in gel per lavastoviglie ha una formula più delicata rispetto al detersivo per stoviglie in polvere o al detersivo all-in-one con agente sbiancante. Ciò significa che il detersivo in gel per lavastoviglie può rivelarsi meno efficace nella rimozione delle macchie causate, ad esempio, da rossetto e tè/caffè. Se necessario, in tali occasioni è possibile aggiungere detersivo per stoviglie in polvere o detersivo all-in-one con agente sbiancante nel contenitore detersivo manuale (quando Auto dose è attivato). Consultare *Aggiungere il detersivo*.

Dosaggio del detersivo in gel per lavastoviglie

Il detersivo in gel per lavastoviglie viene erogato durante il lavaggio principale per tutti i programmi, fatta eccezione per il programma Auto-pulizia. Durante il prelavaggio viene inoltre erogata una piccola dose extra di detersivo in gel per lavastoviglie nei seguenti programmi:

Automatico, Universale, Intensivo, A tempo (2:00, 2:30)

Lavaggio ecologico

Risparmia energia e acqua

Quando si utilizza la lavastoviglie in un contesto residenziale, generalmente, vengono utilizzate meno energia e acqua, rispetto al lavaggio dei piatti a mano.

Non risciacquare con acqua corrente

Non sciacquare le stoviglie sotto l'acqua corrente, poiché ciò determina un aumento del consumo di energia e acqua. È sufficiente asportare i residui di cibo più consistenti dalle stoviglie prima di caricarle nella lavastoviglie.

Scegliere un detersivo ecologico

Leggere la dichiarazione ambientale sulla confezione.

Quantità eccessive di detersivo, brillantante e sale possono compromettere l'efficacia del lavaggio e determinano un maggiore impatto ambientale.

Avvia la lavastoviglie quando è piena

Risparmia energia e acqua utilizzando la lavastoviglie a pieno carico (vedi numero di coperti standard). In caso di odori sgradevoli, utilizza il programma Risciacquo per sciacquare i piatti.

Inoltre, si può utilizzare il programma Anti-odore per prevenire i cattivi odori causati dalle stoviglie sporche lasciate nella lavastoviglie.

Eeguire i programmi a temperature inferiori

Se le stoviglie sono solo lievemente sporche, è possibile selezionare un programma che prevede una temperatura inferiore.

Selezionare il programma di lavaggio – Eco

Questo programma è adatto per il lavaggio di piatti sporchi senza residui di cibo ostinati ed è il programma più efficace in termini di consumo combinato di energia e acqua. Si utilizza per valutare la conformità alla legislazione UE in materia di ecodesign.

Il programma di lavaggio delle stoviglie è progettato per un lavaggio efficace utilizzando il minor quantitativo possibile di energia e di acqua. Il programma lava ad una temperatura bassa per un tempo lungo.

Selezionare l'opzione – Autoapertura porta

Con l'opzione Autoapertura porta, che apre automaticamente la porta della lavastoviglie, si ottengono migliori risultati di asciugatura. Attendere che la lavastoviglie indichi che il programma è terminato e che le stoviglie si siano raffreddate prima di vuotare la lavastoviglie.

Allacciamento alla presa d'acqua fredda

Se l'edificio è riscaldato con gasolio, elettricità o gas, allacciare la lavastoviglie alla presa d'acqua fredda.

Collegare alla presa d'acqua calda

Se l'edificio è riscaldato tramite un sistema a elevata efficienza energetica come teleriscaldamento, energia solare o geotermica, allacciare la lavastoviglie alla presa di acqua calda (max. 70 °C). L'allacciamento all'acqua calda riduce il consumo di energia della lavastoviglie.

NOTA!

Non superare la temperatura consentita per l'acqua di mandata. Alcuni materiali utilizzati in certi tipi di pentole non sono resistenti alle alte temperature. Fare riferimento a *Stoviglie delicate* nel capitolo *Caricamento della lavastoviglie*.

Stoviglie delicate

Alcuni utensili da cucina non sono lavabili in lavastoviglie. I motivi possono essere molteplici. Alcuni materiali non tollerano le alte temperature, altri possono essere danneggiati dai detersivi per lavastoviglie.

Prestare particolare attenzione, per esempio, a manufatti, decorazioni fragili, oggetti in cristallo/vetro, argento, rame, stagno, alluminio, legno e plastica. Controllare che rechino la marcatura "lavaggio in lavastoviglie".

Decorazioni delicate

I piatti con decorazioni applicate sopra lo smalto (le decorazioni sono ruvide al tatto) non dovrebbero essere lavati in lavastoviglie.

Cristallo/Vetro

Lavare articoli fragili di cristallo/vetro usando il programma di lavaggio delicato Cristalli. Ricordarsi di usare una piccola quantità di detersivo e di posizionare gli oggetti in modo che non si tocchino tra di loro durante il lavaggio.

Quando si utilizza il brillantante, l'asciugatura è più veloce e si ottiene un risultato migliore. Anche il risultato del lavaggio sarà migliore, con stoviglie pulite e senza macchie.

Oggetti in vetro dipinto a mano e oggetti antichi e molto fragili non devono essere lavati in lavastoviglie.

Argento

Gli oggetti d'argento e di acciaio inossidabile non devono entrare a contatto, in quanto l'argento potrebbe scolorirsi.

Per evitare segni e ossidazione, separare le stoviglie fatte in metalli diversi, come argento, acciaio inossidabile e alluminio.

Alluminio

Le pentole di alluminio di buona qualità possono essere lavate in lavastoviglie, anche se a lungo andare perderanno parte della loro brillantezza.

Posate con manici incollati

Alcuni tipi di colla non sono compatibili con il lavaggio in lavastoviglie. Quando ciò accade, i manici possono allentarsi.

Il caricamento influisce sui risultati di lavaggio

Caricare i piatti con attenzione per ottenere i migliori risultati di lavaggio e asciugatura con il minor consumo possibile di energia e acqua. Se la lavastoviglie viene caricata in maniera ottimale, tutte le superfici delle stoviglie vengono lavate e asciugate accuratamente.

- Tutte le superfici sporche devono essere rivolte verso l'interno e verso il basso.
- Le stoviglie non vanno posizionate una dentro all'altra o una sull'altra.
- Posizionare le stoviglie concave, come tazze, in modo che l'acqua di risciacquo possa colare. Questo è importante anche per oggetti di plastica.
- Assicurarsi che piccoli oggetti non possano cadere attraverso il cesto lavastoviglie; metterli nel cassetto delle posate superiore.

NOTA!

Verificare che i bracci irroratori possano ruotare senza ostacoli.

Caricamento della lavastoviglie

I cesti della lavastoviglie

La lavastoviglie è provvista di un cassetto posate superiore, un cesto superiore e un cesto inferiore con cestello posate.

L'aspetto dei cesti può variare in base alla configurazione della lavastoviglie.

Cassetto posate superiore

Nel cassetto posate superiore trovano posto anche mestoli, fruste, posate da portata e utensili simili.

Non posizionare stoviglie alte nel cassetto posate superiore. Possono bloccare il braccio irroratore superiore.

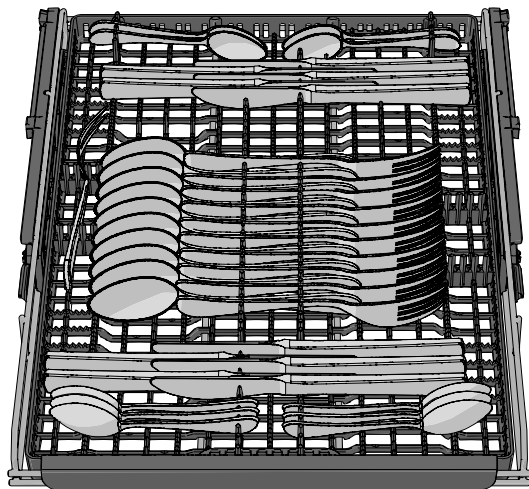

Sollevamento del cassetto posate superiore

1. Estrarre il cassetto posate superiore.
2. Per sollevare il cassetto posate superiore, tirare in avanti le due leve di bloccaggio collocate su ogni lato.

Abbassamento del cassetto posate superiore

1. Accertarsi che il cesto superiore sia collocato nella posizione più bassa.
2. Estrarre il cassetto posate superiore.
3. Per abbassare il cassetto posate superiore, far scorrere verso il basso le due leve di bloccaggio collocate su ogni lato.

Caricamento della lavastoviglie

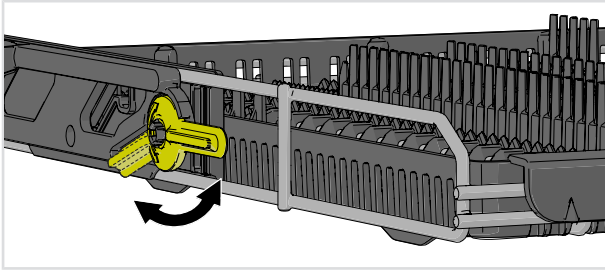

Cesto superiore

Collocare bicchieri, tazze, ciotole, piattini e sotto-tazza nel cesto superiore. Tutte le superfici sporche devono essere rivolte verso l'interno e verso il basso. I calici da vino si devono collocare sul ripiano per calici e i coltelli nel portacoltelli a destra.

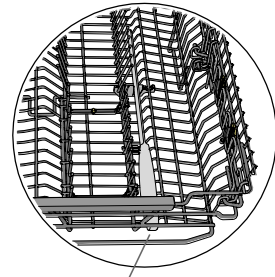
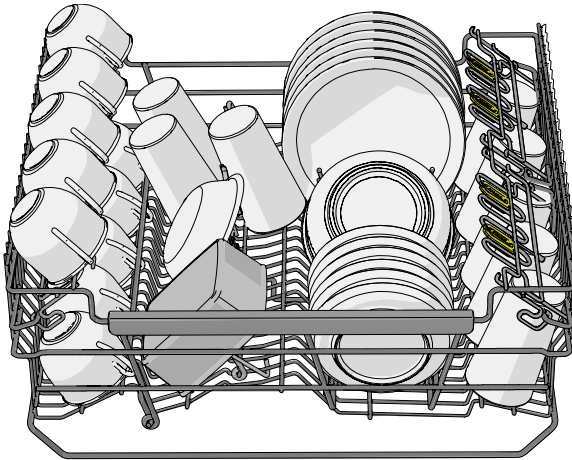

Portacoltelli

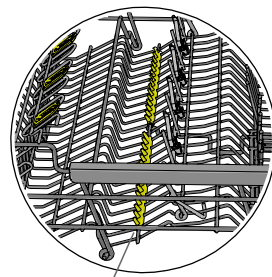
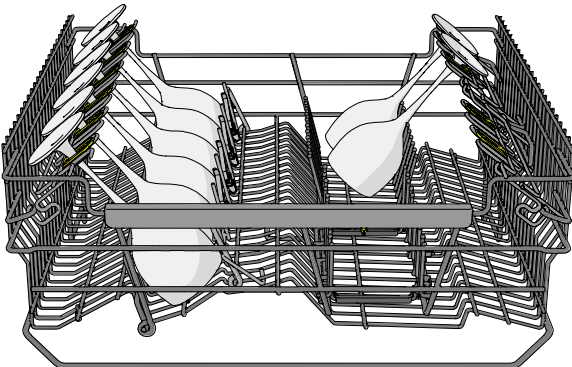

Supporti per calici da vino

Caricamento della lavastoviglie

Supporti stoviglie reclinabili

I supporti stoviglie reclinabili possono essere uniti per adattarsi alle stoviglie.

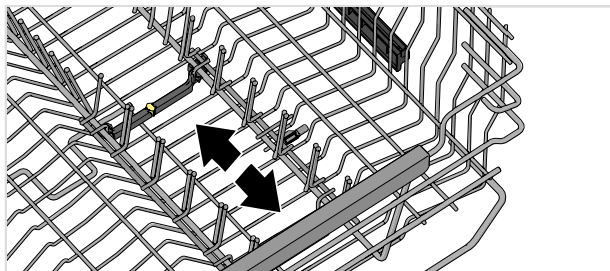

Sollevamento del cesto superiore

1. Estrarre il cesto superiore.
2. Afferrare i lati del cesto superiore con entrambe le mani e sollevare il cesto.

Abbassamento del cesto superiore

1. Estrarre il cesto superiore.
2. Afferra i lati del cesto superiore con entrambe le mani e spingi le due leve di bloccaggio per abbassare il cesto superiore.

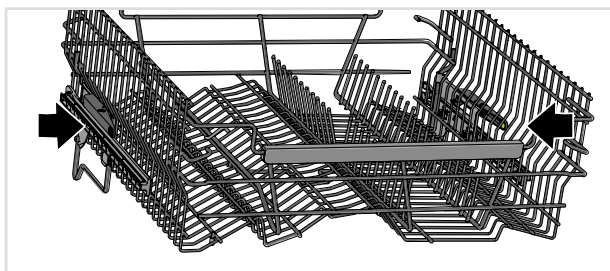

Cesto inferiore

Posizionare i piatti, i piatti da frutta, i piatti da portata, le pentole e le posate (nel cestello posate) nel cesto inferiore.

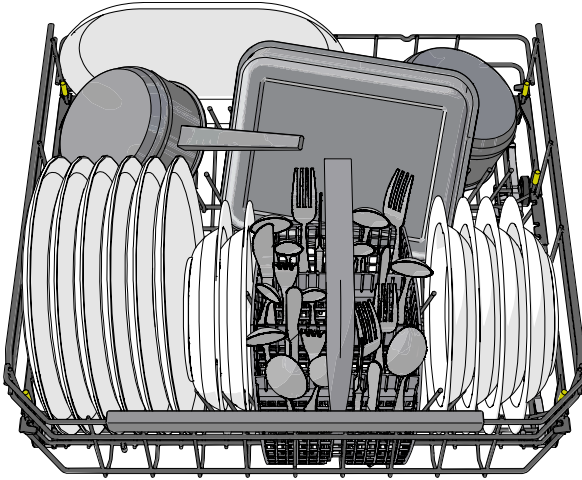

Supporti stoviglie reclinabili

I supporti stoviglie reclinabili si possono regolare per adattarsi alle stoviglie. Sbloccare i supporti stoviglie spingendoli verso l'interno prima di riposizionarli. I supporti stoviglie si possono anche sistemare in posizione orizzontale per rendere più agevole il caricamento di pentole e ciotole.

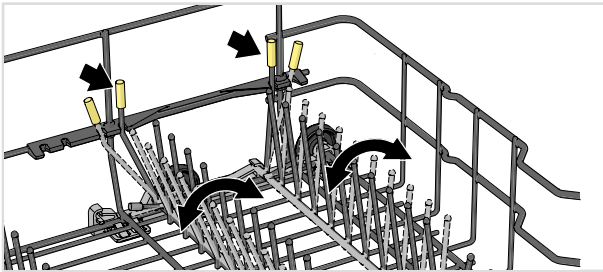

Nella parte posteriore del lato destro del cesto inferiore, i supporti stoviglie si possono unire per ottenere più spazio, ad esempio, per pentole in gres o padelle profonde.



Caricamento della lavastoviglie

Supporto per per decanter o bottiglie

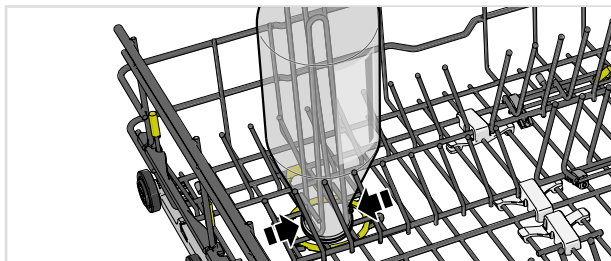

Power zone adattabili

Le due power zone adattabili della lavastoviglie si possono aprire in due diverse posizioni oppure chiudere.

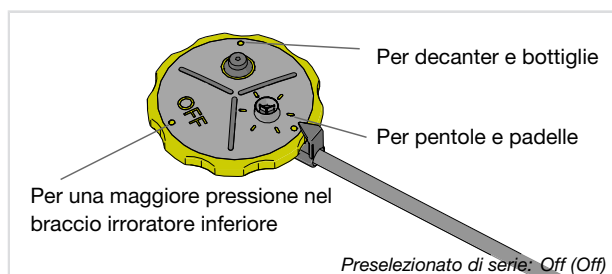

Lasciare aperte le power zone per un maggiore flusso d'acqua nelle posizioni in cui sono state collocate, ad esempio, pentole e padelle o decanter e bottiglie. Chiudere le power zone della lavastoviglie per ottenere una maggiore pressione di irrorazione nel braccio irroratore inferiore.

Lavaggio di piatti grandi

Il cesto inferiore si può regolare per piatti con un diametro di 25-31 cm spostando i supporti stoviglie reclinabili per aumentare la distanza tra le file dei denti.

Caricamento della lavastoviglie

Accessorio

E' possibile acquistare un ripiano per calici con spazio per sei bicchieri da vino¹⁾ alti. Il ripiano per calici è concepito per assicurare risultati di lavaggio e asciugatura ottimali per bicchieri da vino alti. Il ripiano per calici si colloca nella sezione posteriore del cesto inferiore. Questo accessorio è disponibile presso il rivenditore della tua lavastoviglie.

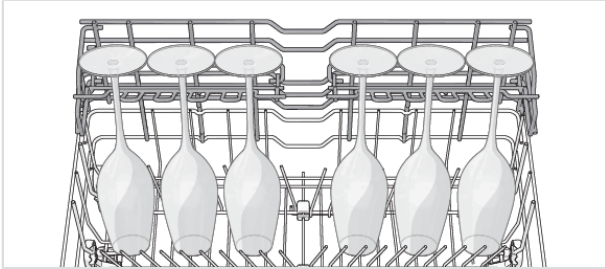

Cestello posate

Posizionare le posate con i manici rivolti verso il basso, fatta eccezione per i coltelli, e tenerli distanziati il più possibile. Assicurarsi che i cucchiaini non si sovrappongano l'uno all'altro.

Per sfruttare al meglio le prestazioni dell'esclusiva zona di irradiazione, appositamente ideata, la posizione migliore per il cestello portaposate è al centro, nella parte anteriore del cesto inferiore.

⚠ AVVISO!

Coltelli e altri oggetti appuntiti devono essere posizionati orizzontalmente negli appositi cestelli posate della lavastoviglie.

Sezione reclinabile per oggetti di piccole dimensioni

Il cestello posate è dotato di una sezione ribaltabile al centro per oggetti di piccole dimensioni o con manici stretti, (come gli accessori delle fruste elettriche).

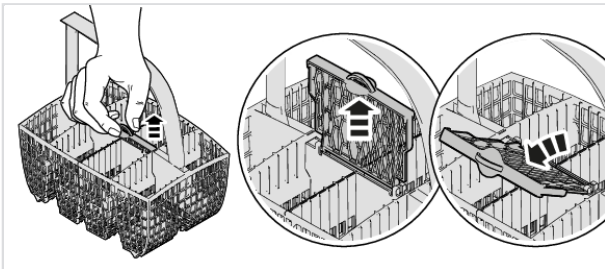

¹⁾ Altezza: max. 25 cm, Diametro: max. 7,5 cm

Caricamento della lavastoviglie

Accessorio

Acquista un mini cestello posate. Il cestello posate extra è flessibile e può essere smontato e fissato al cestello inferiore o al cestello posate grande per creare un cestello posate extra large. Questo accessorio è disponibile dov'è stata acquistata la lavastoviglie.

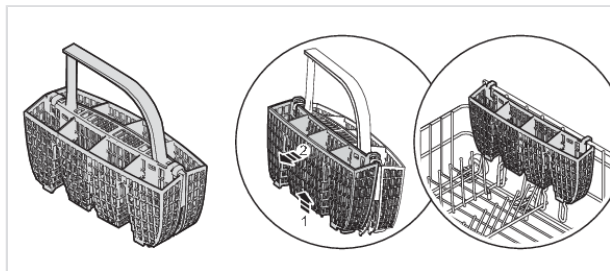

Aggiungere il detersivo

L'aggiunta del detersivo può avvenire in due modi: manualmente o automaticamente. Per attivare Auto dose, consultare il capitolo *Impostazioni*. Il contenitore per il detersivo manuale può essere utilizzato come supplemento anche quando Auto dose è attivato (ad esempio, per il detersivo per stoviglie con agente sbiancante o se il vano di dosaggio automatico è vuoto).

Attenersi alle istruzioni di dosaggio riportate sulla confezione del detersivo. Questa lavastoviglie è dotata di un addolcitore d'acqua, pertanto utilizzare soltanto le dosi di detersivo e di brillantante previste per acque dolci.

Non aggiungere detersivo nel contenitore detersivo manuale quando si utilizza il dosatore automatico di detersivo! Oltre ad avere un maggiore impatto ambientale, il detersivo in eccesso può determinare un lavaggio meno efficace delle stoviglie.

Contenitore detersivo manuale

Quando si aggiunge detersivo, il contenitore detersivo deve essere asciutto.

Se si utilizza detersivo per lavastoviglie in polvere o liquido, aggiungere una piccola quantità di detersivo nel contenitore del detersivo per prelavaggio.



NOTA!

Utilizzare esclusivamente detersivo specifico per lavastoviglie. Non devono essere utilizzati detersivi liquidi per piatti in quanto la schiuma prodotta impedisce il funzionamento efficace della lavastoviglie.

Detersivo multifunzione

Sul mercato sono presenti molti tipi di detersivo multifunzione. Leggere accuratamente le indicazioni per questi prodotti.

Attivare l'impostazione TAB quando si utilizza un detersivo multifunzione che contiene brillantante.

Per i programmi brevi (meno di 75 minuti), non si consiglia l'impiego di detersivo in pastiglie. In questi casi, è preferibile l'utilizzo di detersivi liquidi o in polvere.

NOTA!

Si ottengono risultati ottimali di lavaggio e asciugatura usando detersivo per lavastoviglie normale insieme con brillantante erogato separatamente e sale.

Contattare il produttore del detersivo in caso di domande in merito.

Utilizzo della lavastoviglie



On/Off

Aprire la porta e premere . Aprire anche il rubinetto dell'acqua se è chiuso.

Selezionare il programma

Eco è sempre preselezionato. Per selezionare un programma, premere  finché il programma desiderato non viene visualizzato sul display.

Scegliere un programma in base al tipo di stoviglie e a quanto sono sporche.

Eco

Questo programma è adatto per il lavaggio di piatti sporchi senza residui di cibo ostinati ed è il programma più efficace in termini di consumo combinato di energia e acqua. Si utilizza per valutare la conformità alla legislazione UE in materia di ecodesign.

Ulteriori informazioni sul lavaggio ecologico sono riportate nel capitolo *Lavaggio ecologico*.

In caso di stoviglie molto sporche e grasso, è necessario selezionare un programma con temperature più elevate.

Automatico

La lavastoviglie è in grado di misurare il livello di sporcizia delle stoviglie e di regolare di conseguenza il consumo e la temperatura dell'acqua. Dopo la prima installazione, il programma deve essere eseguito per cinque volte prima di adattarsi completamente e di garantire i risultati migliori.

Se è attivata la funzione Auto dose, viene regolato anche il dosaggio del detersivo in gel per lavastoviglie.

Universale

Un programma efficace per un uso quotidiano adatto per residui di cibo leggermente secchi. (Questo programma non è adatto per avanzi di cibi bruciati, come ad esempio per le pirofile da forno.)

Intensivo

Programma ad alta temperatura per eliminare il grasso da stoviglie molto sporche come padelle, casseruole e pirofile da forno. Se la lavastoviglie non è completamente piena, si possono aggiungere altri piatti e stoviglie.



Rapido pro²⁾

Programma rapido ed efficace adatto per residui di cibo che si sono leggermente seccati. (Questo programma non è adatto per residui di cibi bruciati, come nel caso delle pirofile da forno).

L'opzione Autoapertura porta è importante per garantire i migliori risultati di asciugatura.



Rapido pre-riscaldato (30 min + 20 min)

Programma di lavaggio con una fase di preriscaldamento (l'acqua viene riscaldata per 30 min) e una fase di lavaggio (le stoviglie vengono lavate per 20 min). Questo programma è stato concepito per offrire un programma di lavaggio rapido che si avvia entro 180 minuti dalla fine della fase di preriscaldamento.

Passaggio 1: Per avviare la fase di preriscaldamento, premere ► □. Chiudere la porta. (Durante il preriscaldamento dell'acqua, i bracci irroratori ruotano e la spia di stato è accesa in rosso). Attendere finché la spia di stato passa al blu. All'apertura della porta, il display visualizza "Fase preriscaldamento completa", a indicare che la fase di lavaggio è pronta all'avvio entro 180 minuti.

Le stoviglie si possono caricare per tutta la durata della fase di preriscaldamento. Questo programma non è adatto per stoviglie con residui di cibo secchi. Asportare i residui di cibo più consistenti dalle stoviglie prima di caricarle nella lavastoviglie.

Passaggio 2: Per avviare la fase di lavaggio, premere ► □.



Cristalli

Un programma di lavaggio delicato a bassa temperatura per lavare articoli fragili di cristallo/vetro. Ricordarsi di usare una piccola quantità di detersivo e di posizionare gli oggetti in modo che non si tocchino tra di loro durante il lavaggio. Vedere anche *Stoviglie delicate* nel capitolo *Caricamento della lavastoviglie*. Con questo programma è possibile lavare porcellana appena usata, priva di residui secchi.



A tempo

Il programma si adatta al tempo di esecuzione o di fine specificato. Quando si sceglie questo programma è importante selezionare una durata adeguata al livello di sporizia delle stoviglie.

Premere ⌚ per impostare la durata del programma desiderata.

0:15-0:45	Stoviglie leggermente sporche
1:00-1:30	Stoviglie normalmente sporche
2:00-2:30	Stoviglie molto sporche



Igienizzante

Questo è il programma ideale da utilizzare per le stoviglie la cui igiene richiede estrema attenzione, ad esempio biberon e taglieri. La temperatura è elevata sia durante il lavaggio principale sia durante il risciacquo finale.

²⁾ Se combinato con Rapido, la durata del programma viene ridotta (39 minuti).

Utilizzo della lavastoviglie



Plastica

Un programma studiato per il lavaggio di oggetti di plastica lavabili in lavastoviglie. Questo programma è dotato di un ciclo di asciugatura aggiuntivo. Può essere utilizzato anche per il lavaggio di piatti e bicchieri.



Risciacquo

Utilizzato per sciacquare le stoviglie in attesa di caricare completamente la lavastoviglie.



Auto-pulizia

Programma di auto-pulizia per la pulizia antibatterica della vasca lavastoviglie, dei bracci irroratori e degli irroratori.

Questo programma si deve eseguire (senza stoviglie in macchina) utilizzando un normale detersivo per lavastoviglie o acido citrico: aggiungerlo nel contenitore detersivo manuale della lavastoviglie. (Il detersivo non viene erogato automaticamente con la funzione Auto dose). Sul mercato sono disponibili anche detersivi per lavastoviglie speciali. Per l'eliminazione dei depositi di calcare, fare riferimento a *Vasca della lavastoviglie* nel capitolo *Cura e pulizia*.



Cesto inferiore

Utilizzare questo programma quando si desidera lavare piatti e posate collocati solo nel cesto inferiore. È inoltre possibile collocare stoviglie leggermente sporche nel cesto superiore.



Cesto superiore

Utilizzare questo programma quando si desidera lavare tazze e bicchieri collocati solo nel cesto superiore. È inoltre possibile collocare piatti leggermente sporchi nel cesto inferiore.

72h



Anti-odore³⁾

Questo programma previene i cattivi odori causati dalle stoviglie sporche lasciate in lavastoviglie. Viene attivata solo la ventola della lavastoviglie (a intervalli regolari per un periodo di 72 ore).



Selezionare una modalità

Premere per scorrere le modalità programma disponibili. Il simbolo delle modalità programma disponibili è leggermente illuminato e diventa più luminoso dopo l'attivazione di una modalità programma. (Le modalità programma selezionabili dipendono dal programma).

►► Rapido

La durata del programma viene accorciata, ma la lavastoviglie consuma più energia.



Green

La lavastoviglie consuma meno energia e acqua.



Notte

Livello di rumorosità più basso durante il programma di lavaggio. La durata del programma viene estesa.

³⁾ Attivare Controllo odori nel Menu impostazioni della lavastoviglie. Fare riferimento al capitolo Impostazioni.



Intenso

Una temperatura più alta consente di rimuovere il grasso da piatti molto sporchi, ma la lavastoviglie consuma più energia e acqua. La durata del programma viene prolungata.

Pulizia UV

L'acqua nel risciacquo finale viene igienizzata tramite luce UV e calore per eliminare i microrganismi. La lavastoviglie consuma più energia e il programma ha una maggiore durata.

Selezione delle opzioni

Le opzioni disponibili sono leggermente illuminate. Selezionare le opzioni (, ) per attivarle. Dopo l'attivazione le opzioni diventano più luminose. (Le opzioni selezionabili dipendono dal programma).

Autoapertura porta

Lo sportello della lavastoviglie si apre automaticamente, abbreviando il tempo del programma e migliorando i risultati di asciugatura. Attendere che la lavastoviglie indichi che il programma è terminato e che le stoviglie si siano raffreddate prima di vuotare la lavastoviglie.

Il tempo di asciugatura dell'opzione Autoapertura porta varia (da 5 a 90 minuti) in base al modello, al programma e alla temperatura del risciacquo finale.

L'opzione Autoapertura porta è preselezionata per alcuni programmi.



NOTA!



Per ottenere i migliori risultati di asciugatura, non aprire la porta prima che sia terminata la fase di asciugatura e la macchina si sia spenta automaticamente.

AVVISO!

La porta della lavastoviglie non deve essere bloccata o chiusa quando viene aperta automaticamente, per evitare di danneggiare il suo meccanismo di blocco. Attendere almeno 5 minuti prima di chiudere la porta.

Partenza ritardata

Quando si seleziona Partenza ritardata, la lavastoviglie si avvia 1-24 ore dopo che è stato premuto   e la porta è chiusa.

1. Premere  una volta per attivare Partenza ritardata. Per impostare il numero di ore desiderato, premere il tasto più volte, o mantenerlo premuto.
2. Premere   e chiudere la porta. Il timer avvierà un conto alla rovescia e la lavastoviglie si attiverà al termine del periodo di ritardo selezionato.

Se si desidera annullare l'opzione Partenza ritardata aprire lo sportello, quindi premere e tenere premuto   per tre secondi.

Utilizzo della lavastoviglie

▶ □ Start/Stop

Premere ▶ □ fino a quando sul display compare "Programma Avviato, chiudere la porta". Ciò indica che la lavastoviglie è pronta per essere avviata. Chiudere lo sportello correttamente, in caso contrario la lavastoviglie non si avvia.

Se la lavastoviglie non viene avviata o la porta non viene chiusa entro 2 minuti dall'ultima azione sul pannello comandi, la macchina si spegne.

Per avviare la lavastoviglie a distanza, fare riferimento al capitolo *ConnectLife*.

Interruzione o modifica dei programmi

Se si desidera cambiare programma dopo aver avviato la lavastoviglie, aprire la porta e tenere premuto il tasto ▶ □ per tre secondi. Se il coperchio dell'erogatore di detersivo si è aperto, aggiungere altro detersivo. Scegliere quindi un nuovo programma, premere ▶ □ e chiudere la porta.

Tempo residuo

Una volta scelto un programma, una modalità e le opzioni, viene visualizzato quanto è durato il programma l'ultima volta che è stato utilizzato.

Status Light

Lo Status Light posizionata in basso sulla porta della lavastoviglie fornisce informazioni tramite 3 diversi colori.

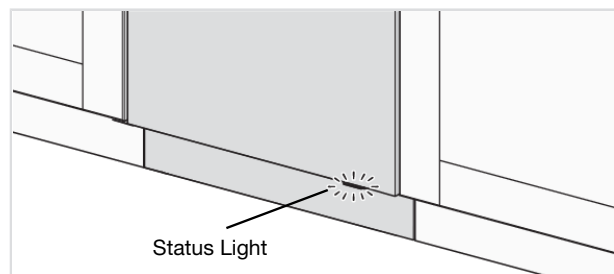

Blu: Caricare altre stoviglie

Il programma è partito, ma è ancora possibile caricare altre stoviglie.

Rosso - Non caricare altre stoviglie

Non dovrebbero essere caricate altre stoviglie (rischio di lavaggio con scarsi risultati).

Verde - Estrarre le stoviglie

Il programma di lavaggio è terminato. La spia di stato rimane accesa per 15 minuti.

Rosso lampeggiante

Una spia lampeggiante indica che la porta è stata aperta durante un programma in corso. Se lampeggia quando la porta è chiusa, si è verificato un errore. Fare riferimento al capitolo *Ricerca dei guasti*.

Blu/verde lampeggiante

La Status Light lampeggia in blu/verde per indicare che l'avvio a distanza è attivato.

Aggiungere altre stoviglie⁴⁾

Aprire la porta. La lavastoviglie si arresta automaticamente. Aggiungere le stoviglie e chiudere la porta. Dopo poco la lavastoviglie ripartirà con il programma.

Se il programma di lavaggio è stato avviato a distanza, il programma interrotto riprenderà una volta chiusa la porta. Con l'app *ConnectLife* è possibile monitorare la lavastoviglie e interrompere un programma a distanza, che però non potrà più essere riavviato a distanza.

Interruzione di corrente

Se la lavastoviglie si spegne a causa di un'interruzione di corrente mentre è in corso un programma di lavaggio, il programma riprenderà una volta ripristinata l'alimentazione. Se l'alimentazione si interrompe durante l'asciugatura, il programma verrà interrotto.

Se il programma di lavaggio è stato avviato a distanza e non è terminato, il programma riprenderà quando viene ripristinata l'alimentazione. Con l'app *ConnectLife* è possibile monitorare la lavastoviglie e interrompere un programma a distanza, che però non potrà più essere riavviato a distanza.

La porta può essere aperta manualmente se la lavastoviglie non è collegata all'alimentazione elettrica. Afferrare la porta su entrambi i lati in alto ed estrarla dritta.

Se la porta è aperta per più di 2 minuti durante l'asciugatura, il programma verrà interrotto.

Al termine dei programmi

La fine del programma è indicata da un breve segnale acustico. Il capitolo *Impostazioni* descrive come modificare questa funzione.

Inoltre, la fine del programma è indicata dalla luce verde dello Status Light.

Quando viene aperta la porta della lavastoviglie a programma terminato, il display visualizza "Programma terminato".

La lavastoviglie si spegne automaticamente al termine del programma. Chiudere il rubinetto dell'acqua dopo ogni utilizzo (se richiesto dalla compagnia assicurativa).

I migliori risultati di asciugatura

- Caricare completamente la lavastoviglie.
- Posizionare le stoviglie concave, come tazze, in modo che l'acqua di risciacquo possa colare. Questo è importante anche per oggetti di plastica.
- Rabboccare il brillantante o aumentare l'impostazione per la dose di brillantante.
- Attivare l'opzione Autoapertura porta.
- Lasciare raffreddare le stoviglie prima di vuotare la lavastoviglie.

Svuotamento della lavastoviglie

Quando è calda, la porcellana è più fragile. Lasciare che i piatti si raffreddino in lavastoviglie prima di vuotarla.

Scaricare per primo il cesto inferiore per evitare che eventuali gocce d'acqua cadano dal cesto superiore sulle stoviglie nel cesto inferiore.

⁴⁾ Non caricare altre stoviglie se la Status Light è accesa in rosso.

Tabella di programma

Programmi	Modalità programma / Opzione	Numero di prelavaggi	Lavaggio principale	Numero di risciacqui	Risciacquo finale	Valori di consumo ¹⁾				Consumo di acqua, (litri)
						Acqua fredda ²⁾		Acqua calda ³⁾		
						Tempo di lavaggio (appross. ore:min)	Energia approssimativa (kWh)	Tempo di lavaggio (appross. ore:min)	Energia approssimativa (kWh)	
Eco 4)	5)		49 °C	2	47 °C	3:15	0,64	3:05	0,3	9,2
Automatico	5)	1-2	50-65 °C	2-3	60 °C	2:10-3:10	0,9-1,4	1:50-2:50	0,6-1,0	11,5-18,5
Universale	5)	1	60 °C	2	60 °C	2:40	1,1	2:20	0,7	12,5
Intensivo		2	70 °C	2	70 °C	2:50	1,6	2:30	1,2	16,0
Rapido pro	5)		60 °C	3	65 °C	0:59	1,1	0:59	0,7	14,5
Rapido pre-riscalda			65 °C	2	55 °C	0:30+0:20	0,9	0:20+0:20	0,6	9,5
Cristalli			45 °C	2	50 °C	1:40	0,7	1:20	0,4	10,0
A tempo		0-2	<65 °C	2	<65 °C	0:15-2:30	0,3-1,4	0:15-2:30	0,2-1,0	10,0-16,5
Igienizzante			70 °C	2	70 °C	1:05	1,3	0:45	0,9	10,5
Plastica	5)	1	55 °C	2	68 °C	2:30	1,2	2:10	0,8	13,0
Risciacquo				1		0:07	0,01	0:07	0,01	3,5
Auto-pulizia			70 °C	2	70 °C	1:05	1,0	0:45	0,6	10,0
Cesto inferiore		1	65 °C	2	60 °C	2:10	1,1	1:50	0,7	13,0
Cesto superiore		1	65 °C	2	60 °C	2:10	1,1	1:50	0,7	13,0
Anti-odore						72:00	0,2	72:00	0,2	

1) I consumi variano a seconda della temperatura dell'acqua in ingresso, della temperatura ambientale, dal carico, dalle funzioni aggiuntive selezionate e altro. I valori del programma Eco sono precisi, gli altri sono indicativi.

2) Collegamento alla presa d'acqua fredda, circa 15 °C.

3) Collegamento alla presa d'acqua calda, circa 60 °C.

4) Questo programma è adatto per il lavaggio di piatti sporchi senza residui di cibo ostinati ed è il programma più efficace in termini di consumo combinato di energia e acqua. Si utilizza per valutare la conformità alla legislazione UE in materia di ecodesign.

5) Autoapertura porta

ConnectLife è una piattaforma per la casa intelligente che connette persone, dispositivi e servizi. L'applicazione ConnectLife include servizi digitali avanzati e soluzioni senza pensieri che consentono agli utenti di monitorare e controllare gli elettrodomestici, ricevere notifiche da uno smartphone e aggiornare il software (le funzionalità supportate possono variare a seconda dell'elettrodomestico e della regione/Paese in cui ci si trova).

Per collegare il proprio dispositivo smart, c'è bisogno di una rete Wi-Fi domestica (sono supportate solo reti a 2,4 GHz) e di uno smartphone dotato dell'applicazione ConnectLife.



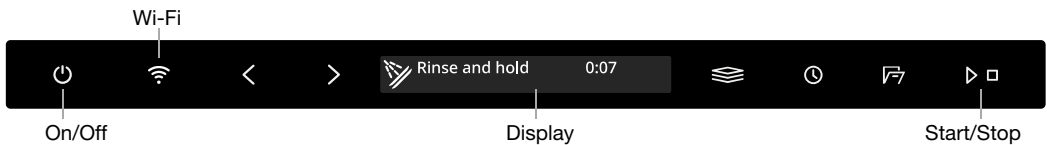

Per scaricare l'applicazione ConnectLife scansionare il codice QR o cercare ConnectLife nel proprio app store preferito.

1. Installare l'applicazione ConnectLife e creare un account.
2. Nell'applicazione ConnectLife andare al menu »*Aggiungi dispositivi*« e selezionare il tipo di dispositivo appropriato. Scansionare quindi il codice QR (si trova sulla targhetta dell'elettrodomestico; è possibile anche inserire il numero AUID/SN manualmente).
3. L'applicazione guida quindi attraverso l'intero processo di connessione dell'elettrodomestico allo smartphone.
4. Una volta connesso, l'elettrodomestico può essere gestito a distanza tramite l'applicazione mobile.



Connettersi a una rete ed effettuare l'associazione

Connettere la lavastoviglie alla rete wireless e associarla a uno smartphone/tablet. (E' possibile farlo anche attraverso il menù Menu impostazioni della lavastoviglie).

- Nell'applicazione ConnectLife andare al menu »*Aggiungi dispositivi*« e selezionare il tipo di dispositivo appropriato. Scansionare quindi il codice QR (si trova sulla targhetta dell'elettrodomestico; è possibile anche inserire il numero AUID/SN manualmente).
- Aprire la porta della lavastoviglie e premere .
- Sul pannello comandi della lavastoviglie, premere  per attivare il modulo Wi-Fi.
- Sul pannello comandi della lavastoviglie: premere e mantenere premuto  per 3 secondi per avviare la procedura *Configurazione connessione*.

Simbolo di rete sul display

Lampeggiante 0,5 sec acceso/spento - La lavastoviglie è pronta per la connessione alla rete wireless o l'associazione con uno smartphone/tablet.

Lampeggiante 1,0 sec acceso/spento - La lavastoviglie è connessa alla rete wireless.

Acceso - La lavastoviglie è connessa alla rete wireless e al cloud.

Comando a distanza della lavastoviglie

Il simbolo di rete della lavastoviglie  viene visualizzato sul display quando la lavastoviglie è associata a uno smartphone/tablet. Per monitorare la lavastoviglie e modificare le impostazioni è possibile utilizzare l'app *ConnectLife*.

Avvio a distanza della lavastoviglie

Per avviare la lavastoviglie a distanza, premere . Sul display della lavastoviglie viene visualizzato Avvio a distanza attivato. Chiudere la porta. La Status Light lampeggia in blu/verde, a indicare che l'avvio a distanza è attivato.

Nell'app *ConnectLife* selezionare e avviare un programma.



Se la porta non viene chiusa entro 2 minuti, la macchina si spegne.

NOTA!

La lavastoviglie si può sempre utilizzare senza l'app. Quando si preme il pannello comandi della lavastoviglie, i comandi dell'app *ConnectLife* vengono bloccati per 10 secondi.



Associare più dispositivi

Associare più dispositivi/utenti alla lavastoviglie. (Per farlo è possibile utilizzare anche il menù Menu impostazioni della lavastoviglie).

- Nell'applicazione *ConnectLife* andare al menu »*Aggiungi dispositivi*« e selezionare il tipo di dispositivo appropriato. Scansionare quindi il codice QR (si trova sulla targhetta dell'elettrodomestico; è possibile anche inserire il numero AUID/SN manualmente).
- Aprire la porta della lavastoviglie e premere .
- Sul pannello comandi della lavastoviglie: premere e mantenere premuto  per 4 secondi per avviare la procedura *Aggiungi dispositivo*.



Connessione Wi-Fi Off / Connessione Wi-Fi On

Dopo aver effettuato la connessione della lavastoviglie alla rete locale, è possibile selezionare *Connessione Wi-Fi Off* per disattivarla. Selezionare *Connessione Wi-Fi On* per riconnettersi alla stessa rete. (Per farlo è possibile utilizzare anche il menù Menu impostazioni della lavastoviglie).

- Sul pannello comandi della lavastoviglie: premere e mantenere premuto  per 8 secondi per selezionare *Connessione Wi-Fi Off*. Premere brevemente  per selezionare *Connessione Wi-Fi On* nuovamente.





Elimina tutti i dispositivi

Rimuovere tutti i dispositivi/utenti connessi. (Per farlo è possibile utilizzare anche il menù Menu impostazioni della lavastoviglie).

- Sul pannello comandi della lavastoviglie: tenere premuto  fino a quando il simbolo *Aggiungi dispositivo* non appare sul display. Una volta iniziato il conto alla rovescia, tenere premuto  per 3 secondi. *Elimina tutti i dispositivi* indica che tutti i dispositivi/utenti sono stati cancellati.

Altre domande? Visitaci su www.connectlife.io o contattaci all'indirizzo hello@connectlife.io.

Aprire la porta e premere .

Per aprire il Menu impostazioni della lavastoviglie, premere  o  finché sul display non viene visualizzato  Menu impostazioni e confermare la selezione con .

Per uscire dal menù Menu impostazioni della lavastoviglie, selezionare Esci e confermare la selezione con .

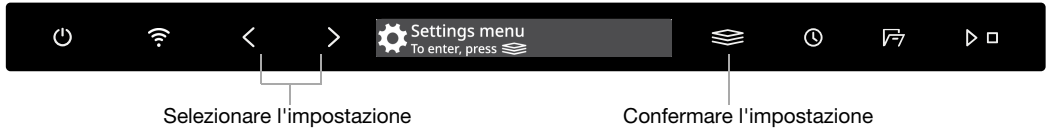





Impostazioni	Alternative
1. Lingua	È possibile scegliere la lingua del display.
2. Rete Stato Wi-Fi	Sul display viene visualizzato l'attuale Stato Wi-Fi. Connettere la lavastoviglie alla rete wireless per poter controllare a distanza la lavastoviglie con l'app <i>ConnectLife</i> .
Connessione Wi-Fi	<i>On/Off</i> Dopo aver effettuato la connessione della lavastoviglie alla rete locale, è possibile selezionare <i>Connessione Wi-Fi Off</i> per disattivarla. Selezionare <i>Connessione Wi-Fi On</i> per riconnettersi alla stessa rete.
Configurazione connessione	Collegare la lavastoviglie alla rete wireless e associarla allo smartphone/tablet. <ul style="list-style-type: none"> Nell'applicazione <i>ConnectLife</i> andare al menu »<i>Aggiungi dispositivi</i>« e selezionare il tipo di dispositivo appropriato. Scansionare quindi il codice QR (si trova sulla targhetta dell'elettrodomestico; è possibile anche inserire il numero AUID/SN manualmente). Selezionare <i>Configurazione connessione</i>.
Aggiungi dispositivo	Associare più dispositivi/utenti alla lavastoviglie. <ul style="list-style-type: none"> Nell'applicazione <i>ConnectLife</i> andare al menu »<i>Aggiungi dispositivi</i>« e selezionare il tipo di dispositivo appropriato. Scansionare quindi il codice QR (si trova sulla targhetta dell'elettrodomestico; è possibile anche inserire il numero AUID/SN manualmente). Selezionare <i>Aggiungi dispositivo</i>.
Elimina tutti i dispositivi	Selezionare <i>Elimina tutti i dispositivi</i> per rimuovere tutti i dispositivi/utenti connessi.
Ripristino impostazioni Wi-Fi di serie	Selezionare <i>Ripristino impostazioni Wi-Fi di serie</i> per ripristinare le impostazioni predefinite di serie.
Esci	Selezionare <i>Esci</i> per uscire dal menù di Rete, premere  .

Impostazioni

Impostazioni	Alternative	
3. Scelta programmi	Eco <i>On/Off</i> Automatico <i>On/Off</i> Universale <i>On/Off</i> Intensivo <i>On/Off</i> Rapido pro <i>On/Off</i> Rapido pre-riscaldato <i>On/Off</i> Cristalli <i>On/Off</i> A tempo <i>On/Off</i> Igienizzante <i>On/Off</i> Plastica <i>On/Off</i> Risciacquo <i>On/Off</i> Auto-pulizia <i>On/Off</i> Cesto inferiore <i>On/Off</i> Cesto superiore <i>On/Off</i> Anti-odore <i>On/Off</i>	I programmi nella lista possono essere resi visibili o nascosti. Scegliere tra On e Off. (Eco non può essere nascosto nel menu.)
4. Blocco di sicurezza automatico	<i>On/Off</i>	Per impedire ai bambini di avviare la lavastoviglie si può attivare l'impostazione Blocco di sicurezza automatico. Per disattivare o attivare temporaneamente l'impostazione Blocco di sicurezza automatico, mantenere premuto < e  per tre secondi.
5. Display: Logo	<i>On/Off</i>	Impostazione per nascondere il logo visualizzato sul display.
6. Display: Luminosità	<i>1/2/3/4</i>	Per regolare la luminosità del display.
7. Suono conferma	<i>0/1/2/3</i>	Un segnale acustico conferma che il pannello comandi è stato premuto.
8. Volume notifica	<i>0/1/2/3</i>	Il segnale acustico indica il termine del programma di lavaggio. <i>I messaggi di errore sono sempre accompagnati da un segnale acustico.</i>
9. Brillantante	<i>0/1/2/3/4/5</i>	Impostazione del dosaggio di brillantante. L'erogatore di brillantante può essere regolato tra 0 (Off) e 5 (Dosaggio elevato). Aumentare la dose di brillantante: <ul style="list-style-type: none"> • Se sulle stoviglie sono presenti tracce di calcare. Ridurre la dose di brillantante: <ul style="list-style-type: none"> • Se sulle stoviglie è presente una patina bluastra appiccicosa. • Se sulle stoviglie sono presenti striature.

Impostazioni	Alternative	
		<ul style="list-style-type: none"> Se si forma schiuma. Se la vostra acqua è molto dolce, il brillantante può essere diluito con acqua in proporzione 50:50.
10. Durezza acqua	<i>0/1/2/3/4/5/6/7/8/9</i>	<p>Regolare l'addolcitore d'acqua. Selezionare l'impostazione in base alla durezza dell'acqua. L'impostazione deve essere corretta! Fare riferimento a <i>Durezza acqua</i> nel capitolo <i>Prima di effettuare il primo lavaggio</i>.</p> <p>Per un approvvigionamento idrico con una durezza superiore a 5 °dH (9 °fH / 6 °eH / 0,9 mmol/l), riempire con sale.</p> <p><i>Se l'acqua ha una durezza inferiore a 6 °dH (10°fH / 7°eH / 1,0 mmol/l), selezionare 0. L'addolcitore d'acqua è disattivato e non è necessario aggiungere sale.</i></p>
11. TAB (Detersivo multifunzione)	On/Off	<p>Attivare l'impostazione quando si utilizza un detersivo tutto in uno contenente brillantante. (Ciò si applica anche al gel detersivo per lavastoviglie per il dosaggio automatico che contiene brillantante.)</p> <p>Questa impostazione riduce il dosaggio di brillantante e determina la frequenza con cui viene rigenerato l'addolcitore d'acqua incorporato nella lavastoviglie.</p>
12. Auto dose	<i>Off, 15-40 ml</i>	<p>Selezionare questa impostazione per attivare l'erogazione automatica del detersivo.</p> <p><i>Il dosaggio esatto dipende dal programma in corso. Per il programma Automatico, il dosaggio dipende anche da quanto sono sporche le stoviglie.</i></p>
13. Super risciacquo	<i>On/Off</i>	<p>La funzione Super risciacquo consente di risciacquare le stoviglie altre due volte.</p> <p>La durata del programma è prolungata e la lavastoviglie consuma più energia e acqua.</p> <p><i>È attivato nei seguenti programmi:</i></p> <p><i>Universale</i> <i>Intensivo</i> <i>Rapido pro</i> <i>Igienizzante</i> <i>Plastica</i> <i>Cesto inferiore</i> <i>Cesto superiore</i></p>
14. Push to open	<i>On/Off</i>	<p>La porta della lavastoviglie si può aprire senza maniglia.</p>

Impostazioni

Impostazioni	Alternative	
15. Illuminazione interna allo spegnimento	<i>On/Off</i>	Selezionare se la luce interna deve essere accesa quando la lavastoviglie è spenta e la porta è aperta. (Se è selezionato  , la luce interna sarà sempre accesa quando è aperta la porta).
16. Controllo odori	<i>On/Off</i>	Quando Controllo odori è attivato, è possibile selezionare la funzione  Anti-odore dalla tabella dei programmi.
17. Errore lettura		Qualsiasi messaggio di errore. <i>Quando si contatta il centro di assistenza di fiducia all'utente verrà chiesto di indicare i messaggi di errore più recenti.</i>
18. Ripristina impostazioni di serie		Ripristina tutte le impostazioni ai valori predefiniti di serie. Selezionare Ripristina impostazioni di serie e premere   .
19. Esci		Per uscire dal menù Menu impostazioni della lavastoviglie, selezionare Esci e premere  .

* Aggiungi brillantante

Quando è necessario rabboccare il contenitore del brillantante, il simbolo apparirà sul display.

Vedere il capitolo *Prima di effettuare il primo lavaggio*.

⌘ Aggiungere sale

Quando è necessario rabboccare la vaschetta del sale, il simbolo apparirà sul display.

Vedere il capitolo *Prima di effettuare il primo lavaggio*.

💧 Ricarica auto-dosaggio

Quando è necessario rabboccare il gel detergente per lavastoviglie, il simbolo appare sul display. (È possibile eseguire 1-2 programmi di lavaggio prima che lo scomparto sia completamente vuoto).

Vedere il capitolo *Prima di effettuare il primo lavaggio*.

Pulire il vano di dosaggio automatico

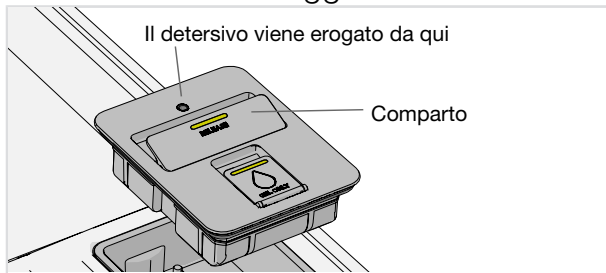

1. Il dosatore si può rimuovere sollevandolo per la pulizia e il rabbocco.
2. Controllare che il foro di erogazione non sia ostruito. Pulire il comparto con acqua calda.

NOTA!

Importante - rimontare il comparto. Non utilizzare la lavastoviglie senza il vano di dosaggio automatico!

Pulire i filtri

Filtro a maglia larga

Il filtro a maglia larga trattiene i frammenti di cibo che non possono passare attraverso il tubo di scarico. Vuotare il filtro a maglia larga quando necessario. Si consiglia di pulire il filtro ad intervalli regolari a seconda della frequenza di utilizzo della lavastoviglie.

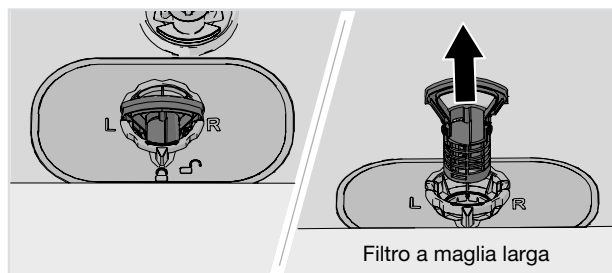

1. Sollevare il filtro a maglia larga dalla maniglia.
2. Pulire il filtro a maglia larga.
3. Reinscrivere il filtro a maglia larga. Premere in basso finché non scatta in posizione di blocco.

Filtro a maglia fine

I detriti che si accumulano sul filtro a maglia fine vengono automaticamente risciacquati durante ogni lavaggio. Pulire il filtro a maglia fine quando necessario. Si consiglia di pulire il filtro ad intervalli regolari a seconda della frequenza di utilizzo della lavastoviglie.

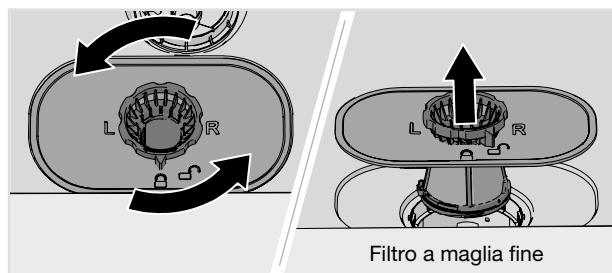

1. Ruotare l'anello di serraggio in senso antiorario e sollevare il filtro a maglia fine verso l'alto.
2. Pulire il filtro a maglia fine.
3. Reinscrivere il filtro a maglia fine e ruotare l'anello di serraggio in senso orario fino alla posizione di blocco. Controllare che i bordi sigillino correttamente.

Ricordarsi di reinscrivere il filtro a maglia larga.

NOTA!

I risultati del lavaggio potrebbero essere mediocri a causa dei filtri a maglia fine e maglia grossa montati non correttamente. La lavastoviglie non deve essere utilizzata senza filtri!



Pulizia dei bracci irroratori

Talvolta i fori e i supporti possono bloccarsi. Rimuovere mediante un ago o un oggetto simile qualsiasi frammento accumulato. I bracci irroratori sono dotati di fori anche nella parte inferiore.

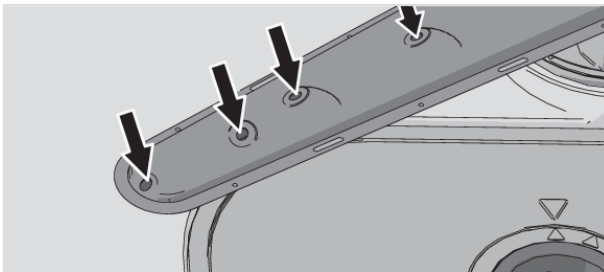

Per facilitare la pulizia è possibile rimuovere i bracci irroratori. Ricordarsi di rimontarli saldamente al loro posto.

Braccio irroratore per il cassetto delle posate

- Estrarre il cassetto posate superiore. Spingere verso l'alto il braccio irroratore per il cassetto delle posate ruotandolo in senso antiorario per sbloccarlo.

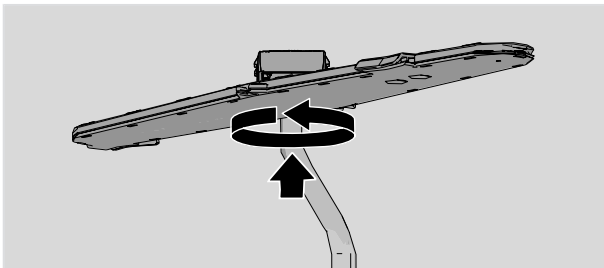

Cura e pulizia

Braccio irroratore superiore

- Estrarre il cesto superiore.
- Per rimuovere il braccio irroratore dal cesto superiore, svitare in senso antiorario i supporti del braccio.

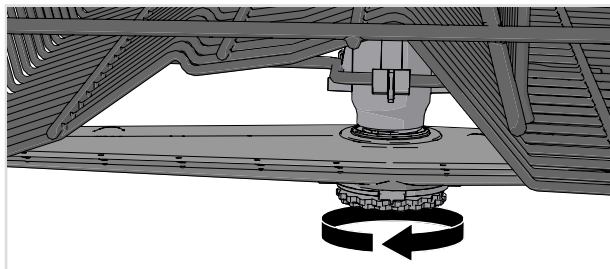

Braccio irroratore inferiore

- Tirare il braccio irroratore inferiore in senso verticale per sganciarlo.

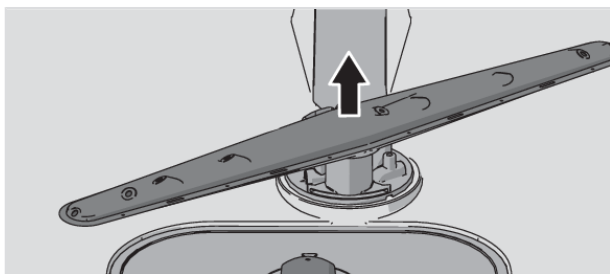

Pulire l'esterno della lavastoviglie

Porta e guarnizione della porta

Aprire la porta. Pulire regolarmente i lati della porta e la sua guarnizione con un panno leggermente umido. Pulire la guarnizione della porta sul bordo anteriore inferiore della lavastoviglie con una spazzola per stoviglie.

Pannello comandi

Mantenere il pannello comandi pulito. Se necessario, pulirlo con un panno asciutto o leggermente umido. Non utilizzare in nessun caso detersivi, poiché potrebbero graffiare le superfici.

Avviare Auto-pulizia

Vasca della lavastoviglie

La vasca della lavastoviglie è in acciaio inox e si mantiene pulita con il normale utilizzo (se usata regolarmente).

Se l'acqua della zona è dura, nella lavastoviglie si possono accumulare depositi di calcare. Se ciò dovesse accadere, eseguire il programma Auto-pulizia con due cucchiaini di acido citrico nel contenitore del detersivo manuale della lavastoviglie (senza stoviglie in macchina). Sul mercato esistono anche detersivi speciali per lavastoviglie.

Rimuovere eventuali ostruzioni

Sbloccare la pompa di scarico

Se la lavastoviglie contiene ancora acqua al termine del programma, qualcosa potrebbe bloccare la pompa di scarico, provocando il messaggio di errore Err uscita acqua oppure Errore pompa scarico BLCD.

1. Spegnerne la macchina premendo  e rimuovere la spina dalla presa a parete.
2. Rimuovere il filtro a maglia larga e il filtro a maglia fine.
3. Togliere l'acqua dalla vasca lavastoviglie.
4. Per ispezionare la pompa di scarico, rimuovere il tappo giallo di protezione a destra dello scarico inferiore. (Usare le pinze se necessario).
5. Ruotare a mano la pala della pompa collocata dietro al fermo della pompa di scarico. Rimuovere con attenzione eventuali oggetti appuntiti come i vetri.
6. Riposizionare il fermo della pompa di scarico assieme ai filtri a maglia larga e a maglie sottili.
7. Inserire nuovamente la spina nella presa di corrente.

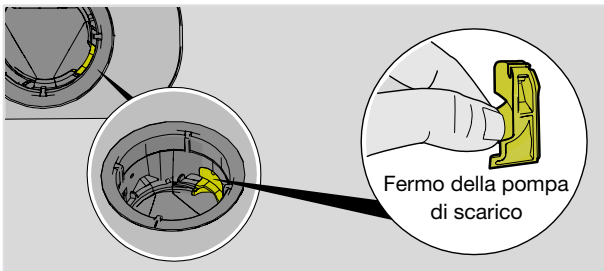

NOTA!

Non dimenticare di riposizionare il fermo della pompa di scarico.

Sbloccare il filtro del tubo di ingresso dell'acqua

Piccole particelle nell'acqua di mandata possono causare l'ostruzione del filtro esterno sul tubo di ingresso dell'acqua, generando il messaggio di errore Err ingresso acqua.

1. Spegnerne la macchina premendo  e rimuovere la spina dalla presa a parete.
2. Chiudere il rubinetto dell'acqua.
3. Svitare il tubo di ingresso dell'acqua
4. Rimuovere con cautela il filtro esterno dal tubo di ingresso dell'acqua e pulirlo.
5. Riposizionare il filtro e controllare che la guarnizione sia posizionata correttamente.
6. Avvitare il tubo di ingresso dell'acqua saldamente in posizione.

Cura e pulizia

7. Collegare la macchina alla presa a parete e aprire il rubinetto dell'acqua. Lasciare che la pressione si stabilizzi e controllare che la connessione sia a tenuta stagna.

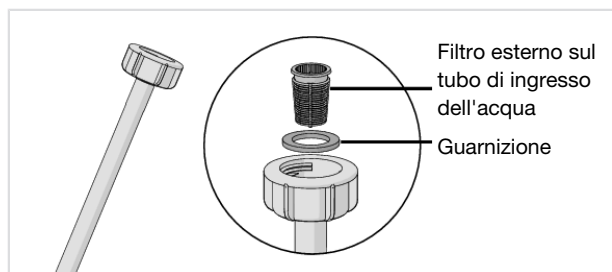

Magazzinaggio invernale/Trasporto

Conservare la lavastoviglie a temperature che non scendano al di sotto dello zero ed evitare grandi distanze di trasporto con temperature esterne estremamente basse. Trasportare la lavastoviglie in posizione verticale o sdraiata su un fianco.

Maneggiare con cura gli angoli anteriori della lavastoviglie per evitare di piegarli e compromettere l'apertura della porta.



Prima di trasportare una lavastoviglie usata o prima di una sosta prolungata è necessario prima rimuovere l'acqua dalla macchina. Eseguire il programma Auto-pulizia.

Messaggi di errore		Azione
F10	Traboccamento 1	Sbloccare la pompa di scarico. Fare riferimento al capitolo <i>Cura e pulizia</i> . Se il problema persiste, contattare il centro di assistenza locale.
F11	Err uscita acqua	Fare riferimento a "L'acqua rimane all'interno della lavastoviglie" alla voce "Problema" nella tabella di seguito. Se il problema persiste, contattare il centro di assistenza locale.
F12	Err ingresso acqua 1	Verificare che il rubinetto dell'acqua sia aperto. Controllare che il filtro esterno sul tubo di ingresso dell'acqua non sia ostruito. Fare riferimento a <i>Sbloccare il filtro del tubo di ingresso dell'acqua</i> nel capitolo <i>Cura e pulizia</i> . Se il problema persiste, contattare il centro di assistenza locale.
F40	Perdita valvola ingresso	Chiudere il rubinetto dell'acqua e contattare il centro assistenza di zona.
F41	Err riscaldatore 1	Chiudere il rubinetto dell'acqua. Rimuovere la spina dalla presa a parete e contattare il centro di assistenza di zona.
F45	Err deviatore	Contattare il centro di assistenza di zona.
F52	Err livello acqua	Pulire il filtro a maglia larga e il filtro a maglia fine. Controllare che il filtro esterno sul tubo ingresso acqua non sia ostruito. Se il problema persiste, contattare il centro di assistenza di zona.
F54	Traboccamento 2	Chiudere il rubinetto dell'acqua e contattare il centro assistenza di zona. Per evitare perdite d'acqua all'esterno della lavastoviglie, non scollegare la spina dalla presa a parete finché il rubinetto dell'acqua sulla linea di mandata non è stato chiuso!
F56	Err pompa circ	Contattare il centro di assistenza di zona.
F67	Err ingresso acqua 2	Verificare che il rubinetto dell'acqua sia aperto. Controllare che il filtro esterno sul tubo di ingresso dell'acqua non sia ostruito. Fare riferimento a <i>Sbloccare il filtro del tubo di ingresso dell'acqua</i> nel capitolo <i>Cura e pulizia</i> . Se il problema persiste, contattare il centro di assistenza locale.
F68	Errore pompa scarico BLCD	Fare riferimento a "L'acqua rimane all'interno della lavastoviglie" alla voce "Problema" nella tabella di seguito. Se il problema persiste, contattare il centro di assistenza locale.

Premere qualsiasi pulsante per cancellare il messaggio di errore.

Ricerca dei guasti

Indicazioni generali

Problema	Possibili cause	Azione
Il pannello comandi non risponde quando premuto.	Il pannello comandi è stato premuto troppo presto dopo l'apertura della porta.	Attendere qualche istante e quindi riprovare.
	Blocco di sicurezza o Blocco di sicurezza automatico è attivato.	Vedere il capitolo <i>Istruzioni per la sicurezza</i> .
	La porta è chiusa.	Aprire la porta. Il pannello comandi si attiva per l'uso solo quando la porta è aperta.
	Pannello comandi sporco.	Pulire con un panno asciutto o lievemente umido.
	Il pannello comandi richiede la calibrazione.	Chiudere il rubinetto dell'acqua. Rimuovere la spina dalla presa a parete e attendere 60 secondi. Quindi ricollegare la spina dell'apparecchio alla presa a parete e aprire il rubinetto dell'acqua.
Impossibile chiudere la porta.	I cesti non sono collocati in modo corretto.	Verificare che i cesti siano posizionati orizzontalmente in modo corretto.
		Verificare che i piatti non impediscano ai cesti di scorrere in modo corretto.
	Il blocco della porta non scatta e non chiude.	Controllare il blocco della porta. Se non scatta e non chiude, aprire la porta. Premere e mantenere premuto  e  finché il display non inizia a lampeggiare. Attendere che smetta di lampeggiare (60 secondi). Chiudere la porta. Verificare che il blocco della porta sia scattato e la porta sia bloccata.

Problema	Possibili cause	Azione
La lavastoviglie non si avvia.	Non è stato premuto ▶ □.	Premere ▶ □ finché il display non visualizza "Programma Avviato, chiudere la porta".
	La porta non è chiusa correttamente.	Controllare.
	La lavastoviglie è stata aperta per aggiungere più piatti mentre un programma è in corso.	Chiudere la porta e aspettare. Dopo un po' la lavastoviglie ri-prenderà il programma.
	Il blocco della porta non è scattato e non ha chiuso.	Controllare il blocco della porta. Se non è scattato e non ha chiuso, aprire la porta. Premere e mantenere premuto < e  finché il display non inizia a lampeggiare. Attendere che smetta di lampeggiare (60 secondi). Chiudere la porta. Verificare che il blocco della porta sia scattato e la porta sia bloccata.
	Verificare se è stata selezionata l'opzione Partenza ritardata.	Se si vuole annullare l'opzione Partenza ritardata, tenere premuto il tasto ▶ □ per tre secondi.
	La spina non è inserita nella presa a parete.	Controllare.
	È scattato un fusibile/interruttore di corrente.	Controllare.

Ricerca dei guasti

Problema	Possibili cause	Azione
Le stoviglie non sono pulite.	I bracci irroratori non ruotano.	Verificare che le stoviglie non stiano bloccando i bracci irroratori.
	Fori del braccio irroratore o cuscinetti bloccati.	Pulire i bracci irroratori. Fare riferimento al capitolo <i>Cura e pulizia</i> .
	Programma di lavaggio non adatto.	Selezionare un programma con Intenso. Il programma utilizzerà una temperatura più alta per rimuovere il grasso da piatti molto sporchi.
	Dosaggio del detersivo errato.	Dosare il detersivo in base alla durezza dell'acqua. Quantità eccessive o scarse di detersivo comportano risultati di lavaggio non soddisfacenti.
	Il detersivo è vecchio. Il detersivo è un prodotto deperibile.	Evitare di acquistare confezioni eccessivamente grandi.
	Auto dose è attivato, ma il detersivo in gel per lavastoviglie non viene erogato.	Per verificare se il detersivo viene erogato, premere e mantenere premuto  e  per cinque secondi. Sul display lampeggia il simbolo  e la Status Light è accesa in rosso. Verificare ora se è stato erogato il detersivo in gel per lavastoviglie.
	Le stoviglie sono caricate in modo errato.	Non coprire le stoviglie con ciotole o stoviglie simili di grandi dimensioni. Evitare di collocare bicchieri molto alti negli angoli dei cesti. Fare riferimento al capitolo <i>Caricamento della lavastoviglie</i> .
	I bicchieri e le tazze si sono rovesciati durante l'esecuzione del programma.	Collocare le stoviglie in modo stabile.
	I filtri sono otturati.	Pulire il filtro a maglia larga e il filtro a maglia fine.
	I filtri non sono montati correttamente.	Verificare che i filtri siano montati correttamente. Fare riferimento al capitolo <i>Cura e pulizia</i> .
Il fermo della pompa di scarico è assente.		

Problema	Possibili cause	Azione
		Verificare che il tappo giallo di protezione a destra nello scarico inferiore sia al suo posto. Vedere il capitolo <i>Cura e pulizia</i> .
Macchie sull'acciaio inossidabile o sull'argento.	Alcuni alimenti, come senape, maionese, limone, aceto, sale e salse, se a contatto prolungato nel tempo con stoviglie in acciaio inossidabile, possono provocare la formazione di macchie.	Se la lavastoviglie non viene attivata immediatamente, sciacquare le stoviglie con residui di questo tipo di alimenti. Utilizzare a questo scopo il programma Risciacquo.
	Tutti i tipi di acciaio inossidabile possono macchiare l'argento, se vi entrano in contatto durante il lavaggio. Anche l'alluminio può macchiare le stoviglie.	Per evitare segni e ossidazione, separare le stoviglie fatte in metalli diversi, come argento, acciaio inossidabile e alluminio.
Macchie o patine sulle stoviglie.	Impostazione del dosaggio del brillantante errata.	Vedere il capitolo <i>Impostazioni</i> .
	L'impostazione TAB è attivata e viene utilizzato un detersivo multifunzione con caratteristiche di asciugatura insufficienti.	Cambiare detersivo multifunzione o disattivare l'impostazione TAB e rabboccare il sale e il brillantante. Vedere Brillantante nel capitolo <i>Impostazioni</i> .
	La vaschetta del sale è vuota.	Rabboccare il sale. Vedere il capitolo <i>Cura e pulizia</i> .
	Impostazioni dell'addolcitore d'acqua errate.	Vedere Durezza acqua nel capitolo <i>Impostazioni</i> .
	L'addolcitore d'acqua perde sale.	Verificare che il coperchio del vano sale sia serrato correttamente. In caso contrario, contattare il centro di assistenza di zona.
	Temperature troppo elevate e/o quantità eccessive di detersivo possono causare danneggiamenti al cristallo. Purtroppo non è possibile porre rimedio a questo problema, ma solo prevenirlo.	Lavare i cristalli a basse temperature e con moderate quantità di detersivo. Contattare il produttore del detersivo.
Sulle stoviglie è presente una patina bluastra appiccicosa.	Il dosaggio del brillantante impostato è eccessivo.	Ridurre il dosaggio. Vedere il capitolo <i>Impostazioni</i> . Se l'acqua è molto dolce, si consiglia di diluire il brillantante 50:50 con acqua.

Ricerca dei guasti

Problema	Possibili cause	Azione
Macchie dopo il lavaggio.	Le macchie di rossetto e tè/caffè possono essere difficili da rimuovere.	Utilizzare un detersivo con un agente sbiancante. Viene utilizzato il detersivo in gel per lavastoviglie. Se necessario, in tali occasioni è possibile aggiungere detersivo per stoviglie in polvere o detersivo all-in-one con agente sbiancante nel contenitore detersivo manuale (quando Auto dose è attivato). Consultare <i>Aggiungere il detersivo</i> .
Residui di detersivo nel contenitore dopo il lavaggio.	Il contenitore del detersivo era umido quando è stato aggiunto detersivo.	Quando si aggiunge detersivo, il contenitore detersivo deve essere asciutto.
	Lo scomparto del detersivo è bloccato.	Verificare che le stoviglie non impediscano l'apertura dello scomparto del detersivo.
Si avverte un tintinnio durante il lavaggio.	I piatti non sono posizionati in modo corretto o i bracci irroratori non stanno ruotando.	Verificare che le stoviglie siano collocate in modo ben saldo. Far girare i bracci irroratori per accertarsi che possano ruotare liberamente.
L'acqua rimane all'interno della lavastoviglie.	I filtri sono otturati.	Pulire il filtro a maglia larga e il filtro a maglia fine.
	I filtri non sono montati correttamente.	Verificare che i filtri siano montati correttamente. Fare riferimento al capitolo <i>Cura e pulizia</i> .
	Residui nella pompa di scarico.	Pulire la pompa di scarico. Vedere il capitolo <i>Cura e pulizia</i> .
	Il fermo della pompa di scarico è assente.	Verificare che il tappo giallo di protezione a destra nello scarico inferiore sia al suo posto. Vedere il capitolo <i>Cura e pulizia</i> .
	Tubo di scarico piegato.	Verificare che il tubo sia privo di pieghe e curve strette.
	Tubo di scarico bloccato.	Scollegare il tubo di scarico dove si collega al sifone del lavello. Controllare che non ci siano detriti ad ostruire e che l'allacciamento abbia un diametro interno di almeno 14 mm.

Problema	Possibili cause	Azione
Cattivo odore all'interno della lavastoviglie.	Sporczia attorno alle guarnizioni e agli angoli.	Pulire con una spazzola per stoviglie e un detersivo poco schiumoso.
	Sono stati selezionati programmi a bassa temperatura per un periodo di tempo prolungato.	Eseguire un programma ad alta temperatura una o due volte al mese. Oppure eseguire il programma di auto-pulizia. Fare riferimento alla sezione Auto-pulizia nel capitolo <i>Utilizzo della lavastoviglie</i> .
Depositi di grasso nella lavastoviglie.	Sono stati selezionati programmi a bassa temperatura per un periodo di tempo prolungato.	Selezionare un programma con Intenso. Il programma utilizzerà una temperatura più alta per rimuovere il grasso da piatti molto sporchi. Oppure eseguire un programma di auto-pulizia una o due volte al mese. Fare riferimento alla sezione Auto-pulizia nel capitolo <i>Utilizzo della lavastoviglie</i> .
Le stoviglie non sono abbastanza asciutte.	L'opzione Autoapertura porta non è attivata.	Attivare l'opzione Autoapertura porta.
	La lavastoviglie non è completamente carica.	Caricare completamente la lavastoviglie.
	Il brillantante deve essere rabboccato o il dosaggio impostato è insufficiente.	Rabboccare il brillantante o aumentare l'impostazione per la dose di brillantante.
	L'impostazione TAB è attivata e viene utilizzato un detersivo multifunzione con caratteristiche di asciugatura insufficienti.	Cambiare detersivo multifunzione o disattivare l'impostazione TAB e rabboccare il sale e il brillantante. Vedere Brillantante nel capitolo <i>Impostazioni</i> .

Ricerca dei guasti

Wi-Fi

Problema	Possibili cause	Azione
Il simbolo di rete della lavastoviglie  non viene visualizzato sul display.	La lavastoviglie non è connessa alla rete wireless.	Connettere la lavastoviglie alla rete wireless. Fare riferimento al capitolo <i>ConnectLife</i> .
	Connessione Wi-Fi è disattivata.	Attivare Connessione Wi-Fi. Fare riferimento a <i>Connessione Wi-Fi Off / Connessione Wi-Fi On</i> nel capitolo <i>ConnectLife</i> .
Configurazione connessione non riuscita	La lavastoviglie non riesce ad accedere alla rete wireless. Oppure il router non è connesso a Internet.	Verificare che il router sia connesso a Internet.
		Assicurarsi che la rete wireless utilizzi 2,4 GHz e sia visibile. Se il segnale è troppo debole, provare ad avvicinare il router alla lavastoviglie. Fare riferimento anche a Ricerca dei guasti su www.connectlife.io . Se il problema persiste, contattare il centro di assistenza di zona.
Aggiunta dispositivo non riuscita	Lo smartphone/tablet non è connesso alla rete wireless o il router non è connesso a Internet.	Verificare che il router sia connesso a Internet.
		Verificare che lo smartphone/tablet sia connesso alla rete wireless.
		Fare riferimento anche a Ricerca dei guasti su www.connectlife.io . Se il problema persiste, contattare il centro di assistenza di zona.
La lavastoviglie viene visualizzata come disconnessa nell'app <i>ConnectLife</i> .	Connessione Wi-Fi è disattivata.	Attivare Connessione Wi-Fi. Fare riferimento a <i>Connessione Wi-Fi Off / Connessione Wi-Fi On</i> nel capitolo <i>ConnectLife</i> .
		Fare riferimento anche a Ricerca dei guasti su www.connectlife.io . Se il problema persiste, contattare il centro di assistenza di zona.

Problema	Possibili cause	Azione
Aggiornamento software non riuscito.	La connessione di rete è stata interrotta oppure la lavastoviglie si è spenta a causa di un'interruzione di corrente.	Assicurarsi che l'alimentazione non sia interrotta e che la connessione di rete sia stabile prima di riprovare. Se il problema persiste, contattare il centro di assistenza locale.

Installazione

È importante leggere e seguire, nella loro interezza, le istruzioni e i consigli illustrati di seguito. Eseguire l'installazione e i collegamenti in conformità al manuale di installazione aggiuntivo.

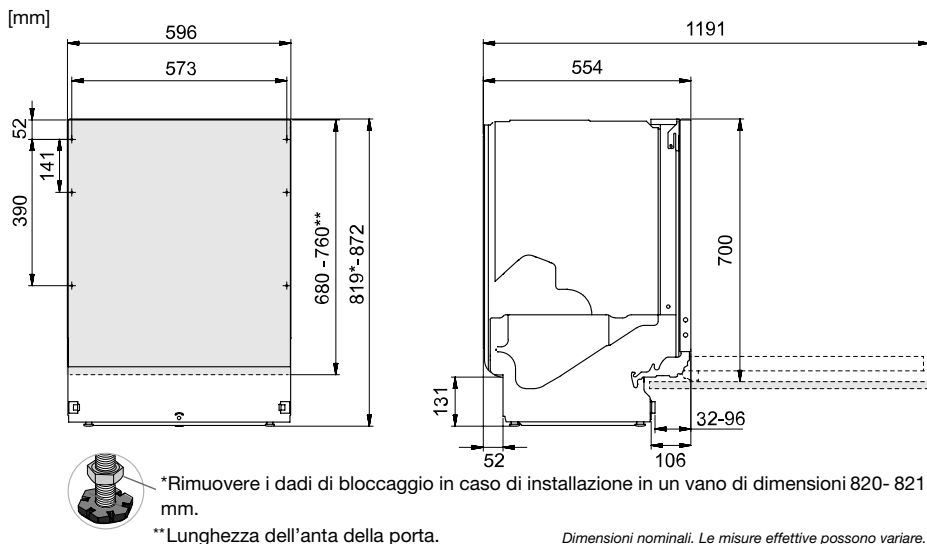

Istruzioni per la sicurezza

- I collegamenti all'impianto elettrico, idrico e allo scarico devono essere eseguiti da installatori qualificati.
- Relativamente all'impianto idrico, elettrico e allo scarico agire sempre nel rispetto delle norme applicabili.
- Attenzione durante l'installazione! Indossare guanti protettivi! Devono essere sempre presenti due persone!
- Per prevenire danneggiamenti derivanti da eventuali perdite d'acqua, collocare un vassoio protettivo sul pavimento sotto la lavastoviglie.
- Prima di avvitare la lavastoviglie in posizione, testarla eseguendo il programma Risciacquo. Verificare che la lavastoviglie si riempia d'acqua e si scarichi. Verificare inoltre che non siano presenti perdite da nessun collegamento.

AVVISIO!

L'apertura di ventilazione collocata nella parte inferiore della porta non deve essere bloccata da tappeti o oggetti simili.

AVVISO!

Durante l'installazione della lavastoviglie, interrompere l'erogazione dell'acqua.

Durante le attività di installazione, la spina deve rimanere scollegata oppure l'alimentazione della presa a parete staccata.

Configurazione

- Le dimensioni di incasso e di collegamento sono incluse nel manuale di istruzioni di installazione aggiuntivo. Prima di cominciare l'installazione, verificare la correttezza di tutte le dimensioni. Si noti che l'altezza della porta è regolabile per allinearla con gli sportelli degli altri mobili.
- Maneggiare con cura gli angoli anteriori della lavastoviglie per evitare di piegarli e compromettere l'apertura della porta.
- Accertarsi che l'area in cui la lavastoviglie deve essere installata sia solida. Agire sui piedini regolabili per ottenere l'altezza desiderata. Serrare i controdadi.
- Se la lavastoviglie è ad incasso, gli arredi circostanti devono essere resistenti ad eventuale formazione di condensa.
- Montare la pellicola di protezione sotto il piano di lavoro e lungo il bordo. La funzione della pellicola è proteggere il piano di lavoro dall'umidità. (La pellicola è inserita nel sacchetto di plastica incluso).
- Verificare che la macchina sia installato in modo che la porta si apra liberamente, altrimenti il blocco della porta potrebbe non funzionare.
- Si ricorda che le molle della porta potrebbero richiedere la regolazione dopo il montaggio di un'anta di copertura. Regolare le molle sinistra e destra della porta in maniera uniforme finché non è perfettamente equilibrata.

Allacciamento dello scarico

Questa lavastoviglie è adatta per l'installazione in una vano rialzato (per raggiungere un'altezza di lavoro ergonomica). Ciò significa che la lavastoviglie può essere posizionata in modo che il tubo di scarico scorra a un livello inferiore rispetto al fondo della lavastoviglie, ad esempio indirizzandolo direttamente a uno scarico a pavimento.

È anche possibile collegare il tubo di scarico a un raccordo sul sifone del lavello. Il raccordo deve avere un diametro interno di almeno 14 mm.

Il tubo di scarico può essere allungato fino a un massimo di 2,5 m (la lunghezza totale del tubo di scarico non deve superare i 4,5 m). Tutti i giunti e le tubazioni di collegamento devono avere un diametro interno di almeno 14 mm.

Nessun componente del tubo di scarico deve essere collocato al di sopra di 950 mm dalla parte inferiore della lavastoviglie.

Collegare il tubo di scarico con una fascetta stringitubo. Accertarsi che il tubo di scarico non presenti schiacciamenti.

Installazione

Allacciamento all'alimentazione dell'acqua

Utilizzare solamente il tubo di ingresso dell'acqua fornito con la lavastoviglie. Non riusare tubi vecchi o diversi.

Il tubo di alimentazione deve essere dotato di un rubinetto dell'acqua. Il rubinetto dell'acqua deve essere facilmente accessibile, in modo da poter chiudere l'acqua se è necessario spostare la lavastoviglie.

Una volta completata l'installazione, aprire il rubinetto dell'acqua e aspettare che la pressione si stabilizzi. Controllare che tutti gli allacciamenti siano a tenuta stagna.

Allacciamento alla presa d'acqua fredda

Se l'edificio è riscaldato con gasolio, elettricità o gas, allacciare la lavastoviglie alla presa d'acqua fredda.

Collegare alla presa d'acqua calda

Se l'edificio è riscaldato tramite un sistema a elevata efficienza energetica come teleriscaldamento, energia solare o geotermica, allacciare la lavastoviglie alla presa di acqua calda (max. 70 °C). L'allacciamento all'acqua calda riduce il consumo di energia della lavastoviglie.

NOTA!

Non superare la temperatura consentita per l'acqua di mandata. Alcuni materiali utilizzati in certi tipi di pentole non sono resistenti alle alte temperature. Fare riferimento a *Stoviglie delicate* nel capitolo *Caricamento della lavastoviglie*.

Collegamento elettrico

Le informazioni relative al collegamento elettrico si trovano sulla targhetta del numero di serie: le specifiche qui espresse devono corrispondere all'alimentazione elettrica.

La lavastoviglie deve essere collegata ad una presa con messa a terra.

La presa elettrica a parete dovrà essere collocata all'esterno dell'area di installazione, in modo da risultare facilmente accessibile dopo l'installazione della lavastoviglie. Non utilizzare prolunghe!

Push to open

La porta della lavastoviglie si può aprire senza maniglia.

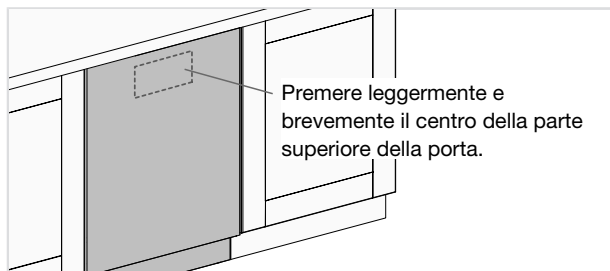

NOTA!

La porta può essere aperta manualmente se la lavastoviglie non è collegata all'alimentazione elettrica. Afferrare la porta su entrambi i lati in alto ed estrarla dritta.

Informazioni sul prodotto

Sulla targhetta di identificazione è presente un codice QR. Eseguire la scansione del codice per visualizzare le informazioni sul prodotto.

Contattare il centro di assistenza locale

Leggere il capitolo *Ricerca dei guasti* prima di contattare il centro di assistenza. Se si è verificato un problema che non è possibile risolvere, rivolgersi al centro di assistenza più vicino per ottenere aiuto professionale, visita il sito www.asko.com. Il nostro sito web riporta anche informazioni sulla disponibilità dei ricambi e sulle riparazioni che gli utenti possono eseguire autonomamente.

Quando si contatta il centro assistenza, fornire i dettagli sulla targhetta di identificazione. Includere il numero di articolo (1) e il numero di serie (2).

Si ricorda che riparazioni non professionali possono esporre l'utente a rischi di sicurezza e invalidare la garanzia.

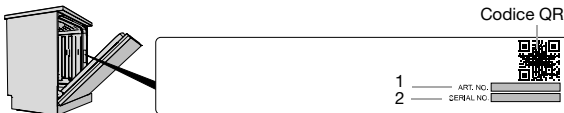

Nr. di cicli

Premere e mantenere premuto > e ≡ per 3 secondi per visualizzare Nr. di cicli sul display.

Dati tecnici ed etichettatura energetica

Dati tecnici

Altezza:	819-872 mm
Larghezza:	596 mm
Profondità:	554 mm
Peso:	50 kg ¹⁾
Numero di coperti standard:	14 ²⁾
Pressione dell'acqua:	0,03-1,0 MPa
Collegamento elettrico:	Vedere la targhetta con l'indicazione del tipo.
Potenza nominale:	Vedere la targhetta con l'indicazione del tipo.

¹⁾ Il peso può variare a seconda delle diverse specifiche.

²⁾ Conforme allo standard EN 60436.

Informazioni per i consumatori

Le informazioni sul tuo elettrodomestico sono disponibili all'indirizzo <https://global.asko.com/energy-label>. È inoltre possibile trovare informazioni nel database di registrazione dei prodotti dell'UE per l'etichettatura energetica, EPREL. Scansiona il codice QR sull'etichetta energetica fornita con la lavastoviglie (o vai a <https://eprel.ec.europa.eu> e cerca il nome del modello).

Questo apparecchio è dotato di una sorgente luminosa/sorgenti luminose nella classe di efficienza energetica D. Le sorgenti luminose sono disponibili come ricambi e possono essere sostituite, senza danneggiare la lavastoviglie, dal centro di assistenza locale o da un professionista qualificato.

Informazioni per l'ente di collaudo

Le informazioni su questo prodotto sono disponibili nell'European Product Database for Energy Labelling, EPREL e si possono anche richiedere via e-mail all'indirizzo dishwashers@appliance-development.com.

La richiesta deve includere i dati riportati sulla targhetta del numero di serie. Indicare il numero dell'articolo (1), il numero di serie (2) e il nome del modello (3).

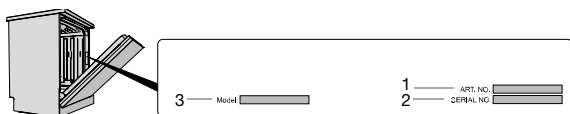

Dichiarazione di conformità

Con la presente dichiariamo che questo elettrodomestico è conforme alle direttive europee pertinenti ed ai requisiti delle norme pertinenti.

ASKO

Inspired by Scandinavia

WWW.ASKO.COM



880552-a9

Ci riserviamo il diritto di apportare modifiche.