

# Inhaltsverzeichnis

|   |           |   |           |
|---|-----------|---|-----------|
| <b>Ihr Geschirrspüler</b> .....                                 | <b>3</b>  | <b>ConnectLife</b> .....  | <b>31</b> |
| <b>Sicherheitshinweise</b> .....                                | <b>4</b>  | Verbindungsaufbau mit einem Netzwerk und Pairing .....          | 31        |
| Kindersicherung .....   | 5         | Fernsteuerung des Geschirrspülers .....                         | 32        |
| Aufstellen .....  | 5         | Fernstart des Geschirrspülers .....                             | 32        |
| Überlaufschutz .....  | 5         | Weitere Geräte koppeln .....                                    | 32        |
| Verpackung .....  | 5         | WLAN-Verbindung Aus / WLAN-Verbindung Ein .....                 | 32        |
| Entsorgung .....  | 6         | Alle Geräte entfernen .....                                     | 6         |
| Aktualisierte Informationen zur Entsorgung von Altgeräten ..... | 6         | <b>Einstellungen</b> .....                                      | <b>34</b> |
| Symbole auf dem Gerät .....                                     | 7         | <b>Reinigung und Pflege</b> .....                               | <b>38</b> |
| <b>Vor der Inbetriebnahme des Geschirrspülers</b> .....         | <b>8</b>  | Klarspüler auffüllen .....                                      | 38        |
| Wasserhärte .....   | 8         | Salz auffüllen .....  | 38        |
| Grundeinstellungen .....  | 9         | Auto-Dosierung auffüllen .....                                  | 38        |
| Klarspüler auffüllen .....                                      | 10        | Reinigung des Spülmittelfachs mit automatischer Dosierung ..... | 38        |
| Salz auffüllen .....  | 10        | Filter reinigen .....   | 39        |
| Auto-Dosierung auffüllen .....                                  | 11        | Reinigung der Sprüharme .....                                   | 40        |
| <b>Umweltfreundlicheres Spülen</b> .....                        | <b>13</b> | Äußerliche Reinigung des Geschirrspülers ..                     | 41        |
| Energie und Wasser sparen .....                                 | 13        | Selbstreinigung starten .....                                   | 41        |
| <b>Beladen des Geschirrspülers</b> .....                        | <b>14</b> | Blockaden entfernen .....                                       | 42        |
| Zerbrechliches Geschirr .....                                   | 14        | Transport/Lagerung im Winter .....                              | 43        |
| Das Beladen wirkt sich auf das Spülergebnis aus .....           | 14        | <b>Problemlösung</b> .....                                      | <b>44</b> |
| Die Körbe des Geschirrspülers .....                             | 15        | Allgemein .....   | 45        |
| Besteckschublade .....  | 15        | WLAN .....  | 52        |
| Oberer Korb .....   | 16        | <b>Installation</b> .....                                       | <b>54</b> |
| Unterer Korb .....  | 18        | Sicherheitshinweise .....                                       | 54        |
| Besteckkorb .....   | 20        | Aufstellung .....   | 55        |
| <b>Verwendung des Geschirrspülers</b> .....                     | <b>22</b> | Wasserablauf .....  | 55        |
| Hinzufügen von Geschirrspülmittel .....                         | 22        | Wasseranschluss .....   | 56        |
| Ein/Aus .....   | 23        | Stromanschluss .....  | 56        |
| Wählen Sie das Programm .....                                   | 23        | Push to open .....  | 56        |
| Einen Programm-Modus auswählen .....                            | 25        | <b>Service</b> .....  | <b>57</b> |
| Optionen wählen .....   | 26        | Informationen zu Ihrem Produkt .....                            | 57        |
| Start/Stop .....  | 27        | Kontaktieren Sie den Kundendienst .....                         | 57        |
| Betriebsanzeigelämpchen .....                                   | 27        | Anzahl Zyklen .....   | 57        |
| Falls Sie weiteres Geschirr einladen möchten .....              | 28        | <b>Technische Daten und Energieklassen-</b>                     |           |
| Stromausfall .....  | 28        | <b>Aufkleber</b> .....  | <b>58</b> |
| Nach Programmende .....   | 28        | Technische Daten .....  | 58        |
| Bestes Trockenergebnis .....                                    | 28        | Informationen für Verbraucher .....                             | 58        |
| Entladen des Geschirrspülers .....                              | 28        | Informationen für das Testinstitut .....                        | 58        |
| <b>Programm-Tabelle</b> .....                                   | <b>30</b> | Konformitätserklärung .....                                     | 58        |

# Ihr Geschirrspüler

Willkommen bei unserer wachsenden ASKO Familie!

Wir sind stolz auf unsere Geräte. Wir hoffen, dass Ihnen dieses Gerät über viele Jahre eine große und zuverlässige Hilfe sein wird.

Bitte lesen Sie vor dem Gebrauch die Bedienungsanleitung. Sie enthält allgemeine Tipps, Informationen zu wählbaren Einstellungen und Hinweise zur besten Pflege für Ihr Gerät.

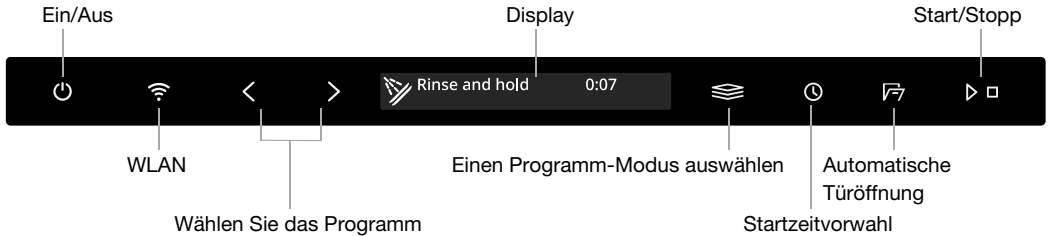

Informationen auf dem Display:

- \* Klarspüler auffüllen
- ☒ Salz auffüllen
- Auto-Dosierung
- ⦿ Auto-Dosierung auffüllen

- 📶 Mit Cloud verbunden  
(Blinkt beim Verbindungsaufbau)
- 📶 Fernsteuerung aktiv

Text auf dem Display:

- Filter reinigen
- Selbstreinigung starten
- Siehe hierzu Kapitel *Reinigung und Pflege*.

Installieren Sie den Geschirrspüler, siehe Kapitel *Installation*. Öffnen Sie die Tür und drücken Sie auf .



Beim ersten Einschalten des Geschirrspülers wird „**Welcome to your new ASKO dishwasher. This is a first time setup.**“ auf dem Display angezeigt. Um optimale Spülergebnisse sicherzustellen, ist es wichtig, die richtigen Einstellungen zu wählen. Siehe Seite 8.

Sie können diesen Geschirrspüler über Ihr Smartphone oder Tablet fernbedienen. Verbinden Sie den Geschirrspüler dazu mit Ihrem WLAN-Netz und koppeln Sie ihn mit Ihrem Smartphone oder Tablet, um das Gerät über die App *ConnectLife* von unterwegs zu steuern. Mithilfe der App können Sie Informationen abrufen, Einstellungen ändern und den Geschirrspüler überwachen (der Geschirrspüler lässt sich in jedem Fall auch ohne App benutzen).

# Sicherheitshinweise

- Lesen Sie die Bedienungsanleitung und bewahren Sie diese sorgfältig auf!
- Anzahl der Standard-Maßgedecke: 14
- Verwenden Sie den Geschirrspüler nie zu einem anderen als dem in dieser Bedienungsanleitung angegebenen Zweck.
- Beladen Sie die Geschirrspülertür oder die Geschirrspülerkörbe ausschließlich mit Geschirr.
- Lassen Sie niemals die Tür des Geschirrspülers offen, da sich sonst jemand daran stoßen könnte. Schieben Sie die Geschirrkörbe in die Maschine, da der Geschirrspüler andernfalls nach vorne kippen kann.
- Verwenden Sie nur Geschirrspülmittel, das für Geschirrspüler geeignet ist!
- Diese Maschine kann von Kindern ab 8 Jahren sowie von Menschen mit eingeschränkter Bewegungsfähigkeit, eingeschränkten geistigen Fähigkeiten oder fehlender Erfahrung verwendet werden. Dabei müssen sie jedoch überwacht werden oder Anweisungen erhalten, wie die Maschine zu bedienen ist, und sie müssen die damit einhergehenden Risiken verstehen. Reinigungsarbeiten an der Maschine dürfen nicht von Kindern ohne Aufsicht durchgeführt werden.
- Ein schadhaftes Netzanschlusskabel darf nur vom Kundendienst des Herstellers oder einer Elektrofachkraft ausgewechselt werden.
- Der Geschirrspüler darf nur in Privathaushalten und für spülmaschinengeeignetes Geschirr eingesetzt werden. Jede sonstige Verwendung ist untersagt.
- Laden Sie niemals Geschirr mit Resten von Lösungsmitteln in den Geschirrspüler, da dies zu Explosionen führen kann. Auch Geschirr mit Resten von Asche, Wachs oder Schmiermitteln darf nicht im Geschirrspüler gewaschen werden.
- Kinder nicht unbeaufsichtigt lassen. Erlauben Sie Kindern nicht, den Geschirrspüler zu benutzen oder damit zu spielen. Dies gilt insbesondere, wenn die Tür geöffnet ist. Es könnten darin noch

Geschirrspülmittelreste vorhanden sein! Starten Sie den Geschirrspüler nach der Zugabe von Geschirrspülmittel immer sofort.

- Der Geschirrspüler ist mit einer UV-C-Lichtquelle ausgestattet. Eine schadhafte oder defekte UV-C-Lichtquelle kann nur vom Kundendienst des Herstellers oder einer entsprechend qualifizierten Fachkraft ausgewechselt werden.



## WARNUNG!

Messer und andere spitze Gegenstände müssen entweder mit der Spitze nach unten in den Besteckkorb oder waagrecht in die anderen Körbe gelegt werden.

## WARNUNG!

Beaufsichtigen Sie Ihre Kinder – Geschirrspülmittel sind ätzend!

## Kindersicherung

Sie können die Einstellung Automatische Kindersicherung aktivieren, um zu verhindern, dass Kinder den Geschirrspüler starten. Siehe hierzu Kapitel *Einstellungen*. Sie können die Funktion Kindersicherung vorübergehend aktivieren und deaktivieren. Drücken Sie die Schaltflächen  und  und halten Sie sie drei Sekunden lang gedrückt.

## Aufstellen

Siehe Kapitel *Installation*.

## Überlaufschutz

Der Überlaufschutz startet das Abpumpen der Maschine und sperrt den Wasserzulauf ab, wenn der Wasserstand im Geschirrspüler die normale Füllstandshöhe übersteigt. Wenn der Überlaufschutz ausgelöst wurde, erscheint die Angabe F54 (Überfluss Wasser) auf dem Display. Drehen Sie den Wasserhahn zu und kontaktieren Sie den Kundendienst. (Um Wasserleckagen im Aufstellungsraum des Geschirrspülers zu vermeiden, drehen Sie bitte den Wasserhahn der Zulaufleitung zu, bevor Sie den Stecker aus der Wandsteckdose ziehen!)

## Verpackung

Die Umverpackung schützt das Produkt beim Transport. Das Verpackungsmaterial ist recyclingfähig. Trennen Sie die verschiedenen Verpackungsmaterialien, um Rohstoffeinsatz und Abfälle zu reduzieren. Ihr Händler kann die Verpackung zu Recyclingzwecken übernehmen oder Ihnen das nächstgelegene Recyclingzentrum nennen. Die Verpackung besteht aus:

- Wellpappe aus 100% Recyclingmaterial.
- Styropor (EPS) ohne Chlor- oder Fluorzusatz.
- Halterung aus unbehandeltem Holz.

# Sicherheitshinweise

- Schutzfolie aus Polyethylen (PE).

## Entsorgung

Der Geschirrspüler ist recyclingfreundlich hergestellt und entsprechend gekennzeichnet. Wenn der Geschirrspüler das Ende seiner Nutzungsdauer erreicht hat und entsorgt werden muss, sollten Sie ihn sofort unbrauchbar machen. Ziehen Sie das Netzkabel heraus und schneiden Sie es so kurz wie möglich ab. Entfernen Sie eventuelle Leuchten.

Wenden Sie sich an Ihre lokalen Behörden, um zu erfahren, wo und wie Sie den Geschirrspüler richtig dem Recycling zuführen können.

## Aktualisierte Informationen zur Entsorgung von Altgeräten

Das Elektro- und Elektronikgerätegesetz (ElektroG) enthält eine Vielzahl von Anforderungen an den Umgang mit Elektro- und Elektronikgeräten. Die wichtigsten sind hier zusammengestellt.

### Getrennte Erfassung von Altgeräten

Elektro- und Elektronikgeräte, die zu Abfall geworden sind, werden als Altgeräte bezeichnet. Besitzer von Altgeräten haben diese einer vom unsortierten Siedlungsabfall getrennten Erfassung zuzuführen. Altgeräte gehören insbesondere nicht in den Hausmüll, sondern in spezielle Sammel und Rückgabesysteme.

### Batterien und Akkus sowie Lampen

Besitzer von Altgeräten haben Altbatterien und Altakkumulatoren, die nicht vom Altgerät umschlossen sind, sowie Lampen, die zerstörungsfrei aus dem Altgerät entnommen werden können, im Regelfall vor der Abgabe an einer Erfassungsstelle vom Altgerät zu trennen. Dies gilt nicht, soweit Altgeräte einer Vorbereitung zur Wiederverwendung unter Beteiligung eines öffentlichrechtlichen Entsorgungsträgers zugeführt werden.

### Möglichkeiten der Rückgabe von Altgeräten

Besitzer von Altgeräten aus privaten Haushalten können diese bei den Sammelstellen der öffentlichrechtlichen Entsorgungsträger oder bei den von Herstellern oder Vertreibern im Sinne des ElektroG eingerichteten Rücknahmestellen unentgeltlich abgeben.

Rücknahmepflichtig sind Geschäfte mit einer Verkaufsfläche von mindestens 400 m<sup>2</sup> für Elektro- und Elektronikgeräte sowie diejenigen Lebensmittelgeschäfte mit einer Gesamtverkaufsfläche von mindestens 800 m<sup>2</sup>, die mehrmals pro Jahr oder dauerhaft Elektro- und Elektronikgeräte anbieten und auf dem Markt bereitstellen. Dies gilt auch bei Vertrieb unter Verwendung von Fernkommunikationsmitteln, wenn die Lager- und Versandflächen für Elektro- und Elektronikgeräte mindestens 400 m<sup>2</sup> betragen oder die gesamten Lager- und Versandflächen mindestens 800 m<sup>2</sup> betragen. Vertreter haben die Rücknahme grundsätzlich durch geeignete Rückgabemöglichkeiten in zumutbarer Entfernung zum jeweiligen Endnutzer zu gewährleisten.

Die Möglichkeit der unentgeltlichen Rückgabe eines Altgerätes besteht bei rücknahmepflichtigen Vertreibern unter anderem dann, wenn ein neues gleichartiges Gerät, das im Wesentlichen die gleichen Funktionen erfüllt, an einen Endnutzer abgegeben wird. Wenn ein neues Gerät an einen privaten Haushalt ausgeliefert wird, kann das gleichartige Altgerät auch dort zur unentgeltlichen Abholung übergeben werden; dies gilt bei einem Vertrieb unter Verwendung von Fernkommunikationsmitteln für Geräte der Kategorien 1, 2 oder 4 gemäß § 2 Abs. 1 ElektroG, nämlich »Wärmeüberträger«, »Bildschirmgeräte« oder »Großgeräte« (letztere mit mindestens einer äußeren Abmessung über 50 Zentimeter). Zu einer entsprechenden Rückgabe-Absicht werden Endnutzer beim Abschluss eines Kaufvertrages befragt. Außerdem besteht die Möglichkeit der unentgeltlichen Rückgabe bei Sammelstellen der Vertreter unabhängig vom Kauf eines neuen Gerätes für solche Altgeräte, die

in keiner äußeren Abmessung größer als 25 Zentimeter sind, und zwar beschränkt auf drei Altgeräte pro Geräteart.

## Datenschutz-Hinweis

Altgeräte enthalten häufig sensible personenbezogene Daten. Dies gilt insbesondere für Geräte der Informations- und Telekommunikationstechnik wie Computer und Smartphones. Bitte beachten Sie in Ihrem eigenen Interesse, dass für die Löschung der Daten auf den zu entsorgenden Altgeräten jeder Endnutzer selbst verantwortlich ist.

## Bedeutung des Symbols »durchgestrichene Mülltonne«



Das auf Elektro- und Elektronikgeräten regelmäßig abgebildete Symbol einer durchgestrichenen Mülltonne weist darauf hin, dass das jeweilige Gerät am Ende seiner Lebensdauer getrennt vom unsortierten Siedlungsabfall zu erfassen ist.

## Symbole auf dem Gerät

 Lesen Sie die Bedienungsanleitung durch.



Als Elektroschrott entsorgen.

 Zugelassen nach den einschlägigen EU-Richtlinien.

# Vor der Inbetriebnahme des Geschirrspülers

## Wasserhärte

Um ein gutes Spülergebnis zu erhalten, benötigt der Geschirrspüler weiches Wasser (Wasser mit einem niedrigen Mineralgehalt). Hartes Wasser führt zur Bildung von weißen Ablagerungen auf dem Geschirr und im Geschirrspüler.

### Prüfen der Wasserhärte

Die Wasserhärte wird in deutschen Grad Wasserhärte (°dH), französischen Grad Wasserhärte (°fH), englischen Grad Wasserhärte (°eH) oder in Millimol pro Liter (mmol/l) angegeben.

Falls der Härtegrad der Wasserversorgung höher als 5 °dH (bzw. 9 °fH / 6 °eH / 0,9 mmol/l) ist, muss das Wasser enthärtet werden. Dies erfolgt automatisch mithilfe des eingebauten Wasserenthärter. Damit der Wasserenthärter korrekt funktionieren kann, muss der Härtegrad der Wasserversorgung eingestellt werden. Justieren Sie den Wasserenthärter entsprechend und dosieren Sie Geschirrspülmittel und Klarspüler dann wie für weiches Wasser.

Wenden Sie sich an Ihre lokalen Wasserwerke, um den Härtegrad Ihres Wassers zu erfragen.

Notieren Sie die Wasserhärte: \_\_\_\_\_

| °dH   | °fH   | °eH   | mmol/l  | Empfohlene Einstellung |
|-------|-------|-------|---------|------------------------|
| 0-5   | 0-9   | 0-6   | 0,0-0,9 | 0                      |
| 6-8   | 10-14 | 7-10  | 1,0-1,4 | 1                      |
| 9-11  | 15-20 | 11-14 | 1,5-2,0 | 2                      |
| 12-14 | 21-25 | 15-18 | 2,1-2,5 | 3                      |
| 15-19 | 26-34 | 19-24 | 2,6-3,4 | 4                      |
| 20-24 | 35-43 | 25-30 | 3,5-4,3 | 5                      |
| 25-29 | 44-52 | 31-36 | 4,4-5,2 | 6                      |
| 30-39 | 53-70 | 37-49 | 5,3-7,0 | 7                      |
| 40-49 | 71-88 | 50-61 | 7,1-8,8 | 8                      |
| 50    | 89    | 62    | 8,9     | 9                      |

Für Wasserhärten über 50°dH (89°fH / 62°eH / 8,9 mmol/l) empfehlen wir den Anschluss an einen externen Wasserenthärter.

### Erhöhter Verbrauch während der Regenerierung

Der in den Geschirrspüler eingebaute Wasserenthärter wird zur Gewährleistung der Funktion regelmäßig regeneriert. Durch die Regenerierung wird das Geschirrspülprogramm verlängert und der Verbrauch von Energie und Wasser erhöht. Wie oft der Wasserenthärter des Geschirrspülers regeneriert wird, hängt von der gewählten Einstellung ab.

Läuft zum Beispiel das Programm Eco mit einer Wasserhärte von 14°dH (25°fH / 18°eH / 2,5 mmol/l), dann wird der Wasserenthärter in regelmäßigen Zeitabständen (nach 7 Geschirrspülzyklen) regeneriert. Dadurch erhöht sich der Energieverbrauch um 0,015 kWh und der Wasserverbrauch um 2,3 Liter und die Programmdauer wird um 3 Minuten verlängert. Die Regenerierung erfolgt während des Hauptspülgangs des Programms.



# Vor der Inbetriebnahme des Geschirrspülers

## WARNUNG!

Hartes Wasser hinterlässt weiße Ablagerungen auf dem Geschirr und im Geschirrspüler, deswegen ist es wichtig, die richtige Einstellung für den Wasserenthärter auszuwählen. Siehe Wasserhärte.

Lassen Sie den Geschirrspüler nie mit leerem Salzbehälter laufen, wenn die Wasserhärte der Wasserversorgung mehr als 5°dH (9°fH / 6°eH / 0,9 mmol/l) beträgt.

## Grundeinstellungen

Öffnen Sie die Tür. Drücken Sie auf .

„**Welcome to your new ASKO dishwasher. This is a first time setup.**“ wird am Display angezeigt. Um optimale Geschirrspülergebnisse sicherzustellen, ist es wichtig, die richtigen Einstellungen zu wählen.

Wählen Sie die Einstellung mit < oder >. Bestätigen Sie die gewählte Einstellung mit .

| Einstellungen |  |   |
|---------------|--|---|
| 1.            | <b>Language (Sprache)</b>  | Wählen Sie die Sprache aus, die im Display angezeigt werden soll.   |
| 2.            | <b>Klarspüler</b> 0/1/2/3/4/5<br><i>Werkseitig vorgewählt: 4</i>                           | Die Trockenzeit verkürzt sich und das Trockenergebnis ist besser, wenn Klarspüler verwendet wird. Auch das Spülergebnis ist besser, das Spülgut wird einwandfrei und fleckenlos sauber.<br><br>Der Spender für den Klarspüler kann zwischen 0 (Aus) und 5 (Hohe Dosierung) eingestellt werden.  |
| 3.            | <b>Wasserhärte</b> 0/1/2/3/4/5/6/7/8/9<br><i>Werkseitig vorgewählt: 4</i>                  | Dosierung des Wasserenthärters. Wählen Sie die Einstellung abhängig von der Wasserhärte. Die richtige Einstellung ist wichtig!<br><br>Für eine Wasserversorgung mit einer Härte von über 5 °dH (9 °fH / 6 °eH / 0,9 mmol/l) mit Salz füllen.<br><br><i>Für einen Wasserzulauf mit einem Härtegrad unter 6°dH (10°fH / 7°eH / 1,0 mmol/l) wählen Sie 0. Der Wasserenthärter ist deaktiviert und es muss kein Salz eingefüllt werden.</i> |
| 4.            | <b>TAB</b> Ein/Aus<br>(All-in-One-Geschirrspülmittel)<br><i>Werkseitig vorgewählt: Aus</i> | Aktivieren Sie diese Einstellung, wenn Sie ein All-in-One-Geschirrspülmittel verwenden, das Klarspüler enthält.<br><br>Diese Einstellung verringert die Klarspülmitteldosierung und beeinflusst, wie oft der integrierte Enthärter des Geschirrspülers regeneriert wird.  |
| 5.            | <b>Auto-Dosierung</b> Aus, 15-40 ml<br><i>Werkseitig vorgewählt: Aus</i>                   | Aktivieren Sie diese Einstellung, wenn Sie die automatische Spülmitteldosierung verwenden möchten.<br><br>Die exakte Dosierung ist davon abhängig, welches Programm ausgeführt wird. Für das Programm Auto richtet sich die Dosierung auch danach, wie verschmutzt das Geschirr ist.  |

Zur Änderung der gewählten Einstellung, siehe Kapitel Einstellungen.

# Vor der Inbetriebnahme des Geschirrspülers

## \* Klarspüler auffüllen

Wählen Sie Klarspüler 1 - 5 und füllen Sie das Klarspülmittelfach mit Klarspülmittel auf.

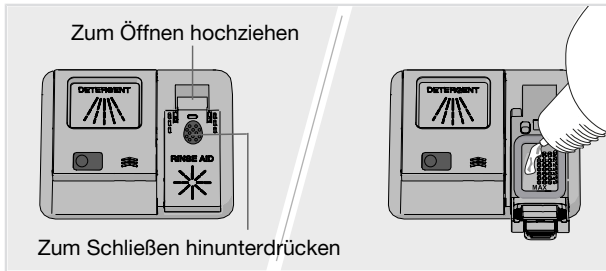

1. Öffnen Sie den Deckel des Klarspülerfachs.
2. Füllen Sie den Klarspüler vorsichtig bis zur Markierung **MAX** ein.
3. Entfernen Sie sämtliche Klarspüler-Spritzer neben dem Fach.
4. Verschließen Sie den Deckel sorgfältig.

## § Salz auffüllen

Für eine Wasserversorgung mit einer Härte von über 5 °dH (9 °fH / 6 °eH / 0,9 mmol/l) mit Salz füllen.

Füllen Sie Salz in den Salzbehälter ein, wenn Sie die Einstellung Wasserhärte 1 - 9 gewählt haben.

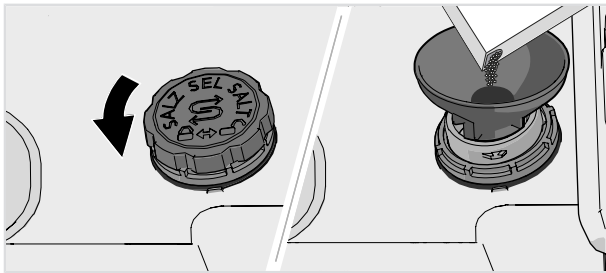

1. Drehen Sie den Deckel des Salzbehälters gegen den Uhrzeigersinn, um ihn abzunehmen.
2. Positionieren Sie den mit dem Geschirrspüler mitgelieferten Trichter in die Auffüllöffnung des Salzbehälters. Vor dem ersten Spülgang ca. 1 l Wasser einfüllen. (Das Wasser wird nur beim ersten Mal benötigt.)
3. Füllen Sie eine ausreichende Menge Salz in den Salzbehälter ein (max. 750 Gramm). Verwenden Sie dazu Spezzialsalz für Geschirrspüler.
4. Wischen Sie überschüssiges Salz ab und drehen Sie den Deckel im Uhrzeigersinn, bis er sich in der geschlossenen Position befindet.

# Vor der Inbetriebnahme des Geschirrspülers

## ⚠️ WARNUNG!

Um Rostflecke zu vermeiden, muss ein Geschirrspülprogramm sofort nach der Zugabe von Salz gestartet werden.

Füllen Sie unter keinen Umständen Geschirrspülmittel in den Salzbehälter. Dadurch wird der Wasserenthärter zerstört!

## 🚰 Auto-Dosierung auffüllen

Aktivieren Sie die Einstellung Auto-Dosierung und füllen Sie dann das Fach des automatischen Spülmitteldosierers mit Geschirrspügel.

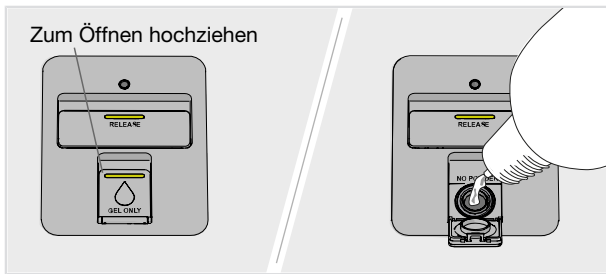

1. Öffnen Sie den Deckel des Fachs für die automatische Dosierung von flüssigem Geschirrspülmittel (Gel).
2. Füllen Sie vorsichtig Geschirrspügel ein, bis die Füllstandsmarkierung **MAX** erreicht ist.
3. Wischen Sie sämtliches überschüssiges Geschirrspügel außerhalb des Fachs ab.
4. Verschließen Sie den Deckel sorgfältig.

## HINWEIS!

Verwenden Sie im Fach der automatischen Dosierung ausschließlich flüssiges Geschirrspülmittel (Gel)! Verwenden Sie kein Pulver. Verwenden Sie auch kein Handspülmittel, da die Schaumbildung verhindert, dass der Geschirrspüler effizient funktioniert.

Einige dickflüssige Geschirrspügel sind nicht für die automatische Dosierung geeignet. Quetschen Sie sehr dickflüssiges Geschirrspügel in das Fach der manuellen Spülmittelzugabe. Siehe hierzu die Empfehlungen des Spülmittelherstellers.

Geschirrspülmittel-Gel hat eine mildere Formel als Geschirrspülmittel-Pulver oder All-in-One-Spülmittel mit Bleichmittel. Das bedeutet, dass Geschirrspülmittel-Gel bei der Entfernung von Flecken, die z. B. durch Lippenstift und Tee/Kaffee verursacht wurden, weniger wirksam sein kann. Falls erforderlich, kann bei solchen Gelegenheiten Geschirrspülmittel-Pulver oder All-in-One-Spülmittel mit Bleichmittel in das manuelle Waschmittelfach gegeben werden (wenn Auto-Dosierung aktiviert ist). Siehe *Hinzufügen von Geschirrspülmittel*.

# Vor der Inbetriebnahme des Geschirrspülers

## **Dosierung des Geschirrspülgels**

Spülmittelgel wird mit Ausnahme von Selbstreinigung bei allen Programmen während des Hauptspülgangs dosiert. Eine kleine Menge Spülmittelgel wird bei folgenden Programmen auch während des Vorspülens dosiert:

Auto, Universal, Intensiv, Zeitprogramm (2:00, 2:30)

## Energie und Wasser sparen

Ein Geschirrspüler in einem Privathaushalt verbraucht in der Regel weniger Energie und Wasser als das Geschirrspülen von Hand.

### **Spülen Sie Geschirr nicht unter fließendem Wasser ab.**

Spülen Sie das Geschirr nicht mit Leitungswasser vor, da dies den Energie- und Wasserverbrauch erhöht. Entfernen Sie lediglich größere Speisereste, bevor Sie den Geschirrspüler beladen.

### **Wählen Sie ein umweltfreundliches Geschirrspülmittel.**

Lesen Sie die Umwelterklärungen auf der Verpackung!

Übermäßige Mengen an Geschirrspülmittel, Klarspüler und Salz machen den Spülvorgang weniger effektiv und belasten die Umwelt stärker.

### **Geschirrspüler nur bei voller Beladung laufen lassen**

Sparen Sie Energie und Wasser, indem Sie ein Spülprogramm erst dann laufen lassen, wenn der Geschirrspüler voll beladen ist (siehe „Anzahl der Standard-Maßgedecke“). Verwenden Sie das Programm Vorspülen zum Spülen des Geschirrs bei unangenehmen Gerüchen.

Sie können auch das Programm Anti-Geruch verwenden, um unangenehme Gerüche durch schmutziges Geschirr zu verhindern, das sich im Geschirrspüler befindet.

### **Lassen Sie Programme bei niedrigerer Temperatur laufen.**

Wenn das Geschirr nur leicht verschmutzt ist, können Sie ein Programm mit niedriger Temperatur wählen.

### **Wählen Sie das Geschirrspülprogramm – Eco**

Dieses Programm ist zur Reinigung von normal verschmutztem Geschirr geeignet und hinsichtlich des Gesamtenergie- und Wasserverbrauchs das effektivste Programm. Mit diesem Programm wird die Einhaltung der EU-Richtlinie für Ökodesign überprüft.

Das Geschirrspülprogramm ist für einen effizienten Spülvorgang bei möglichst geringem Energie- und Wasserverbrauch ausgelegt. Das Programm spült über lange Zeit bei niedriger Temperatur.

### **Wählen Sie Option – Automatische Türöffnung**

Durch die Auswahl Automatische Türöffnung, welche die Geschirrspülertür automatisch öffnet, werden bessere Trockenergebnisse erzielt. Warten Sie, bis der Geschirrspüler anzeigt, dass das Programm zu Ende und das Geschirr abgekühlt ist, bevor Sie den Geschirrspüler entladen.

### **Anschluss an Kaltwasser**

Schließen Sie den Geschirrspüler an den Kaltwasserzulauf an, wenn das Gebäude mit Öl, Strom oder Gas beheizt wird.

### **Anschluss an Warmwasser**

Schließen Sie den Geschirrspüler an den Warmwasserzulauf (max. 70 °C) an, wenn das Gebäude aus energieeffizienten Quellen wie Fernwärme, Solarenergie oder geothermischer Energie beheizt wird. Mit einem Warmwasseranschluss verringert sich der Energieverbrauch des Geschirrspülers.

## HINWEIS!

Achten Sie darauf, dass die zulässige Wasserzulauftemperatur nicht überschritten wird. Einige für Kochgeschirr verwendete Materialien halten keiner großen Hitze stand. Siehe *Zerbrechliches Geschirr* im Kapitel *Beladen des Geschirrspülers*.

# Beladen des Geschirrspülers

## Zerbrechliches Geschirr

Manche Arten von Kochgeschirr sind aus unterschiedlichen Gründen nicht spülmaschinenfest. Bestimmte Materialien vertragen keine große Hitze und andere können vom Geschirrspülmittel angegriffen werden.

Seien Sie vorsichtig mit handgefertigten Gegenständen, zerbrechlicher Dekoration, Kristall/Glas, Silber, Kupfer, Zinn, Aluminium, Holz und Kunststoff. Achten Sie auf die Kennzeichnung „Spülmaschinenfest“.

### Zerbrechliches Dekor

Porzellan mit Verzierungen über der Glasur (der Gegenstand fühlt sich rau an) sollte nicht im Geschirrspüler gereinigt werden.

### Kristall/Glas

Empfindliches Geschirr aus Kristall/Glas (z. B. Kristallglas) mit dem schonenden Geschirrspülprogramm Kristallglas spülen. Achten Sie darauf, eine kleine Menge Geschirrspülmittel zu verwenden und das Geschirr so anzuordnen, dass es sich beim Spülen nicht berührt.

Die Trockenzeit verkürzt sich und das Trockenergebnis ist besser, wenn Klarspüler verwendet wird. Auch das Spülergebnis ist besser, das Spülgut wird einwandfrei und fleckenlos sauber.

*Handbemaltes Glas und antikes, sehr empfindliches Geschirr sollte nicht im Geschirrspüler gespült werden.*

### Silber

Gegenstände aus Silber und Edelstahl dürfen nicht miteinander in Kontakt kommen, da sich das Silber verfärben kann.

Um Flecken und Anlaufen zu vermeiden, Geschirr aus verschiedenen Metallen wie Silber, Edelstahl und Aluminium trennen.

### Aluminium

Aluminium kann seinen Glanz verlieren, wenn es in einem Geschirrspüler gereinigt wird. Qualitativ hochwertige Aluminiumpfannen können jedoch in einem Geschirrspüler gereinigt werden, auch wenn sie dabei etwas Glanz verlieren.

### Besteck mit geklebten Griffen

Manche Arten von Klebern sind nicht spülmaschinenfest. In solchen Fällen können sich die Griffe lösen.

## Das Beladen wirkt sich auf das Spülergebnis aus

Stellen Sie das Geschirr so in den Geschirrspüler, dass bei einem möglichst niedrigen Energie- und Wasserverbrauch das beste Spül- und Trocknungsergebnis erzielt wird. Sorgen Sie dafür, dass der Geschirrspüler alle Geschirroberflächen möglichst gut erreichen, spülen und trocknen kann.

- Alle schmutzigen Oberflächen sollten nach innen und unten zeigen!
- Geschirr sollte nicht in- oder aufeinandergestellt werden.
- Geschirr mit Hohlräumen, z. B. Tassen, anwinkeln, damit das Wasser abläuft. Dies ist auch bei Geschirr aus Kunststoff wichtig.
- Darauf achten, dass kleine Gegenstände nicht durch den Geschirrspülerkorb fallen können. In der Besteckschublade anordnen.

## HINWEIS!

Achten Sie darauf, dass sich die Sprüharme frei bewegen können!

## Die Körbe des Geschirrspülers

Der Geschirrspüler hat eine Besteckschublade, einen oberen Korb und einen unteren Korb mit Besteckkorb.

*Die Ausführung der Körbe kann je nach Geschirrspülermodell variieren.*

## Besteckschublade

Die Besteckschublade hat Platz für Besteck, Schöpfkellen, Schneebesen, Servierbesteck und ähnliches.

Legen Sie möglichst keine großen Gegenstände in das obere Besteckfach. Diese könnten den oberen Sprüharm blockieren.

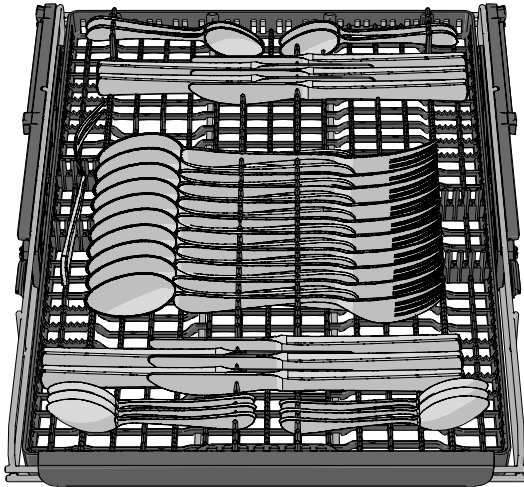

### Anheben der Besteckschublade

1. Ziehen Sie die Besteckschublade heraus.
2. Ziehen Sie die Verriegelungsgriffe auf beiden Seiten nach vorne, um die Besteckschublade anzuheben.

### Absenken der Besteckschublade

1. Stellen Sie sicher, dass sich der obere Korb in seiner untersten Stellung befindet.
2. Ziehen Sie die Besteckschublade heraus.
3. Drehen Sie die beiden Verriegelungsgriffe auf beiden Seiten nach unten und hinten, um die Besteckschublade abzusenken.

# Beladen des Geschirrspülers

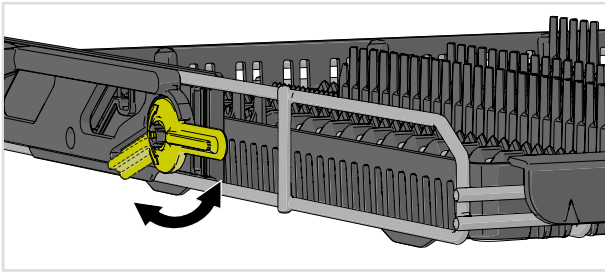

## Oberer Korb

Legen Sie Gläser, Tassen, Schüsseln, kleine Teller und Untertassen in den oberen Korb. Alle verschmutzten Oberflächen sollten nach innen und unten zeigen! Weingläser werden in die Weinglashalterung gestellt und Messer kommen in den Messerköcher auf der rechten Seite.

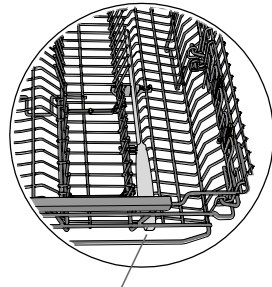
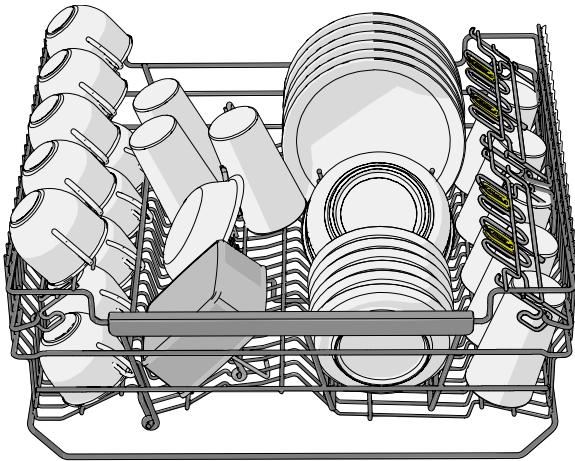

Messerköcher

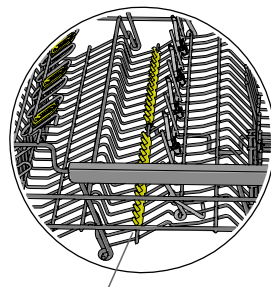
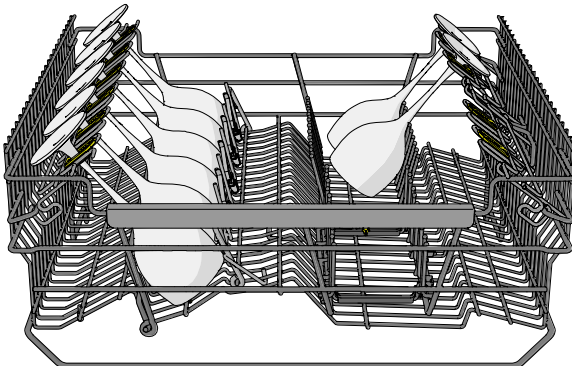

Weinglashalterungen



## Verstellbare Tellereinsätze

Die verstellbaren Tellereinsätze lassen sich passend für das Geschirr zusammenschieben.

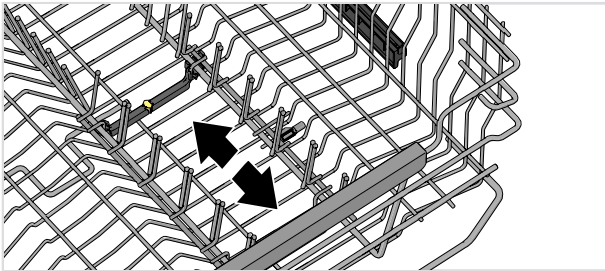

## Den oberen Korb anheben

1. Ziehen Sie den oberen Korb heraus.
2. Umfassen Sie die Seiten des oberen Korbs mit beiden Händen und heben Sie ihn nach oben.

## Den oberen Korb absenken

1. Ziehen Sie den oberen Korb heraus.
2. Umfassen Sie die Seiten des oberen Korbs mit beiden Händen und

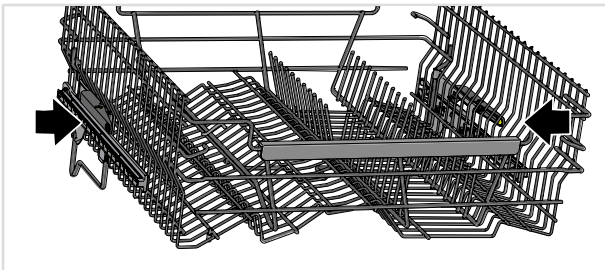

# Beladen des Geschirrspülers

## Unterer Korb

Ordnen Sie Teller, kleine Teller, Serviergeschirr, Töpfe und Besteck (im Besteckkorb) im unteren Korb an.

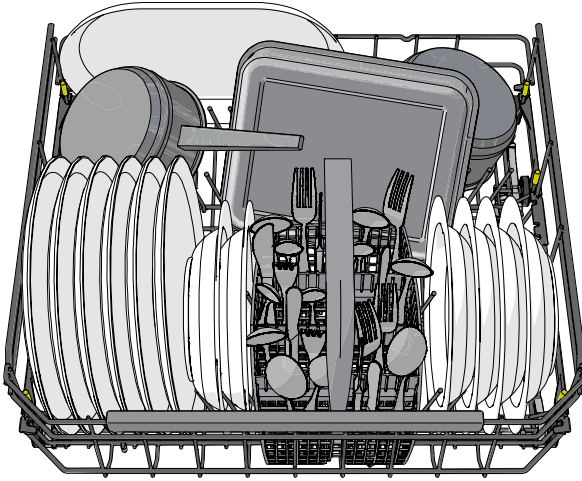

### Verstellbare Tellereinsätze

Die verstellbaren Tellereinsätze lassen sich passend für das Geschirr einstellen. Lösen Sie die Tellereinsätze, indem Sie sie nach innen drücken, bevor Sie sie neu positionieren. Die Tellereinsätze können auch heruntergeklappt werden, um das Einsetzen von Töpfen und Schüsseln zu erleichtern.

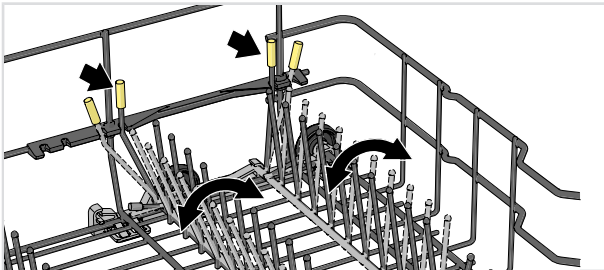

Hinten an der rechten Seite des unteren Korbs können die Tellereinsätze zusammengeschoben werden, um beispielsweise für einen Steinguttopf oder eine große Pfanne mehr Platz zu schaffen.



## Vasen- und Flaschenhalter

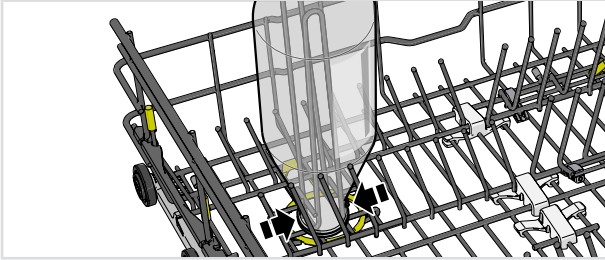

## Einstellbare Leistungszonen

Die zwei einstellbaren Leistungszonen des Geschirrspülers können in zwei unterschiedliche Stellungen gebracht oder ausgeschaltet werden.

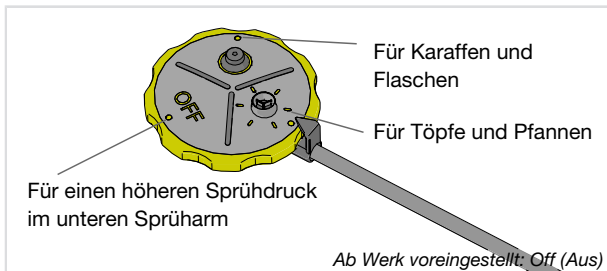

Lassen Sie die Leistungszonen geöffnet, wenn Sie dort einen erhöhten Wasserdurchfluss wünschen, weil Sie zum Beispiel Kochtöpfe und Bratpfannen oder Karaffen und Flaschen in die Maschine gelegt haben. Schalten Sie die Leistungszonen des Geschirrspülers aus, wenn Sie einen höheren Sprühdruk im unteren Sprüharm wünschen.

## Spülen von großen Tellern

Sie können den unteren Korb für Teller mit einem Durchmesser von 25-31 cm justieren, indem Sie die verstellbaren Tellereinsätze und deren Befestigungen verschieben, um den Abstand zwischen den Haltefingerreihen zu vergrößern.

# Beladen des Geschirrspülers

## Zubehör

Erwerben Sie eine Weinglashalterung, die Platz für sechs hohe <sup>1)</sup> Weingläser bietet. Die Weinglashalterung ist auf optimale Spül- und Trockenergebnisse bei hohen Weingläsern ausgelegt. Die Weinglashalterung ist im hinteren Bereich des unteren Korbs angeordnet. Dieses Zubehör ist im Fachhandel erhältlich.

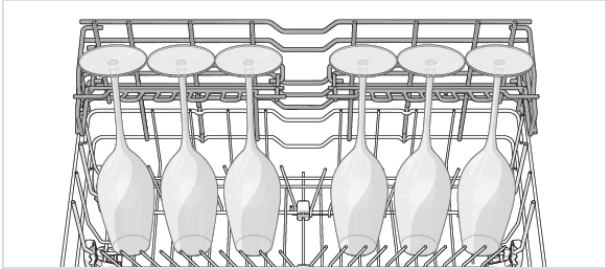

## Besteckkorb

Stellen Sie das Besteck, bis auf Messer, mit den Griffen nach unten und so weit wie möglich verteilt in den Besteckkorb. Achten Sie darauf, dass Löffel nicht ineinander liegen.

Platzieren Sie den Besteckkorb möglichst in der vorderen Mitte des unteren Korbes, um die Geschirrspüleleistung der Sprühzone für den Besteckkorb optimal zu nutzen.

## WARNUNG!

Messer und sonstige spitze Teile müssen in die gesonderten Besteckkörbe des Geschirrspülers gelegt werden.

## Ausklappbarer Bereich für kleine Gegenstände

Der Besteckkorb hat in der Mitte einen ausklappbaren Bereich für kleine Gegenstände oder Stiele, wie z. B. Zubehöerteile für Handrührgeräte.

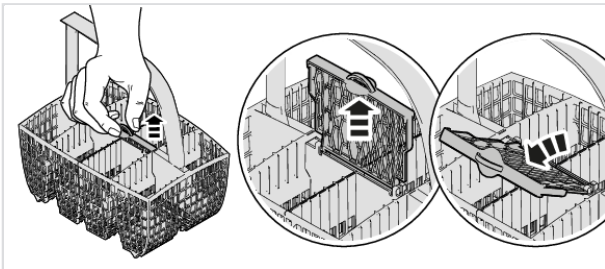

<sup>1)</sup> Höhe: max. 25 cm, Durchmesser: max. 7,5 cm.

## Zubehör

Kaufen Sie einen Mini-Besteckkorb. Der zusätzliche Besteckkorb ist flexibel und kann zerlegt und am unteren Korb oder dem großen Besteckkorb befestigt werden, um einen extra großen Besteckkorb zu bilden. Dieses Zubehör ist dort erhältlich, wo Sie den Geschirrspüler gekauft haben.

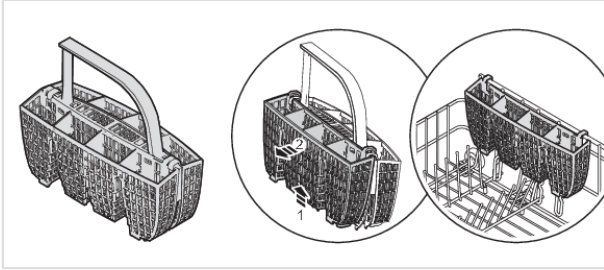

# Verwendung des Geschirrspülers

## Hinzufügen von Geschirrspülmittel

Sie haben zwei Optionen, Geschirrspülmittel hinzuzufügen – manuell oder automatisch. Zum Aktivieren von Auto-Dosierung siehe Kapitel *Einstellungen*. Das manuelle Geschirrspülmittelfach kann auch dann ergänzend verwendet werden, wenn Auto-Dosierung aktiviert ist (z. B. für Geschirrspülmittel mit Bleichmittel oder wenn das automatische Dosierfach leer ist).

Beachten Sie die Dosierungshinweise auf der Verpackung des Geschirrspülmittels. Dieser Geschirrspüler enthält einen Wasserenthärter, das Geschirrspülmittel und der Klarspüler sollten also weichem Wasser entsprechend dosiert werden.

Füllen Sie kein Spülmittel in das Fach für manuelle Spülmittelzugabe, wenn Sie die automatische Spülmitteldosierung verwenden! Zu viel Spülmittel macht den Spülvorgang weniger effizient und belastet die Umwelt stärker.

### Fach für manuelle Spülmittelzugabe

Das Geschirrspülmittelfach muss bei Zugabe des Geschirrspülmittels trocken sein.

Füllen Sie bei Verwendung von Pulver- oder Flüssigspülmittel eine kleine Menge Spülmittel in das Fach für Vorspülmittel.

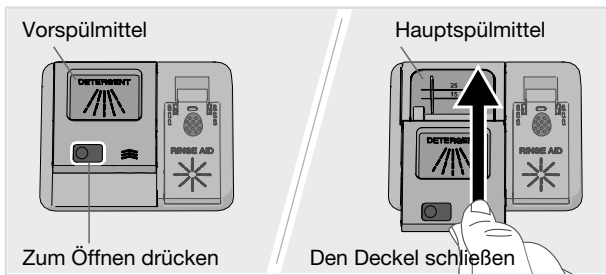

## HINWEIS!

Verwenden Sie nur Geschirrspülmittel, das für Geschirrspüler geeignet ist! Handspülmittel darf nicht verwendet werden, da die Schaumbildung den effizienten Betrieb des Geschirrspülers beeinträchtigt.

### All-in-One-Geschirrspülmittel

Es gibt viele verschiedene Arten von All-in-One-Geschirrspülmittel auf dem Markt. Lesen Sie die Anweisungen zu diesen Produkten sorgfältig durch.

Aktivieren Sie die Einstellung TAB, wenn Sie ein All-in-One-Geschirrspülmittel verwenden, das Klarspüler enthält.

Geschirrspültabs werden nicht für Kurzprogramme (kürzer als 75 Minuten) empfohlen. Verwenden Sie stattdessen Pulver oder flüssiges Geschirrspülmittel.

## HINWEIS!

Optimale Spül- und Trockenergebnisse werden bei der Verwendung von herkömmlichem Geschirrspülmittel zusammen mit separat dosiertem Klarspüler und Salz erreicht.

Kontaktieren Sie den Spülmittelhersteller, wenn Sie Fragen zum Spülmittel haben.



# Verwendung des Geschirrspülers



## Ein/Aus

Öffnen Sie die Tür und drücken Sie auf . Drehen Sie auch den Wasserhahn auf, wenn er zuge dreht ist.

## Wählen Sie das Programm

Eco ist standardmäßig vorgewählt. Zur Wahl eines anderen Programms drücken Sie auf  oder , bis das gewünschte Programm am Display angezeigt wird.

Ein Programm auswählen, dass zum Geschirrtyp und zum Verschmutzungsgrad passt.

### **Eco**

Dieses Programm ist zur Reinigung von normal verschmutztem Geschirr geeignet und hinsichtlich des Gesamtenergie- und Wasserverbrauchs das effektivste Programm. Mit diesem Programm wird die Einhaltung der EU-Richtlinie für Ökodesign überprüft.

Ausführliche Angaben zu umweltfreundlicherem Spülen entnehmen Sie dem Kapitel *Umweltfreundlicheres Spülen*.

Für stark verschmutztes, sehr fettiges Geschirr sollte ein Programm mit höheren Temperaturen verwendet werden.

### **Auto**

Der Geschirrspüler erkennt automatisch, wie verschmutzt das Geschirr ist und stellt Wasserverbrauch sowie Temperatur entsprechend ein. Bei Neuinstallation müssen zunächst fünf Spülvorgänge mit dem Programm ausgeführt werden, bevor es vollständig angepasst ist und optimale Ergebnisse liefern kann.

Falls die Auto-Dosierung aktiviert ist, wird auch die Dosierung des Geschirrspülgels justiert.

### **Universal**

Ein wirkungsvolles Programm zum täglichen Gebrauch für leicht angetrocknete Speisereste (nicht für eingebrannte Speiserückstände, wie beispielsweise bei Auflaufformen, geeignet).

### **Intensiv**

Ein Programm mit hoher Temperatur zum Lösen von Fett auf stark verschmutztem Geschirr wie Pfannen, Bratentöpfen und Auflaufformen. Falls der Geschirrspüler mit diesem Geschirr noch nicht voll beladen ist, können Sie noch Teller oder Ähnliches hinstellen.

# Verwendung des Geschirrspülers



## Quick Pro<sup>2)</sup>



Ein wirkungsvolles Programm für leicht angetrocknete Speisereste. (Das Programm eignet sich nicht für angebrannte Speiserückstände wie beispielsweise in Auflaufformen).

Die Automatische Türöffnung Option ist wichtig, um beste Trockenergebnisse zu erzielen.



## Vorgewärmt (30 min + 20 min)

Dieses Geschirrspülprogramm umfasst eine Vorheizphase (das Wasser wird 30 min lang erhitzt) und eine Geschirrspülphase (das Geschirr wird 20 min lang gespült). Sie erhalten so ein Schnellprogramm zum Geschirrspülen, das sich bis zu 180 Minuten nach dem Ende der Vorheizphase starten lässt.

Schritt 1: Zum Starten der Vorheizphase drücken Sie auf  . Schließen Sie die Tür (die Sprüharmer drehen sich und die Statusleuchte ist rot, während das Wasser vorgeheizt wird). Warten Sie, bis die Statusleuchte blau leuchtet. Wenn Sie die Tür öffnen, erscheint auf dem Display die Anzeige „Vorwärmphase abgeschlossen“. Diese weist darauf hin, dass der Geschirrspüler innerhalb der nächsten 180 Minuten gestartet werden kann.

Sie können das Geschirr während der Vorheizphase einräumen. Dieses Programm ist nicht für angetrocknete Speisereste geeignet. Denken Sie daran, größere Speisereste vor dem Befüllen des Geschirrspülers zu entfernen.

Schritt 2: Zum Starten der Geschirrspülphase drücken Sie auf  .



## Kristallglas

Ein schonendes Geschirrspülprogramm mit niedriger Temperatur zum Spülen von empfindlichem Geschirr aus Kristall/Glas. Achten Sie darauf, eine kleine Menge Geschirrspülmittel zu verwenden und das Geschirr so anzuordnen, dass es sich beim Spülen nicht berührt. *Zerbrechliches Geschirr* im Kapitel *Beladen des Geschirrspülers*. Porzellan ohne angetrocknete Speisereste, das gerade verwendet wurde, kann ebenfalls mit diesem Programm gespült werden.



## Zeitprogramm

Das Programm passt sich automatisch an die eingestellte Laufzeit bzw. die Endzeit an. Bei der Verwendung dieses Programms ist es wichtig, eine dem Verschmutzungsgrad des Geschirrs entsprechend geeignete Zeit einzustellen.

Drücken Sie auf , um die gewünschte Programmdauer einzustellen.

|           |                               |
|-----------|-------------------------------|
| 0:15-0:45 | Leicht verschmutztes Geschirr |
| 1:00-1:30 | Normal verschmutztes Geschirr |
| 2:00-2:30 | Stark verschmutztes Geschirr  |



## Hygiene

Dieses Programm ist ideal für Geschirr mit besonders hohen Hygieneanforderungen, z.B. für Babyfläschchen und Schneidebrettchen. Die Temperatur ist hoch, sowohl im Hauptspül- als auch im letzten Spülgang.

<sup>2)</sup> In der Kombination mit Schnell ist das Programm verkürzt (39 Minuten).



# Verwendung des Geschirrspülers



## Kunststoff

Ein Programm, das zum Spülen von Plastikgegenständen geeignet ist, die spülmaschinenfest sind. Dieses Programm verfügt über einen extra langen Trockengang. Porzellan und Glas können ebenfalls gespült werden.



## Vorspülen

Mit diesem Programm können Sie Geschirr vorspülen, wenn der Geschirrspüler noch nicht vollständig beladen ist.



## Selbstreinigung

Selbstreinigungsprogramm zur hygienischen Reinigung des Geschirrspülerinnenraums, der Sprüharme und der Spritzdüsen.

Dieses Programm sollte (ohne Geschirr in der Maschine) mit normalem Geschirrspülmittel oder mit Zitronensäure ausgeführt werden – füllen Sie die Substanz in das Fach des Geschirrspülers für manuelle Spülmittelzugabe. (Das Spülmittel wird nicht automatisch mit der Funktion Auto-Dosierung dosiert.) Im Handel sind auch Spezialreiniger für Geschirrspülmaschinen erhältlich. Für das Entfernen von Kalkablagerungen siehe *Geschirrspülerinnenraum* im Kapitel *Reinigung und Pflege*.



## Unterkorb

Dieses Programm ist geeignet, wenn Sie nur Teller und Besteck im unteren Korb reinigen möchten. Leicht verschmutztes Geschirr kann auch in den oberen Korb gelegt werden.



## Oberkorb

Dieses Programm ist geeignet, wenn Sie nur Tassen und Gläser in dem oberen Korb reinigen möchten. Leicht verschmutztes Geschirr kann auch in den unteren Korb gelegt werden.

## 72h

### Anti-Geruch<sup>3)</sup>

Dieses Programm verhindert unangenehme Gerüche durch schmutziges Geschirr, das im Geschirrspüler steht. Lediglich der Ventilator des Geschirrspülers ist aktiviert und arbeitet während einer Dauer von 72 Stunden in regelmäßigen Abständen.



## Einen Programm-Modus auswählen

Drücken Sie , um die verfügbaren Programmmodi durchzutippen. Das Symbol für verfügbare Programmmodi ist schwach erleuchtet und leuchtet hell, sobald ein Programmmodus aktiviert wurde. (Die wählbaren Programmmodi sind für die einzelnen Programme unterschiedlich.)

### ►► Schnell

Die Programmdauer verkürzt sich, allerdings verbraucht der Geschirrspüler mehr Energie.

### 🌿 Grün

Der Geschirrspüler verbraucht weniger Energie und Wasser.

<sup>3)</sup> Aktivieren Sie Geruchskontrolle in den Einstellungen des Geschirrspülers. Siehe hierzu Kapitel *Einstellungen*.

# Verwendung des Geschirrspülers

## **Nacht**

Geringerer Geräuschpegel während des Geschirrspülprogramms. Die Programmdauer verlängert sich.



## **Intensiv**

Die höhere Temperatur löst Fett von stark verschmutztem Geschirr, allerdings verbraucht der Geschirrspüler auch mehr Energie und Wasser. Die Programmdauer ist länger.

## **UV-Reinigung**

Das Wasser wird zum Klarspülen mit UV-Licht desinfiziert und erhitzt, um Mikroorganismen abzutöten. Der Geschirrspüler verbraucht mehr Energie und die Programmdauer ist verlängert.

## Optionen wählen

Verfügbare Optionen sind schwach erleuchtet. Wählen Sie die Optionen ( ,  ), um sie zu aktivieren. Die Optionen leuchten heller, wenn sie aktiviert sind. (Die wählbaren Optionen sind für die einzelnen Programme unterschiedlich.)

## **Automatische Türöffnung**

Die Geschirrspülertür öffnet automatisch, wodurch sich die Programmdauer verkürzt und bessere Trockenergebnisse erzielt werden. Warten Sie, bis der Geschirrspüler anzeigt, dass das Programm zu Ende und das Geschirr abgekühlt ist, bevor Sie den Geschirrspüler entladen.

Die Trockenzeit der Automatische Türöffnung Option variiert (von 5 bis 90 Minuten) je nach Modell, Programm und Temperatur des Klarspülgangs.

Die Option Automatische Türöffnung ist bei einigen Programmen voreingestellt.



## HINWEIS!



Das beste Ergebnis erzielen Sie, wenn Sie die Tür erst nach Abschluss des Trockengangs schließen, nachdem sich das Gerät automatisch ausgeschaltet hat.

## **WARNUNG!**

Die Geschirrspülertür darf bei automatischer Öffnungsfunktion nicht blockiert oder sofort wieder geschlossen werden. Hierdurch kann der Türverriegelungsmechanismus beschädigt werden. Warten Sie mindestens 5 Minuten, bevor Sie die Tür schließen.

## **Startzeitvorwahl**

Wenn Sie Startzeitvorwahl auswählen, startet der Geschirrspüler 1 - 24 Stunden, nachdem Sie die Taste   gedrückt und die Tür geschlossen haben.

1. Drücken Sie einmal auf  , um Startzeitvorwahl zu aktivieren. Drücken Sie die Schaltfläche mehrmals oder halten Sie sie gedrückt, um die gewünschte Anzahl von Stunden einzustellen.
2. Drücken Sie   und schließen Sie die Tür. Der Zähler zählt die Zeit herunter, und der Geschirrspüler startet nach der gewählten Verzögerung.

Wenn Sie die Auswahl Startzeitvorwahl aufheben möchten, öffnen Sie die Tür und halten anschließend drei Sekunden lang   gedrückt.

## ▷ □ Start/Stop

Halten Sie ▷ □ gedrückt, bis das Display „Programm gestartet, tür schließen“ anzeigt. Dies zeigt an, dass der Geschirrspüler betriebsbereit ist. Verschließen Sie die Tür richtig, da der Geschirrspüler sonst nicht startet.

Wenn der Geschirrspüler nicht innerhalb von 2 Minuten, nachdem das Bedienfeld zuletzt gedrückt wurde, gestartet oder die Tür geschlossen wird, schaltet sich das Gerät aus.

Der Fernstart des Geschirrspülers ist im Kapitel *ConnectLife* beschrieben.

## Stoppen oder Ändern eines Programms

Wenn Sie ein Programm nach dem Starten des Geschirrspülers ändern möchten, öffnen Sie die Tür und drücken und halten Sie anschließend ▷ □ drei Sekunden lang. Fügen Sie mehr Geschirrspülmittel hinzu, wenn sich der Deckel des Geschirrspülmittel-Spenders geöffnet hat. Wählen Sie anschließend ein neues Programm, drücken Sie ▷ □ und schließen Sie die Tür.

## Verbleibende Zeit

Nach der Wahl eines Programms, eines Programm-Modus und von Optionen, wird die Dauer des Programms bei der letzten Verwendung angezeigt.

## Betriebsanzeigelämpchen

Die Statusleuchte unten am Geschirrspüler zeigt Informationen durch 3 verschiedene Farben an.

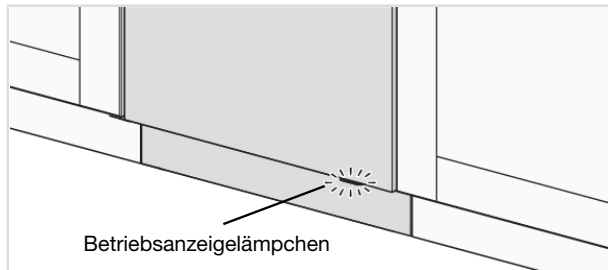

### Blau – Mehr einladen

Das Programm wurde gestartet, Sie können jedoch noch mehr Geschirr einlegen.

### Rot – Nicht beladen

Sie sollten kein weiteres Geschirr einlegen (schlechtere Spülergebnisse).

### Grün – Entladen

Das Geschirrspülprogramm ist beendet. Die Statusleuchte erlischt nach 15 Minuten.

### Rotes Lämpchen blinkt

Eine blinkende Leuchte gibt an, dass die Tür bei laufendem Programm geöffnet wurde. Blinkt die Leuchte bei geschlossener Tür, ist ein Fehler aufgetreten. Siehe Kapitel *Problemlösung*.

### Blau/grünes Blinken

Die Statusleuchte blinkt blau/grün zur Anzeige, dass der Fernstart aktiviert wurde.

# Verwendung des Geschirrspülers

## Falls Sie weiteres Geschirr einladen möchten<sup>4)</sup>

Öffnen Sie die Tür. Der Geschirrspüler hält automatisch an. Räumen Sie das Geschirr ein, schließen Sie die Tür. Nach kurzer Zeit setzt der Geschirrspüler das Programm fort.

Wenn das Geschirrspülprogramm über die Fernbedienung gestartet wurde, läuft das unterbrochene Programm nach dem Schließen der Tür weiter. Sie können den Geschirrspüler mit der App *ConnectLife* überwachen und das Programm mittels Fernabschaltung beenden; allerdings können Sie es nicht über die Fernbedienung neu starten.

## Stromausfall

Wenn der Geschirrspüler durch einen Stromausfall ausgeschaltet wird, während ein Geschirrspülprogramm ausgeführt wird, läuft das Programm weiter, sobald die Stromversorgung wiederkehrt. Fällt die Stromversorgung während des Trocknens aus, wird das Programm unterbrochen.

Wenn das Geschirrspülprogramm mittels Fernstart gestartet und nicht beendet wurde, läuft das Programm weiter, sobald die Stromversorgung wiederkehrt. Sie können den Geschirrspüler mit der App *ConnectLife* überwachen und das Programm mittels Fernabschaltung beenden; allerdings können Sie es nicht über die Fernbedienung neu starten.

Die Tür kann manuell geöffnet werden, wenn der Geschirrspüler nicht an die Stromversorgung angeschlossen ist. Greifen Sie die Tür oben an beiden Seiten und ziehen Sie sie gerade heraus.

Wenn Sie die Tür während des Trocknens länger als 2 Minuten öffnen, wird das Programm unterbrochen.

## Nach Programmende

Das Programmende wird durch ein kurzes Summersignal angezeigt. Das Kapitel *Einstellungen* beschreibt, wie diese Funktion geändert wird.

Darüber hinaus wird das Programmende dadurch angezeigt, dass die Statusleuchte grün leuchtet.

Sobald die Tür geöffnet wird und das Programm beendet ist, erscheint die Angabe „Programm abgeschlossen“ auf dem Display.

Der Geschirrspüler schaltet sich nach Programmende automatisch ab. Schließen Sie den Wasserhahn nach jedem Gebrauch (falls Ihre Versicherung dies verlangt).

## Bestes Trockenergebnis

- Beladen Sie den Geschirrspüler vollständig.
- Geschirr mit Hohlräumen, z. B. Tassen, anwinkeln, damit das Wasser abläuft. Dies ist auch bei Geschirr aus Kunststoff wichtig.
- Füllen Sie Klarspülmittel nach oder erhöhen Sie die Klarspülmitteldosierung.
- Aktivieren Sie die Auswahl Automatische Türöffnung.
- Vor dem Entladen des Geschirrspülers das Geschirr abkühlen lassen.

## Entladen des Geschirrspülers

Heißes Porzellan ist empfindlicher. Das Geschirr im Geschirrspüler vor dem Entladen abkühlen lassen.

<sup>4)</sup> Sie sollten kein weiteres Geschirr einlegen, wenn die Statusleuchte rot leuchtet.

# Verwendung des Geschirrspülers

Den unteren Korb zuerst entladen, um zu vermeiden, dass Wasser vom oberen Korb auf das Geschirr im unteren Korb tropft.

# Programm-Tabelle

| Programme       | Programmmodus/Option | Anzahl der Vorspülgänge | Hauptspülgang | Anzahl der Spülgänge | Klarspülen | Verbrauchswerte 1)        |                            |                           |                            | Wasserverbrauch (Liter) |
|-----------------|----------------------|-------------------------|---------------|----------------------|------------|---------------------------|----------------------------|---------------------------|----------------------------|-------------------------|
|                 |                      |                         |               |                      |            | Kaltwasser <sup>2)</sup>  |                            | Warmwasser <sup>3)</sup>  |                            |                         |
|                 |                      |                         |               |                      |            | Spüldauer (ca. Std.:Min.) | Energieverbrauch (ca. kWh) | Spüldauer (ca. Std.:Min.) | Energieverbrauch (ca. kWh) |                         |
| Eco 4)          | 5)                   |                         | 49 °C         | 2                    | 47 °C      | 3:15                      | 0,64                       | 3:05                      | 0,3                        | 9,2                     |
| Auto            | 5)                   | 1-2                     | 50-65 °C      | 2-3                  | 60 °C      | 2:10-3:10                 | 0,9-1,4                    | 1:50-2:50                 | 0,6-1,0                    | 11,5-18,5               |
| Universal       | 5)                   | 1                       | 60 °C         | 2                    | 60 °C      | 2:40                      | 1,1                        | 2:20                      | 0,7                        | 12,5                    |
| Intensiv        |                      | 2                       | 70 °C         | 2                    | 70 °C      | 2:50                      | 1,6                        | 2:30                      | 1,2                        | 16,0                    |
| Quick Pro       | 5)                   |                         | 60 °C         | 3                    | 65 °C      | 0:59                      | 1,1                        | 0:59                      | 0,7                        | 14,5                    |
| Vorgewärmt      |                      |                         | 65 °C         | 2                    | 55 °C      | 0:30+0:20                 | 0,9                        | 0:20+0:20                 | 0,6                        | 9,5                     |
| Kristallglas    |                      |                         | 45 °C         | 2                    | 50 °C      | 1:40                      | 0,7                        | 1:20                      | 0,4                        | 10,0                    |
| Zeitprogramm    |                      | 0-2                     | <65 °C        | 2                    | <65 °C     | 0:15-2:30                 | 0,3-1,4                    | 0:15-2:30                 | 0,2-1,0                    | 10,0-16,5               |
| Hygiene         |                      |                         | 70 °C         | 2                    | 70 °C      | 1:05                      | 1,3                        | 0:45                      | 0,9                        | 10,5                    |
| Kunststoff      | 5)                   | 1                       | 55 °C         | 2                    | 68 °C      | 2:30                      | 1,2                        | 2:10                      | 0,8                        | 13,0                    |
| Vorspülen       |                      |                         |               | 1                    |            | 0:07                      | 0,01                       | 0:07                      | 0,01                       | 3,5                     |
| Selbstreinigung |                      |                         | 70 °C         | 2                    | 70 °C      | 1:05                      | 1,0                        | 0:45                      | 0,6                        | 10,0                    |
| Unterkorb       |                      | 1                       | 65 °C         | 2                    | 60 °C      | 2:10                      | 1,1                        | 1:50                      | 0,7                        | 13,0                    |
| Oberkorb        |                      | 1                       | 65 °C         | 2                    | 60 °C      | 2:10                      | 1,1                        | 1:50                      | 0,7                        | 13,0                    |
| Anti-Geruch     |                      |                         |               |                      |            | 72:00                     | 0,2                        | 72:00                     | 0,2                        |                         |

1) Die Verbrauchswerte schwanken je nach Temperatur des Leitungswasser, Zimmertemperatur, Beladungsmenge, der getroffenen Auswahl usw. Die Werte für das Eco-Programm sind exakt, die übrigen lediglich Richtwerte.

2) Kaltwasseranschluss: ca. 15 °C.

3) Warmwasseranschluss: ca. 60 °C.

4) Dieses Programm ist zur Reinigung von normal verschmutztem Geschirrg geeignet und hinsichtlich des Gesamtenergie- und Wasserverbrauchs das effektivste Programm. Mit diesem Programm wird die Einhaltung der EU-Richtlinie für Okodesign überprüft.

5) Automatische Türöffnung

ConnectLife ist eine Smart-Home-Plattform, die Menschen, Geräte und Dienste miteinander verbindet. Die ConnectLife-App umfasst fortschrittliche digitale Dienste und sorgenfreie Lösungen, die es dem Benutzer ermöglichen, Geräte zu überwachen und zu steuern, Benachrichtigungen über ein Smartphone zu erhalten und Software zu aktualisieren (die unterstützten Funktionen können von Ihrem Gerät und Ihrer Region/Ihrem Land abhängen).

Um Ihr smartes Gerät zu verbinden, benötigen Sie ein Wi-Fi-Heimnetzwerk (nur 2,4-GHz-Netzwerke werden unterstützt) und ein Smartphone mit der ConnectLife-App.



Um die ConnectLife-App herunterzuladen, scannen Sie den QR-Code oder suchen Sie nach ConnectLife in Ihrem bevorzugten App-Store.

1. Installieren Sie die ConnectLife-App und erstellen Sie ein Konto.
2. Gehen Sie in der ConnectLife-App zum Menü »Geräte hinzufügen« und wählen Sie den entsprechenden Gerätetyp aus. Scannen Sie dann den QR-Code (er befindet sich auf dem Typenschild des Geräts; Sie können die AUID/SN-Nummer auch manuell eingeben).
3. Die App führt Sie dann durch den gesamten Prozess der Verbindung des Geräts mit Ihrem Smartphone.
4. Nach erfolgreicher Verbindung kann das Gerät über die mobile App ferngesteuert werden.

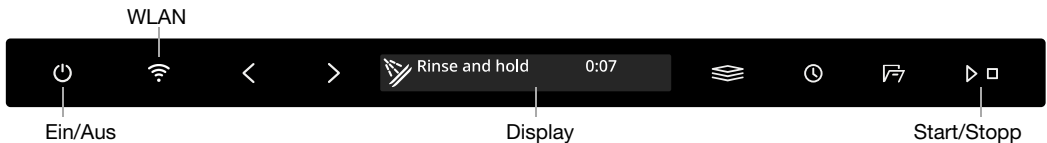

## Verbindungsaufbau mit einem Netzwerk und Pairing

Verbinden Sie den Geschirrspüler mit Ihrem WLAN-Netz und koppeln Sie ihn mit Ihrem Smartphone oder Tablet. (Dies können Sie vom Menü Einstellungen des Geschirrspülers ausführen.)

- Gehen Sie in der ConnectLife-App zum Menü »Geräte hinzufügen« und wählen Sie den entsprechenden Gerätetyp aus. Scannen Sie dann den QR-Code (er befindet sich auf dem Typenschild des Geräts; Sie können die AUID/SN-Nummer auch manuell eingeben).
- Öffnen Sie die Tür des Geschirrspülers und drücken Sie auf .
- Auf dem Bedienfeld des Geschirrspülers: Drücken Sie auf , um das WLAN-Modul zu aktivieren.
- Am Bedienfeld des Geschirrspülers: Drücken Sie die Schaltfläche und halten Sie sie 3 Sekunden lang gedrückt, um *Verbindungseinrichtung* zu initiieren.

### Das Netzwerksymbol auf dem Display

*Blinkt 0,5 Sek ein/aus*

Der Geschirrspüler ist bereit zur Verbindung mit Ihrem WLAN-Netz oder zum Pairing mit Ihrem Smartphone oder Tablet.

*Blinkt 1,0 Sek ein/aus*

Der Geschirrspüler ist mit Ihrem WLAN-Netz verbunden.

*Leuchtet*

Der Geschirrspüler ist mit Ihrem WLAN-Netz und mit der Cloud verbunden.

## Fernsteuerung des Geschirrspülers

Das Netzwerk-Symbol des Geschirrspülers  wird auf dem Display angezeigt, wenn der Geschirrspüler mit einem Smartphone oder Tablet gekoppelt ist. Mit der App *ConnectLife* können Sie den Geschirrspüler überwachen und Einstellungen ändern.

## Fernstart des Geschirrspülers

Für den Fernstart des Geschirrspülers drücken Sie auf . Fernstart aktiviert erscheint dann auf dem Display des Geschirrspülers. Schließen Sie die Tür. Die Statusleuchte blinkt blau/grün zur Anzeige, dass der Fernstart aktiviert wurde.

In der App *ConnectLife* wählen und starten Sie dann ein Programm.



Falls die Tür nicht innerhalb der nächsten 2 Minuten geschlossen wird, schaltet sich die Maschine aus.

### HINWEIS!

Der Geschirrspüler lässt sich in jedem Fall auch ohne App benutzen. Wenn das Bedienfeld des Geschirrspülers gedrückt wird, sind die Befehle der App *ConnectLife* 10 Sekunden lang blockiert.



## Weitere Geräte koppeln

Sie können weitere Geräte/Benutzer mit dem Geschirrspüler koppeln. (Dies können Sie auch vom Menü Einstellungen des Geschirrspülers ausführen.)

- Gehen Sie in der *ConnectLife*-App zum Menü »*Geräte hinzufügen*« und wählen Sie den entsprechenden Gerätetyp aus. Scannen Sie dann den QR-Code (er befindet sich auf dem Typenschild des Geräts; Sie können die AUID/SN-Nummer auch manuell eingeben).
- Öffnen Sie die Tür des Geschirrspülers und drücken Sie auf .
- Am Bedienfeld des Geschirrspülers: Drücken Sie die Schaltfläche  und halten Sie sie 4 Sekunden lang gedrückt, um *Gerät hinzufügen* zu initiieren.



## WLAN-Verbindung Aus / WLAN-Verbindung Ein

Nachdem Sie den Geschirrspüler mit Ihrem WLAN-Netz verbunden haben, können Sie *WLAN-Verbindung Aus* wählen, um die WLAN-Verbindung zu deaktivieren. Wählen Sie *WLAN-Verbindung Ein*, um sich wieder mit demselben Netzwerk zu verbinden. (Dies können Sie vom Menü Einstellungen des Geschirrspülers ausführen.)

- Am Bedienfeld des Geschirrspülers: Drücken Sie die Schaltfläche  und halten Sie sie 8 Sekunden lang gedrückt, um *WLAN-Verbindung Aus* zu wählen. Drücken Sie kurz auf , um wieder *WLAN-Verbindung Ein* zu wählen.

## Alle Geräte entfernen

Entfernen Sie alle angeschlossenen Geräte/Benutzer. (Dies ist auch vom Menü Einstellungen des Geschirrspülers aus möglich.)





- Am Bedienfeld des Geschirrspülers: Drücken und halten  bis *Gerät hinzufügen* im Display angezeigt wird. Sobald ein Countdown begonnen hat, drücken und halten  für 3 Sekunden. *Alle Geräte entfernen* zeigt an, dass alle Geräte/Benutzer gelöscht wurden.



Haben Sie Fragen? Besuchen Sie uns auf: [www.connectlife.io](http://www.connectlife.io) oder kontaktieren Sie uns unter: [hello@connectlife.io](mailto:hello@connectlife.io).

# Einstellungen

Öffnen Sie die Tür und drücken Sie auf .

Um die Einstellungen des Geschirrspülers aufzurufen, drücken Sie auf  oder , bis  Einstellungen auf dem Display angezeigt wird, und bestätigen Ihre Auswahl dann mit .

Zum Verlassen der Einstellungen des Geschirrspülers wählen Sie Zurück und bestätigen Ihre Wahl mit .





| Einstellungen          | Alternativen   |
|------------------------|--|
| 1. <b>Sprache</b>      | Sie können die Sprache auswählen, die auf dem Display verwendet wird.  |
| 2. <b>Netzwerk</b>     | Der aktuelle WLAN-Status wird auf dem Display angezeigt.   |
| WLAN-Status            | Verbinden Sie den Geschirrspüler mit Ihrem WLAN-Netz, um das Gerät mithilfe der App <i>ConnectLife</i> von unterwegs steuern zu können.  |
| WLAN-Verbindung        | <i>Ein/Aus</i><br>Nachdem Sie den Geschirrspüler mit Ihrem WLAN-Netz verbunden haben, können Sie <i>WLAN-Verbindung Aus</i> wählen, um die Verbindung zu deaktivieren. Wählen Sie <i>WLAN-Verbindung Ein</i> , um sich wieder mit demselben Netzwerk zu verbinden.   |
| Verbindungseinrichtung | Verbinden Sie den Geschirrspüler mit Ihrem WLAN-Netz und koppeln Sie ihn mit Ihrem Smartphone oder Tablet. <ul style="list-style-type: none"> <li>Gehen Sie in der ConnectLife-App zum Menü »<i>Geräte hinzufügen</i>« und wählen Sie den entsprechenden Gerätetyp aus. Scannen Sie dann den QR-Code (er befindet sich auf dem Typenschild des Geräts; Sie können die AUID/SN-Nummer auch manuell eingeben).</li> <li>Wählen Sie <i>Verbindungseinrichtung</i>.</li> </ul> |
| Gerät hinzufügen       | Sie können weitere Geräte/Benutzer mit dem Geschirrspüler koppeln. <ul style="list-style-type: none"> <li>Gehen Sie in der ConnectLife-App zum Menü »<i>Geräte hinzufügen</i>« und wählen Sie den entsprechenden Gerätetyp aus. Scannen Sie dann den QR-Code (er befindet sich auf dem Typenschild des Geräts; Sie können die AUID/SN-Nummer auch manuell eingeben).</li> <li>Wählen Sie <i>Gerät hinzufügen</i>.</li> </ul>   |
| Alle Geräte entfernen  | Wählen Sie <i>Alle Geräte entfernen</i> , um alle angeschlossenen Geräte/Benutzer zu entfernen.  |
| Factory Reset WLAN     | Wählen Sie <i>Factory Reset WLAN</i> , um die Werkseinstellungen wiederherzustellen.   |
| Zurück                 | Wählen Sie <i>Zurück</i> , um das Netzwerk Menü zu verlassen, und drücken Sie auf  .  |

| Einstellungen                          | Alternativen  |  |
|--|---|--|
| <b>3. Programme wählen</b>             | Eco <i>Ein/Aus</i><br>Auto <i>Ein/Aus</i><br>Universal <i>Ein/Aus</i><br>Intensiv <i>Ein/Aus</i><br>Quick Pro <i>Ein/Aus</i><br>Vorgewärmt <i>Ein/Aus</i><br>Kristallglas <i>Ein/Aus</i><br>Zeitprogramm <i>Ein/Aus</i><br>Hygiene <i>Ein/Aus</i><br>Kunststoff <i>Ein/Aus</i><br>Vorspülen <i>Ein/Aus</i><br>Selbstreinigung <i>Ein/Aus</i><br>Unterkorb <i>Ein/Aus</i><br>Oberkorb <i>Ein/Aus</i><br>Anti-Geruch <i>Ein/Aus</i> | Programme können im Menü ein- oder ausgeblendet werden. Wählen Sie zwischen Ein und Aus.<br>(Eco kann nicht im Menü ausgeblendet werden.)  |
| <b>4. Automatische Kindersicherung</b> | <i>Ein/Aus</i>  | Sie können die Einstellung Automatische Kindersicherung aktivieren, um zu verhindern, dass Kinder den Geschirrspüler starten.<br>Um die Einstellung Automatische Kindersicherung vorübergehend zu deaktivieren oder zu aktivieren, drücken Sie die Schaltflächen < und  und halten sie drei Sekunden lang gedrückt.   |
| <b>5. Display: Logo</b>                | <i>Ein/Aus</i>  | Einstellung zum Ausblenden des Logos auf dem Display.  |
| <b>6. Display: Helligkeit</b>          | <i>1/2/3/4</i>  | Zur Einstellung der Displayhelligkeit.   |
| <b>7. Lautstärke Bestätigung</b>       | <i>0/1/2/3</i>  | Ein Hinweiston bestätigt, dass das Bedienfeld gedrückt wurde.  |
| <b>8. Lautstärke Meldungen</b>         | <i>0/1/2/3</i>  | Der Summer gibt das Ende des Spülprogramms an.<br><i>Fehlermeldungen werden immer mit einem lauten Summton kommuniziert.</i>   |
| <b>9. Klarspüler</b>                   | <i>0/1/2/3/4/5</i>  | Einstellung für die Klarspülerdosierung. Der Spender für den Klarspüler kann zwischen 0 (Aus) und 5 (Hohe Dosierung) eingestellt werden.<br>Erhöhen Sie die Dosierung für den Klarspüler: <ul style="list-style-type: none"> <li>• Wenn Wasserflecken auf dem Geschirr sind.</li> </ul> Reduzieren Sie die Dosierung für den Klarspüler: <ul style="list-style-type: none"> <li>• Wenn ein klebriger weiß-blauer Film auf dem Geschirr ist.</li> <li>• Wenn Streifen auf dem Geschirr sind.</li> </ul> |

# Einstellungen

| Einstellungen                                     | Alternativen               |   |
|---|----------------------------|---|
|   |                            | <ul style="list-style-type: none"> <li>Schaumbildung. Wenn Sie sehr weiches Wasser haben, können Sie den Klarspüler im Verhältnis 50:50 mit Wasser verdünnen.</li> </ul>  |
| <b>10. Wasserhärte</b>                            | <i>0/1/2/3/4/5/6/7/8/9</i> | <p>Dosierung des Wasserenthärter. Wählen Sie die Einstellung abhängig von der Wasserhärte. Die richtige Einstellung ist wichtig!<br/>         Siehe <i>Wasserhärte</i> in Kapitel <i>Vor der Inbetriebnahme des Geschirrspülers</i>.</p> <p>Für eine Wasserversorgung mit einer Härte von über 5 °dH (9 °fH / 6 °eH / 0,9 mmol/l) mit Salz füllen.</p> <p><i>Für einen Wasserzulauf mit einem Härtegrad unter 6°dH (10°fH / 7°eH / 1,0 mmol/l) wählen Sie 0. Der Wasserenthärter ist deaktiviert und es muss kein Salz eingefüllt werden.</i></p> |
| <b>11. TAB</b><br>(All-in-One-Geschirrspülmittel) | Ein/Aus                    | <p>Aktivieren Sie die Einstellung, wenn Sie All-in-One-Geschirrspülmittel mit Klarspüler verwenden. (Gilt auch für Spülmittelgel für automatische Dosierung, das Klarspüler enthält.) Diese Einstellung verringert die Klarspülmitteldosierung und beeinflusst, wie oft der integrierte Enthärter des Geschirrspülers regeneriert wird.</p>   |
| <b>12. Auto-Dosierung</b>                         | <i>Aus, 15-40 ml</i>       | <p>Aktivieren Sie diese Einstellung, wenn Sie die automatische Spülmitteldosierung verwenden möchten.</p> <p><i>Die exakte Dosierung ist davon abhängig, welches Programm ausgeführt wird. Für das Programm Auto richtet sich die Dosierung auch danach, wie verschmutzt das Geschirr ist.</i></p>  |
| <b>13. Extra-Spülen</b>                           | Ein/Aus                    | <p>Die Funktion Extra-Spülen spült das Geschirr zweimal zusätzlich.</p> <p>Die Programmdauer verlängert sich und der Geschirrspüler verbraucht mehr Energie und Wasser.</p> <p><i>In den folgenden Programmen aktiviert:</i></p> <p><i>Universal</i><br/> <i>Intensiv</i><br/> <i>Quick Pro</i><br/> <i>Hygiene</i><br/> <i>Kunststoff</i><br/> <i>Unterkorb</i><br/> <i>Oberkorb</i></p>   |

| Einstellungen                                       | Alternativen   |  |
|---|----------------|--|
| 14. <b>Push to open</b>                             | <i>Ein/Aus</i> | Die Geschirrspülertür lässt sich ohne Griff öffnen.  |
| 15. <b>Beleuchtung bei ausgeschalteter Maschine</b> | <i>Ein/Aus</i> | Wählen Sie, ob die Innenleuchte beim Abschalten des Geschirrspülers und Öffnen der Tür eingeschaltet werden soll. (Wenn der  eingeschaltet ist, leuchtet die Innenleuchte immer nach dem Öffnen der Tür.) |
| 16. <b>Geruchskontrolle</b>                         | <i>Ein/Aus</i> | Wenn Geruchskontrolle aktiviert ist, können Sie  Anti-Geruch in der Programmtabelle wählen.   |
| 17. <b>Fehler auslesen</b>                          |                | Alle Fehlermeldungen.<br><i>Wenn Sie den Kundendienst kontaktieren, werden Sie möglicherweise gebeten, die jüngsten Fehlermeldungen zu nennen.</i>   |
| 18. <b>Factory Reset</b>                            |                | Setzt alle Einstellungen auf die Werkseinstellungen zurück.<br>Wählen Sie Factory Reset und drücken Sie   .                |
| 19. <b>Zurück</b>                                   |                | Um das Einstellungen des Geschirrspülers zu verlassen, wählen Sie Zurück und drücken dann auf  .  |

# Reinigung und Pflege

## ✱ Klarspüler auffüllen

Wenn Klarspüler nachgefüllt werden muss, leuchtet das Symbol auf dem Display auf.

Siehe Kapitel *Vor der Inbetriebnahme des Geschirrspülers*.

## ⚙ Salz auffüllen

Wenn Salz nachgefüllt werden muss, leuchtet das Symbol auf dem Display auf.

Siehe Kapitel *Vor der Inbetriebnahme des Geschirrspülers*.

## 💧 Auto-Dosierung auffüllen

Wenn Spülmittelgel nachgefüllt werden muss, erscheint das Symbol auf dem Display auf. (Sie können 1-2 Spülprogramme ausführen, bevor das Fach vollständig leer ist.)

Siehe Kapitel *Vor der Inbetriebnahme des Geschirrspülers*.

## Reinigung des Spülmittelfachs mit automatischer Dosierung

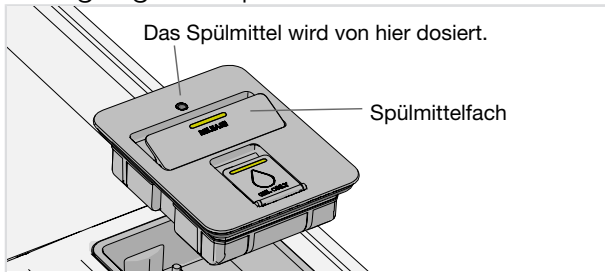

1. Das Fach kann zur Reinigung und zum Nachfüllen herausgenommen werden.
2. Stellen Sie sicher, dass die Dosieröffnung nicht verstopft ist. Reinigen Sie das Fach mit heißem Wasser.

### HINWEIS!

Wichtig - bauen Sie das Fach wieder ein. Der Geschirrspüler darf nicht ohne eingesetzten des Spülmittelfachs mit automatischer Dosierung verwendet werden!

## Filter reinigen

### Grobfilter

Der Grobfilter sammelt große Speisereste auf, die nicht durch die Ablaufpumpe passen. Er ist regelmäßig zu reinigen, wobei die Abstände davon abhängen, wie häufig der Geschirrspüler genutzt wird.

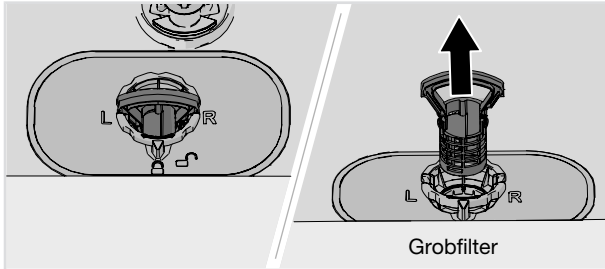

1. Heben Sie den Grobfilter über den Griff nach oben.
2. Entleeren Sie den Grobfilter.
3. Setzen Sie den Grobfilter so wieder ein, dass er einrastet.

### Feinfilter

Vom Feinfilter aufgefangener Schmutz wird bei jedem Spülgang automatisch weggespült. Reinigen Sie den Filter bei Bedarf. Er ist regelmäßig zu reinigen, wobei die Abstände davon abhängen, wie häufig der Geschirrspüler genutzt wird.

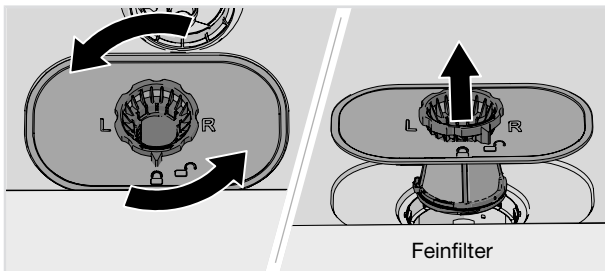

1. Drehen Sie den Arretierung gegen den Uhrzeigersinn und heben Sie den Feinfilter gerade nach oben heraus.
2. Reinigen Sie den Feinfilter.
3. Setzen Sie den Feinfilter wieder ein und drehen Sie ihn im Uhrzeigersinn bis zum Anschlag. Stellen Sie sicher, dass die Kanten gut abgedichtet sind.  
Vergessen Sie nicht, den Grobfilter wieder einzusetzen!

# Reinigung und Pflege

## HINWEIS!

Sind die Fein- oder Grobfilter nicht korrekt eingesetzt, kann dies das Spülergebnis beeinträchtigen. Der Geschirrspüler darf nicht ohne eingesetzte Filter verwendet werden.

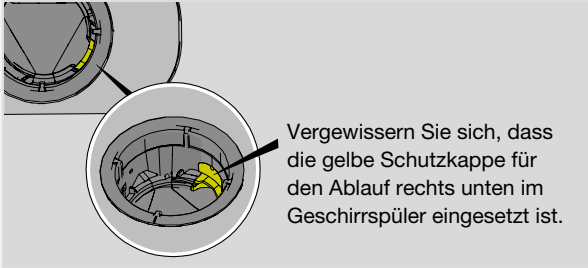

## Reinigung der Sprüharme

Löcher und Lager können gelegentlich verstopfen. Entfernen Sie Schmutz u. Ä. mit einem spitzen Gegenstand. Die Sprüharme haben auch auf der Unterseite Löcher.

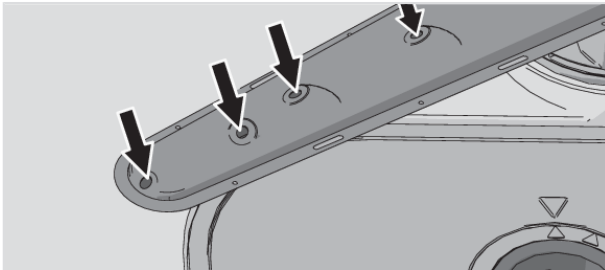

Zur einfacheren Reinigung können Sie die Sprüharme entfernen. Vergessen Sie aber nicht, sie nach der Reinigung wieder ordnungsgemäß anzubringen.

### Oberster Sprüharm

- Ziehen Sie das obere Besteckfach heraus. Drücken Sie den Sprüharm nach oben, während Sie ihn entgegen dem Uhrzeigersinn drehen, um ihn zu lösen.

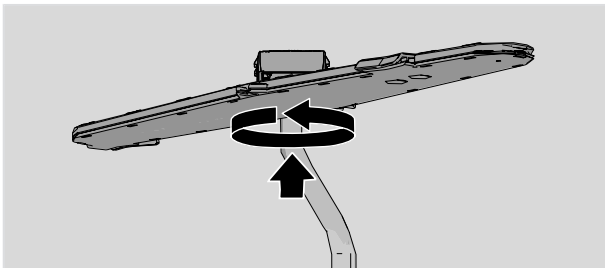



## Oberer Sprüharm

- Ziehen Sie den oberen Korb heraus.
- Schrauben Sie die Sprüharmlager entgegen dem Uhrzeigersinn ab, um den Sprüharm aus dem oberen Korb zu nehmen.

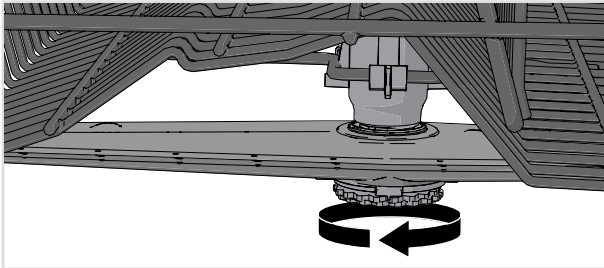

## Unterer Sprüharm

- Ziehen Sie den unteren Sprüharm gerade nach oben, um ihn herauszunehmen.

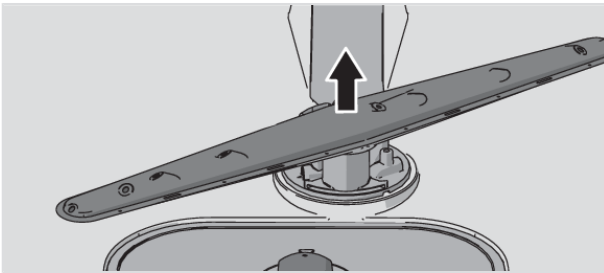

## Äußerliche Reinigung des Geschirrspülers

### Tür und Türdichtung

Öffnen Sie die Tür. Reinigen Sie die Türseiten und die Türdichtung regelmäßig mit einem leicht angefeuchteten Tuch. Reinigen Sie die Türdichtung an der vorderen Unterkante des Geschirrspülers mit einer Spülbürste.

### Bedienfeld

Halten Sie das Bedienfeld stets sauber. Wischen Sie es bei Bedarf mit einem trockenen oder leicht angefeuchteten Tuch ab. Verwenden Sie auf keinen Fall Reinigungsmittel, da diese die Oberfläche zerkratzen können.

## Selbstreinigung starten

### Geschirrspülerinnenraum

Der Geschirrspülerinnenraum besteht aus Edelstahl und wird (bei regelmäßigem Betrieb) durch die normale Benutzung sauber gehalten.

Wenn Sie hartes Wasser haben, können sich Kalkablagerungen im Geschirrspüler bilden. Sollte es hierzu kommen, starten Sie das Programm Selbstreinigung mit zwei Teelöffeln Zitronensäure im manuellen Geschirrspülmittelfach (Maschine ohne Inhalt laufen lassen). Spezialreiniger für Geschirrspüler sind im Handel erhältlich.

## Blockaden entfernen

### Fremdkörper aus der Ablaufpumpe entfernen

Falls nach dem Programmende noch Wasser im Geschirrspüler steht, ist eventuell die Ablaufpumpe blockiert. In diesem Fall wird die Fehlermeldung Fehler Wasserablauf oder Fehler Ablaufpumpe angezeigt.

1. Schalten Sie das Gerät mit  aus und ziehen Sie den Stecker aus der Wandsteckdose.
2. Entfernen Sie den Grobfilter und den Feinfilter.
3. Das Wasser aus dem Geschirrspülerinneren entfernen.
4. Um die Ablaufpumpe zu inspizieren, müssen Sie die gelbe Schutzkappe für den Ablauf rechts unten im Geschirrspüler entfernen. (Verwenden Sie bei Bedarf eine Zange.)
5. Drehen Sie mit der Hand am Pumpenrad, das sich hinter dem Deckel der Ablaufpumpe befindet. Entfernen Sie gewissenhaft alle scharfkantigen Gegenstände, wie z. B. Glas.
6. Den Deckel der Ablaufpumpe zusammen mit dem Fein- und Grobfilter wieder einsetzen.
7. Schließen Sie den Netzstecker wieder an.

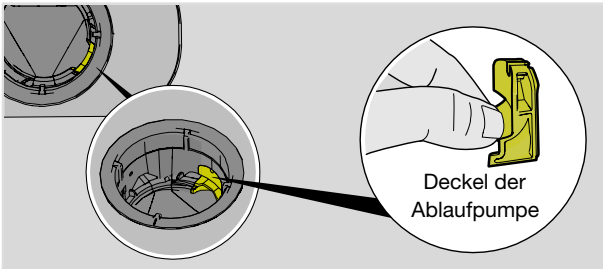

### HINWEIS!

Vergessen Sie nicht, den Deckel der Ablaufpumpe wieder einzusetzen.

### Fremdkörper aus dem Zulaufschlauch entfernen

Wenn das zulaufende Wasser kleine Partikel enthält, kann der äußere Filter am Zulaufschlauch verstopfen. In diesem Fall wird die Fehlermeldung Fehler Wasserzulauf angezeigt.

1. Schalten Sie das Gerät mit  aus und ziehen Sie den Stecker aus der Wandsteckdose.
2. Den Wasserhahn zudrehen.
3. Den Zulaufschlauch abschrauben.
4. Den äußeren Filter vorsichtig vom Zulaufschlauch entfernen und reinigen.
5. Den Filter wieder einsetzen und kontrollieren, dass die Dichtung korrekt angebracht ist.
6. Den Zulaufschlauch fest anschrauben.

- Die Maschine an die Steckdose anschließen und den Wasserhahn öffnen, um den Druckaufbau zu ermöglichen. Kontrollieren Sie, dass alle Verbindungen dicht sind.

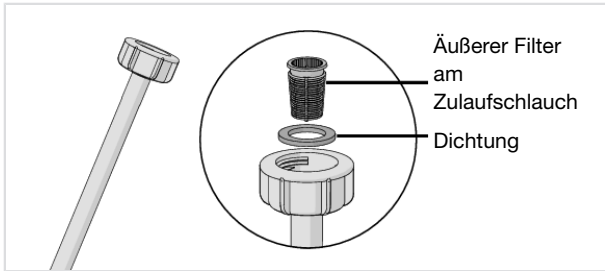

## Transport/Lagerung im Winter

Lagern Sie den Geschirrspüler bei Temperaturen über dem Gefrierpunkt. Vermeiden Sie lange Transportwege bei sehr kaltem Wetter. Transportieren Sie den Geschirrspüler aufrecht oder auf der Rückseite liegend.

Behandeln Sie die vorderen Ecken des Geschirrspülers vorsichtig, damit sie nicht verbiegen, was das Öffnen der Tür beeinträchtigen kann.

Bevor Sie einen gebrauchten Geschirrspüler transportieren oder für längere Zeit außer Betrieb nehmen, müssen Sie zuerst das Wasser aus der Maschine ablassen. Rufen Sie das Programm Selbstreinigung auf.

# Problemlösung

| Fehlermeldungen |                       | Maßnahme  |
|-----------------|-----------------------|---|
| <b>F10</b>      | Überfluss Wasser 1    | Fremdkörper aus der Ablaufpumpe entfernen. Siehe hierzu Kapitel <i>Reinigung und Pflege</i> . Kontaktieren Sie den Kundendienst, wenn das Problem weiterhin besteht.  |
| <b>F11</b>      | Fehler Wasserablauf   | Siehe „Im Geschirrspüler bleibt Wasser“ unter „Problem“ in der folgenden Tabelle. Kontaktieren Sie den Kundendienst, wenn das Problem weiterhin besteht.  |
| <b>F12</b>      | Fehler Wasserzulauf 1 | Überprüfen Sie, ob der Wasserhahn aufgedreht ist. Stellen Sie sicher, dass der äußere Filter am Zulaufschlauch nicht verstopft ist. Siehe <i>Fremdkörper aus dem Zulaufschlauch entfernen</i> im Kapitel <i>Reinigung und Pflege</i> . Kontaktieren Sie den Kundendienst, wenn das Problem weiterhin besteht. |
| <b>F40</b>      | Leck Zulaufventil     | Drehen Sie den Wasserhahn zu und kontaktieren Sie den Kundendienst.   |
| <b>F41</b>      | Fehler Heizung 1      | Drehen Sie den Wasserhahn zu. Ziehen Sie den Stecker aus der Wandsteckdose und kontaktieren Sie den Kundendienst.   |
| <b>F45</b>      | Fehler Schieber       | Kontaktieren Sie den Kundendienst.  |
| <b>F52</b>      | Fehler Wasserstand    | Reinigen Sie den Grob- und den Feinfilter. Kontrollieren Sie den äußeren Filter und den Zulaufschlauch auf Verstopfung. Kontaktieren Sie den Kundendienst, wenn das Problem weiterhin besteht.  |
| <b>F54</b>      | Überfluss Wasser 2    | Drehen Sie den Wasserhahn zu und kontaktieren Sie den Kundendienst.<br>Vermeiden Sie Wasserleckagen im Aufstellungsraum des Geschirrspülers. Ziehen Sie deshalb nicht den Stecker aus der Wandsteckdose, bevor Sie den Wasserhahn der Zulaufleitung zugedreht haben!  |
| <b>F56</b>      | Fehler Umwälzpumpe    | Kontaktieren Sie den Kundendienst.  |
| <b>F67</b>      | Fehler Wasserzulauf 2 | Überprüfen Sie, ob der Wasserhahn aufgedreht ist. Stellen Sie sicher, dass der äußere Filter am Zulaufschlauch nicht verstopft ist. Siehe <i>Fremdkörper aus dem Zulaufschlauch entfernen</i> im Kapitel <i>Reinigung und Pflege</i> . Kontaktieren Sie den Kundendienst, wenn das Problem weiterhin besteht. |
| <b>F68</b>      | Fehler Ablaufpumpe    | Siehe „Im Geschirrspüler bleibt Wasser“ unter „Problem“ in der folgenden Tabelle. Kontaktieren Sie den Kundendienst, wenn das Problem weiterhin besteht.  |

Drücken Sie auf eine beliebige Taste, um die Fehlermeldung zu löschen.

## Allgemein

| Problem                                     | Mögliche Ursachen  | Maßnahme   |
|---|--|--|
| Das Bedienfeld reagiert nicht auf Antippen. | Sie haben zu früh nach dem Öffnen der Tür auf das Bedienfeld gedrückt. | Warten Sie einen Moment und versuchen Sie es erneut.   |
|   | Kindersicherung oder Automatische Kindersicherung ist aktiviert.       | Siehe Kapitel <i>Sicherheitshinweise</i> .   |
|   | Die Tür ist geschlossen.   | Öffnen Sie die Tür. Das Bedienfeld ist nur bei geöffneter Tür aktiviert.   |
|   | Schmutz auf dem Bedienfeld.  | Reinigen Sie sie mit einem trockenen oder leicht angefeuchteten Tuch.  |
|   | Das Bedienfeld muss kalibriert werden.                                 | Den Wasserhahn zudrehen. Ziehen Sie den Netzstecker aus der Steckdose und warten Sie für 60 Sekunden. Schließen Sie das Gerät dann wieder an die Steckdose an und schalten Sie den Wasserhahn ein.   |
| Die Tür lässt sich nicht schließen.         | Die Körbe sind nicht richtig eingesetzt.                               | Überprüfen Sie, ob die Körbe richtig waagerecht eingesetzt wurden.   |
|   |  | Überprüfen Sie, ob die Teller die Körbe blockieren, so dass sie nicht in die richtige Position geschoben werden können.  |
|   | Die Türverriegelung rastet nicht ein und verriegelt nicht.             | Überprüfen Sie die Türverriegelung. Wenn sie nicht einrastet und verriegelt, öffnen Sie die Tür.<br><br>Drücken Sie die Schaltflächen  und  und halten Sie sie gedrückt, bis das Display zu blinken beginnt. Warten Sie, bis das Blinken endet (nach 60 Sekunden). Schließen Sie die Tür und vergewissern Sie sich, dass die Türverriegelung einrastet und verriegelt. |

# Problemlösung

| Problem                           | Mögliche Ursachen  | Maßnahme   |
|-----------------------------------|--|--|
| Der Geschirrspüler startet nicht. | ▶ □ wurde nicht gedrückt.  | Halten Sie die Schaltfläche ▶ □ gedrückt, bis das Display „Programm gestartet, tür schließen“ anzeigt.   |
|                                   | Die Tür ist nicht richtig geschlossen.   | Überprüfen Sie dies.   |
|                                   | Sie haben den Geschirrspüler während eines Programms geöffnet, um weiteres Geschirr einzuräumen. | Schließen Sie die Tür und warten Sie ab. Nach kurzer Zeit setzt der Geschirrspüler das Programm fort.  |
|                                   | Die Türverriegelung ist nicht eingerastet und hat sich nicht verriegelt.                         | Überprüfen Sie die Türverriegelung. Wenn sie nicht eingerastet und verriegelt ist, öffnen Sie die Tür.<br><br>Drücken Sie die Schaltflächen < und  und halten Sie sie gedrückt, bis das Display zu blinken beginnt. Warten Sie, bis das Blinken endet (nach 60 Sekunden). Schließen Sie die Tür und vergewissern Sie sich, dass die Türverriegelung eingerastet und verriegelt. |
|                                   | Prüfen Sie, ob die Option Startzeitvorwahl gewählt wurde.  | Drücken und halten Sie ▶ □ drei Sekunden lang, wenn Sie die Auswahl Startzeitvorwahl löschen möchten.  |
|                                   | Das Netzkabel ist nicht angeschlossen.   | Überprüfen Sie dies.   |
|                                   | Eine Sicherung/ein Unterbrechungsschalter wurde beschädigt.                                      | Überprüfen Sie dies.   |

| Problem                           | Mögliche Ursachen  | Maßnahme  |
|-----------------------------------|--|---|
| Das Geschirr ist nicht sauber.    | Die Sprüharme drehen sich nicht.   | Überprüfen Sie, ob die Sprüharme durch das Geschirr blockiert werden.   |
|                                   | Sprüharmöffnungen oder -lager verstopft.                                   | Reinigen Sie die Sprüharme. Siehe Kapitel <i>Reinigung und Pflege</i> .   |
|                                   | Ungeeignetes Geschirrspülprogramm.   | Wählen Sie ein Programm mit Intensiv. Das Programm verwendet dann eine höhere Temperatur, um Fett von stark verschmutztem Geschirr zu lösen.  |
|                                   | Falsche Geschirrspülmittel-Dosierung.                                      | Dosieren Sie je nach Wasserhärte. Wenn Sie erheblich zu viel oder zu wenig Geschirrspülmittel verwenden, kann das zu schlechteren Spülergebnissen führen.   |
|                                   | Altes Geschirrspülmittel. Geschirrspülmittel kann verderben.               | Vermeiden Sie Großpackungen.  |
|                                   | Auto-Dosierung ist aktiviert, doch das Geschirrspülgel wird nicht dosiert. | Um zu prüfen, ob Spülmittel zugegeben wird, drücken Sie die Schaltfläche  und halten sie  Sekunden lang gedrückt. Das Symbol  blinkt auf dem Display und die Statusleuchte leuchtet in Rot. Prüfen Sie hiernach, ob etwas Geschirrspülgel dosiert wurde. |
|                                   | Das Geschirr wurde falsch eingeladen.                                      | Verdecken Sie Porzellan nicht mit großen Schüsseln oder Ähnlichem. Vermeiden Sie es, sehr große Gläser in die Ecken des Korbs zu stellen. Siehe Kapitel <i>Beladen des Geschirrspülers</i> .  |
|                                   | Gläser und Tassen sind während des Spülprogramms umgekippt.                | Räumen Sie das Geschirr so ein, dass es stabil platziert ist.   |
|                                   | Die Filter sind blockiert.   | Reinigen Sie den Grob- und den Feinfilter.  |
|                                   | Die Filter sind nicht korrekt eingesetzt.                                  | Prüfen Sie, ob die Filter korrekt eingebaut sind. Siehe hierzu Kapitel <i>Reinigung und Pflege</i> .  |
| Der Deckel der Ablaufpumpe fehlt. |  |   |

# Problemlösung

| Problem  | Mögliche Ursachen  | Maßnahme   |
|--|--|--|
|  |  | Vergewissern Sie sich, dass die gelbe Schutzkappe für den Ablauf rechts unten im Geschirrspüler eingesetzt ist. Siehe Kapitel <i>Reinigung und Pflege</i> .                    |
| Flecken auf Edelstahl oder Silber.                 | Einige Lebensmittel, wie Senf, Mayonnaise, Zitrone, Essig, Salz und Dressings können Flecken auf Edelstahl verursachen, wenn sie zu lange einwirken.                             | Spülen Sie diese Art von Lebensmitteln gleich ab, wenn Sie den Geschirrspüler nicht sofort starten möchten. Warum nicht das Programm Vorspülen verwenden?                      |
|  | Edelstahl kann Flecken auf Silber verursachen, wenn die Materialien beim Geschirrspülen miteinander in Kontakt kommen. Auch Aluminium kann Flecken auf dem Geschirr verursachen. | Um Flecken und Anlaufen zu vermeiden, Geschirr aus verschiedenen Metallen wie Silber, Edelstahl und Aluminium trennen.   |
| Flecken oder Film auf dem Geschirr.                | Falsche Einstellung für die Klarspüler-Dosierung.  | Siehe Kapitel <i>Einstellungen</i> .   |
|  | Die Einstellung TAB ist aktiviert, All-in-One-Geschirrspülmittel mit unzureichender Trockenwirkung wird verwendet.   | Das All-in-One-Geschirrspülmittel wechseln oder die Einstellung TAB deaktivieren und Salz und separaten Klarspüler zugeben. Siehe Klarspüler in Kapitel <i>Einstellungen</i> . |
|  | Der Salzbehälter ist leer.   | Füllen Sie Salz nach. Siehe Kapitel <i>Reinigung und Pflege</i> .  |
|  | Falsche Einstellung des Wasserenthärters.  | Siehe Wasserhärte in Kapitel <i>Einstellungen</i> .  |
|  | Es ist nicht genug Salz im Wasserenthärter.  | Prüfen Sie, ob der Deckel des Salzbehälters vorschriftsgemäß festgezogen ist. Kontaktieren Sie den Kundendienst.   |
|  | Zu hohe Temperatur und/oder zu viel Geschirrspülmittel können Kristall verätzen. Dies kann leider nicht wieder ausgebessert, jedoch vermieden werden.                            | Spülen Sie Kristall bei niedriger Temperatur und mit einer kleinen Menge Geschirrspülmittel. Wenden Sie sich an den Hersteller des Geschirrspülmittels.                        |
| Das Geschirr hat einen klebrigen weiß-blauen Film. | Die Dosierung für den Klarspüler ist zu hoch.  | Verringern Sie die Menge. Siehe Kapitel <i>Einstellungen</i> . Wenn Sie sehr weiches Wasser haben, können Sie den Klarspüler im Verhältnis 50:50 mit Wasser verdünnen.         |



| Problem   | Mögliche Ursachen   | Maßnahme  |
|---|---|---|
| Nach dem Spülen sind noch Flecken vorhanden.                            | Lippenstift- und Tee-/Kaffeeflecken können schwer zu entfernen sein.            | Verwenden Sie ein Geschirrspülmittel mit bleichender Wirkung.<br><br>Es wird Geschirrspülmittel-Gel verwendet. Falls erforderlich, kann bei solchen Gelegenheiten Geschirrspülmittel-Pulver oder All-in-One-Spülmittel mit Bleichmittel in das manuelle Waschmittelfach gegeben werden (wenn Auto-Dosierung aktiviert ist).<br>Siehe <i>Hinzufügen von Geschirrspülmittel</i> . |
| Geschirrspülmittelrückstände im Geschirrspülmittelfach nach dem Spülen. | Das Geschirrspülmittelfach war bei Zugabe des Geschirrspülmittels feucht.       | Das Geschirrspülmittelfach muss bei Zugabe des Geschirrspülmittels trocken sein.  |
|   | Das Geschirrspülmittelfach ist verstopft.                                       | Kontrollieren Sie, ob eventuell Geschirrtteile das Öffnen des Spülmittelfachs blockieren.   |
| Klapperndes Geräusch während des Spülvorgangs.                          | Das Geschirr ist nicht richtig eingeladen oder die Sprüharme drehen sich nicht. | Überprüfen Sie, ob das Geschirr sicher eingeladen wurde. Bewegen Sie die Sprüharme, um sicherzustellen, dass sie sich drehen können.  |

# Problemlösung

| Problem                              | Mögliche Ursachen   | Maßnahme  |
|--------------------------------------|---|---|
| Im Geschirrspüler bleibt Wasser.     | Die Filter sind blockiert.  | Reinigen Sie den Grob- und den Feinfilter.  |
|                                      | Die Filter sind nicht korrekt eingesetzt.                               | Prüfen Sie, ob die Filter korrekt eingebaut sind. Siehe hierzu Kapitel <i>Reinigung und Pflege</i> .  |
|                                      | Ablagerungen in der Ablaufpumpe.  | Reinigen Sie die Ablaufpumpe. Siehe Kapitel <i>Reinigung und Pflege</i> .   |
|                                      | Der Deckel der Ablaufpumpe fehlt.                                       | Vergewissern Sie sich, dass die gelbe Schutzkappe für den Ablauf rechts unten im Geschirrspüler eingesetzt ist. Siehe Kapitel <i>Reinigung und Pflege</i> .   |
|                                      | Knick im Ablaufschlauch.  | Überprüfen Sie, ob der Schlauch frei von Knicken oder scharfen Biegungen ist.   |
|                                      | Der Ablaufschlauch ist blockiert.                                       | Trennen Sie den Ablaufschlauch vom Wasserablauf des Waschbeckens. Überprüfen Sie, ob sich Schmutz festgesetzt hat sowie dass die Verbindung einen Innendurchmesser von mindestens 14 mm aufweist.   |
| Schlechter Geruch im Geschirrspüler. | Schmutz an den Dichtungen und in den Ecken.                             | Reinigen Sie sie mit einer Spülbürste und einem schaumarmen Reinigungsmittel.   |
|                                      | Programme mit niedriger Temperatur liefen über einen längeren Zeitraum. | Lassen Sie ein- oder zweimal monatlich ein Programm mit höherer Temperatur laufen. Oder aktivieren Sie ein Selbstreinigungsprogramm. Siehe Selbstreinigung im Kapitel <i>Verwendung des Geschirrspülers</i> .   |
| Fettablagerungen im Geschirrspüler.  | Programme mit niedriger Temperatur liefen über einen längeren Zeitraum. | Wählen Sie ein Programm mit Intensiv. Das Programm verwendet dann eine höhere Temperatur, um Fett von stark verschmutztem Geschirr zu lösen. Oder aktivieren Sie ein- bis zweimal im Monat ein Selbstreinigungsprogramm. Siehe Selbstreinigung im Kapitel <i>Verwendung des Geschirrspülers</i> . |

| Problem                                 | Mögliche Ursachen  | Maßnahme   |
|---|--|--|
| Das Geschirr ist nicht richtig trocken. | Die Auswahl Automatische Türöffnung wird nicht aktiviert.  | Aktivieren Sie die Auswahl Automatische Türöffnung.  |
|   | Der Geschirrspüler ist nicht vollständig beladen.  | Beladen Sie den Geschirrspüler vollständig.  |
|   | Der Klarspüler muss nachgefüllt werden oder die Dosierung ist zu niedrig.  | Füllen Sie Klarspülmittel nach oder erhöhen Sie die Klarspülmitteldosierung.   |
|   | Die Einstellung TAB ist aktiviert, All-in-One-Geschirrspülmittel mit unzureichender Trockenwirkung wird verwendet. | Das All-in-One-Geschirrspülmittel wechseln oder die Einstellung TAB deaktivieren und Salz und separaten Klarspüler zugeben. Siehe Klarspüler in Kapitel <i>Einstellungen</i> . |

## WLAN

| Problem   | Mögliche Ursachen   | Maßnahme   |
|---|---|--|
| Das Netzwerksymbol  erscheint nicht auf dem Display. | Der Geschirrspüler ist nicht mit dem WLAN-Netz verbunden.   | Verbinden Sie den Geschirrspüler mit Ihrem WLAN-Netz, siehe Kapitel <i>ConnectLife</i> .   |
|   | WLAN-Verbindung ist deaktiviert.  | Aktivieren Sie WLAN-Verbindung.<br>Siehe <i>WLAN-Verbindung Aus / WLAN-Verbindung Ein</i> in Kapitel <i>ConnectLife</i> .  |
| Fehler bei Verbindungseinrichtung   | Der Geschirrspüler kann keine Verbindung zum WLAN-Netz aufbauen. Oder der Router ist nicht mit dem Internet verbunden.    | Sorgen Sie dafür, dass der Router mit dem Internet verbunden ist.<br><br>Vergewissern Sie sich, dass Ihr WLAN-Netz 2,4 GHz verwendet und sichtbar ist. Versuchen Sie, den Router näher an den Geschirrspüler heranzubringen, wenn das Signal zu schwach ist. |
|   |   | Siehe auch die Problemlösung unter <a href="http://www.connectlife.io">www.connectlife.io</a> .<br>Kontaktieren Sie den Kundendienst, wenn das Problem weiterhin besteht.  |
| Fehler beim Hinzufügen des Geräts   | Ihr Smartphone oder Tablet ist nicht mit Ihrem WLAN-Netz verbunden. Oder der Router ist nicht mit dem Internet verbunden. | Sorgen Sie dafür, dass der Router mit dem Internet verbunden ist.  |
|   |   | Prüfen Sie, ob Ihr Smartphone bzw. Tablet mit Ihrem WLAN-Netz verbunden ist.   |
|   |   | Siehe auch die Problemlösung unter <a href="http://www.connectlife.io">www.connectlife.io</a> .<br>Kontaktieren Sie den Kundendienst, wenn das Problem weiterhin besteht.  |
| Der Geschirrspüler wird in der <i>ConnectLife App</i> als nicht angeschlossen angezeigt.  | WLAN-Verbindung ist deaktiviert.  | Aktivieren Sie WLAN-Verbindung.<br>Siehe <i>WLAN-Verbindung Aus / WLAN-Verbindung Ein</i> in Kapitel <i>ConnectLife</i> .  |
|   |   | Siehe auch die Problemlösung unter <a href="http://www.connectlife.io">www.connectlife.io</a> .<br>Kontaktieren Sie den Kundendienst, wenn das Problem weiterhin besteht.  |

| Problem                        | Mögliche Ursachen   | Maßnahme   |
|--------------------------------|---|--|
| Softwareupdate fehlgeschlagen. | Die Netzwerkverbindung ist ausgefallen oder der Geschirrspüler ist wegen eines Stromausfalls nicht stromversorgt. | Vergewissern Sie sich, dass die Stromversorgung nicht unterbrochen und dass die Netzwerkverbindung stabil ist, bevor Sie es erneut versuchen. Kontaktieren Sie den Kundendienst, wenn das Problem weiterhin besteht. |

# Installation

Es ist wichtig, dass Sie die untenstehenden Anweisungen und Hinweise vollständig durchlesen und befolgen. Führen Sie die Installation und den Anschluss gemäß den einzelnen Installationsanweisungen durch.

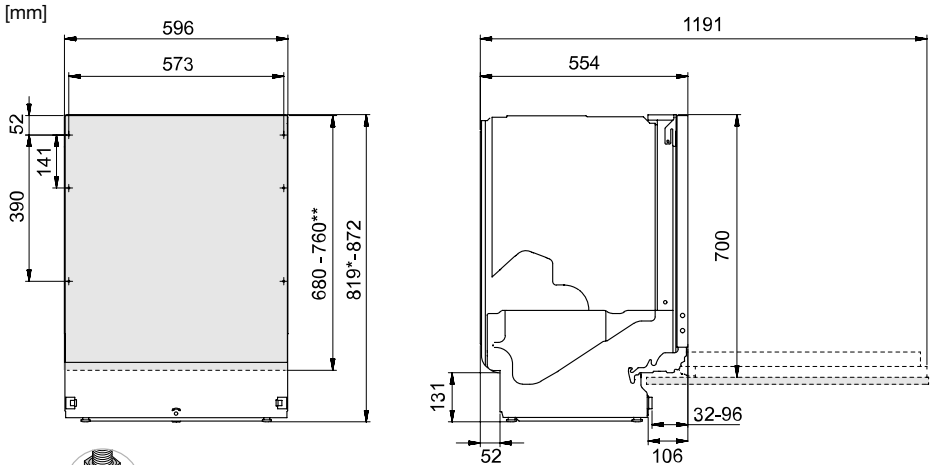

\*Entfernen Sie beim Einbau in eine Nische mit den Maßen 820-821 mm die Sicherungsmuttern.

\*\*Höhe der Türfront.

*Nennmaße. Die tatsächlichen Abmessungen können abweichen.*

## Sicherheitshinweise

- Die Installation von Elektro-, Wasser und Ablaufanschlüssen darf nur von qualifiziertem Fachpersonal vorgenommen werden.
- Halten Sie sich stets an die geltenden Vorschriften für Wasser, Ablauf und Elektrizität.
- Seien Sie vorsichtig bei der Installation! Verwenden Sie Schutzhandschuhe! Arbeiten Sie mindestens zu zweit!
- Stellen Sie zum Schutz eine Auffangwanne auf den Boden unter den Geschirrspüler, um Schäden durch mögliche Wasserlecks zu vermeiden.
- Bevor Sie den Geschirrspüler festschrauben, führen Sie einen Testlauf mit dem Programm Vorspülen durch. Überprüfen Sie, ob Wasser in den Geschirrspüler läuft und wieder abläuft. Überprüfen Sie auch die Dichtigkeit der Anschlüsse.

## WARNUNG!

Die Lüftungsöffnung im unteren Bereich der Tür darf nicht durch Vorleger, Teppiche oder ähnliche Gegenstände verdeckt sein.

## WARNUNG!

Drehen Sie die Wasserversorgung ab, wenn Sie den Geschirrspüler installieren!

Während der Installationsarbeiten muss der Netzstecker gezogen oder die Stromversorgung der Steckdose abgeschaltet sein!

## Aufstellung

- Die Maße von Einbaunische und Anschlüssen sind in den separaten Installationsanweisungen angegeben. Stellen Sie sicher, dass alle Maße stimmen, bevor Sie mit dem Einbau beginnen. Hinweis! Die Höhe der Türfront kann für die Anbringung spezieller Vorrichtungen geändert werden.
- Behandeln Sie die vorderen Ecken des Geschirrspülers vorsichtig, damit sie nicht verbiegen, was das Öffnen der Tür beeinträchtigen kann.
- Stellen Sie sicher, dass der Geschirrspüler auf einem festen Untergrund installiert wird. Stellen Sie die justierbaren Standfüße so ein, dass der Geschirrspüler eben steht. Ziehen Sie die Sicherungsmuttern an.
- Bei Einbaugeschirrspülern müssen die umgebenden Möbel gegenüber Kondenswasser vom Geschirrspüler beständig sein.
- Bringen Sie die Schutzfolie unter der Arbeitsplatte und an den Kanten an. Die Schutzfolie dient dazu, die Arbeitsplatte vor Feuchtigkeit zu schützen. (Die Schutzfolie ist im beiliegenden Kunststoffbeutel enthalten.)
- Kontrollieren, dass der Geschirrspüler so installiert ist, dass sich die Tür unbehindert öffnet, ansonsten kann die Funktion der Türverriegelung gestört werden.
- Hinweis: Nach dem Montieren einer Türfront müssen die Türfedern evtl. justiert werden. Justieren Sie die Türfedern rechts und links so, dass die Tür genau ausgewogen ist.

## Wasserablauf

Dieser Geschirrspüler ist für den Einbau in eine erhöhte Vertiefung geeignet (um eine ergonomische Arbeitshöhe zu erreichen). Das bedeutet, dass der Geschirrspüler so aufgestellt werden kann, dass der Ablaufschlauch tiefer als der Boden des Geschirrspülers verläuft, indem er beispielsweise direkt in einen Bodenablauf geleitet wird.

Der Ablaufschlauch kann auch mit einem Anschlussnippel in der Wasserleitung des Ablaufes verbunden werden. Der Anschlussnippel muss einen Innendurchmesser von mindestens 14 mm haben.

Der Ablaufschlauch kann um maximal 2,5 m verlängert werden (die Gesamtlänge darf 4,5 m nicht überschreiten). Alle Verbindungen und Anschlussrohre müssen einen Innendurchmesser von mindestens 14 mm haben.

Kein Teil des Ablaufschlauchs darf mehr als 950 mm über dem Boden des Geschirrspülers liegen.

Befestigen Sie den Ablaufschlauch mit einer Schlauchschelle. Stellen Sie sicher, dass der Ablaufschlauch keine Knicke hat.

# Installation

## Wasseranschluss

Verwenden Sie nur den Zulaufschlauch, der mit dem Geschirrspüler geliefert wurde. Verwenden Sie keine alten Schläuche oder andere Ersatzschläuche.

Am Zulaufrohr muss sich ein Verschlusshahn befinden. Der Wasserhahn muss leicht zugänglich sein, damit das Wasser abgedreht werden kann, wenn der Geschirrspüler bewegt werden muss.

Nach Abschluss der Installation den Wasserhahn öffnen, um den Druckaufbau zu ermöglichen. Kontrollieren Sie, dass alle Verbindungen dicht sind.

### **Anschluss an Kaltwasser**

Schließen Sie den Geschirrspüler an den Kaltwasserzulauf an, wenn das Gebäude mit Öl, Strom oder Gas beheizt wird.

### **Anschluss an Warmwasser**

Schließen Sie den Geschirrspüler an den Warmwasserzulauf (max. 70 °C) an, wenn das Gebäude aus energieeffizienten Quellen wie Fernwärme, Solarenergie oder geothermischer Energie beheizt wird. Mit einem Warmwasseranschluss verringert sich der Energieverbrauch des Geschirrspülers.

## HINWEIS!

Achten Sie darauf, dass die zulässige Wasserzulauftemperatur nicht überschritten wird. Einige für Kochgeschirr verwendete Materialien halten keiner großen Hitze stand. Siehe *Zerbrechliches Geschirr* im Kapitel *Beladen des Geschirrspülers*.

## Stromanschluss

Informationen zum Stromanschluss finden Sie auf dem Seriennummernschild. Diese Angaben müssen zu der Stromversorgung passen.

Der Geschirrspüler muss an eine geerdete Steckdose angeschlossen werden.

Die elektrische Steckdose muss außerhalb des Einbaubereichs montiert sein, damit sie nach der Installation des Geschirrspülers leicht zugänglich ist. Verwenden Sie kein Verlängerungskabel!

## Push to open

Die Geschirrspülertür lässt sich ohne Griff öffnen.

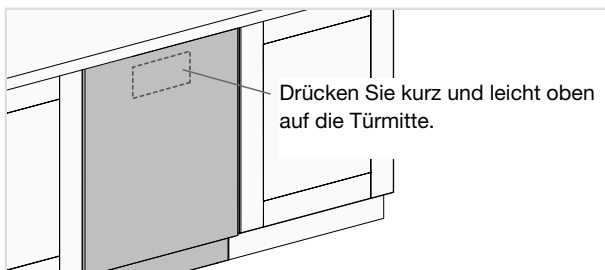

## HINWEIS!

Die Tür kann manuell geöffnet werden, wenn der Geschirrspüler nicht an die Stromversorgung angeschlossen ist. Greifen Sie die Tür oben an beiden Seiten und ziehen Sie sie gerade heraus.



## Informationen zu Ihrem Produkt

Auf dem Seriennummernschild befindet sich ein QR-Code. Scannen Sie diesen Code, um sich Informationen zu Ihrem Produkt anzeigen zu lassen.

## Kontaktieren Sie den Kundendienst

Lesen Sie das Kapitel *Problemlösung*, bevor Sie sich an den Kundendienst wenden. Können Sie das Problem nicht selbst lösen, dann wenden Sie sich für professionelle Hilfe bitte an den Kundendienst in Ihrer Nähe. Siehe [www.asko.com](http://www.asko.com). Auf unserer Website finden Sie auch Informationen über die Verfügbarkeit von Ersatzteilen und darüber, was Sie selbst reparieren können.

Bitte geben Sie bei jedem Kontakt die Daten des Typenschildes an. Geben Sie auch die Artikelnummer (1) und die Seriennummer (2) an.

Bitte bedenken Sie jedoch, dass durch Reparaturen, die nicht von einem Fachmann ausgeführt werden, die Sicherheit des Benutzers gefährdet werden kann und möglicherweise die Garantie erlischt.



## Anzahl Zyklen

Halten Sie > und ≡ über die Dauer von 3 Sekunden gedrückt, damit Anzahl Zyklen auf dem Display erscheint.

# Technische Daten und Energieklassen-Aufkleber

## Technische Daten

|                                 |                     |
|---------------------------------|---------------------|
| Höhe:                           | 819-872 mm          |
| Breite:                         | 596 mm              |
| Tiefe:                          | 554 mm              |
| Gewicht:                        | 50 kg <sup>1)</sup> |
| Anzahl der Standard-Maßgedecke: | 14 <sup>2)</sup>    |
| Wasserdruck:                    | 0,03-1,0 MPa        |
| Stromanschluss:                 | Siehe Typenschild   |
| Anschlusswerte:                 | Siehe Typenschild   |

<sup>1)</sup> Das Gewicht kann aufgrund unterschiedlicher Spezifikationen variieren.

<sup>2)</sup> Gemäß der Norm EN 60436.

## Informationen für Verbraucher

Informationen zu Ihrem Gerät finden Sie unter <https://global.asko.com/energy-label>. Informationen können Sie auch der Europäische Produktdatenbank für Energieverbrauchskennzeichnung (EPREL) entnehmen. Scannen Sie den QR-Code auf dem mit dem Geschirrspüler gelieferten Energieetikett (oder gehen Sie zu <https://eprel.ec.europa.eu> und suchen Sie nach dem Modellnamen).

Dieses Gerät enthält eine bzw. mehrere Lichtquellen der Energieeffizienzklasse D. Lichtquellen sind als Ersatzteile erhältlich und können von Ihrem Kundendienst oder einer Elektrofachkraft problemlos im Geschirrspüler ausgewechselt werden.

## Informationen für das Testinstitut

Informationen zu Ihrem Produkt können Sie der elektronischen Datenbank für energieverbrauchsrelevante Produkte der EU („EPREL“) entnehmen oder per E-Mail ([dishwashers@appliance-development.com](mailto:dishwashers@appliance-development.com)) anfordern.

Bitte geben Sie bei Ihrer Anfrage die Angaben auf dem Seriennummernschild an, darunter die Artikelnummer (1), die Seriennummer (2) und die Modellbezeichnung (3).

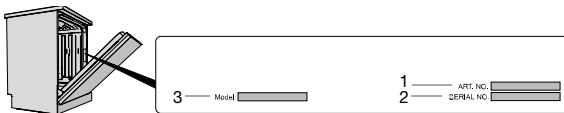

## Konformitätserklärung

Hiermit erklären wir, dass dieses Gerät den einschlägigen europäischen Richtlinien und den Anforderungen der einschlägigen Normen entspricht.

# ASKO

Inspired by Scandinavia

[WWW.ASKO.COM](http://WWW.ASKO.COM)



880551-a9

*Änderungen vorbehalten.*