



FI

FI

KÄYTTÖOHJE

Induktiokaittotasu

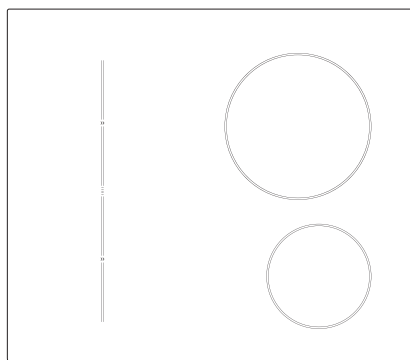

Kiitämme sinua luottamuksestasi ja siitä, että ostit laitteemme.

Tämä yksityiskohtainen ohje on suunniteltu helpottamaan tuotteen käyttöä. Sen tarkoitus on auttaa sinua tutustumaan uuteen laitteeseesi mahdollisimman nopeasti.

Varmista, että ostamassasi laitteessa ei ole vaurioita. Jos havaitset siinä kuljetusvaurioita, ota yhteys jälleenmyyjäsi tai paikalliseen myymälään, josta laite toimitettiin. Löydät puhelinnumeron laskusta tai toimitusasiakirjoista.



TIEDOTE!

Tieto, neuvo, vinkki tai suositus



VAROITUS!

Varoitus – yleinen vaara

Sisällys

Turvatoimenpiteet	4
Muita tärkeitä turvallisuusvaroituksia	7
Ennen laitteen liittämistä	7
Laitteen kuvaus	8
Tekniset tiedot	8
Ennen laitteen ensimmäistä käyttökertaa	8
Keittolevy	9
Keittotason käyttö	12
Ohjausyksikkö	12
Keittotason kytkeminen päälle	13
Keittoalueiden kytkeminen päälle	13
Keittoalueen asetusten muuttaminen	13
Automaattinen pikalämmitys	13
Yhdistetty keittoalue	14
Keittoastian paikan tunnistus ja keittoalueiden automaattinen yhdistäminen	15
Power Boost -tehotointo	16
Ylikuumenemissuoja	16
Lapsilukko/lukko	17
Sulatus/uudelleenlämmitys	17
Ajastintoiminnot	18
Kypsennysprosessin keskeyttäminen – Stop&Go (tauko)	19
Muistitoiminto	19
Automaattinen sammutus	19
Keittoalueen kytkeminen pois päältä	20
Jälkilämmön merkkivalo	20
Enimmäiskypsennysaika	20
Koko keittotason kytkeminen pois päältä	20
Käyttjäasetukset	21
Puhdistus ja huolto	23
Vianetsintä ja virhetaulukko	24
Äänet induktiokypsennyksen aikana	25
Kalusteisiin asennettavan keittotason asentaminen	26
Asennusmenettely	26
Ilmanvaihtaukot alemmassa keittiökaapissa	27
Uppoasennus työtasoon	27
Vaahtomuovitiivisteiden asentaminen	30
Keittotason liittäminen sähköverkkoon	31
KytKentäkaavio	31
Käytöstä poisto	35

Turvatoimenpiteet



TÄRKEITÄ TURVALLISUUSOHJEITA – LUE OHJEET HUOLELLISESTI JA SÄILYTÄ NE MYÖHEMPÄÄ KÄYTTÖÄ VARTEN.

Tätä laitetta voivat käyttää 8-vuotiaat tai sitä vanhemmat lapset ja henkilöt, joilla on alentunut fyysinen, aistitoimintoihin liittyvä tai henkinen toimintakyky tai joilta puuttuu kokemusta ja tietoa, jos heitä valvotaan asianmukaisesti tai heille on annettu opastusta laitteen turvallisesti käyttämiseksi ja he ymmärtävät siihen liittyvät vaarat. Lapset eivät saa leikkiä laitteella. Lapset eivät saa suorittaa puhdistukseen tai huoltoon liittyviä töitä ilman valvontaa.

Laite sekä sen osat, joihin pääsee käsiksi, kuumenevat käytön aikana. Vältä koskettamasta lämmityselementtejä.

Alle 8-vuotiaat lapset eivät saa koskea laitteeseen, ellei heitä valvota jatkuvasti.

Älä puhdista laitetta höyry- tai korkeapainepuhdistimilla, sillä ne voivat aiheuttaa sähköiskun.

Laitetta ei ole tarkoitettu ohjattavaksi ulkoisilla ajastimilla tai erillisellä kauko-ohjausjärjestelmällä.

Yhteyden katkaisemistapa tulee liittää kiinteään johdotukseen asetusten mukaisesti.

Jos virtajohto on vaurioitunut, valmistajan, sen valtuuttaman huoltoyrityksen tai vastaavan pätevän henkilön on vaihdettava se vaarojen välttämiseksi (koskee vain laitteita, joiden mukana on virtajohto).

VAROITUS: Jos pinnassa on säröjä, sammuta laite välttääksesi mahdollisen sähköiskun. Kytke kaikki keittoalueet pois päältä vastaavilla säätimillä ja poista sulake tai kytke pääkatkaisin pois päältä, niin että laite on täydellisesti erotettuna verkkovirrasta.

VAROITUS: Valvoton ruoanlaitto liedellä rasvan tai öljyn kanssa voi olla vaarallista ja voi aiheuttaa tulipalon. Älä MILLOINKAAN yritä sammuttaa tulipaloa vedellä, vaan sammuta laite ja peitä liekki sitten kannella tai palonkestävällä sammutuspeitteellä.

VAROITUS: Tulipalon vaara: älä säilytä esineitä keittopinoilla.

HUOMIO: Kypsennysprosessia on valvottava. Lyhytaikaista kypsennysprosessia on valvottava jatkuvasti.

HUOMIO: Tämä laite on tarkoitettu vain ruoanlaittoon. Sitä ei saa käyttää muihin tarkoituksiin, kuten huoneen lämmitykseen.

VAROITUS: Käytä ainoastaan lieden valmistajan suunnittelemaa keittotasosuojuksia tai sellaisia, joiden valmistajan on ilmoittanut käyttöohjeissa olevan soveltuvia. Epäasianmukaisten suojusten käyttämisestä voi olla seurauksena onnettomuuksia.

Lieden pinnalle ei pidä asettaa metalliesineitä, kuten veitsiä, haarukoita, lusikoita tai kansia, koska ne voivat kuumentua.

Käytön jälkeen sammuta liesielementti säätimestä, äläkä luota astiantunnistimeen.

Laite on liitettävä kiinteään johdotukseen, jossa on asiaankuuluva erotusjärjestelmä. Kiinteän johdotuksen on vastattava johdotusmääräyksiä.

Muita tärkeitä turvallisuusvaroituksia

Tämä tuote on tarkoitettu vain kotitalouskäyttöön. Sitä ei saa käyttää mihinkään muuhun tarkoitukseen, kuten esim. huoneiden lämmitykseen, lemmikkien tai muiden eläinten, paperin, kankaiden, yrttien tms. kuivaamiseen. Seurauksena voi olla loukkaantumisia tai tulipalon vaara.

Laite on liitettävä kiinteään johdotukseen, jossa on asiaankuuluva erotusjärjestelmä. Kiinteään johdotuksen on vastattava johdotusmääräyksiä.

Jos laitteen lähellä olevaan pistorasiaan on liitetty toinen sähkölaite, varmista, että virtajohto ei ole kosketuksissa kuumien keittoalueiden kanssa.

Jos virtajohto on vaurioitunut, valmistajan tai valtuutetun huoltoliikkeen on vaihdettava se vaarojen välttämiseksi.

Tavaroiden säilyttäminen lasikeraamisen keittotason päällä voi aiheuttaa siihen naarmuja tai muita vaurioita. Älä koskaan kuumenna ruokaa keittotasolla alumiinifoliossa tai muovivälikkeissä. Folio tai astiat voivat sulaa, mikä voi aiheuttaa tulipalon tai vaurioittaa keittotasoa.

Älä säilytä laitteen alla lämpöherkkiä esineitä, kuten puhdistus- tai pesuaineita, suihkepulloja ym.

Mahdolliset värisävyjen erot saman mallisarjan eri laitteiden tai komponenttien välillä voivat johtua eri tekijöistä, esim. eri kulmista, joista laitteita katsotaan, erivärisistä taustoista, materiaaleista ja huonevalaistuksesta.

Ennen laitteen liittämistä



VAROITUS!

Lue huolellisesti käyttöohjeet ennen laitteen liittämistä. Takuu ei kata laitteen vääränlaisesta liittämisestä tai käytöstä johtuvia korjauksia tai takuuvaateita.

Laitteen kuvaus



TIEDOTE!

Laitteen toiminnot ja varusteet riippuvat mallista.

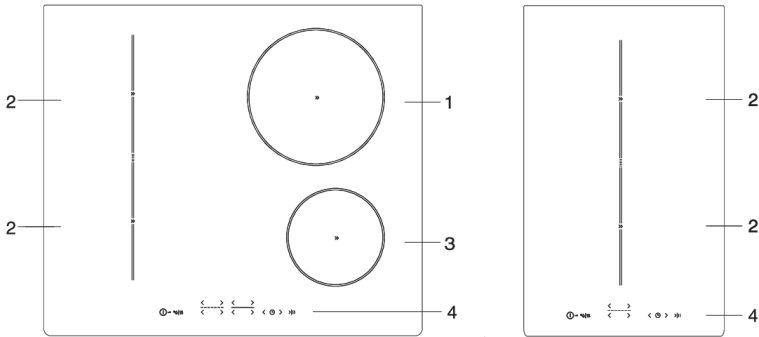

1. Induktiokeittoalue ø 210 mm
2. Induktiokeittoalue ø 180 mm
3. Induktiokeittoalue ø 145 mm
4. Keittotason ohjausmoduuli

Tekniset tiedot

(mallista riippuen)

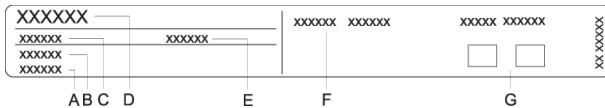

- A. Sarjanumero
- B. Koodi
- C. Tyyppi
- D. Tavaramerkki
- E. Malli
- F. Tekniset tiedot
- G. Kelpoisuusmerkinnät/symbolit

Laitteen perustiedot sisältävä arvokilpi sijaitsee keittotason alapuolella. Tiedot laitteen tyypistä ja mallista löydät takuulomakkeesta.

Ennen laitteen ensimmäistä käyttökertaa

Jos tasossa on lasikeraaminen pinta, puhdista se kostealla kankaalla ja pienellä määrällä astianpesuainetta. Älä käytä syövyttäviä, hankaavia puhdistusaineita, jotka voivat naarmuttaa pintaa, hankaavia pesusieniä tai tahrannoistainia.

Ensimmäisen käytön aikana saattaa ilmaantua tyyppillistä "uuden laitteen hajua". Se häviää vähitellen.

Keittolevy

Lasikeraaminen keittopinta

- Taso kestää hyvin lämpötilan vaihtelut.
- Älä käytä keraamista keittotasoa, jos se on haljennut tai rikki. Keittotaso voi rikkoutua, jos sen päälle putoaa terävä esine. Tällaisen tapahtuman seuraukset voivat näkyä välittömästi tai vasta hetken kuluttua.
- Jos keittotasoon tulee näkyviä halkeamia, katkaise välittömästi laitteen virransyöttö.
- Varmista, että keittoalue ja keittoastian pohja ovat puhtaat ja kuivat. Tämä mahdollistaa lämmön paremman johtumisen ja estää lämmityspinnan vaurioitumisen.
- Älä aseta tyhjiä keittoastioita keittoalueelle. Keittoalue voi vaurioitua, jos asetat sen päälle tyhjän keittoastian. Ennen kuin asetat keittoastian keittoalueelle pyyhi kattilan pohja kuivaksi, jotta lämpö pääsee johtumaan.

Keittotehon tasot

Keittoalueen lämmitysteho voidaan säätää 10:lle eri tasolle (mallista riippuen). Taulukossa on joitain esimerkkejä kunkin tason käytöstä.

Keittotehon taso	Tarkoitus
0	kytketty pois, käytetään jälkilämpöä
1 - 2	ruoan pitäminen lämpimänä, pienten määrien hidas kypsennys (alhaisin asetus)
3	hidas kypsennys (jatkokypsennys ensimmäisen tehotoiminnon jälkeen)
4 - 5	suurten määrien hidas kypsennys (jatkokypsennys), suurten palojen paistaminen pannulla
6	paistaminen ja ruskistaminen
7 - 8	ruskistaminen
9	suurten ruokamäärien valmistaminen, ruskistaminen
P	Power Boost asetus kypsennysprosessin aloitusta varten; sopii myös erittäin suurille ruokamäärille

Energiansäästövihteitä

- Kun ostat keittoastioita, ota huomioon, että kattilassa ilmoitettu halkaisija koskee yleensä yläreunaa tai kantta ja on yleensä suurempi kuin kattilan pohjan halkaisija.
- Jos ruoan kypsennys kestää kauan, käytä painekattilaa. Varmista, että painekattilassa on aina riittävästi nestettä. Jos keittotasolle asetetaan tyhjä kattila, se voi ylikuumentua, mikä puolestaan voi johtaa sekä kattilan että keittoalueen vaurioitumiseen.
- Sulje kattila tai pannu sopivan kokoisella kannella aina, kun mahdollista. Käytä keittoastioita, jotka sopivat valmistamasi ruoan määrään. Ruoanlaitto suuressa, vain osittain täytetyssä kattilassa kuluttaa paljon energiaa.

Induktikeittoalueen toimintaperiaate

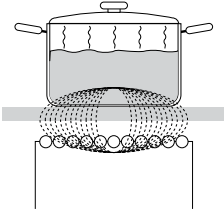

- Keittotasossa on erittäin tehokkaat induktiokeittoalueet. Lämpö syntyy suoraan kattilan pohjassa, missä sitä eniten tarvitaan. Näin vältetään mahdollisilta häviöiltä lasikeraamisen pinnan läpi. Virrankulutus on huomattavasti pienempi kuin perinteisillä säteilylämmittimillä varustetuilla keittoalueilla.
- Lasikeraaminen keittoalue ei kuumene suoraan, vaan vain epäsuorasti kattilasta takaisin säteilevällä lämmöllä. Kun keittoalue on kytketty pois päältä, tämä jälkilämpö ilmaistaan kirjaimella "H".
- Induktikeittoalueilla lämmityksen mahdollistaa keraamisen lasipinnan alle asennettu induktiokierukka. Kierukka saa aikaan magneettikentän, joka synnyttää pyörrevirtoja ferromagneettisen kattilan pohjassa, mikä puolestaan lämmittää kattilan.



VAROITUS!

Jos sokeria tai runsaasti sokeria sisältävää ruokaa roiskuu kuuman lasikeraamisen liesitason päälle, pyyhi liesi välittömästi tai poista sokeri kaapimella, vaikka keittoalue olisi vielä kuuma. Tämä estää lasikeraamisen pinnan vahingoittumisen.

Älä käytä pesuaineita tai muita puhdistusaineita kuuman lasikeraamisen keittotason puhdistamiseen, koska ne voivat vahingoittaa pintaa.

Keittoastian tunnistus

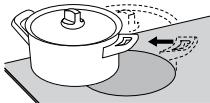
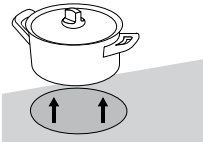

- Energiahävikkiä ei tapahdu, jos keittoalueella ei ole kattilaa tai pannua tai jos käytetyn kattilan halkaisija on pienempi kuin keittoalueen halkaisija.
- Jos pannu on paljon pienempi kuin keittoalue, on mahdollista, että keittoalue ei tunnista sitä. Kun keittoalue on aktivoitu, merkki **L** ja valittu tehotaso vilkkuvat vuorotellen keittotehon näytössä.
- Jos keittoalueelle asetetaan pienempi pannu tai kattila ja se tunnistetaan, keittotaso käyttää vain sen verran tehoa kuin on tarpeen keittoastian koosta riippuen.

Induktikeittoastiat

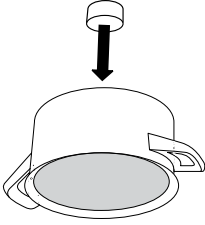

- Induktio toimii oikein, jos käytät sopivia keittoastioita.
- Varmista, että kattila tai pannu on keittoalueen keskellä.
- Sopivat keittoastiat: teräksiset astiat, emaloidut teräs pannut tai valurautapannut.
- Sopimattomat keittoastiat: seosteräksiset keittoastiat, joissa on kupari- tai alumiinipohja, ja lasiastiat.
- Magneettitesti: tarkista pienellä magneetilla, onko pannun tai kattilan pohja ferromagneettinen. Jos magneetti tarttuu kattilan pohjaan, astia sopii induktioliedelle.

- Älä jätä painekeitintä ilman valvontaa, ennen kuin tarvittava paine on saavutettu. Aseta keittoalue ensin maksimiteholle ja noudata sen jälkeen painekeittimen valmistajan ohjeita ja vähennä lämmitystehoa oikeaan aikaan.
- Varmista, että painekeittimessä tai muussa kattilassa tai pannussa on tarpeeksi nestettä. Tyhjän kattilan kuumentaminen keittoalueella saattaa johtaa sekä kattilan että keittoalueen vaurioitumiseen ylikuumenemisesta johtuen.
- Joissakin astioissa ei ole täysin ferromagneettista pohjaa. Tällöin vain magneettinen osa lämpenee, kun taas muu pohja pysyy viileänä.
- Noudata valmistajan ohjeita erikoiskeittoastioita käytettäessä.
- Parhaan kypsennystuloksen saavuttamiseksi keittoastian pohjan ferromagneettisen alueen tulee vastata keittoalueen kokoa. Jos keittoalue ei tunnista pannua, kokeile asettaa se toiselle keittoalueelle, jonka halkaisija on pienempi.

Keittoalue	Keittoastian pohjan vähimmäishalkaisija
Ø 145 mm	Ø 90 mm
Ø 180 mm	Ø 145 mm
Ø 210 mm	Ø 130 mm

Keittoastian pohjan on oltava tasainen.

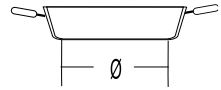
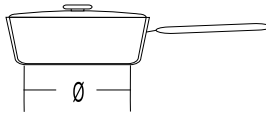
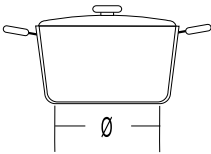

Keittotason käyttö

Ohjausyksikkö

(mallista riippuen)

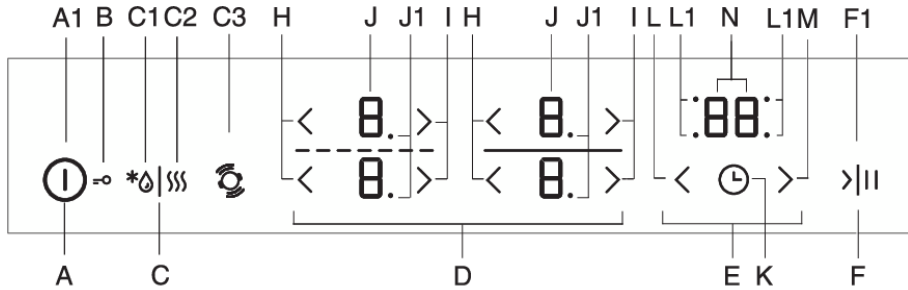

A Keittotason virtanäppäin

A1 Merkkivalo päällä/pois/lapsilukko

B Lukko/lapsilukko

C Sulatus-/uudelleenlämmitysnäppäin

C1 Sulatuksen merkkivalo

C2 Uudelleenlämmityksen merkkivalo

C3 Keittoastian paikan tunnistus ja keittoalueiden automaattinen yhdistäminen

D Keittoalueen säätimet

E Ajastintoiminnot

F Keskeytys-/jatka-/muistitoiminto

F1 Keskeytys-/jatka- ja muistitoiminnon merkkivalo

H Tehon alennusnäppäin

H Tehon lisäysnäppäin

J Tehotason näytöt

J1 Desimaalipiste, joka ilmaisee keittoalueen puolen portaan tehotason

K Ohjelma-ajastin päällä/pois

L Ohjelma-ajastimen asetuspain (–)

L1 Merkkivalo aktiiviselle ohjelma-ajastimelle vastaavilla keittoalueilla

M Ohjelma-ajastimen asetuspain (+)

N Ajan näyttö

Näyttöyksiköt toimivat myös asetusten säätönäppäiminä.

Keittotason kytkeminen päälle

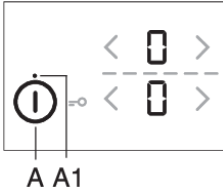

- Aseta keittoastia keittotasolle.
- Kosketa virtanäppäintä (A) kytkeäksesi keittotason päälle.
- Kaikkiin keittoalueiden näyttöihin tulee "0".
- Laitteesta kuuluu lyhyt piippaus.

TIEDOTE!

Jos mitään keittoaluetta ei kytketä päälle 10 sekunnin kuluessa, keittotaso kytketään pois päältä.

Keittoalueiden kytkeminen päälle

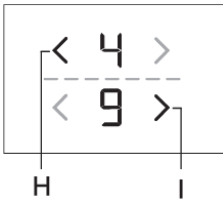

- Kosketa haluamasi keittoalueen näyttöyksikköä. Valittu näyttöyksikkö vilkkuu.
- Säädä valitun keittoalueen teho näppäimillä (H) ja (I).
- Keittoalue pysyy aktiivituna.

- Jos keittotaso ei tunnista keittoastiaa valitulla keittoalueella, symboli  tulee näkyviin. Jos et aseta keittoastiaa valitulle keittoalueelle 2 minuutin kuluessa, keittoalue kytketään automaattisesti pois päältä.

TIEDOTE!

Näyttöyksiköt toimivat myös asetusten säätönäppäiminä.

Keittoalueen asetusten muuttaminen

Valitun keittoalueen tehotasoa voi säätää näppäimellä (H) tai (I).

Voit suurentaa tai pienentää tehotasoa nopeasti pitämällä näppäimen (H) tai (I) painettuna.

Automaattinen pikalämmitys

Kaikki keittoalueet on varustettu erikoismekanismeilla, joka säätää keittotehon maksimiin kypsennysprosessin alussa todellisesta tehoasetuksesta riippumatta. Hetken kuluttua keittoalueen teho palaa alun perin asetettuun tasoon. Automaattinen pikalämmitys voidaan aktivoida jokaisella keittoalueella mille tahansa keittotehon tasolle paitsi tasoille "9" ja "P".

Automaattinen pikalämmitystoiminto soveltuu ruoille, jotka on lämmitettävä ja joita on sitten kypsennettävä pitkään ilman jatkuvaa valvontaa.

Automaattinen pikalämmitystoiminto soveltuu ruoille, jotka on lämmitettävä ja joita on sitten kypsennettävä pitkään ilman jatkuvaa valvontaa.

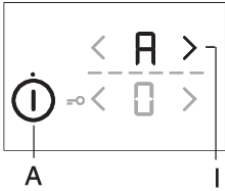

- Keittotasoa kytetään päälle ja yhdelle keittoalueelle asetetaan sopiva keittoastia.
- Valitse haluamasi keittoalue, joka tulee kytkeä pois päältä (näyttöön tulee "0").
- Pidä vastaava näppäin (H) tai (I) painettuna noin 3 sekuntia, kunnes kuulet lyhyen piippauksen. *A* ja *I* vilkkuvat vuorotellen näytössä.

- *A* ja valittu tehotaso vuorottelevat tehotason näytössä. Kun automaattinen pikalämmitys aika kuluu umpeen, keittoalue vaihtaa automaattisesti valitulle tasolle, joka näkyy sitten jatkuvasti.

Automaattisen pikalämmityksen taulukko

Tehotaso	1	2	3	4	5	6	7	8
Automaattinen pikalämmitys aika (s)	40	70	120	180	260	430	120	195

Automaattisen pikalämmityksen kytkeminen pois päältä

Jos keittotehoa alennetaan automaattisen pikalämmityksen ollessa aktivoituna, automaattinen pikalämmitys kytkeytyy pois päältä tällä keittoalueella.

Automaattinen toiminto voidaan poistaa käytöstä valitsemalla kyseinen keittoalue ja alentamalla tehotasoksi "0". Säädä sitten uusi tehotaso.

Yhdistetty keittoalue

(mallista riippuen)

- Jotkut mallit mahdollistavat kahden vasemman puolen keittoalueen yhdistämisen yhdeksi suureksi yhdistetyksi keittoalueeksi. Yhdistetylle keittoalueelle voidaan siten sijoittaa suuri soikea pannu tai parila. Pannun on oltava riittävän suuri peittämään ylemmän ja alemman keittoalueen keskikohdat.
- Pannun enimmäiskoko: 40 x 25 cm. Lämmön tasaisen jakautumisen varmistamiseksi suosittelemme käyttämään paksupohjaista uunivuokaa tai pannua. Vuoka tai pannu kuumenee ruoanvalmistuksen aikana. Ole varovainen palovammojen välttämiseksi.
- Asettaessasi uunivuokan keittotasolle varmista, että se ei peitä ohjausmoduulia.

💡 TIEDOTE!

Pannun tulee aina peittää keittoalueen keskiosat

Yhdistetyn keittoalueen aktivointi

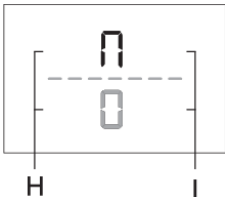

- Kytke keittotasoa päälle painamalla on/off-anturia (A).
- Kosketa kahta anturia samanaikaisesti ja pidä ne painettuina 3 sekuntia (H). Merkki *H* ilmestyy näyttöyksikköön taka-alueelle osoittaen, että kaksi keittoaluetta on yhdistetty toisiinsa.
- Säädä haluamasi keittoteho yhdistetylle keittoalueelle.

- Jos haluat muuttaa yhdistetyn alueen keittotehoa myöhemmin, käytä alemman keittoalueen näppäintä (H) tai (I).



TIEDOTE!

Yhdistetty keittoalue ei salli Power Boost -tehoiminnon käyttöä; käytettävissä ovat vain tehotasot yhdeksään asti.

Yhdistetyn keittoalueen poistaminen käytöstä

- Aseta yhdistetyn keittoalueen tehotasoksi "0". Merkki  katoaa ja lämmitys kytkeytyy pois päältä.
- Molemmat keittoalueet toimivat itsenäisesti.

Keittoastian paikan tunnistus ja keittoalueiden automaattinen yhdistäminen

(vain joissakin malleissa)

Keittoastian paikan tunnistus aktivoituu automaattisesti 10 sekuntia sen jälkeen, kun laite kytketään päälle. Jos keittotasolla on keittoastia, tunnistustoiminto tunnistaa sen sijainnin ja yhdistää keittoalueet automaattisesti keittoastian koosta riippuen. Kaksi vierekkäistä neliömuotoista keittoaluetta voidaan yhdistää yhdeksi suureksi keittoalueeksi.



C3

Merkki  ilmestyy näyttöyksikköön taka-alueelle osoittaen, että kaksi keittoaluetta on yhdistetty toisiinsa.

- Säädä haluamasi keittoteho yhdistetylle keittoalueelle.
- Jos haluat muuttaa yhdistetyn alueen keittotehoa myöhemmin, käytä alemman keittoalueen näppäintä (H) tai (I).



TIEDOTE!

Yhdistetyllä alueella ei voi käyttää Power Boost -tehoasetusta P. Suurin käytettävissä oleva tehotaso on 9.

Keittoastian automaattisen tunnistuksen voi aktivoida milloin tahansa 10 sekunniksi painamalla keittoastian tunnistusnäppäintä (C3). Keittoastian automaattinen tunnistus ja keittoalueiden automaattinen yhdistäminen toimivat vain niillä keittoalueilla, joita ei ole vielä aktivoitu. Keittoalueiden yhdistäminen voidaan kytkeä pois päältä asettamalla tehotasoksi "0".

Jos keittoalueella ei ole keittoastia:

- Kytke keittotasoa päälle. Kaikki keittoalueet säädetään teholle "0".
- Aseta keittoastia mille tahansa keittoalueelle. "0" alkaa vilkkua keittoalueella, jolla on keittoastia. Keittoalueen tehoa voi säätää painamalla vastaavan keittoalueen näppäintä (H) tai (I). Toiminto yhdistää automaattisesti keittotasoa vasemmalla puolella olevat keittoalueet keittoastian koosta riippuen.
- Voit jatkaa seuraavalla keittoastialla käyttämällä samaa menettelyä.

Jos keittoastia on jo keittotasolla:

- Kytke keittotasoa päälle.
- "0" vilkkuu sen keittoalueen näytössä, jolla on keittoastia. Keittoalueen tehoa voi säätää painamalla vastaavan keittoalueen näppäintä (H) tai (I).

- Jos keittoalueella on useita keittoastioita, keittotaso tunnistaa automaattisesti kaikki keittoastiat ja "0" vilkkuu kaikkien niiden alueiden näyttöyksiköissä, joille on asetettu keittoastia.

Keittoalueen tehoa voi säätää painamalla vastaavan keittoalueen näppäintä (H) tai (I); jatka sitten seuraavalla keittoalueella.

Ensimmäisen 10 sekunnin aikana keittoastian automaattinen tunnistus voidaan myös kytkeä pois päältä käyttäjäasetuksista parametrilla "Au". Katso luku Käyttäjäasetukset.

Toimintoa voi käyttää, jos keittoastia on jo keittotasolla tai jos keittotaso on tyhjä.

Power Boost -tehotoiminto

(mallista riippuen)

Power Boost -tehotoiminto voidaan aktivoida millä tahansa keittoalueella nopeaa ruoanvalmistusta varten. Power Boost -tehotoiminto mahdollistaa suurten määrien lämmittämisen nopeasti lisätehoa käyttämällä. Power Boost -tehotoiminto on aktiivinen enintään 10 minuutin ajan, jonka jälkeen tehotaso laskee automaattisesti arvoon 9. Jos keittotaso ei ole liian kuuma, Power Boost -toiminto voidaan aktivoida uudelleen 10 minuutin kuluttua sen sammumisesta. Ylikuumenemisen välttämiseksi elektroninen ohjaustoiminto voi kytkeä Power Boost -tehotoiminnon pois päältä ennenaikaisesti ja laskea tehotason arvoon 9.

Power Boost -tehotoiminnon aktivoiminen

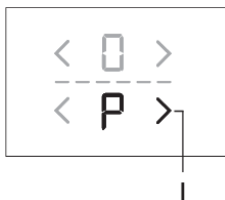

Keittotaso kytetään päälle ja yhdelle keittoalueelle asetetaan sopiva keittoastia.

- Valitse keittoalue.
- Säädä tehotasoksi 9 ja paina sitten näppäintä (I).
- Symboli "P" ilmestyy näytölle. Toiminto on aktivoitu.

Power Boost -tehotoiminnon poistaminen käytöstä

- Paina näppäintä (H). Power Boost poistetaan käytöstä ja käyttöteho palaa tasolle 9.
- Tehon voi alentaa halutulle tasolle painamalla näppäintä (H).

Ylikuumenemissuoja

- Keittotasossa on jäähdytyspuhallin, joka jäähdyttää elektronisia komponentteja ruoanvalmistuksen aikana. Puhallin voi olla päällä jonkin aikaa vielä ruoanvalmistuksen päättymisen jälkeen.
- Induktiokeittotasossa on myös ylikuumenemissuoja, joka suojaa elektronisia komponentteja vaurioilta. Suoja toimii useilla tasoilla. Kun keittoalueen lämpötila nousee hyvin korkeaksi, tehoa vähennetään automaattisesti. Jos tämä ei riitä, keittoalueen tehoa vähennetään edelleen tai turvamekanismit sammuttavat keittoalueen kokonaan. Tässä tapauksessa näyttöyksikössä lukee "F2". Kun keittotaso on jäähtynyt, sen kokonaisteho on jälleen käytettävissä.

Lapsilukko/lukko

Keittotaso voidaan lukita tahattoman aktivoinnin estämiseksi.



TIEDOTE!

Keittotason on oltava pois päältä tai valmiustilassa.

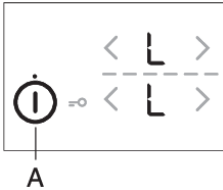

Keittotason säätimien lukitseminen

Pidä virtanäppäin painettuna kolme sekuntia. Keittoalueiden tehonäyttöissä näkyy "L". Keittotaso on nyt lukittu. Viiden sekunnin kuluttua keittotaso kytkeytyy automaattisesti pois päältä valmiustilaan.

Keittotason säätimien lukituksen avaaminen

Keittotason lukituksen avaaminen tapahtuu samalla tavalla kuin sen lukitseminen. Keittotason tulee olla pois päältä. Pidä virtanäppäin painettuna kolme sekuntia. Keittoalueiden tehoilmaisimien "L" muuttuu "0":ksi. Keittotason lukitus on nyt avattu ja laite on valmis käyttöön.

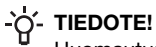

TIEDOTE!

Huomautus: jos lapsilukko/lukitustoiminto (B) on aktivoitu käyttäjäasetusten tilassa (katso luku Käyttäjäasetusten tila, parametri"Loc"), keittotaso lukittuu automaattisesti aina, kun se sammutetaan.



TIEDOTE!

Aktivoi lukitustoiminto ennen puhdistamista, jotta keittotaso ei käynnisty vahingossa.

Sulatus/uudelleenlämmitys

Paina näppäintä (C) aktivoitaksesi sulatus-/uudelleenlämmitystoiminnon. Sulatuksen tapauksessa ruoan lämpötila pidetään noin 42 °C:ssa; uudelleenlämmityksen tapauksessa se pidetään noin 70 °C:ssa. Todellinen lämpötila voi riippua keittoastian tyypistä ja ruoan määrästä.

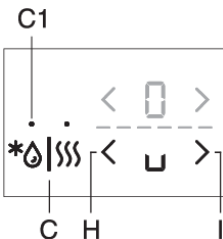

Sulatustoiminnon aktivointi

Paina näppäintä (A) kytkeäksesi keittotason päälle. Aseta sopiva keittoastia valitulle keittoalueelle. Kosketa näppäintä (C) kerran; merkivalo (C1) syttyy. Kosketa valitun keittoalueen näppäintä (H) tai (I). Symboli "u" ilmestyy näytölle.

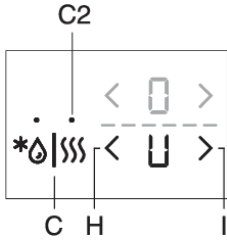

Uudelleenlämmitystoiminnon aktivointi

Paina näppäintä (A) kytkeäksesi keittotason päälle. Aseta sopiva keittoastia valitulle keittoalueelle. Kosketa näppäintä (C) kaksi kertaa; merkkivalo (C2) syttyy. Kosketa valitun keittoalueen näppäintä (H) tai (I). Symboli "U" ilmestyy näytölle.

Sulatus/uudelleenlämmitystoiminnon poistaminen käytöstä

- Kosketa valitun keittoalueen näppäintä (H) tai (I).
- Keittoalue kytkeytyy pois päältä ja "0" tulee näyttöön.

Ajastintoiminnot

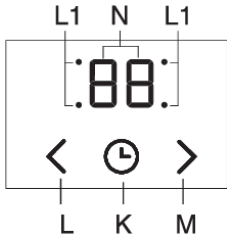

Tämä toiminto mahdollistaa kaksi käyttötilaa:

1. **Minuuttimuistuttimen (ajastin)** toiminnon asetus koskee koko keittotasoa. Tällä toiminnolla keittotaso piippaa vain, kun asetettu aika kuluu umpeen.
2. **Ohjelma-ajastimen asetus** koskee valittua keittoaluetta. Jokaiselle keittoalueelle voidaan asettaa erillinen ajastin. Kun asetettu aika kuluu umpeen, keittoalue kytkeytyy automaattisesti pois päältä.

1 Ajastin

Minuuttimuistutin toimii itsenäisesti, eikä se liity minkään keittoalueen toimintaan. Kun ajastin on asetettu, se jatkaa ajan laskemista, vaikka sammuttaisit keittotason. Minuuttimuistutin voidaan kytkeä pois päältä vain, kun keittotaso on päällä.

- Aktivoi ajastin koskettamalla näppäintä (K). "00" ilmestyy ajastimen näyttöön (O). Kosketa näppäimiä (L) ja (M) asettaaksesi ajan välille 1–99 minuuttia.
- Kun asetettu aika on kulunut umpeen, hälytys aktivoituu; keittoaluetta ei kuitenkaan kytketä pois päältä.
- Sammuta hälytys koskettamalla mitä tahansa näppäintä; vaihtoehtoisesti se sammuu automaattisesti tietyn ajan kuluttua.
- Minuuttimuistuttimen toiminto pysyy aktiivituna, vaikka keittotaso sammutettaisiin näppäimellä (A).
- Laskennan viimeisen minuutin aikana jäljellä oleva aika näytetään sekunteina.

2 Ohjelma-ajastin

Ohjelma-ajastin helpottaa ruoanvalmistusta, kun valitun keittoalueen kypsennysaika voidaan nähdä ja säätää. Kun ajastimeen asetettu aika umpeutuu, keittoalue sammuu automaattisesti ja antaa äänimerkin. Äänimerkki sammutetaan koskettamalla mitä tahansa näppäintä, tai se sammuu automaattisesti hetken kuluttua. Poiskytkennän ohjelma-ajastin voidaan määrittää erikseen jokaiselle keittoalueelle. Ohjelma-ajastin voidaan säätää vain aktiiviselle keittoalueelle.

- Aktivoi ajastin koskettamalla näppäintä (K). "00" ilmestyy ajastimen näyttöön (O). Kosketa näppäintä (K) uudelleen. Kyseisen keittoalueen piste (L1) alkaa vilkkua.
- Kosketa näppäimiä (L) ja (M) asettaaksesi ajan välille 1–99 minuuttia.

- Kun haluttu arvo on asetettu, laskenta alkaa. Piste (L1), joka osoittaa, mille keittoalueelle ajastintoiminto on asetettu, vilkkuu edelleen.
- Kun asetettu aika on kulunut umpeen, akustinen signaali aktivoituu ja keittoalue kytketään pois päältä. Kellon näytössä vilkkuu ”00”.
- Sammuta hälytys koskettamalla mitä tahansa näppäintä; vaihtoehtoisesti se sammuu automaattisesti tietyn ajan kuluttua.

Asetetun kypsennysajan muuttaminen

Jäljellä olevaa kypsennysaikaa voi muuttaa milloin tahansa kypsennyksen aikana. Valitse ajastimen näyttö halutulle keittoalueelle koskettamalla virrankatkaisun ajastinpainiketta (K). Merkkivalo (L1) vilkkuu. Aseta uusi haluttu kypsennysaika koskettamalla näppäintä (L) tai (M).

Jäljellä olevan kypsennysajan näyttäminen

Jos on aktivoitu useita ajastinasetuksia, jäljellä oleva kypsennysaika voidaan näyttää koskettamalla näppäintä (K).

Ajastimen nollaus

Valitse haluamasi ajastinnäyttö painamalla näppäintä (K) (katso kohta Asetetun kypsennysajan muuttaminen). Asetettu ajastin tulee näkyviin ja kyseisen keittoalueen merkkivalo syttyy. Paina näppäintä (M) asettaaksesi arvoksi ”00” tai paina näppäimiä (L) ja (M) samanaikaisesti palauttaaksesi välittömästi arvoksi ”00”.

Kypsennysprosessin keskeyttäminen – Stop&Go (tauko)

Stop&Go-toiminnolla voidaan keskeyttää koko keittotason toiminta jopa 10 minuutiksi. Kaikki keittoalueet sammuvat tilapäisesti automaattisesti. Tämä on kätevää, kun esimerkiksi yhden kattilan sisältö on kiehunut yli ja haluat puhdistaa keittotason.

Stop&Go-toiminnon aktivointi

Vähintään yhden keittoalueen on oltava aktiivinen. Kosketa Stop&Go toimintinäppäintä (F). Laitteesta kuuluu lyhyt piippaus. Kaikki näyttöyksiköiden asetukset alkavat vilkkua; taukonäppäin syttyy ja myös vilkkuu. Kaikki ohjelma-ajastimen tai minuuttimuistuttimen asetukset keskeytetään. Mikään näppäin ei ole aktiivinen, paitsi tauko (stop/go) -näppäin ja virtanäppäin. Jos et paina mitään näppäintä 10 minuutin kuluessa, kaikki aktiiviset keittoalueet sammuvat automaattisesti.

Stop&Go-toiminnon deaktivointi

Paina taukonäppäintä uudelleen 10 minuutin kuluessa. Keittotaso jatkaa toimintaansa samoilla asetuksilla kuin ennen taukoa.

Muistitoiminto

Tämän toiminnon avulla voit palauttaa kaikki keittoalueen asetukset, jos keittotaso on sammutettu vahingossa. Tämä voidaan kuitenkin tehdä vain viiden sekunnin kuluessa keittotason sammuttamisesta.

Käytä virtanäppäintä kytkeäksesi keittotason takaisin päälle viiden sekunnin kuluessa sen sammuttamisesta. Näppäin (F) vilkkuu näyttöyksikössä viisi sekuntia. Kosketa tämän ajan kuluessa tätä näppäintä ja kaikki asetukset, jotka olivat käytössä juuri ennen keittotason sammuttamista, palautetaan.

Automaattinen sammutus

Jos näppäimiä painetaan liian pitkään kypsennyksen aikana (esim. läikkyneen nesteen tai anturinäppäinten päälle asetetun esineen vuoksi), kaikki keittoalueet sammuvat 10 sekunnin kuluttua.

Symboli  vilkkuu näytössä.

Esine on poistettava tai läikkynyt neste on puhdistettava anturinäppäimistä 2 minuutin kuluessa tai muuten keittotaso sammuu automaattisesti. Viimeisimmät asetukset voidaan palauttaa muistitoiminnolla näppäimellä Stop&Go.

Keittoalueen kytkeminen pois päältä

Kytke keittoalue pois päältä käyttämällä vastaavaa näppäintä (H) asettaaksesi arvoksi "0". Kytke keittoalue nopeasti pois päältä koskettamalla vastaavia näppäimiä (H) ja (I) samanaikaisesti. Kuulet lyhyen piippauksen ja "0" näkyy näyttöyksikössä.

TIEDOTE!

Jos kaikkien keittoalueiden tehoksi on asetettu "0", keittoalue sammuu automaattisesti 10 sekunnin kuluttua.

Jälkilämmön merkkivalo

Lasikeraaminen keittotaso on myös varustettu jälkilämmön näytöllä "H". Lasikeraaminen keittoalue ei kuumene suoraan, vaan vain epäsuorasti keittoastiasta takaisin säteilevän lämmön vaikutuksesta. Niin kauan kuin symboli "H" palaa keittotason sammuttamisen jälkeen, keittoalueella on jälkilämpöä, jota voidaan käyttää ruoan pitämiseen lämpimänä tai sulatukseen. Kun "H"-merkki katoaa, keittoalue voi edelleen olla kuuma. Ole varovainen, sillä on palovammojen vaara!

Enimmäiskypsennysaika

Turvallisuussyistä kunkin keittoalueen kypsennysaika on rajoitettu enimmäiskeston.

Enimmäiskypsennysaika riippuu viimeksi asetetusta tehotasosta. Jos tehotasoa ei muuteta, keittoalue kytkeytyy automaattisesti pois päältä, kun enimmäiskypsennysaika on saavutettu.

Keittotehon taso	U	u	1	2	3	4	5	6	7	8	9	P*
Enimmäiskäyttöaika (tuntia)	2	8	8	8	6	6	4	4	2	1,5	1,5	1,5

* 10 minuutin kuluttua tehotaso laskee automaattisesti arvoon 9; 1,5 tunnin kuluttua keittoalue kytkeytyy pois päältä.

Koko keittotason kytkeminen pois päältä

Keittotaso voidaan sammuttaa milloin tahansa painamalla virtinäppäintä.

Käyttäjäasetukset

Akustisen signaalin, automaattisten toimintojen ja lukitusparametrien asettaminen

Voit säätää akustisen signaalin voimakkuutta, akustisen hälytyksen kestoa, laitteen enimmäistehoa ja automaattisen lukituksen asetuksia. Aktivoi parametriasetusten valikko pitämällä taukonäppäin (F) painettuna kolme sekuntia, kun laite on sammutettu.

Ensimmäinen parametri "Uo" ilmestyy ajastimen näyttöön ja ilmaisee akustisten signaalien äänenvoimakkuuden. Käytä ajastinnäppäintä (K) valitaksesi parametrin tyypin. Paina ajastimen asetuspainikkeita (L) ja (M) säätääksesi asetusta.

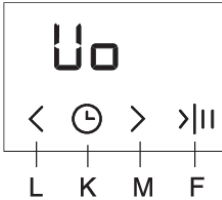

Uo: akustinen signaali ja hälytyksen äänenvoimakkuus

So: akustisen hälytyksen kesto

Lo: automaattinen lukitus

Au: keittoastian automaattinen tunnistus

Po: enimmäisteho

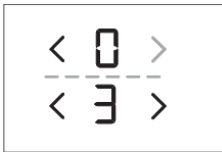

Asetettu parametriarvo näkyy oikeanpuoleisissa keittoalueiden tehotasojen näytöissä. Arvoa voi säätää painamalla keittoalueen näppäintä (H) tai (I). Kaikki parametrit voidaan vahvistaa ja tallentaa pitämällä taukonäppäin (F) painettuna 2 sekunnin ajan. Sitten kuuluu lyhyt piippaus. Jos et halua tallentaa uusia parametriasetuksia, sulje käyttäjäasetusten tila painamalla virtanäppäintä.

Akustinen signaali ja hälytyksen äänenvoimakkuus "Uo"

Seuraavat arvot voidaan asettaa:

00 näytöllä = pois päältä (ei koske hälytys- ja virheäänisignaalia)

01 näytöllä = vähimmäisäänenvoimakkuus

02 näytöllä = keskitasoinen äänenvoimakkuus

03 näytöllä = enimmäisäänenvoimakkuus (oletus)

Lyhyt akustinen merkkiäänä kuuluu jokaisen vaihdon yhteydessä uudella asetetulla äänenvoimakkuudella.

Akustisen hälytyksen kesto "So"

Seuraavat arvot voidaan asettaa:

05 näytöllä = 5 sekuntia

1.0 näytöllä = 1 minuutti

2.0 näytöllä = 2 minuuttia (oletus)

Lapsilukko "Lo"

Jos automaattinen lukitustoiminto on aktivoitu käyttäjäasetusten tilassa, keittotaso lukittuu automaattisesti aina, kun se sammutetaan.

00 näytöllä = pois päältä (oletus)

01 näytöllä = päällä

Keittoastian paikan tunnistus ja keittoalueiden automaattinen yhdistäminen "Au"

Jos keittoastian paikan tunnistus automaattisella keittoalueiden yhdistämisellä on poistettu käytöstä käyttäjäasetusten tilassa, laitetta käytetään aina manuaalisesti (keittoastioiden automaattista 10 sekunnin tunnistusta ei tehdä aina, kun laite käynnistetään).

0 näytöllä = pois päältä

1 näytöllä = päällä (oletus)

Enimmäisteho "Po"

Jos kotisi sähköasennuksessa on erilaiset virtarajat, voit vähentää keittotason enimmäistehonkulutusta:

6,0 näytöllä = 6,0 kW = 2 × 16 A

7,2 näytöllä = 7,2 kW = 2 × 16 A (oletus)



TIEDOTE!

Jos tehotaso on rajoitettu, asetuksia ja niistä johtuvaa kypsennystehoä voidaan myös rajoittaa. Laite on varustettu virranhallintajärjestelmällä, joka varmistaa, että tehonrajoituksen vaikutus on minimaalinen.

Puhdistus ja huolto

Odota aina käytön jälkeen lasikeraamisen pinnan jäähtymistä ja puhdista se sitten. Muussa tapauksessa jäljellä olevat epäpuhtaudet palavat kiinni kuumaan pintaan, kun käytät tasoa seuraavan kerran.

Käytä lasikeraamisen tason säännölliseen kunnossa pitämiseen erityishoitoaineita, jotka muodostavat pintaan lian tarttumista ehkäisevän suojakalvon.

Ennen kuin käytät lasikeraamista pintaa, pyyhi pois sekä tasosta että pannun pohjasta pöly tai muut epäpuhtaudet, jotka voisivat naarmuttaa pintaa.

TIEDOTE!

Teräsvilla, karkeat puhdistussienet ja hankausaineet saattavat naarmuttaa pintaa. Pinta saattaa myös vaurioitua tehokkaista puhdistussuihkeista ja sopimattomista puhdistusnesteistä.

Pinta voi kulua käytettäessä syövyttäviä tai hankaavia puhdistusaineita tai pohjasta vaurioituneita tai karkeita keittoastioita.

Käytä pienempien epäpuhtauksien poistamiseen kosteaa, pehmeää kangasta. Pyyhi sen jälkeen pinta kuivaksi.

Poista kaikki vesitahrat etikkaliuoksella. Älä kuitenkaan käytä sitä kehyksen pyyhkimiseen (vain joissakin malleissa), koska sen kiilto saattaisi hävitä. Älä käytä voimakkaita puhdistussuihkeita tai kalkinpoistoaineita.

Käytä pinttyneen lian poistoon erityisiä lasikeraamisia puhdistusaineita. Noudata valmistajan ohjeita. Poista mahdolliset puhdistusainejäämät huolellisesti puhdistuksen jälkeen, sillä ne voivat vahingoittaa lasikeraamista pintaa, kun keittoalueet kuumenevat.

Poista sitkeät ja palaneet tahrat kaapimella. Käsittele kaavinta varovaisesti, ettet loukkaa itseäsi.

TIEDOTE!

Kaavin ei sisälly laitteen varusteisiin.

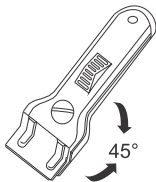

TIEDOTE!

Käytä kaavinta vain silloin, kun likaa ei voi poistaa märällä liinalla tai lasikeramiikkapinnalle tarkoitetulla erikoispuhdistusaineella.

Pidä kaavinta oikeassa kulmassa (45° - 60°). Paina kaavinta kevyesti lasia vasten ja liu'uta sitä pinnan päällä poistaaksesi lian. Varmista, ettei kaapimen muovinen kädensija (joissakin malleissa) joudu kosketuksiin kuumen keittoalueen kanssa.

TIEDOTE!

Älä paina kaavinta kohtisuoraan lasia vasten, äläkä raavi lieden pintaa sen kärjellä tai terällä.

Poista heti sokeri tai sokeroitu ruoka lasikeraamiselta tasolta kaapimella, vaikka taso on edelleen kuuma, koska sokeri saattaa vaurioittaa pysyvästi lasikeraamista pintaa.

Vianetsintä ja virhetaulukko

Takuuajan kuluessa ainoastaan valmistajan valtuuttama huoltopalvelu voi tehdä korjauksia.

Varmista ennen korjaustöiden aloittamista, että laite on irrotettu virtalähteestä joko poistamalla sulakkeet tai vetämällä virtajohdon irti pistokkeesta.

Laitteen luvattomat korjaukset voivat aiheuttaa sähköiskun ja oikosulun vaaran. Siksi niitä ei saa tehdä itse. Jätä tällainen työ asiantuntijalle tai huoltoteknikolle.

Jos laitteen käytössä ilmenee pieniä ongelmia, tarkista tästä käyttöohjeesta, voitko korjata ongelman itse.

Jos laite ei toimi oikein tai ollenkaan virheellisen käytön tai käsittelyn vuoksi, huoltoteknikon vierailu ei ole ilmainen, vaikka laitteen takuu olisi voimassa.

Säilytä ohjeet myöhempiä tarvetta varten ja luovuta ne laitteen mukana mahdollisille tuleville omistajille tai käyttäjille.

Seuraavassa on joitakin yksinkertaisia neuvoja pienten vikojen korjaamista varten.

Ongelma/vika	Syy
Kotisi pääsulake palaa usein.	Ota yhteys huoltoon.
Jatkuva piippaus ja näyttö 	Anturin pinnalle roiskunut vettä tai anturien päälle on asetettu esine. Pyyhi anturin pinta.
F2 näytöllä	Keittoalue on ylikuumentunut. Odota, että keittoalue jäähtyy.
F näytöllä	Tämä kertoo, että käytön aikana on tapahtunut virhe.

Jos ongelma ei ratkea edellä olevien ohjeiden avulla, soita valtuutetulle huoltoteknikolle. Takuu ei kata laitteen virheellisestä liitännästä tai käytöstä johtuvia korjaustöitä tai takuuvaateita. Tällaisessa tapauksessa käyttäjä vastaa itse korjauskustannuksista.



VAROITUS!

Ennen korjausta irrota laite sähköverkosta (irrottamalla sulake tai irrottamalla pistoke pistorasiasta).

Äänet induktiokypsennyksen aikana

Äänet ja melu	Syy	Ratkaisu
Induktion aiheuttama käyttöääni	Induktiotekniikka perustuu joidenkin metallien ominaisuuksiin sähkömagneettisen vaikutuksen alaisena. Se johtaa niin kutsuttuihin pyörrevirtoihin, jotka pakottavat molekyylit värähtelemään. Nämä värähtelyt (tärinät) muunnetaan lämmöksi. Metallityypistä riippuen tämä voi aiheuttaa hiljaisia ääniä.	Tämä on normaalia eikä seurausta toimintahäiriöstä.
Muuntajamainen surina	Ilmenee, kun kypsennetään suurella tehotasolla. Syyinä tähän on keittotasolta kattilaan tai pannuun siirtyvän energian määrä.	Tämä ääni häviää tai heikkenee, kun alennat tehotasoa.
Keittoastian tärinä ja särinä	Tämä ääni kuuluu eri materiaaleista valmistetuissa keittoastioissa (kattiloissa tai pannuissa).	Se johtuu eri materiaalikerrosten vierekkäisten pintojen värähtelystä. Tämä ääni riippuu keittoastioista. Se voi vaihdella kypsennettävän ruoan määrän ja tyyppin mukaan.
Tuulettimen ääni	Induktioelektronisten komponenttien oikea toiminta edellyttää lämpötilan säätöä. Siksi keittotasossa on tuuletin, joka jäähdyttää elektroniikkaa havaitusta lämpötilasta riippuen.	Tuuletin voi toimia myös keittotason sammuttamisen jälkeen, jos lämpötila pysyy liian korkeana.

Kalusteisiin asennettavan keittotason asentaminen

Asennusmenettely

- Työtason on oltava täysin tasainen.
- Suojaa leikatun aukon reunat soveltuvasti.
- Liitä keittotaso verkkovirtaan (katso ohjeet keittotason liittämisestä verkkovirtaan).
- Aseta keittotaso leikattuun aukkoon.

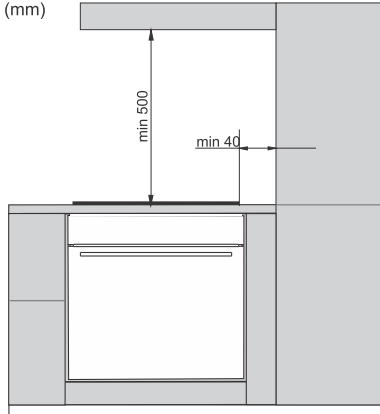

- Laitteen asennuksen keittiön työtason ja sen liittämisen verkkovirtaan saa suorittaa vain asianmukaisesti koulutettu teknikko.
- Keittiökalusteen viilu tai muu pinta, johon keittotaso asennetaan, tulee käsitellä lämmönkestävällä liimalla (100 °C), tai muutoin työtason pinta saattaa värjäytyä tai vääntyä.
- Massiivipuisia kulmalistoja voidaan käyttää työtasolla keittoalueen takana vain, jos listan ja keittotason väli ei ole pienempi kuin asennussuunnitelmissa mainittu.
- Keittotaso on mitoitettu asennettavaksi työtason vähintään 600 mm leveän keittiökalusteen päälle.

- Riippuvat tai seinälle asennettavat keittiökalusteet tulee asentaa riittävän korkealle, jotta ne eivät häiritse työprosessia.
- Keittotason ja liesituulettimen välinen etäisyys ei saa olla pienempi kuin liesituulettimen asennusohjeissa ilmoitettu. Vähimmäisetäisyys on 500 mm.
- Laitteen reunan ja viereisen korkean keittiökalusteen välisen etäisyyden tulee olla vähintään 40 mm.
- Massiivipuisia kulmalistoja voidaan käyttää työtasolla keittoalueen takana vain, jos listan ja keittotason väli ei ole pienempi kuin asennussuunnitelmissa mainittu.
- Pienin etäisyys sisäänrakennetun keittotason ja takaseinän välillä on ilmoitettu asennuskuvassa.

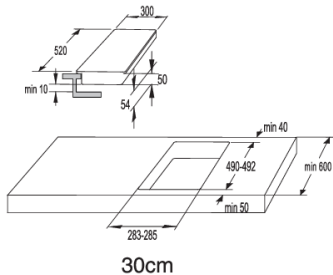

14

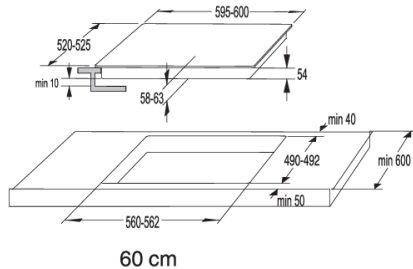

Ilmanvaihtoaukot alemmassa keittiökaapissa

TIEDOTE!

Induktikeitton tason elektronisten komponenttien normaali toiminta edellyttää riittävää ilmankiertoa.

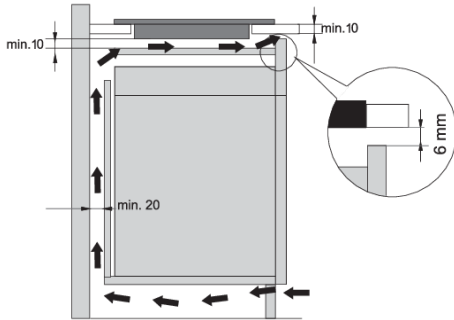

Alakaappi, jossa on laatikko

- Kaapin takaseinässä on oltava koko kaapin levyinen aukko, jonka korkeus on vähintään 140 mm. Lisäksi etupuolella on oltava vähintään 6 mm:n kokoinen koko kaapin levyinen aukko.
- Keittotason alle tulee asentaa vaakasuora välipaneeli sen koko pituudelta. Laitteen alareunan ja välipaneelin väliin on jätettävä vähintään 10 mm tilaa. Riittävä ilmanvaihto takakautta on varmistettava.

- Keittotason alaosassa on puhallin. Jos keittiökaapin alla on laatikko, älä säilytä siellä pieniä esineitä tai paperia, sillä ilmavirta voi imaista ne kiinni puhaltimeen ja ne voivat vahingoittaa puhallinta ja jäähdytysjärjestelmää. Älä myöskään käytä laatikkoa alumiinifolion tai syttyvien aineiden tai nesteiden (kuten suihkeiden) säilyttämiseen. Säilytä tällaiset aineet kaukana keittotasosta. Räjähdyksivaara!
- Laatikon sisällön ja puhaltimen ilma-aukkojen välillä on oltava tilaa vähintään 20 mm.

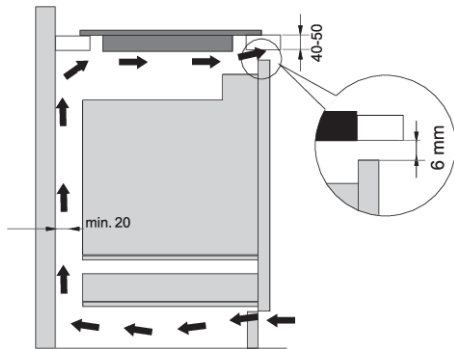

Alakaappi, jossa on uuni

- Uunin asentaminen induktiokeitton tason alle on mahdollista uunityyppien tapauksessa, joissa on jäähdytysuuletin.
- Ennen uunin asentamista keittiökaapin takaseinä on irrotettava asennusaukon alueelta.
- Lisäksi etupuolella tulee olla vähintään 6 mm:n aukko koko kaapin leveydeltä.
- Jos induktiokeitton tason alle asennetaan muita laitteita, emme voi taata niiden toimivan oikein.

Uppoasennus työtasoon

Laitteet, joissa ei ole viistettyjä reunoja tai koristekehyskiä, soveltuvat uppoasennukseen.



Laitteen asentaminen

Laite voidaan asentaa vain lämmön- ja vedenkestävään työtasoon, kuten (luonnon)kivistä (marmorista tai graniittista) tai massiivipuusta (laukon reunat tulee tiivistää) valmistettuun työtasoon. Keraamiseen, puiseen tai lasiseen työtasoon asennettaessa tulee käyttää puista alakehystä. Kehys ei tule laitteen mukana. Laite voidaan asentaa muista materiaaleista valmistettuun työtasoon vain, jos materiaalin sopivuus tähän tarkoitukseen on varmistettu työtason valmistajalta. Perusyksikön sisämitan on oltava vähintään yhtä suuri kuin laitteelle tarkoitettu aukko. Näin laite on helppo irrottaa työtasosta. Kiinnitä tiivistenauha lasipaneelin alareunaan.

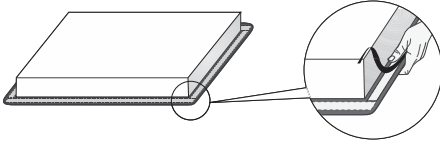

Vie ensin virtajohto aukon läpi. Aseta laite aukon keskelle. Liitä laite verkkovirtaan (katso laitteen liitäntäohjeet). Testaa laitteen toiminta ennen laitteen reunojen tiivistämistä. Tiivistä laitteen ja työtason välinen rako silikonitiivisteellä. Tiivistämiseen käytettävän silikonitiiviste on oltava lämmönkestävä (vähintään 160 °C). Tasoita silikonitiiviste sopivalla työkalulla. Noudata silikonitiivisteiden käyttöohjeita. Älä kytkä laitteeseen virtaa, ennen kuin silikonitiiviste on kuivunut kokonaan.

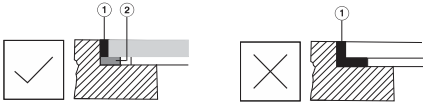

1. Silikonitiiviste
2. Tiivistysteippi

VAROITUS!

Kiinnitä erityistä huomiota kiinteisiin mittoihin (luonnon)kivisten työtasojen kanssa. Silikonitiivistettä valitessa ota huomioon työtason materiaali ja varmista sopivuus työtason valmistajalta. Sopimattomien silikonitiivisteiden käyttö voi aiheuttaa joidenkin osien pysyvän värjäytymisen.

Kalusteisiin asennetun laitteen irrottaminen

Irrota laite verkkovirrasta. Käytä sopivaa työkalua silikonitiivisteiden poistamiseen reunoilta. Irrota laite työntämällä sitä ylöspäin alapuolelta.

VAROITUS!

Älä yritä irrottaa laitetta työtason yläpuolelta.

VAROITUS!

Huoltopalvelu vastaa ainoastaan keittotason korjauksesta ja huollosta. Ota uppoasennetun keittotason uudelleenasetuksen tapauksessa yhteyttä keittiölaitteiden jälleenmyyjään.

Kivinen työtaso

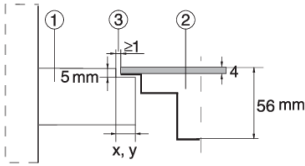

1. Työtaso
2. Laite
3. Aukko

Laitteen keraamisen lasilevyn virhemarginaalin (toleranssi) ja työtason aukon huomioiden aukkoa voidaan säätää (väh. 2 mm).

Keraaminen, puinen tai lasinen työtaso

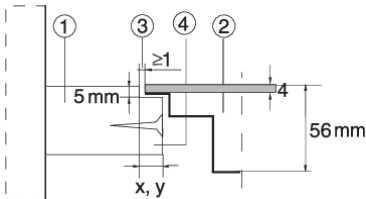

1. Työtaso
2. Laite
3. Aukko
4. Puinen kehys, paksuus 16 mm

Laitteen keraamisen lasilevyn virhemarginaalin (toleranssi) ja työtason aukon huomioiden aukkoa voidaan säätää (väh. 2 mm). Asenna puinen kehys 5,5 mm työtason yläreunan alapuolelle (katso kuva).

Huomioi lasin reunojen säteet (R10, R2) leikkausta tehdessäsi.

LASI

LEIKKAUS

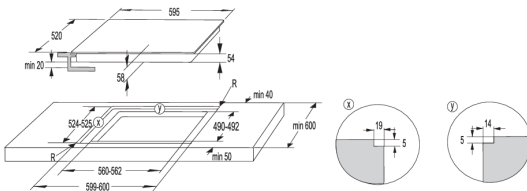
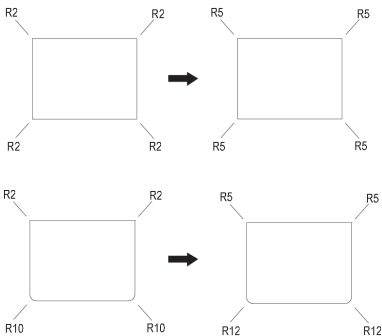

60 cm

**VAROITUS!**

Jos uuni asennetaan uppoasennettavan keittotason alle, työtason paksuuden on oltava vähintään 45 mm.

Vaahтомуovitiivisteiden asentaminen

**TIEDOTE!**

Joissakin laitteissa on tiiviste jo valmiina.

Ennen kuin asennat laitteen keittiön työtasoon, kiinnitä laitteen mukana tuleva vaahтомуovitiiviste lasikeraamisen keittotason alapintaan. Poista tiivisteiden suojakalvo. Kiinnitä tiiviste lasin alapuolelle (2–3 mm:n päähän reunasta). Tiiviste tulee kiinnittää lasin koko reunaan. Tiiviste ei saa mennä päällekkäin kulmissa. Varmista tiivistettä asennettaessa, että se ei ole terävien esineiden vahingoittama tai kosketuksissa teräviin esineisiin.

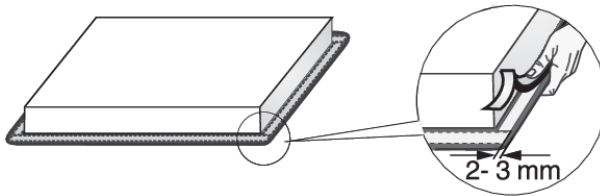
**VAROITUS!**

Älä asenna laitetta ilman tiivistettä!

Keittotason liittäminen sähköverkkoon

- Verkkovirtasuojauksen on oltava asianmukaisten määräysten mukainen.
- Varmista ennen laitteen liittämistä, että arvokilvessä ilmoitettu jännite vastaa verkkovirran jännitettä.
- Sähköasennuksessa on oltava kytkinlaite, joka voi katkaista kaikkien laitteen napojen yhteyden sähköverkkoon ja jonka kontaktien välinen etäisyys on auki ollessa vähintään 3 mm. Sopivissa laitteissa on sulakkeet, suojakytkimet ym.
- Liitäntä on säädettävä sähkövirran ja sulakkeiden mukaan.
- Asennuksen jälkeen sähkövirtaa sisältävät osat ja eristetyt osat on suojattava kosketukselta.

VAROITUS!

Laitteen saa liittää vain valtuutettu asiantuntija. Virheellinen liitäntä voi vahingoittaa laitteen osia. Tässä tapauksessa takuun voimassaolo lakkaa! Irrota laite verkkovirrasta ennen korjaus- tai huoltotoimenpiteitä.

Kytkenäkaavio

Laitteen kytkeminen, 60 cm

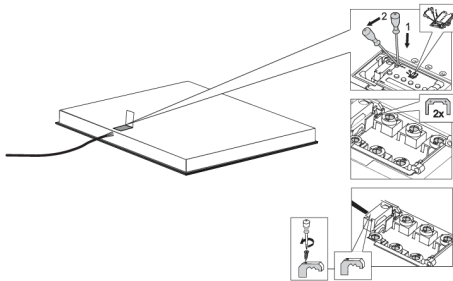

1. Tarkista jännite. Varmista ennen laitteen liittämistä, että arvokilvessä ilmoitettu jännite vastaa verkkovirran jännitettä. Asiantuntijan tulee tarkistaa sähköverkon jännite (220–240 V linja- ja nollajohtimen välillä) asianmukaisella mittauslaitteella.
2. Avaa liitäntäkotelon kansi.
3. Liitä johdot laitetyypin mukaan.
4. Hyppyjohtimet ovat liitäntäkotelossa.

Virtajohto

(laite ilman virtajohtoa)

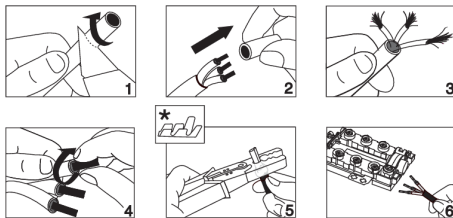

- Liitäntä voidaan tehdä seuraavalla tavalla:
- PVC-eristeiset liitäntäkaapelit, tyyppi H05 VV-F tai H05V2V2-F kelta-vihreällä suojajohtimella, tai muut vastaavat tai paremmat kaapelit.
- Kaapelin ulkohalkaisijan tulee olla vähintään 8,00 mm.
- Vie virtajohto vedonpoistimen (puristin) läpi

* holkit eivät sisälly toimitukseen

TIEDOTE!

Suosittellemme käyttämään kaapeliholkkeja (pääteliittämiä).

Kytkentäkaavio

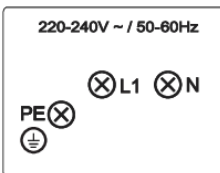
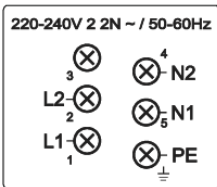
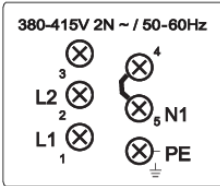
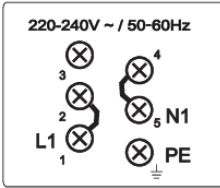

Yksivaiheinen liitäntä (32 A)

- Yksivaiheinen liitäntä (1 1 N, 220–240 V~ /50–60 Hz):
 - Äärijohtimen ja nollajohtimen välinen jännite on 220–240 V~. Asenna hyppyjohdin liitinten 1 ja 2 väliin sekä liitinten 4 ja N5 väliin.
 - Piiri tulee varustaa vähintään 32 A:n sulakkeella. Virtajohdon ytimen poikkipinta-alan tulee olla vähintään 4 mm².

2-vaiheinen liitäntä (16 A)

- 2 vaihetta, 1 nollajohdin (2 1N, 380–415 V~ /50–60 Hz):
 - Jännite äärijohtimen ja nollajohtimen välillä on 220–240 V~; johtojen välinen jännite on 380–415 V~. Asenna hyppyjohdin liitinten 4 ja 5 väliin. Piiri tulee varustaa vähintään kahdella vähintään 16 A:n sulakkeella. Virtajohdon ytimen poikkipinta-alan tulee olla vähintään 1,5 mm².
- 2 vaihetta, 2 nollajohdinta (2 2N, 220–240 V 2 2N ~ /50–60 Hz):
 - Vaiheiden ja nollajohtimen välinen jännite on 220–240 V~.
 - Piiri tulee varustaa vähintään kahdella 16 A:n sulakkeella. Virtajohdon ytimen poikkipinta-alan tulee olla vähintään 1,5 mm².

Laitteissa, joiden leveys on 30 cm (kaksi keittoaluetta) voi olla vain yksivaiheinen liitäntä. Virtajohdon ytimen poikkileikkauksen tulee olla vähintään 1,5 mm²!

Virtajohdon liittäminen

(laite, jossa on virtajohto)

- Laite on kytkettävä suoraan verkkovirtaan.
- Sähköverkosta irrottavien laitteiden on oltava asiaankuuluvien määräysten mukaisia.
- Älä pidennä virtajohtoa äläkä vie sitä terävien reunojen yli.
- Jos laite asennetaan uunin yläpuolelle, varmista, että virtajohto ei koskaan kosketa uunin kuumia osia.

Yksivaiheinen liitäntä

Liitä laite kaavion A mukaisesti. Jos verkkovirtasi ei salli 32 A:n sulaketta, laitteen tehoa on vähennettävä tai rajoitettava vastaavasti.

Katso luku Käyttäjäasetukset.

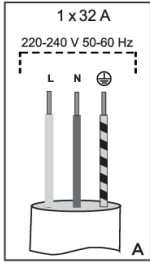

L = ruskea
 N = sininen
 ≡ = keltainen/vihreä

Kaksivaiheinen liitäntä

- Jos sähköverkossasi on 2 äärijohtinta ja 1 nollassa, kytke laite kaavion B mukaisesti.
- Jos sähköverkossasi on 2 äärijohtinta ja 2 nollassa, kytke laite kaavion C mukaisesti.

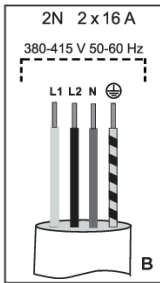

L1 = ruskea
 L2 = musta
 N = sininen
 ≡ = keltainen/vihreä

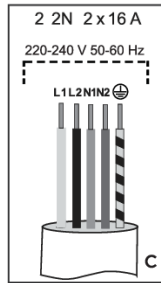

L1 = ruskea
 L2 = musta
 N1 = sininen
 N2 = harmaa
 ≡ = keltainen/vihreä
 vain NL!

Laitteen kytkeminen, 30 cm

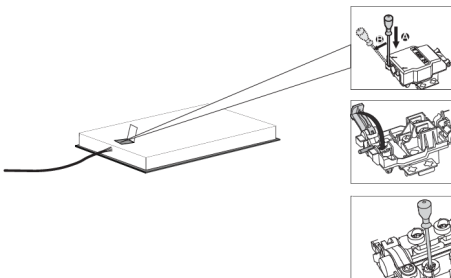

1. Tarkista jännite. Varmista ennen laitteen liittämistä, että arvokilvessä ilmoitettu jännite vastaa verkkovirran jännitettä. Asiantuntijan tulee tarkistaa sähköverkon jännite (220–240 V linja- ja nollassa) asianmukaisella mittauslaitteella.
2. Avaa liitäntäkotelon kansi.
3. Liitä johdot laitetyypin mukaan.

Kytkäkaavio

220 - 240 V 50-60 Hz

Piiri tulee varustaa vähintään 16 A:n sulakkeella.

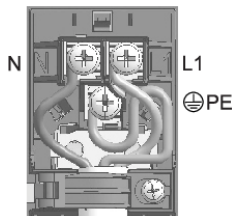

Laitteet, joiden leveys on 30 senttimetriä (kaksi keittoaluetta), mahdollistavat vain yksivaiheisen liitännän. Virtajohdon ytimen poikkipinta-alan tulee olla vähintään 1,5 mm²!

Käytöstä poisto



Pakkausmateriaali on valmistettu ympäristöystävällisistä materiaaleista, jotka voidaan kierrättää, heittää pois tai hävittää ilman ympäristöriskiä. Pakkausmateriaalit on merkitty asiaankuuluvalla tavalla tätä varten.

Tuotteessa tai sen pakkauksessa oleva **symboli** ilmaisee, että tuotetta ei saa käsitellä tavallisena kotitalousjätteenä. Tuote on toimitettava valtuutettuun sähkö- ja elektroniikkalaitteiden keräyskeskukseen.

Tuotteen oikea **hävittäminen** auttaa ehkäisemään haitallisia vaikutuksia ympäristöön ja ihmisten terveyteen, mitä voisi tapahtua virheellisessä tuotteen hävittämisessä. Saadaksesi yksityiskohtaista tietoa tuotteen hävittämisestä ja käsittelystä ota yhteyttä asianmukaisiin jätehuollosta vastuussa oleviin kunnallisiin viranomaisiin, jätehuoltopalveluun tai liikkeeseen, josta ostit tuotteen.

Pidätämme oikeuden muuttaa käyttöohjetta, emmekä vastaa sen mahdollisesti sisältämistä virheistä.



880190-a5

