

**gorenje**

DA

DK

**BRUGSANVISNING**  
TIL ET FRYSESKAB



Tak for den tillid, du har vist os ved at købe dette apparat, som er designet til at gøre din dagligdag nemmere. Der medfølger en brugsanvisning og et separat ark med en installationsvejledning, så du nemmere kan komme i gang med at bruge apparatet. Brugsanvisningen gør det hurtigt for dig at lære apparatet at kende.

Held og lykke med dit nye apparat.

Registrer apparatet på vores hjemmeside med det modelnummer, der findes på typeskiltet eller garantibeviset, og få adgang til blandt andet en detaljeret beskrivelse af apparatet, tips til brug og fejlfinding, serviceoplysninger og brugsvejledningen.



<http://www.gorenje.com>

### **Link til EU's EPREL-database**

QR-koden på det energimærke, der følger med dette apparat, indeholder et link til registreringen af apparatet i EU's EPREL-database. Gem energimærket som reference sammen med brugsanvisningen og alle andre dokumenter, der leveres med dette apparat. Du kan finde oplysninger om produktets ydeevne i EU's EPREL-database ved hjælp af linket <https://eprel.ec.europa.eu> og modelnavnet og produktnummeret, som du kan finde på apparatets typeskilt. Du kan finde mere detaljerede oplysninger om energimærket på [www.theenergylabel.eu](http://www.theenergylabel.eu).

### **Dette apparat er kun beregnet til brug i private husholdninger.**

Fryseskabet anvendes til indfrysning af ferske fødevarer og langtidsopbevaring af frosne fødevarer (i op til et år, afhængigt af typen af fødevarer).

Følgende symboler anvendes i brugsanvisningen og har følgende betydning:



#### **INFORMATION!**

Oplysning, vejledning, tip eller anbefaling



#### **ADVARSEL!**

Advarsel – generel fare



#### **ELEKTRISK STØD!**

Advarsel – fare for elektrisk stød



#### **BRANDFARE!**

Advarsel – brandfare

# Indholdsfortegnelse

<b>Vigtige noter og forholdsregler</b> .....	<b>4</b>
Før du bruger apparatet første gang .....	4
Vigtige sikkerhedsanvisninger .....	4
Vigtige oplysninger om brugen af apparatet .....	7
Miljøbeskyttelse .....	9
<b>Energispareråd for køleskabe</b> .....	<b>9</b>
<b>Installation og tilslutning</b> .....	<b>9</b>
Valg af placering .....	9
Tilslutning af apparatet .....	10
Tilslutning af apparatet .....	11
<b>Ændring af lågens hængsling</b> .....	<b>12</b>
<b>Beskrivelse af apparatet</b> .....	<b>16</b>
<b>Brug</b> .....	<b>17</b>
Tænd og sluk af apparatet .....	18
Indstilling af temperaturen i apparatet .....	18
Styreenhed/skærm i standbytilstand .....	18
Intensiv frysefunktion (Lynfrysefunktion) .....	18
Eco-funktion .....	19
Børnesikring (Child lock) .....	20
Alarm ved for høj temperatur .....	20
Alarm for åben dør .....	20
Alarm for strømafbrydelse/strømsvigt .....	21
<b>Apparatets indvendige tilbehør</b> .....	<b>22</b>
Isterningbakke * .....	22
Udtræksbakke (EasyTray) * .....	22
<b>Indfrysning og opbevaring af frosne fødevarer</b> .....	<b>22</b>
Indfrysningprocedure .....	22
Vigtige advarsler om indfrysning .....	23
Opbevaring af færdigfrosne fødevarer .....	23
Opbevaringstider for frosne fødevarer .....	23
Optøning af frosne fødevarer .....	23
<b>Afrimning af apparatet</b> .....	<b>25</b>
Afrimning af en fryser med NoFrost .....	25
Manuel afrimning af en NoFrost-fryser .....	25
<b>Rengøring af apparatet</b> .....	<b>26</b>
<b>Fejlfinding</b> .....	<b>27</b>
<b>Hvis der forekommer støj fra apparatet</b> .....	<b>28</b>

# Vigtige noter og forholdsregler

## Før du bruger apparatet første gang

Før apparatet slutes til lysnettet, er det vigtigt at læse brugsanvisningen omhyggeligt. Brugsanvisningen indeholder en beskrivelse af apparatet, herunder af korrekt og sikker brug af apparatet.

Brugsanvisningen gælder for flere typer/modeller. De indstillinger eller det udstyr, der beskrives i brugsanvisningen, findes derfor muligvis ikke på din specifikke model. Vi anbefaler, at du gemmer denne brugsanvisning til eventuel senere brug, og at brugsanvisningen medfølger i forbindelse med et eventuelt salg af apparatet.

Undersøg apparatet for eventuelle skader og uregelmæssigheder. I tilfælde af skader skal du kontakte den forhandler, hvor du har købt apparatet.

Lad apparatet stå oprejst i mindst 2 timer, før du tilslutter det. Dermed reduceres risikoen for fejlfunktion i kølesystemet som følge af transporten.

## Vigtige sikkerhedsanvisninger



### **BRANDFARE!**

**ADVARSEL!** Risiko for brand/brændbare materialer.

Apparatet skal tilsluttes lysnettet og jordes i henhold til gældende love og regler.

**ADVARSEL!** Anbring ikke flere løse stikdåser eller strømforsyninger ved apparatets bagside.

Tag stikket ud af stikkontakten, før apparatet rengøres.



### **ELEKTRISK STØD!**

Hvis ledningen bliver beskadiget, skal den udskiftes af en autoriseret reparatør for at undgå farer.



### **ELEKTRISK STØD!**

**ADVARSEL!** Sørg for, at strømkablet ikke kommer i klemme eller beskadiges ved placering af apparatet.

**⚠ ELEKTRISK STØD!**

Hvis LED-lyset ikke fungerer, skal du kontakte en reparatør. Forsøg ikke selv at reparere LED-lyset. Der er risiko for elektrisk stød!

**⚠ ADVARSEL!**

ADVARSEL! Brug ikke elektriske apparater inden i rummene til opbevaring af fødevarer, medmindre de er af en type, som producenten har anbefalet.

**⚠ ADVARSEL!**

ADVARSEL! Undlad at bruge mekaniske eller elektriske redskaber, når apparatet skal afrimes.

**⚠ ADVARSEL!**

ADVARSEL! Apparatet skal opstilles som beskrevet i brugsanvisningen for at undgå ustabilitet og deraf følgende farer.

## **Risiko for forfrysninger**

Rør ikke ved frosne fødevarer, og put aldrig frosne fødevarer i munden. Der er risiko for forfrysning eller frostskeer.

## **Sikkerhed for børn og personer med nedsatte fysiske, sensoriske eller mentale evner**

Apparatet er ikke beregnet til at blive brugt af personer (herunder børn) med nedsatte fysiske, sensoriske eller mentale evner eller af personer, der mangler den fornødne erfaring og viden, medmindre de er under opsyn eller er blevet instrueret i sikker brug af apparatet af en person, som har ansvaret for deres sikkerhed.

Børn skal være under opsyn for at sikre, at de ikke leger med apparatet.

Børn må ikke udføre rengørings- eller vedligeholdelsesopgaver uden opsyn.

Fjern transportemballagen fra apparatet, og opbevar den utilgængeligt for børn. Der er risiko for personskade eller kvælning.

Ved bortskaffelse af et udtjent apparat skal du trække ledningen ud af stikkontakten, afmontere døren og efterlade hylderne i apparatet. Det forhindrer, at børn ved et uheld kan lukke sig inde i apparatet.

### **Kun til det europæiske marked**

Apparatet kan bruges af børn i alderen fra 8 år og derover og af personer med nedsatte fysiske, sensoriske eller mentale evner og af personer, der mangler den fornødne erfaring og viden, hvis de er under opsyn eller er blevet instrueret i sikker brug af apparatet og forstår den fare, som brugen indebærer.

Børn må ikke lege med apparatet.

Børn må ikke udføre rengørings- eller vedligeholdelsesopgaver uden opsyn.

Børn i alderen fra 3 til 8 år må godt lægge mad i og tage mad ud af køleskabet.

### **Advarsel vedrørende kølemiddel**

Apparatet indeholder en lille mængde miljøvenlig, men brændbar gas af typen R600a. Beskyt kølesystemet mod skader. Udsivning af gas udgør ikke nogen miljøfare, men medfører risiko for personskade eller brand.

I tilfælde af gasudsivning skal du lufte rummet godt ud, trække stikket til apparatet ud af stikkontakten og tilkalde en servicetekniker.

### **Vigtige oplysninger om brugen af apparatet**



**ADVARSEL!** Dette apparat er beregnet til husholdningsbrug og lignende anvendelser, såsom

- i personalekøkkener i butikker, på kontorer og i andre arbejdsmiljøer;
- i sommerhuse og af hotel- og motelgæster samt i andre typer beboelsesmiljøer;
- på steder, der tilbyder overnatning med morgenmad o.lign.;
- catering og lignende brug, der ikke omfatter detailhandel.

## **ADVARSEL!**

ADVARSEL! Undgå at blokere ventilationsåbningerne på apparatets kabinet og i køkkenelementerne.

Apparatet må ikke bruges udendørs, og det må ikke udsættes for regn eller fugt.

Opbevar ikke eksplosive stoffer såsom spraydåser, der indeholder brændbar drivgas, i dette apparat.

Hvis apparatet ikke skal bruges i en længere periode, skal du slukke for det på den relevante knap og trække stikket ud af stikkontakten. Apparatet skal tømmes for fødevarer, afrimes og rengøres. Lad døren stå på klem.

I tilfælde af strømafbrydelse skal du undlade at åbne døren til fryseskabet, medmindre fryseren ikke har kørt i mere end 16 timer. Efter denne periode skal de frosne fødevarer bruges eller flyttes til en anden fryser.

## **Tekniske oplysninger på apparatet**

Typeskiltet med grundlæggende oplysninger er placeret på indersiden af apparatet. Det indeholder oplysninger om spænding, brutto- og nettovolumen, kølemiddeltype og -mængde samt oplysninger om klimaklasse.

Hvis typeskiltet ikke er på det ønskede sprog, kan du udskifte det med det medfølgende.

## **ADVARSEL!**

ADVARSEL! Pas på ikke at beskadige kølemiddelkredsløbet. Det beskytter også mod forurening.



# Miljøbeskyttelse

Emballagen er miljøvenlig og kan genbruges, bortskaffes eller destrueres uden at skade miljøet.

## Bortskaffelse af et udtjent apparat

Det udtjente apparat skal bortskaffes miljømæssig korrekt ved at indlevere det på den lokale genbrugsstation.

Gør følgende før bortskaffelse af apparatet:

- Afbryd apparatet fra lysnettet.
- Lad ikke børn lege med apparatet.



■ Dette symbol, som findes på produktet eller emballagen, angiver, at produktet ikke må bortskaffes sammen med almindeligt husholdningsaffald. Det skal i stedet afleveres på en genbrugsstation, som er godkendt til håndtering af elektrisk og elektronisk udstyr. Ved at bortskaffe produktet korrekt er du med til at forebygge negative effekter på miljøet og menneskers sundhed. Du kan få flere oplysninger om bortskaffelse og genvinding af produktet ved at kontakte din kommune, genbrugsstation eller forretningen, hvor du har købt produktet.

# Energispareråd for køleskabe

- Installer apparatet som beskrevet i denne brugsanvisning.
- Åbn ikke apparatets dør unødigt.
- Kontrollér med jævne mellemrum, at der er fri luftcirkulation under apparatet.
- Udskift dørpakningen hurtigst muligt, hvis den bliver løs eller beskadiget.
- Opbevar fødevarerne i tætlukkede beholdere eller egnet emballage.
- Nedkøl mad til stuetemperatur, før du anbringer den i køleskabet.
- Optø frosne madvarer i køleskabet.
- Hvis du vil udnytte fryseskabets kapacitet fuldt ud, kan du fjerne nogle af skufferne som beskrevet i brugsvejledningen.
- Sørg for at anbringe maden på hylderne, så luften kan cirkulere frit indvendigt i apparatet (læs afsnittet Anbefalet placering af fødevarer i apparatet).

# Installation og tilslutning

## Valg af placering

- Anbring apparatet i et tørt og ventileret rum. Apparatet fungerer korrekt, hvis den omgivende temperatur er inden for det interval, som fremgår af tabellen. Du kan se apparatets klasse på typeskiltet.

Beskrivelse	Klimaklasse	Omgivelsestemperaturområde °C	Relativ fugtighed
Udvidet tempereret	SN	+10 til +32	≤75%
Tempereret	N	+16 til +32	
Subtropisk	ST	+16 til +38	
Tropisk	T	+16 til +43	



### INFORMATION!

Apparatet fungerer ved temperaturer ned til  $-15^{\circ}\text{C}$ , hvis du nøje følger anvisningerne nedenfor.



### INFORMATION!

Dette apparat er ikke beregnet til at blive brugt som indbygget apparat.

- Når apparatet er installeret, skal der være let adgang til stikkontakten.
- Placer aldrig apparatet tæt på apparater eller enheder, som udstråler varme, f.eks. et komfur, et fyr, en radiator eller en vandvarmer, og udsæt det aldrig for direkte sollys. Apparatet skal have en afstand på mindst 3 cm til et el- eller gaskomfur og mindst 30 cm til et olie- eller fastbrændselsfyr. Hvis afstanden mellem varmekilden og apparatet er mindre, skal der anvendes et isoleringspanel.

**Bemærk:** Anbring apparatet i et tilstrækkelig stort rum. Der bør være mindst  $1\text{ m}^3$  rum pr. 8 gram kølemiddel. Mængden af kølemiddel er angivet på typeskiltet indvendigt i apparatet.

## Tilslutning af apparatet

Det kræver to personer at stille apparatet på plads, så man undgår at komme til skade, eller at apparatet bliver beskadiget.

- Apparatet skal være i vater eller hælde let bagud. Det skal stå stabilt på et solidt underlag. Brug de justerbare fødder forrest på apparatet til at stille det i vater. Hjulene bagest på apparatet gør det nemmere at skubbe apparatet på plads (kun visse modeller).

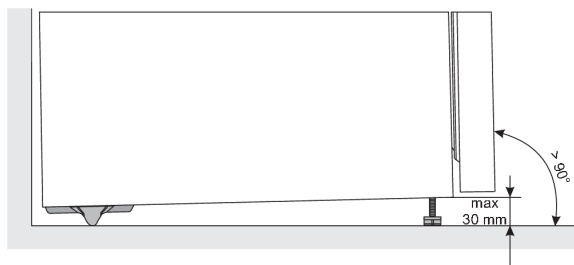

- Når du har stillet apparatet i vater med de justerbare fødder, skal du indstille den ekstra fod, så den stabiliserer apparatet yderligere.
- Undgå at placere apparatet i direkte sollys eller i nærheden af varmekilder. Hvis dette ikke kan undgås, skal der monteres passende isolering mellem apparatet og den tilstødende varmekilde.
- Apparatet er beregnet til fritstående installation. For at opnå det nominelle/minimale strømforbrug skal der altid være 50 mm afstand mellem væggen og apparatets bagside og over apparatet. Der skal også være tilstrækkelig luftcirkulation på begge sider af apparatet og over apparatet.
- Apparatet kan også placeres ved siden af eller mellem køkkenelementer eller skabe eller ved siden af en væg. Ved sådanne placeringer fungerer apparatet fejlfrit, men strømforbruget kan dog stige. Følg anvisningen om minimumsafstande over og bag apparatet som angivet i figuren.

- Vær opmærksom på at anbringe apparatet, så døren kan åbnes helt, så skuff er og hylder kan trækkes ud eller tages helt ud af apparatet (se installationsdiagrammet).

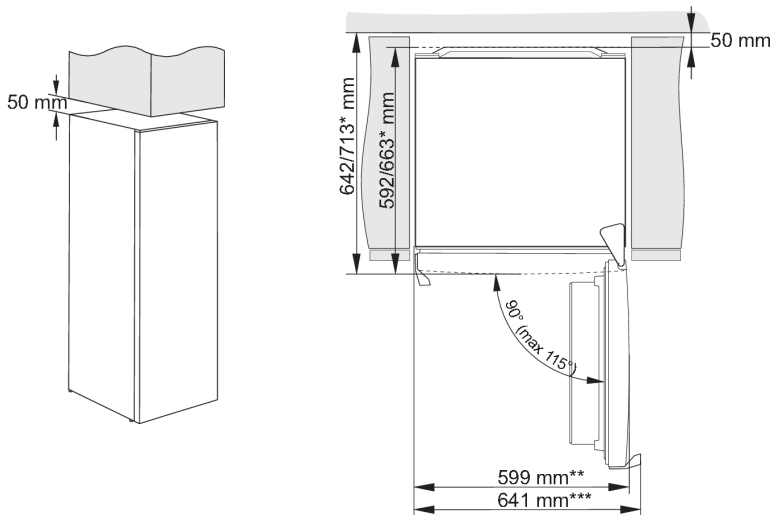

\* afhænger af modellen

\*\* model med indbygget greb

\*\*\* model med udvendigt greb

### **INFORMATION!**

Bemærk: Når apparatet placeres på en sokkel med en dybde på mindre end 625 mm, anbefales det, at du køber og installerer et sikkerhedssæt.

Kode for bestilling af sættet: 890399.

## Tilslutning af apparatet

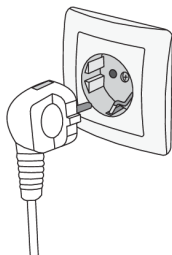





- Slut apparatet til lysnettet ved hjælp af ledningen. Stikkontakten skal være forsynet med et jordben. Apparatets spænding og frekvens fremgår af typeskiltet.
- Apparatet skal tilsluttes lysnettet og jordes i henhold til gældende love og regler. Apparatet tåler korte udsving i netspændingen, men den må aldrig variere med mere end +/- 6 %.

# Ændring af lågens hængsling

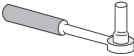
Lågen kan hængsles i den modsatte side.

Bemærk: Afbryd apparatet fra lysnettet, inden du vender døren.

Nødvendigt værktøj:	
	Topnøgle 8 mm
	Stjerneskruetrækker
	Lige skruetrækker
	Fastnøgle 8 mm

Bemærk:

- Hvis du er nødt til at vippe apparatet for at komme til dele under bunden af det, skal du få hjælp af en anden person eller lægge apparatet ned på et blødt underlag for at undgå at beskadige det. Følg de nedenstående trin for at ændre dørens hængsling.

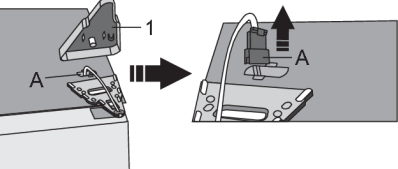
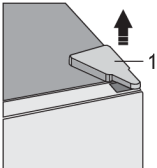
- 

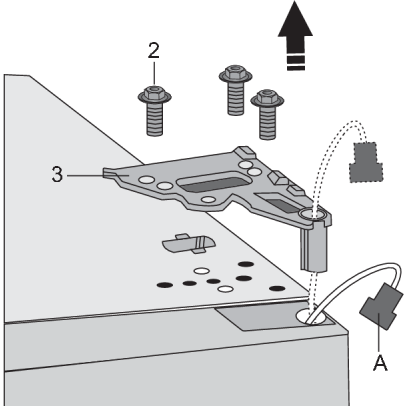
Fjern dækslet (1) over det øverste hængsel. Vær forsigtig, så du ikke beskadiger stikket (A). Træk stikket (A) ud.
- 

Fjern skrue(r)ne (2), og tag hængslet (3) af. Før stikket (A) gennem hullet i hængslet. Hold veddøren imens, så den ikke falder ned.

3.

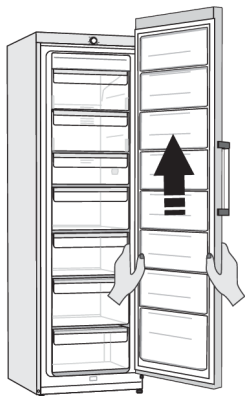

Løft lågen lige op, og løft den af det nederste hængsel. Læg lågen på et blødt underlag.

4.

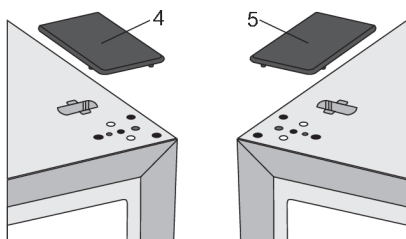

Tag det højre dæksel (4) fra posen, og anbring det på det sted, hvor det øverste hængsel sad før. Afmonter det tilsvarende dæksel (5) i den anden side, hvor hængslet nu skal monteres, og gem det til eventuel senere brug.

5.

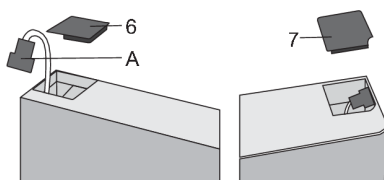

Fjern dækslet (6) fra den venstre side af lågen, og tag stikket (A) ud fra rummet under dækslet. Fjern derefter dækslet (7) fra den højre side af lågen. Sæt dækslet (7) på den venstre side af lågen, og sæt dækslet (6) på den højre side af lågen.

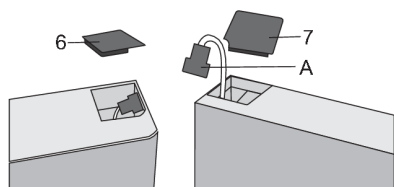

6.

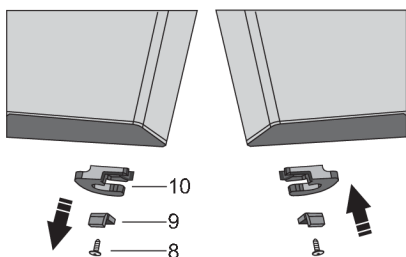

Fjern skruen (8), fjern dørholderen (10) og dørstoppet (9). Brug derefter skruen (8) til at montere dørholderen fra posen samt dørstoppet (9). Gem den oprindelige dørholder til eventuel senere brug.

7. Vip apparatet bagover, og fjern den justerbare fod (11).

8.

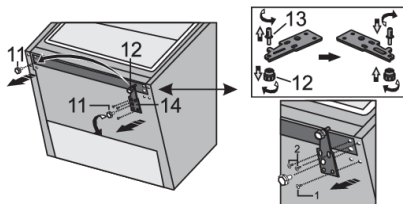

Løs de tre skruer i det nederste hængsel (14), og afmonter det. Afmonter den ekstra fod (12) fra stiften på det nederste hængsel (13). Skru stiften (13) af det nederste hængsel, og skru den fast på den modsatte side af hængslet sammen med den ekstra fod (12).

9.

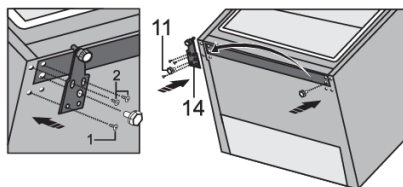

Monter hængslet (14) på den modsatte side ved hjælp af skrueerne. Skrueerne skal monteres i den rækkefølge, der er vist i figuren nedenfor. Skru først skrue 1 i og derefter de to skrue mærket med 2. Skru derefter de justerbare fødder (11) på.

10.

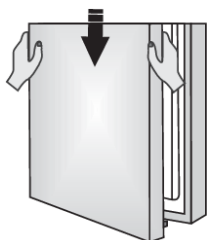

Anbring den øverste låge i den korrekte position, før stikket (A) gennem hullet i det øverste hængsel (3), og monter det med skrue (2). Hold fast i lågen imens. Tilslut stikket (A).

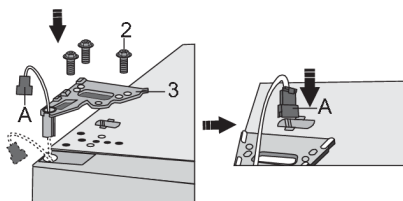

11.

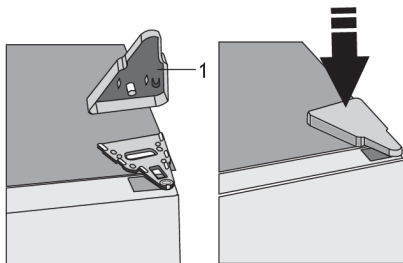

Sæt dækslet (1) på det øverste hængsel.

12. Åbn lågen, og sæt hylderne på plads i lågen. Luk lågen igen.

Bemærk: Hvis din model er forsynet med et håndtag, skal du flytte det til den modsatte side ved at følge vejledningen nedenfor.

Fjern propperne (1), og fjern skruerne (2) som illustreret. Drej håndtaget (3) 180°, og sæt det på igen på den modsatte side. Spænd derefter skruerne (2), og sæt propperne (1) på igen.



### Udskiftning af det hængslede håndtag (kun nogle modeller)

Bemærk: Hvis din model er forsynet med et hængslet håndtag, skal du flytte det til den modsatte side ved at følge vejledningen nedenfor:



#### INFORMATION!

For at udskifte et hængslet håndtag skal lågen være åben.

1. Fjern dækpladerne (1) som vist i figuren.
2. Fjern de fire skruer (2).
3. Drej håndtaget (3) 180°, og sæt det på igen på den modsatte side. Spænd derefter skruerne (2), og sæt dækpladerne (1) på igen.

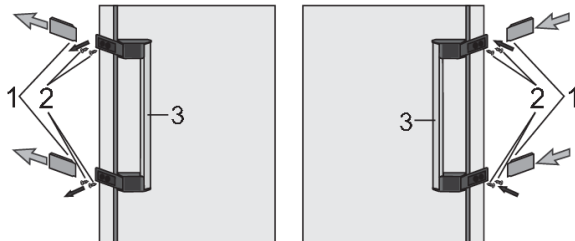

# Beskrivelse af apparatet

Apparatets indretning og tilbehør afhænger af modelvarianten.

Dette produkt indeholder en lyskilde i energieffektivitetsklasse E.

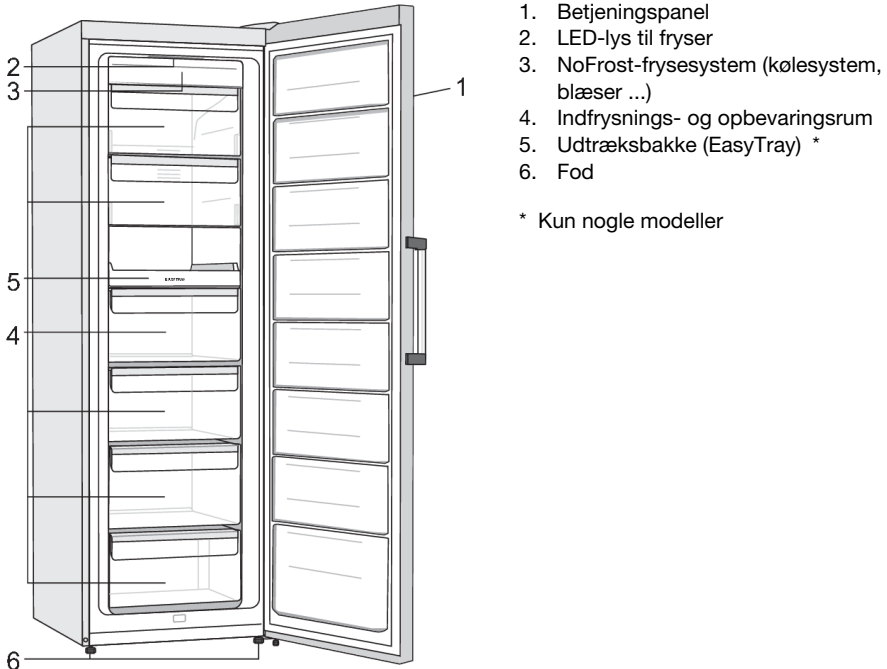

1. Betjeningspanel
2. LED-lys til fryser
3. NoFrost-frysesystem (kølesystem, blæser ...)
4. Indfrysings- og opbevaringsrum
5. Udtræksbakke (EasyTray) \*
6. Fod

\* Kun nogle modeller

- Skufferne er forsynet med et system, så de ikke kan trækkes helt ud utilsigtet. Hvis du vil fjerne en skuffe fra apparatet, skal du trække den så langt ud som muligt, løfte forenden, og trække den ud af apparatet.
- Blæseren (skjult i frysesystemet) sikrer en mere jævn temperaturfordeling. Den kører ikke, når fryserens låge er åben, og når kompressoren står stille.



# Brug

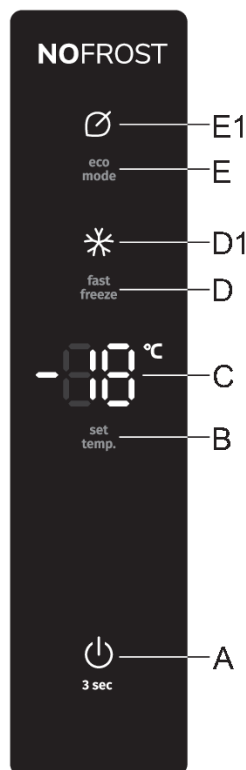

- A** Apparatets tænd/sluk-knap
- B** Knap til temperaturindstilling
- C** Display for indstillet temperatur
- D** Tænd/sluk-knap til intensiv frysning (lynfrysning)
- D1** Indikator for intensiv frysefunktion (lynfrysefunktion)
- E** Tænd/sluk-knap til Eco-funktion
- E1** Kontrollampe for Eco-funktion

## Tænd og sluk af apparatet

Når du slutter apparatet til elnettet første gang, vil det være i standbytilstand (slukket, men i strømforbrugstilstand).



**Sådan tændes apparatet:** Tryk på knappen **A**. Der lyder et bip, og temperaturen vises på displayet **C**.

**Sådan slukkes apparatet:** Tryk på knappen **A** i tre sekunder. Apparaten skifter til standbytilstand, men er stadig tilsluttet strøm.

## Indstilling af temperaturen i apparatet

### INFORMATION!

- Fabriksindstillingen er den anbefalede temperatur på  $-18\text{ }^{\circ}\text{C}$ .
- Når der tændes for apparatet, kan der gå flere timer, før det når den indstillede temperatur. Anbring ikke fødevarer i apparatet, før temperaturen er faldet til den indstillede værdi.

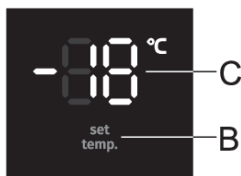

Brug knappen **B** til at indstille temperaturen i apparatet.

- Temperaturen i apparatet kan indstilles fra  $-16\text{ }^{\circ}\text{C}$  til  $-24\text{ }^{\circ}\text{C}$ .
- Hver gang der trykkes på knappen **B**, øges temperaturen med  $1\text{ }^{\circ}\text{C}$ . Tre sekunder efter tryk på den seneste knap, gemmes den aktuelle indstilling automatisk som apparatets seneste temperaturindstilling.
- Anbefalet temperaturindstilling er  $-18\text{ }^{\circ}\text{C}$ .

## Styreenhed/skærm i standbytilstand

### INFORMATION!

30 sekunder efter at der er trykket på den seneste knap, skifter styreenheden/displayet til standbytilstand. Alle indikatorer og skærme på styreenheden slukkes. Hvis nogen af de ekstra funktioner er aktiveret, forbliver indikatoren tændt, mens apparatet også er i standbytilstand.

**Sådan afsluttes standbytilstanden:** Tryk kortvarigt på knappen **A**, eller åbn lågen. Hvis en eller flere af de ekstra funktioner er aktiveret, kan du også trykke på knappen for at aktivere eller deaktivere den pågældende ekstra funktion for at vække apparatet fra standbytilstanden.

## Intensiv frysefunktion (Lynfrysefunktion)

### INFORMATION!

Brug denne indstilling, når apparatet tages i brug første gang, før rengøring, eller inden der skal indfryses store mængder fødevarer.

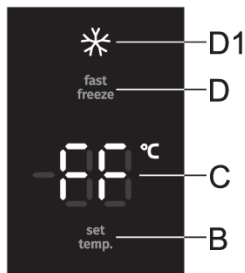

**Aktivering:** Tryk på knappen **D** for at aktivere den intensive frysefunktion. Herefter lyder et bip, ❄ lyser på displayet, og **FF** lyser på displayet **C**.

**Deaktivering:** Den intensive frysefunktion (lynfrysning) deaktiveres ved at trykke på knappen **D**. Der lyder et bip, og ❄ vil ikke længere være tændt. Hvis funktionen ikke deaktiveres manuelt, deaktiveres den automatisk efter ca. to dage.

### 💡 INFORMATION!

Når den intensive frysefunktion (lynfrysning) er slået til, fungerer apparatet ved maksimal effekt. I dette tidsrum kan der forekomme mere støj fra apparatet.

## Eco-funktion

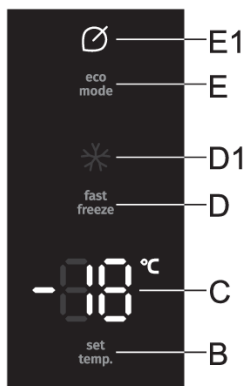

**Aktivering:** Tryk kortvarigt på knappen **E** for at aktivere funktionen **eco**.

Herefter lyser . Når denne funktion er aktiveret, fungerer apparatet med de optimale indstillinger.

**Deaktivering:** Tryk kortvarigt på knappen **E** igen for at deaktivere funktionen **Eco**. Temperaturen vender tilbage til den seneste indstilling.

Funktionen **eco** deaktiveres også, når knappen **B** bruges til at ændre temperaturindstillingen, eller når en af de andre ekstra funktioner aktiveres.

## Børnesikring (Child lock)

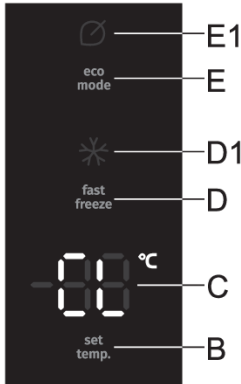

**Aktivering:** Tryk på knappen **E** i tre sekunder for at aktivere børnesikring. Der lyder et bip, og **CL** vises kortvarigt på displayet **B**.

Børnesikringen blokerer alle knapper på nær knappen **E**.

**Deaktivering:** For at deaktivere funktionen skal du trykke på **E**-knappen igen.

I tilfælde af strømsvigt eller strømafbrydelse genaktiveres funktionen.

## Alarm ved for høj temperatur

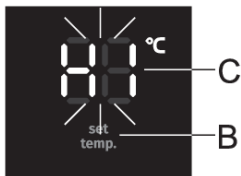

Hvis temperaturen i apparatet er for høj, lyder der et periodisk alarmsignal, og symbolet **HI** blinker på displayet.

- Hver gang apparatet tændes med knappen **A**, er der en forsinkelse på 24 timer, inden alarmeren for høj temperatur aktiveres. Hvis apparatet ikke når en tilstrækkelig lav temperatur i løbet af denne periode, aktiveres alarmeren.

### Slå alarmeren fra:

- Slå alarmlyden fra ved at trykke på knappen **A**. Lige så snart der trykkes på en knap, holder alarmlyden op, og den højest målte temperatur i apparatet vises på displayet **C**. Når der trykkes på knappen igen, blinker den aktuelt indstillede temperatur på displayet **C**. Temperaturangivelsen vil fortsætte med at blinke, indtil den faktiske temperatur i apparatet falder til under alarmniveauet.
- Når apparatet når en passende/tilstrækkelig lav temperatur, holder temperaturdisplayet op med at blinke, og lyser kontant.
- Hvis du ikke bekræfter og slukker for den akustiske alarm, vil den blive aktiveret ca. 15 minutter hver time.

## Alarm for åben dør

Hvis lågen står åben i for lang tid, aktiveres en akustisk alarm (gentagne bip). Hvis alarmeren ikke afbrydes manuelt, slukker den automatisk efter 10 minutter. Apparatet fortsætter med at fungere, som hvis lågen var lukket.

**Sådan slukkes alarmeren:** Luk apparatets dør for at slukke for alarmeren.



### INFORMATION!

Hvis du slår alarmeren fra ved at trykke på en vilkårlig knap, genoptages alarmeren efter 4 minutter, hvis døren fortsat er åben.

## INFORMATION!

Hvis du lader lågen stå åben i mere end 10 minutter, stopper alarmen. Apparatet skifter til sikker tilstand for at sørge for tilstrækkelig afkøling og forhindre fordærvede fødevarer på trods af den åbne låge.

## Alarm for strømafbrydelse/strømsvigt

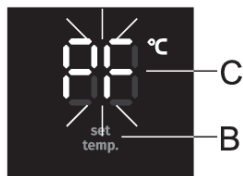

Hvis temperaturen i apparatet er blevet for høj under et strømsvigt (strømafbrydelse), aktiveres alarmen for høj temperatur, når strømmen kommer tilbage. Der lyder en akustisk alarm, og **PF** blinker på displayet **C**.

Slå alarmlyden fra ved at trykke på en vilkårlig knap. Den højest målte temperatur vises på displayet **C**.

Når der trykkes på en vilkårlig tast igen, deaktiveres alarmen for strømsvigt helt, og den indstillede temperatur vises på displayet **C**.

Hvis alarmen ved høj temperatur aktiveres samtidig, fungerer den som beskrevet i kapitlet Alarm ved høj temperatur, når du har deaktiveret alarmen for strømsvigt.

# Apparatets indvendige tilbehør

( \* Tilbehøret afhænger af modellen)

## Isterningbakke \*

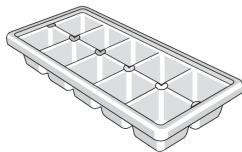

Vil du lave isterninger, skal du fylde bakken med vand og sætte den i vandret stilling i fryseren.

## Udtræksbakke (EasyTray) \*

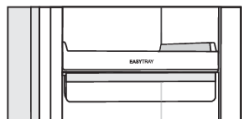

Nogle modeller har en udtræksbakke i stedet for en skuffe. Udtræksbakken giver bedre oversigt og nemmere adgang til frosne fødevarer.

# Indfrysning og opbevaring af frosne fødevarer

## Indfrysningsprocedure



### INFORMATION!

Den mængde ferske fødevarer, som må lægges i apparatet på én gang, er angivet på typeskiltet. Hvis du lægger for stor en mængde fødevarer i apparatet på én gang, forringes indfrysningsevnen, hvilket påvirker kvaliteten af de frosne fødevarer.

- Du kan tage skufferne ud af fryseren og dermed udnytte fryserens kapacitet maksimalt.
- Slå lynfrysefunktionen til 24 timer forud for indfrysningen af ferske fødevarer:
  - tryk på knappen **D**, indtil symbolet ✱ lyser.

Kontrollér, at de ferske fødevarer ikke kommer i berøring med de frosne fødevarer.

- Hvis du skal indfryse mindre mængder ferske fødevarer (1-2 kg), er det ikke nødvendigt at bruge lynfrysefunktionen.

## Vigtige advarsler om indfrysning



### INFORMATION!

Brug kun fryseskabet til indfrysning af fødevarer, som tåler frost. Brug altid friske fødevarer af god kvalitet.

Vælg den rigtige emballage til fødevarerne, og brug emballagen korrekt.

Sørg for, at emballagen er luft- og vandtæt, så fødevarerne ikke tørrer ud eller mister vitaminer.

Angiv fødevaretype, mængde og indfrysingsdato på emballagen.

Det er vigtigt, at fødevarerne indfryses hurtigt. Det anbefales derfor at indfryse små mængder i hver pakke. Køl fødevarerne ned inden indfrysning.

## Opbevaring af færdigfrosne fødevarer

- Følg producentens anvisninger for opbevaring og brug af frosne fødevarer. Vær opmærksom på opbevaringstemperaturen og holdbarhedsoplysningerne på fødevarernes emballage.
- Vælg kun fødevarer, som er emballeret korrekt, og som opbevares i frysediske, hvor temperaturen ikke overstiger  $-18^{\circ}\text{C}$ .
- Køb ikke færdigfrosne fødevarer, som er dækket af is, da det kan være tegn på, at de har været helt eller delvist optøet, så kvaliteten ikke er acceptabel.
- Beskyt fødevarerne mod optøning under transport. Hvis de udsættes for temperaturstigninger, er opbevaringstiden for fødevarerne kortere, og kvaliteten forringes.

## Opbevaringstider for frosne fødevarer

### Anbefalet opbevaringstid i fryseren

Fødevarergrupper	Opbevaringstid
Frugt, oksekød	Fra 10 til 12 måneder
Grøntsager, kalvekød, fjerkræ	fra 8 til 10 måneder
Vildt	6 til 8 måneder
Svinekød	4 til 6 måneder
Kød i tern eller hakket kød	4 måneder
Brød, pasta, tilberedte retter, helt	3 måneder
Indmad	2 måneder
Røgede pølser, blåbars	1 måned

## Optøning af frosne fødevarer

- Optøning er en vigtig del af håndteringen af fødevarer, der er blevet konserveret ved hjælp af frysning. Fødevarerne skal optøs på korrekt vis.
- Egnede metoder til optøning af fødevarer er:
  - i køleskabet;
  - i koldt vand;
  - i en mikroovn eller almindelig ovn med et egnet optøningsprogram.
- Visse frosne produkter kan tilberedes uden forudgående optøning. I så fald har producenten angivet dette på emballagen.
- Fødevarerne skal pakkes i mindre portioner. På den måde tør maden hurtigere op.

- Brug delvist og helt optøet mad så hurtigt som muligt. Bakterierne i optøet mad genaktiveres, og maden bliver hurtigt fordærvet. Det gælder især frugt, grøntsager og færdigretter.
- Frys ikke delvist eller helt optøede fødevarer igen.



# Afrimning af apparatet

## Afrimning af en fryser med NoFrost

- Frysere med NoFrost afrimesautomatisk. Hvis der dannes et lag af is indvendigt i apparatet, vil det automatisk forsvinde igen.

## Manuel afrimning af en NoFrost-fryser

- Der kan opbygges et frostlag på apparatets vægge på trods af NoFrost-funktionen. Dette er normalt et resultat af unormal brug af apparatet, såsom for hyppig døråbning, døren efterlades åben for længe, dårlig dørforsegling osv.

I et sådant tilfælde kan fryseren afrimes manuelt i henhold til følgende procedure:

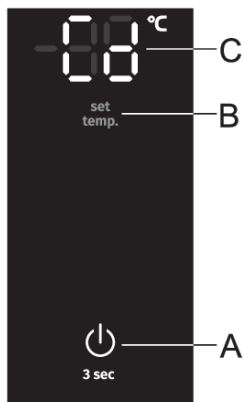

- Tryk samtidigt på knapperne **A** og **B**, og hold dem nede. **Cd** vises på displayet **C**.
- Når afrimningsprocessen er afsluttet, deaktiveres funktionen automatisk. Den indstillede temperatur vises på displayet **C**.

# Rengøring af apparatet



## ADVARSEL!

Afbryd apparatet før rengøring. Sluk for apparatet (se afsnittet Tænd og sluk af apparatet), og træk stikket ud.

- Brug en blød klud til at rengøre alle overflader. Rengøringsmidler, som indeholder slibemiddel, syre eller opløsningsmiddel, må ikke bruges, da de kan beskadige apparatets overflade.

Rengør apparatet udvendigt med vand eller en mild sæbeopløsning.

Lakerede flader eller aluminiumflader kan rengøres med lunkent vand tilsat lidt opvaskemiddel. Det er tilladt at bruge rengøringsmidler med et lavt alkoholindhold (f.eks. vinduesrens). Brug ikke rengøringsmidler med alkohol til rengøring af plastdele.

Rengør apparatet indvendigt med lunkent vand, eventuelt tilsat lidt eddike.

- Apparatets indvendige tilbehør tåler ikke maskinopvask.

Kondensatorenheden på bagsiden af apparatet ved siden af kompressoren (kun visse modeller) skal altid holdes ren for støv og aflejringer fra køkkenet. Fjern jævnligt støv fra kondensatorenheden med en blød børste (ikke metal) eller en støvsuger.

- Tænd apparatet igen efter endt rengøring, og læg fødevarerne på plads.

# Fejlfinding

Problem:	Årsag eller løsning
Apparatet er sluttet til, men fungerer ikke.	<ul style="list-style-type: none"> <li>• Kontrollér, at apparatet og stikkontakten er tændt, og at der er strøm i stikkontakten.</li> </ul>
Kølesystemet kører i lang tid:	<ul style="list-style-type: none"> <li>• Den omgivende temperatur er for høj.</li> <li>• Døren åbnes for ofte eller for længe ad gangen.</li> <li>• Døren er ikke lukket korrekt (dørpakningen er blokeret af snavs el.lign., døren er skæv, eller dørpakningen er beskadiget).</li> <li>• Der er ilagt for mange ferske fødevarer på én gang.</li> </ul>
Apparatets sider er varme.	<ul style="list-style-type: none"> <li>• Det er normalt. Der er installeret rør og slanger i apparatets sider, som har en tendens til at blive varme, når apparatet er i drift.</li> </ul>
Det er svært at åbne døren:	<ul style="list-style-type: none"> <li>• Det kan være svært at åbne døren, lige efter du har lukket den. Dette skyldes, at en vis mængde kold luft trænger ud af apparatet, når døren åbnes, og erstattes af den varmere omgivende luft. Når denne luft afkøles, dannes der et vakuum, som gør døren sværere at åbne. Efter nogle få minutter er trykket udlignet, og døren kan åbnes let og ubesværet.</li> </ul>
LED-lyset virker ikke:	<ul style="list-style-type: none"> <li>• Hvis LED-lyset ikke fungerer, skal du kontakte en reparatør.</li> <li>• Forsøg ikke selv at reparere LED-lyset. Der er risiko for elektrisk stød!</li> </ul>
Meddelelsen HI vises på displayet:	<ul style="list-style-type: none"> <li>• Døren åbnes for ofte eller for længe ad gangen.</li> <li>• Døren er ikke lukket korrekt (dørpakningen er blokeret af snavs el.lign., døren er skæv, eller dørpakningen er beskadiget).</li> <li>• Vedvarende strømfejl.</li> <li>• Der er ilagt for mange ferske fødevarer på én gang.</li> </ul>
Meddelelsen PF vises på displayet:	<ul style="list-style-type: none"> <li>• Vedvarende strømfejl.</li> </ul>
Meddelelsen E0 eller E8 vises på displayet:	<ul style="list-style-type: none"> <li>• Sensortasterne svarer ikke. Kontakt et servicecenter for at aftale en reparation.</li> <li>• Indtil apparatet er repareret af en servicetekniker, kører det i sikret tilstand. Apparatet opretholder automatisk den mest passende temperatur.</li> </ul>
E2 vises på displayet:	<ul style="list-style-type: none"> <li>• Fejl ved temperatursensor Kontakt et servicecenter angående reparation. Apparatet kører i sikret tilstand, indtil det er blevet repareret af en servicetekniker. Apparatet opretholder automatisk den mest egnede temperatur.</li> </ul>

Skemaet er fortsat fra forrige side

Problem:	Årsag eller løsning
Meddelelsen E4 vises på displayet:	<ul style="list-style-type: none"><li>• Fejl i rumventilatoren. Ring til et servicecenter for at aftale en reparation. Apparatet kan ikke fungere normalt. Overfør fødevarerne til et køligt sted, og sluk for apparatet.</li></ul>
Meddelelsen E9 vises på displayet:	<ul style="list-style-type: none"><li>• Døren har været åben i lang tid. Luk døren.</li><li>• Hvis lågen ikke er åben, eller hvis E9 stadig vises 10 minutter efter, at lågen er blevet lukket, er der tale om en fejl ved lågesensoren. Kontakt et servicecenter angående reparation. Apparatet kører i sikret tilstand, indtil det er blevet repareret. Apparatet opretholder automatisk den mest egnede temperatur for hvert rum.</li></ul>

Hvis du ikke kan løse problemet med ovennævnte tips, skal du kontakte et autoriseret servicecenter. Oplys type, modelnummer og serienummer, som fremgår af apparatets typeskilt eller af mærkaten indvendigt i apparatet.

## Hvis der forekommer støj fra apparatet

Køle-/fryseskabe køles af et kompressordrevet kølesystem, som på nogle modeller suppleres af en ventilator. Der kan derfor forekomme støj, når apparatet er i drift. Støjniveauet afhænger af installationsstedet, brugsmønstret samt apparatets alder.

- Når apparatet tilsluttes, kan lyden fra kompressoren eller fra kølemidlet være højere end ellers. Dette er normalt og påvirker ikke apparatets driftslevetid. Lyden aftager med tiden.
- Usædvanlig eller ekstra høj støj kan betyde, at apparatet ikke er installeret korrekt.
  - Apparatet skal være i vater og anbringes på et stabilt og solidt underlag.
  - Apparatet må ikke være i kontakt med vægge eller møbler.
  - Undersøg, om det er genstande inde i apparatet, som forårsager støjen – f.eks. flasker eller dåser, der berører hinanden og rasler ved vibration.
- Apparatet kan midlertidigt støje mere på grund af større belastning af kølesystemet, hvis døren åbnes oftere eller i længere tid ad gangen, hvis der er lagt en stor mængde mad til nedkøling eller indfrysning i apparatet, eller hvis den intensive frysefunktion eller kølefunktionen er slået til.

# **gorenje**

GORENJE gospodinjski aparati, d.o.o. Address: Partizanska 12, 3320 Velenje, Slovenia  
Phone: +386 (0)3 899 10 00 Fax: +386 (0)3 899 28 00 [www.gorenje.com](http://www.gorenje.com)



880142-a4



*Vi forbeholder os ret til at ændre specifikationerne, uden at dette får betydning for apparatets funktion.*