



---

**INSTRUKCJA UŻYTKOWANIA**

Zmywarka

PL

DSD746U

# Spis treści

<b>Zmywarka</b> .....	<b>3</b>	<b>ConnectLife</b> .....	<b>28</b>
<b>Instrukcje bezpieczeństwa</b> .....	<b>4</b>	Połączenie z siecią i powiązanie .....	28
Blokada rodzicielska .....	5	Zdalna obsługa zmywarki .....	29
Montaż .....	5	Zdalne uruchomienie zmywarki .....	29
Zasada działania zabezpieczenia przed przelaniem .....	5	Powiązanie dodatkowych urządzeń .....	29
Opakowanie .....	5	Połączenie Wi-Fi Wył / Połączenie Wi-Fi Wł .....	29
Utylizacja .....	6	Usuń wszystkie urządzenia .....	29
Symbole na urządzeniu .....	6	<b>Ustawienia</b> .....	<b>30</b>
<b>Przed pierwszym użyciem</b> .....	<b>7</b>	<b>Pielęgnacja i czyszczenie</b> .....	<b>34</b>
Twardość wody .....	7	Dodaj nabłyszczacz (Dolej śr do płuk) .....	34
Ustawienia podstawowe .....	8	Dodaj sól .....	34
Dodaj nabłyszczacz (Dolej śr do płuk) .....	9	Dolej Auto dozowanie .....	34
Dodaj sól .....	9	Czyszczenie uchwytu dozowania automatycznego .....	34
<b>Bardziej ekologiczne zmywanie</b> .....	<b>11</b>	Oczyść filtry .....	35
Oszczędność wody i energii .....	11	Czyszczenie ramion zraszających .....	36
<b>Ładowanie zmywarki</b> .....	<b>12</b>	Mycie zmywarki z zewnątrz .....	37
Delikatne naczynia .....	12	Włącz Samoczyszczenie .....	37
Rezultat zależy od sposobu załadowania .....	12	Usuwanie zatorów .....	38
Kosze zmywarki .....	13	Przechowywanie w zimie/Transport .....	39
Górna półka na sztućce .....	13	<b>Rozwiązywanie problemów</b> .....	<b>40</b>
Górny kosz .....	14	Informacje ogólne .....	41
Dolny kosz .....	16	WiFi .....	48
Kosz na sztućce .....	18	<b>Montaż</b> .....	<b>50</b>
<b>Użytkowanie zmywarki</b> .....	<b>20</b>	Instrukcje bezpieczeństwa .....	50
Dodawanie detergentu .....	20	Przygotowanie .....	51
Włączona/Wyłączona .....	21	Podłączanie odpływu .....	51
Wybór programu .....	21	Podłączenie do źródła wody .....	51
Wybierz tryb programu .....	23	Podłączenie elektryczne .....	52
Wybór opcji .....	24	Naciśnij aby otworzyć .....	52
Start/Stop .....	24	<b>Serwis</b> .....	<b>53</b>
Kontrolka stanu pracy .....	25	Informacja o Twoim produkcie .....	53
Potrzeba załadowania większej ilości naczyń .....	25	Skontaktuj się z lokalnym serwisem .....	53
Brak zasilania .....	25	Liczba cykli .....	53
Po zakończeniu programu .....	26	<b>Dane techniczne i etykieta efektywności energetycznej</b> .....	<b>54</b>
Najlepszy rezultat suszenia .....	26	Dane techniczne .....	54
Rozładowywanie zmywarki .....	26	Informacja dla konsumentów .....	54
<b>Tabela programów</b> .....	<b>27</b>	Informacje dla instytucji testujących .....	54
		Deklaracja zgodności .....	54

Witamy w naszej rosnącej rodzinie ASKO!

Jesteśmy dumni z naszych sprzętów. Mamy nadzieję, że to urządzenie będzie cenioną i niezawodną pomocą przez długie lata.

Przed użyciem przeczytaj instrukcję obsługi. Zawiera ona ogólne wskazówki i informacje dotyczące ustawień i regulacji, których można dokonywać oraz podpowiada, jak najlepiej dbać o urządzenie.

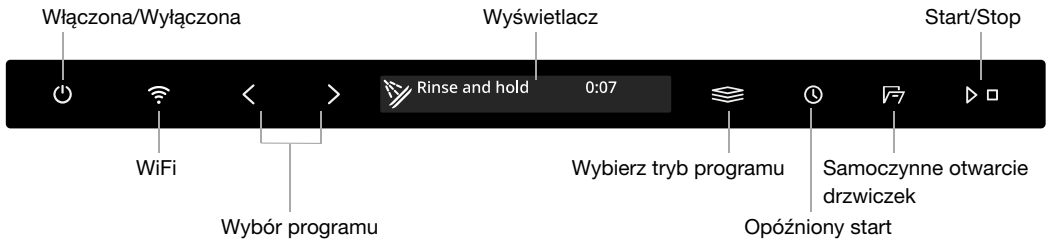

Symbole na ekranie:

- \* Dodaj nabyliczacz (Dolej śr do ptuk) Połączono z chmurą (Pulsuje, gdy się łączy)
- Dodaj sól
- Auto dozowanie
- Dolej Auto dozowanie
- Sterowanie zdalne aktywne

Tekst na ekranie:

Oczyść filtry  
Włącz Samoczyszczenie  
Zob. w rozdziale *Pielęgnacja i czyszczenie*.

Zainstaluj zmywarkę; zob. w rozdziale *Montaż*. Następnie otwórz drzwiczki i naciśnij .



Przy pierwszym uruchomieniu zmywarki na ekranie pojawia się „**Welcome to your new ASKO dishwasher. This is a first time setup.**”. Dla zapewnienia korzystnych rezultatów zmywania ważne jest dokonanie właściwych ustawień. Zob. na stronie 7.

Zmywarkę możesz obsługiwać zdalnie z poziomu swojego smartfonu lub tabletu. Żeby możliwe było zdalne obsługiwanie i uruchamianie zmywarki w aplikacji *ConnectLife*, musisz podłączyć zmywarkę do swojej bezprzewodowej sieci i sparować swój smartfon lub tablet. W aplikacji możesz wyszukać informacje, zmienić ustawienia i monitorować zmywarkę. (Zawsze jest możliwe obsługiwanie zmywarki bez aplikacji).

## Instrukcje bezpieczeństwa

- Przeczytaj instrukcję obsługi i przechowuj ją w bezpiecznym miejscu!
- Ilość kompletów naczyń: 14
- Nie wolno używać zmywarki do innych celów niż wskazane w niniejszej instrukcji użytkowania.
- Na drzwiach zmywarki ani w koszach zmywarki nie wolno umieszczać rzeczy innych niż naczynia.
- Nigdy nie zostawiaj otwartych drzwiczek zmywarki — ktoś mógłby się o nie potknąć. Wsuwaj kosze, żeby nie przewróciła się sama zmywarka.
- Należy stosować tylko detergent do zmywarek!
- Z urządzenia mogą korzystać dzieci w wieku od 8 lat, oraz osoby o ograniczonej sprawności fizycznej, umysłowej, utracie pamięci lub nieposiadające doświadczenia i wiedzy. Osoby te muszą znajdować się pod nadzorem podczas korzystania z urządzenia lub posiadać instrukcje dotyczące obsługi urządzenia i rozumieć potencjalne ryzyko. Czyszczenie urządzenia nie może być przeprowadzane bez nadzoru przez dzieci.
- Uszkodzony kabel zasilający musi zostać wymieniony przez serwis producenta albo przez osobę o podobnie specjalistycznych kwalifikacjach.
- Zmywarkę można użytkować tylko w warunkach domowych, do zmywania naczyń. Wszelkie inne sposoby użytkowania są zabronione.
- Do zmywarki nie wolno wkładać naczyń z pozostałościami rozpuszczalnika, ponieważ grozi to eksplozją. W zmywarce nie wolno zmywać też talerzy zabrudzonych popiołem, woskiem lub smarem.
- Należy nadzorować dzieci. Nie wolno pozwalać dzieciom na użytkowanie zmywarki lub zabawę zmywarką. Należy zachować szczególną ostrożność, gdy drzwi są otwarte. Wewnątrz mogą znajdować się pozostałości detergentu. Zawsze po dodaniu detergentu należy niezwłocznie uruchomić zmywarkę.

- Zmywarka jest wyposażona w światło UVC. Uszkodzone lub wadliwe światło UVC może zostać wymienione tylko przez serwis producenta albo przez osobę o podobnie specjalistycznych kwalifikacjach.

## OSTRZEŻENIE!

Noże i inne ostro zakończone przedmioty należy układać ostrą stroną w dół w koszu na sztućce lub poziomo w innych koszach.

## OSTRZEŻENIE!

Nie wolno pozostawiać dzieci bez opieki – detergent do zmywarek jest żrący!

## Blokada rodzicielska

Możesz uaktywnić ustawienie Automatyczna blokada rodzicielska, aby uniemożliwić dzieciom uruchomienie zmywarki. Zob. w rozdziale *Ustawienia*. Możesz też tymczasowo uaktywniać i dezaktywować funkcję Blokada rodzicielska. W tym celu wciskaj na trzy sekundy < i  .

## Montaż

Patrz sekcja *Montaż*.

## Zasada działania zabezpieczenia przed przelaniem

Zabezpieczenie przed przelaniem zaczyna wypompowywać z maszyny i odcina dopływ wody w razie przekroczenia normalnego poziomu wody w zmywarce. Gdy następuje wyzwolenie zabezpieczenia przed przelaniem, na ekranie pojawia się F54 (Przep wodą). W takim wypadku zamknij zawór doprowadzający wodę i skontaktuj się z serwisem. (Żeby nie doprowadzić do wycieku wody ze zmywarki, nie wyjmuj wtyku z gniazdka ściennego, dopóki nie zostanie zakręcony zawór doprowadzający wodę!)

## Opakowanie

Opakowanie zewnętrzne chroni produkt w czasie transportu. Materiał opakowania nadaje się do recyklingu. Oddzielić od siebie poszczególne materiały opakowania, aby pomóc ograniczyć wykorzystanie surowców i ilość odpadów. Sprzedawca może przekazać opakowanie do recyklingu lub skierować do najbliższego zakładu recyklingu. Opakowanie jest wykonane z następujących materiałów:

- Tektura falista wyprodukowana z maks. 100% materiałów pochodzących z recyklingu.
- Polistyren spieniony (ESP) bez dodatku chloru ani fluoru.
- Elementy podtrzymujące wykonane z surowego drewna.
- Ochronne tworzywo sztuczne wykonane z polietylenu (PE).

# Instrukcje bezpieczeństwa

## Utylizacja

Zmywarka została wyprodukowana i oznakowana jako produkt do recyklingu. Po zakończeniu eksploatacji zmywarki, gdy ma ona zostać poddana utylizacji, należy niezwłocznie uniemożliwić jej uruchomienie. W tym celu wyciągnąć kabel zasilający i przyciąć go jak najkrócej. Wymontować światło.

Informacje na temat odpowiedniego miejsca i sposobu przekazania zmywarki do odzysku uzyskać można u lokalnych władz.

## Symbole na urządzeniu

 Przeczytaj instrukcję użytkowania.

 Zutilizuj jako odpady elektryczne.

 Zatwierdzone zgodnie z odpowiednimi dyrektywami UE.

## Twardość wody

Zmywarka pracuje najskuteczniej z miękką wodą (woda z niewielką ilością minerałów). Twarda woda pozostawia biały osad na naczyniach i zmywarce.

### Sprawdzanie twardości wody

Twardość wody podaje się w stopniach niemieckich (°dH), francuskich (°fH) lub angielskich (°eH) albo w milimolach na litr (mmol/l).

Wodę o twardości powyżej 5°dH (9°fH / 6°eH / 0,9 mmol/l) trzeba zmiękczać. Proces odbywa się automatycznie, z wykorzystaniem wbudowanego zmiękczacza wody. Prawidłowe działanie zmiękczacza wody wymaga nastawienia go odpowiednio do twardości doprowadzanej wody. Po ustawieniu zmiękczacza wody używać detergentu i środka nablyszczającego w ilościach odpowiednich dla miękkiej wody.

Skontaktować się z lokalnym zakładem wodociągów, aby uzyskać informację na temat twardości wody w okolicy.

Zanotować twardość wody: \_\_\_\_\_

°dH	°fH	°eH	mmol/l	Zalecane ustawienie
0-5	0-9	0-6	0,0-0,9	0
6-8	10-14	7-10	1,0-1,4	1
9-11	15-20	11-14	1,5-2,0	2
12-14	21-25	15-18	2,1-2,5	3
15-19	26-34	19-24	2,6-3,4	4
20-24	35-43	25-30	3,5-4,3	5
25-29	44-52	31-36	4,4-5,2	6
30-39	53-70	37-49	5,3-7,0	7
40-49	71-88	50-61	7,1-8,8	8
50	89	62	8,9	9

Gdyby twardość wody przekraczała 50°dH (89°fH / 62°eH / 8,9 mmol/l), zalecamy podłączenie zewnętrznego zmiękczacza wody.

### Zwiększone zużycie w trakcie regeneracji

Zintegrowany w zmywarce zmiękczaczy wody jest regularnie poddawany regeneracji, co ma na celu zachowanie jego sprawności. Regeneracja wydłuża program zmywania i zwiększa zużycia energii elektrycznej oraz wody. O tym, jak często następuje regeneracja zmywarkowego zmiękczacza wody, decyduje wybrane ustawienie.

Przykład: Gdy wykonywany jest program Eco przy twardości wody 14°dH (25°fH / 18°eH / 2,5 mmol/l), zmiękczaczy wody jest regenerowany w regularnych odstępach (po 7 cyklach zmywania), zużycie energii wzrasta o 0,015 kWh, zużycie wody wzrasta o 2,3 litrów, a czas trwania programu wydłuża się o 3 minut(y). Regeneracja odbywa się w ramach programu podczas zmywania głównego.

# Przed pierwszym użyciem

## OSTRZEŻENIE!

Twarda woda pozostawia biały osad na naczyniach i wewnątrz zmywarki. Z tego powodu ważne jest odpowiednie ustawienie zmiękczacza wody! Zob. w części Twardość wody.

Nigdy nie uruchamiaj zmywarki z pustym pojemnikiem na sól, gdy twardość doprowadzanej wody przekracza 5°dH (9°FH / 6°eH / 0,9 mmol/l).

## Ustawienia podstawowe

Otwórz drzwiczki. Naciśnij .

Na ekranie pojawi się „Welcome to your new ASKO dishwasher. This is a first time setup.”. Dla zapewnienia korzystnych rezultatów zmywania ważne jest dokonanie właściwych ustawień.

Wybierz ustawienie za pomocą < lub >. Potwierdź wybrane ustawienie za pomocą .

Ustawienia	
1.	<b>Language (Język)</b> Wybierz język wyświetlany na ekranie.
2.	<b>Nabłyszczacz 0/1/2/3/4/5</b> <i>Ustawienie fabryczne: 4</i> Środek nabłyszczający przyspiesza oraz usprawnia suszenie. Zapewnia on również lepsze rezultaty mycia oraz bardziej czyste naczynia bez plam. Dozownik środka nabłyszczającego można regulować w zakresie od 0 (Wył.) do 5 (Duża ilość).
3.	<b>Twardość wody</b> <i>0/1/2/3/4/5/6/7/8/9</i> <i>Ustawienie fabryczne: 4</i> Regulacja zmiękczacza wody. Wybrać ustawienie w zależności od twardości doprowadzanej wody. Prawidłowe ustawienie jest ważne! W przypadku wody o twardości powyżej 5 °dH (9 °fH / 6 °eH / 0,9 mmol/l), napełnić solą. <i>Jeżeli twardość wody wodociągowej wynosi poniżej 6°dH (10°fH / 7°eH / 1,0 mmol/l), wybierz 0. Zmiękczacze wody będzie wtedy nieaktywny i nie ma potrzeby dodawania soli.</i>
4.	<b>TAB Wł/Wył</b> (Detergent wszystko-w-jednym) <i>Ustawienie fabryczne: Wył</i> Uaktywiaj to ustawienie, gdy używasz detergentu uniwersalnego, który zawiera środek nabłyszczający. To ustawienie ogranicza dozowanie środka nabłyszczającego i wpływa na to, jak często musi się odbywać regeneracja zintegrowanego zmiękczacza zmywarki.
5.	<b>Auto dozowanie Wył, 15-40 ml</b> <i>Ustawienie fabryczne: Wył</i> Uaktywij to ustawienie, jeżeli chcesz korzystać z automatycznego dozowania detergentu. Dokładna dozowana ilość zależy od tego, jaki program jest w użyciu. W przypadku programu Auto na dozowanie wpływa również to, jak brudne są naczynia.

Zmianianie wybranego ustawienia zob. w rozdziale Ustawienia.



## ✳ Dodaj nabłyszczacz (Dolej śr do płuk)

Napełnij komorę środka nabłyszczającego, jeżeli została wybrana pozycja Nabłyszczacz 1 - 5.



1. Otworzyć pokrywkę komory na płyn nabłyszczający.
2. Ostrożnie wlej środek nabłyszczający do poziomu oznaczonego jako **MAX**.
3. Wyrzucić środek nabłyszczający, który mógł się rozlać wokół komory.
4. Prawdopodobnie zamknąć pokrywkę.

## ⚙ Dodaj sól

W przypadku wody o twardości powyżej 5 °dH (9 °fH / 6 °eH / 0,9 mmol/l), napełnić solą.

Umieść sól w pojemniku na sól, jeżeli została wybrana pozycja Twardość wody 1 - 9.

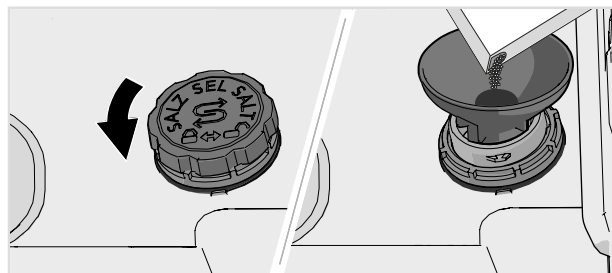

1. Pojemnik na sól wyjmuje się przez przekręcenie go w lewo.
2. Umieścić dołączony do zmywarki lejek w otworze do napełniania pojemnika na sól. Przed pierwszym użyciem wlać około 1 l wody. (Wodę wlewa się tylko za pierwszym razem).
3. Dodawaj na tyle dużo soli, żeby wypełnić pojemnik (maks. 750 gram). Używaj specjalnej soli do zmywarek.
4. Zetrzyj nadmiar soli i przekręć pokrywę zgodnie z ruchem wskazówek zegara do pozycji zamkniętej.

## ⚠ OSTRZEŻENIE!

Aby uniknąć rdzewienia, niezwłocznie po nasypaniu soli należy uruchomić program zmywania.

Nie wolno nigdy wlewać detergentu do zmywarek do pojemnika na sól. Spowoduje to uszkodzenie miękczacza wody!

# Przed pierwszym użyciem

## Dolej Auto dozowanie

Napełnij komorę dozowania automatycznego żelem do mycia naczyń, jeżeli zostało uaktywnione ustawienie Auto dozowanie.

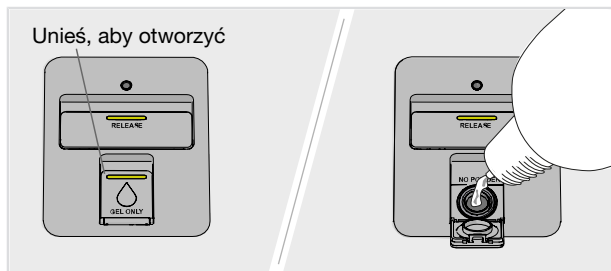

1. Otwórz pokrywkę komory dozowania automatycznego na żel do mycia naczyń.
2. Ostrożnie dodaj żelu do mycia naczyń do poziomu **MAX**.
3. Usuń spoza komory wszelki nadmiar żelu do mycia naczyń.
4. Prawidłowo zamknąć pokrywkę.

## UWAGA!

W komorze dozowania automatycznego umieszczają wyłącznie żel do mycia naczyń! Nie stosować proszkowego detergentu do zmywarek. Nie stosować płynu do mycia — ze względu na pianę, która uniemożliwia skuteczne działanie zmywarki.

Niektóre gęste żele do mycia naczyń nie nadają się do stosowania w komorze dozowania automatycznego. Bardzo gęsty żel do mycia naczyń należy dodawać do ręcznej komory detergentu. Zob. zalecenia producenta detergentu.

Żel do mycia naczyń ma łagodniejszą formułę niż proszek do zmywarki czy detergent wszystko-w-jednym ze środkiem wybielającym. Oznacza to, że żel do mycia naczyń może okazać się mniej skuteczny w usuwaniu plam spowodowanych np. szminką lub kawą/herbatą. W razie potrzeby przy takich okazjach można dodać (gdy włączona jest opcja Auto dozowanie) proszek do zmywarki lub detergent wszystko-w-jednym ze środkiem wybielającym do ręcznego przedziału na detergent. Patrz *Dodawanie detergentu*.

## Dozowanie żelu do mycia naczyń

Żel do mycia naczyń jest podawany w trakcie zmywania głównego we wszystkich programach oprócz Samoczyszczenie. Ponadto odrobina żelu do mycia naczyń jest również podawana w trakcie zmywania wstępnego w następujących programach:

Auto, Uniwersalny, Intensywny, Program czasowy (2:00, 2:30)

## Oszczędność wody i energii

Zmywarka zainstalowana w lokalu mieszkalnym sprawia, że zużycie energii elektrycznej i wody jest na ogół mniejsze w porównaniu ze zmywaniem ręcznym.

### Unikanie splukiwania naczyń pod bieżącą wodą

Nie płukać naczyń pod bieżącą wodą przed załadowaniem ich do zmywarki — to by się wiązało ze zwiększonym zużyciem energii elektrycznej i wody. Wystarczy usunąć większe resztki żywności.

### Stosowanie ekologicznych detergentów

Należy przeczytać deklarację środowiskową na opakowaniu!

Użycie detergentu, środka nabłyszczającego bądź soli w nadmiernej ilości może skutkować mniej skutecznym zmywaniem oraz stanowi zwiększone obciążenie dla środowiska naturalnego.

### Uruchamiaj zmywarkę załadowaną do pełna

Oszczędzaj wodę i energię: czekaj z uruchomieniem zmywarki, aż będzie ona całkowicie załadowana (zob. szereg standardowych ustawień). Używaj programu Płukanie i ładowanie do płukania naczyń w przypadku nieprzyjemnych zapachów.

### Wykonywanie programów w niższych temperaturach

Lekko zabrudzone naczynia można zmywać z wykorzystaniem programu zmywania w niskiej temperaturze.

### Wybierz program zmywania – Eco

Ten program nadaje się do zmywania normalnie zabrudzonych naczyń i jest najefektywniejszym z programów pod względem łącznego zużycia energii elektrycznej i wody. Program ten służy do oceny zgodności z przepisami UE dotyczącymi ekoprojektu.

Ten program zmywania został stworzony z myślą o wydajnym zmywaniu z zużyciem możliwie jak najmniejszych ilości prądu i wody. Jest to długotrwałe zmywanie w niskiej temperaturze.

### Wybierz opcję – Samoczynne otwarcie drzwiczek

Lepszą skuteczność suszenia można uzyskać, korzystając z opcji Samoczynne otwarcie drzwiczek, która automatycznie otwiera drzwi zmywarki. Przed rozładowaniem należy poczekać, aż zmywarka poinformuje o zakończeniu programu i naczynia ostygną (jeżeli zmywarka jest zabudowana, sąsiadujące meble muszą być odporne na wilgoć).

### Podłącz zmywarkę do wody zimnej

Podłączyć zmywarkę do źródła zimnej wody, jeżeli budynek ogrzewany jest olejem opałowym, prądem elektrycznym lub gazem.

### Zmywarkę należy podłączyć do ciepłej wody

Podłączyć zmywarkę do źródła ciepłej wody (maks. 70 °C), jeżeli budynek jest ogrzewany środkami o dużej efektywności energetycznej, takimi jak sieć ciepłownicza, energia słoneczna lub energia geotermalna. Podłączenie do ciepłej wody zmniejsza zużycie energii przez zmywarkę.

## UWAGA!

Nie przekraczać dopuszczalnej temperatury doprowadzanej wody. Niektóre materiały, z których wykonane są naczynia kuchenne, mogą nie być odporne na wysoką temperaturę. Zob. w części *Delikatne naczynia* rozdziału *Ładowanie zmywarki*.

# Ładowanie zmywarki

## Delikatne naczynia

Niektórych naczyń nie można zmywać w zmywarce. To może wynikać z różnych czynników: niektóre materiały nie są odporne na wysoką temperaturę, a inne mógłby uszkodzić detergent.

Zachować ostrożność w przypadku przedmiotów wykonanych ręcznie, delikatnych ozdób, wyrobów porcelanowych/szklanych, srebra, miedzi, cyny, aluminium, drewna i tworzywa sztucznego. Zwrócić uwagę na obecność oznaczenia wskazującego możliwość mycia w zmywarce.

### Delikatna dekoracja

Naczynia porcelanowe z ozdobami umieszczonymi na zewnętrznych powierzchniach (wypukłe w dotyku) nie powinny być myte w zmywarce.

### Kryształ/szkoło

Przedmioty wrażliwe — kryształ i szkło — myj programem zmywania delikatnego, Szkło kryształ. Pamiętaj, aby używać wtedy niewielkiej ilości detergentu i rozmieszczać przedmioty w taki sposób, żeby podczas zmywania się z sobą nie stykały.

Środek nablyszczający przyspiesza oraz usprawnia suszenie. Zapewnia on również lepsze rezultaty mycia oraz bardziej czyste naczynia bez plam.

*Szkła ręcznie malowanego, jak również antyków i przedmiotów bardzo wrażliwych nie należy myć w zmywarce.*

### Srebro

Elementy ze stali nierdzewnej i srebra nie powinny dotykać się wzajemnie podczas zmywania, ponieważ powoduje to przebarwienie srebra.

Aby uniknąć śladów i matowienia, oddziel od siebie naczynia wykonane z różnych metali, np. srebra, stali nierdzewnej i aluminium.

### Aluminium

Powierzchnie aluminiowe myte w zmywarkach mogą stracić połysk. Jednak wysokiej jakości patelnie aluminiowe mogą być myte w zmywarce, chociaż ich połysk może ulec osłabieniu.

### Sztućce z doklejanymi uchwytnymi

Niektóre typy klejów nie są odporne na mycie w zmywarce. Uchwyty mogą wówczas zostać poluzowane.

## Rezultat zależy od sposobu załadowania

Aby uzyskiwać możliwie jak najlepsze rezultaty zmywania i suszenia, i to przy minimalnym zużyciu energii elektrycznej i wody, ładuj zmywarkę starannie. Dbaj o to, by proces mycia w zmywarce miał szansę dotrzeć do wszystkich powierzchni, a także o to, by wszystkie naczynia możliwie jak najdokładniej wysychały.

- Wszystkie zabrudzone powierzchnie powinny być skierowane do wewnątrz i w dół.
- Naczyń nie należy umieszczać wewnątrz innych naczyń ani układać ich jedno na drugim.
- Naczynia z zagłębieniem takie jak kubki należy ustawić pod kątem, aby woda mogła z nich spłynąć. Dotyczy to również naczyń plastikowych.
- Upewnić się, że małe przedmioty nie wypadną przez kosz zmywarki; umieścić je w górnej tacce na sztucce.

## UWAGA!

Sprawdzić, czy ramiona zraszające mogą się swobodnie obracać.

## Kosze zmywarki

Zmywarka wyposażona jest w górną półkę na sztućce, górny kosz i dolny kosz z koszem na sztućce.

*Wygląd koszy może się różnić w zależności od modelu zmywarki.*

## Górna półka na sztućce

W górnej tacy na sztućce można umieszczać sztućce, chochle, trzepaczki, sztućce do nakładania i podobne elementy.

Unikaj umieszczania wysokich przedmiotów na górnej tacy na sztućce — mogłyby kolidować z górnym ramieniem zraszającym.

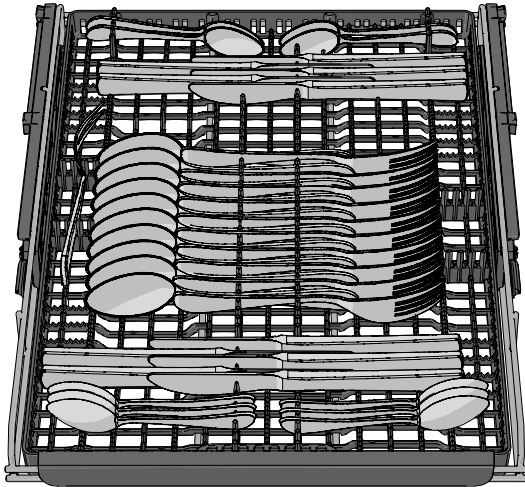

### Podnoszenie górnej półki na sztućce

1. Wyciąganie górnej półki na sztućce.
2. Aby podnieść górną półkę na sztućce, należy pociągnąć do przodu dwa uchwyty mocujące, umieszczone po jej obu stronach.

### Obniżanie górnej półki na sztućce

1. Upewnij się, że górny kosz znajduje się w swoim **najniższym** położeniu.
2. Wyciąganie górnej półki na sztućce.
3. Aby obniżyć górną półkę na sztućce, należy przesunąć w dół i do tyłu dwa uchwyty mocujące, umieszczone po jej obu stronach.

# Ładowanie zmywarki

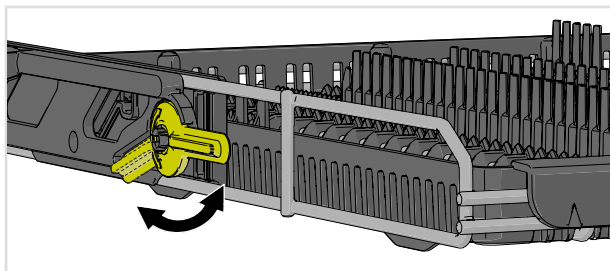

## Górny kosz

W górnym koszu umieszczaj szklanki, filiżanki, miski, małe talerzyki i spodki. Wszystkie zabrudzone powierzchnie powinny być skierowane do wewnątrz i w dół! Kieliszki do wina ustawiaj na półce na kieliszki, a noże — w uchwycie na noże z prawej strony.

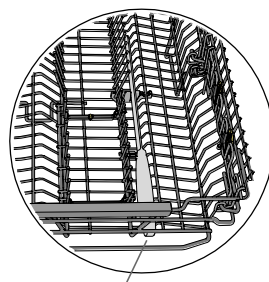
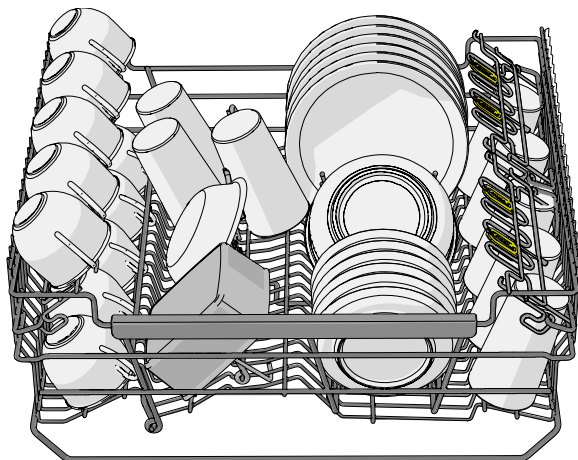

Uchwyt na noże

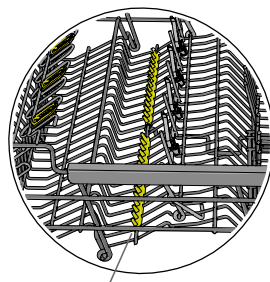
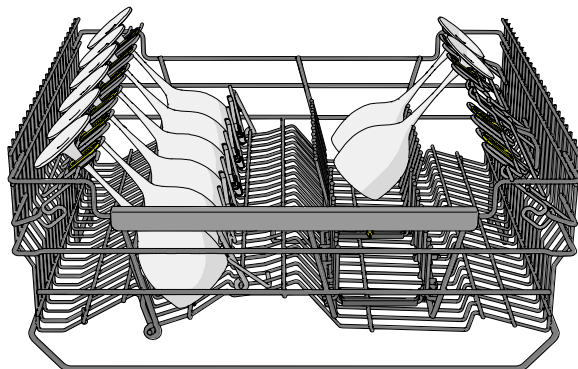

Podpory na kieliszki do wina

## Regulowane wsporniki talerzy

Regulowane wsporniki talerzy można ze sobą zsuwać, odpowiednio do wielkości naczyń.

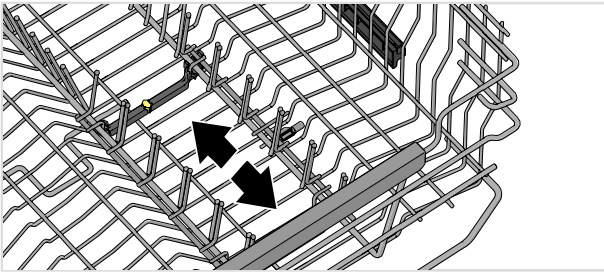

## Podnoszenie górnego kosza

1. Wyciągnąć górny kosz.
2. Chwycić górny kosz po bokach obiema dłońmi i podnieść go.

## Obniżanie górnego kosza

1. Wyciągnąć górny kosz.
2. Chwycić obiema rękami boki górnego kosza i wepchnij dwa uchwyty blokujące, aby opuścić górny kosz.

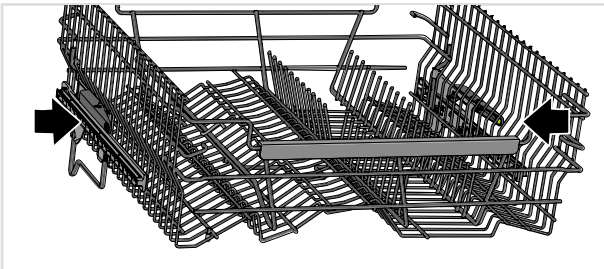

# Ładowanie zmywarki

## Dolny kosz

W dolnym koszu należy umieszczać talerze, małe talerze, półmiski, garnki i sztućce (w koszu na sztućce).

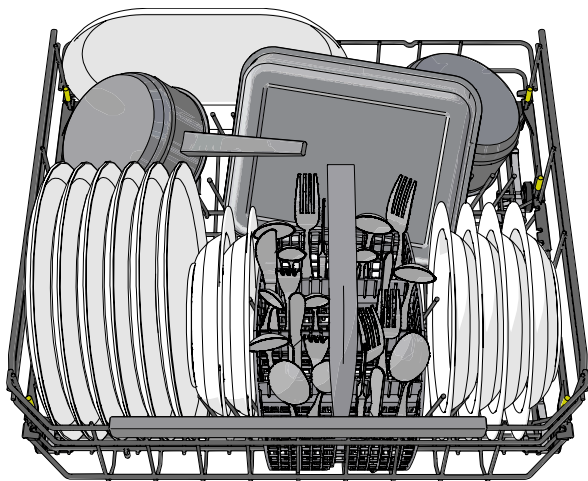

### Regulowane wsporniki talerzy

Regulowane wsporniki talerzy można przestawiać odpowiednio do wielkości naczyń. Przed przestawieniem uwolnij wsporniki talerzy, zsuwając je do środka. Wsporniki talerzy można też składać, dla ułatwienia załadunku garnków i mis.

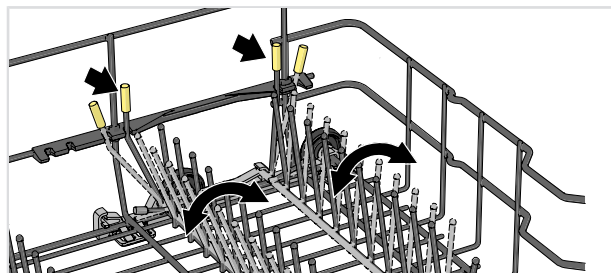

Po prawej stronie w tylnej części dolnego kosza można zsunąć wsporniki talerzy, tak żeby zrobić więcej miejsca np. na kamionkę albo głęboką patelnię.





## Stojak na wazy i butelki



## Adaptowalne strefy intensywnego mycia

Przewidziane w zmywarce dwie adaptowalne strefy intensywnego mycia można otwierać w dwóch różnych pozycjach oraz wyłączać.

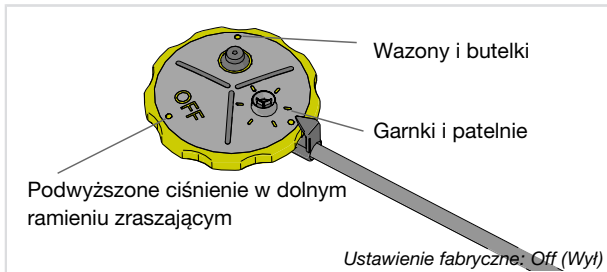

Zostawiaj strefy intensywnego mycia otwarte, gdy życzysz sobie zwiększonego przepływu wody na przykład tam, gdzie umieszczasz garnki i patelnie albo wazy i butelki. Wyłączaj w zmywarce strefa intensywnego mycia, gdy życzysz sobie zwiększonego ciśnienia zraszania dolnym ramieniem.

## Zmywanie dużych talerzy

Możesz wyregulować dolny kosz pod talerze o średnicy 25-31 cm, przesuając regulowane wsporniki talerze i ich mocowania tak, żeby zwiększyć rozstaw.

# Ładowanie zmywarki

## Akcesorium

Możesz kupić półkę na kieliszki, która stwarza miejsce na sześć wysokich<sup>1)</sup> kieliszków do wina. Budowa półki na kieliszki gwarantuje optymalne rezultaty zmywania i suszenia wysokich kieliszków do wina. Półkę na kieliszki umieszcza się w tylnej części dolnego kosza. To akcesorium znajdziesz w punkcie, który sprzedał Ci samą zmywarkę.

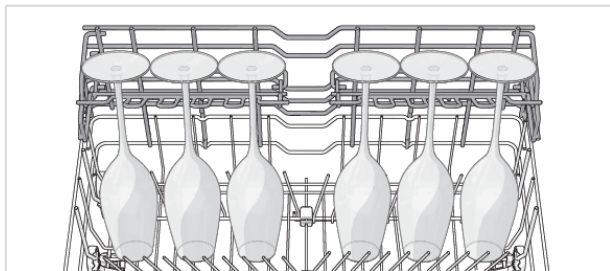

## Kosz na sztućce

Sztućce wkładać uchwytem skierowanym w dół (z wyjątkiem noży) i rozkładając szeroko. Upewnić się, że łyżki nie są ułożone jedna w drugą.

Kosz na sztućce najlepiej ustawiać pośrodku przedniej części dolnego kosza — to pozwala najlepiej wykorzystywać strefę zraszania przewidzianą specjalnie dla kosza na sztućce.

## OSTRZEŻENIE!

Noże i inne ostro zakończone przedmioty należy układać poziomo w specjalnym koszu na sztućce zmywarki.

## Składana sekcja dla małych przedmiotów

W środkowej części kosza na sztućce znajduje się składana sekcja dla małych przedmiotów lub cienkich sztyftów (na przykład końcówek elektrycznych trzepaczek).

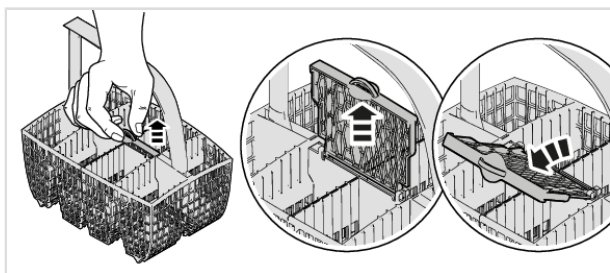

<sup>1)</sup> Wysokość: maks. 25 cm, Średnica: maks. 7,5 cm

## Akcesorium

Możesz kupić mini kosz na sztućce, który jest elastyczny, z możliwością zdejmowania i mocowania do dolnego kosza, a także do dużego kosza na sztućce, w celu stworzenia bardzo dużego kosza na sztućce. To akcesorium znajdziesz w punkcie, który sprzedał Ci samą zmywarkę.

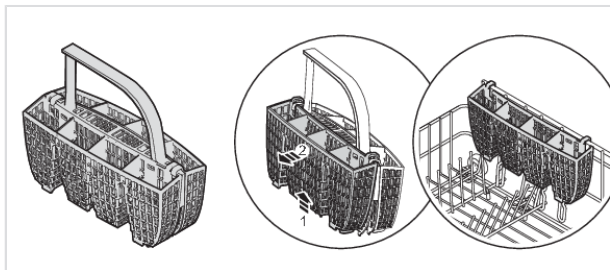

# Użytkowanie zmywarki

## Dodawanie detergentu

Detergent może być dodawany na dwa sposoby: ręcznie i automatycznie. Uaktywnianie Auto dozowanie zob. w rozdziale *Ustawienia*. Ręczna komora detergentu może być wykorzystywana zapasowo także przy uaktywnionym Auto dozowanie (np. na detergent do zmywarek z wybielaczem albo gdy komora dozowania automatycznego jest pusta).

Należy przestrzegać instrukcji na opakowaniu detergentu. Zmywarka wyposażona jest w zmiękczaczy wody, tak więc należy stosować detergent i środek nablyszczający w ilości odpowiedniej dla wody miękkiej.

Nie umieszczaj detergentu w ręcznej komorze detergentu, gdy używasz automatycznego dozowania detergentu! Użycie za dużej lub za małej ilości detergentu może skutkować mniej skutecznym zmywaniem oraz stanowi większe obciążenie dla środowiska.

### Ręczna komora detergentu

Komora na detergent musi być sucha przed dodaniem detergentu.

Jeżeli w użyciu jest proszkowy lub płynny detergent do zmywarek, umieszczaj niewielką ilość detergentu w komorze na detergent do zmywania wstępnego.



## UWAGA!

Stosować wyłącznie detergent do zmywarek. Nie wolno stosować płynu do mycia naczyń ze względu na pianę, która uniemożliwia skuteczne działanie zmywarki.

### Detergent wszystko-w-jednym

Na rynku jest dostępnych wiele rodzajów detergentów wszystko-w-jednym. Należy dokładnie zapoznać się z instrukcjami takich produktów.

Uaktywniaj to ustawienie TAB, gdy używasz detergentu wszystko-w-jednym, który zawiera środek nablyszczający.

Nie zaleca się stosowania tabletek do zmywarek z krótkimi programami (krótszymi niż 75 minut). W takim przypadku należy stosować detergent do zmywarek w proszku lub płynie.

## UWAGA!

Optymalne rezultaty zmywania i suszenia można uzyskać, korzystając ze standardowego detergentu do zmywarek wraz z oddzielnie dozowanym środkiem nablyszczającym i solą.

Wszelkie pytania dotyczące detergentów kieruj do ich producentów.



## Włączona/Wyłączona

Otwórz drzwiczki i naciśnij . Otwórz też zawór doprowadzający wodę, jeżeli to jeszcze nie nastąpiło.

## Wybór programu

Zawsze wstępnie wybrana jest pozycja Eco. Aby wybrać inny program, naciskaj < albo >, aż żądany program pojawi się na ekranie.

Wybrać program odpowiedni do rodzaju i stopnia zabrudzenia naczyń.

### **Eco**

Ten program nadaje się do zmywania normalnie zabrudzonych naczyń i jest najefektywniejszym z programów pod względem łącznego zużycia energii elektrycznej i wody. Program ten służy do oceny zgodności z przepisami UE dotyczącymi ekoprojektu.

Więcej o zmywaniu przyjaznym dla środowiska przeczytasz w rozdziale *Bardziej ekologiczne zmywanie*.

Do mycia silnie zabrudzonych i zatłuszczonych naczyń używaj programu wysokotemperaturowego.

### **Auto**

Zmywarka może ustalić stopień zabrudzenia naczyń i dostosować zużycie wody i temperaturę. W nowo zamontowanych urządzeniach program trzeba uruchomić pięć razy, by zakończyć dostrajanie zapewniające najlepsze rezultaty.

Gdy Auto dozowanie jest uaktywnione, dozowanie żelu do mycia naczyń też jest korygowane.

### **Uniwersalny**

Skuteczny program do codziennego zmywania lekko zaschniętych resztek (ten program nie jest przeznaczony do zmywania przypalonych resztek jedzenia, na przykład na naczyniach do pieczenia).

### **Intensywny**

Program wysokotemperaturowy, przeznaczony do rozpuszczania tłuszczu obecnego na silnie zabrudzonych naczyniach, takich jak garnki, naczynia żaroodporne i do piekarnika. Gdyby naczynia nie wypełniły zmywarki całkowicie, można załadować dodatkowo talerze i podobne naczynia.

# Użytkowanie zmywarki



## Szybki Pro<sup>2)</sup>

Szybki i skuteczny program do zmywania lekko zaschniętych resztek. (Ten program nie jest przeznaczony do zmywania przypalonych resztek jedzenia, na przykład z naczyń do pieczenia).

Użycie opcji Samoczynne otwarcie drzwiczek jest ważne dla zagwarantowania najlepszego możliwego rezultatu suszenia.



## Podgrzewanie (30 min + 20 min)

Program zmywania z fazą podgrzewania (woda podgrzewana przez 30 min) i fazą zmywania (naczynia zmywane przez 20 min). Ten program oferuje szybkie zmywanie, które może się rozpocząć w ciągu 180 minut od zakończenia fazy podgrzewania.

Krok 1: Naciśnij  □, aby rozpocząć fazę podgrzewania. Zamknij drzwiczki. (Ramiona zraszające przestawiają się i podczas podgrzewania wody kontrolka stanu świeci na czerwono). Odczekaj, aż kontrolka stanu zaświeci się na niebiesko. Po otwarciu drzwiczek na ekranie widnieje „Faza nagrzew. ukończona”, co sygnalizuje, że faza zmywania może się rozpocząć w ciągu 180 minut.

W fazie podgrzewania możesz ładować naczynia. Ten program nie jest przeznaczony do naczyń z zaschniętymi resztkami żywności. Pamiętaj o zeszkobaniu większych cząstek przed załadowaniem naczyń do zmywarki.

Krok 2: Naciśnij  □, aby rozpocząć fazę zmywania.



## Szkło kryształ

Łagodny program zmywania w niskiej temperaturze, odpowiedni do mycia delikatnych kryształów i szkła. Pamiętaj o tym, by używać tylko niewielkiej ilości detergentu oraz rozmieszczać naczynia w taki sposób, żeby podczas mycia się ze sobą nie stykały. Zob. też część *Delikatne naczynia* rozdziału *Ładowanie zmywarki*. Ten program można stosować też do porcelany, która właśnie była używana i została oczyszczona z zaschniętych resztek żywności.



## Program czasowy

Program dostosowuje się do określonego czasu pracy lub do czasu wyłączenia. W przypadku jego użycia istotne jest dobranie czasu właściwego dla stanu zabrudzenia naczyń.

Za pomocą  nastaw żądany czas trwania programu.

0:15-0:45	Tylko lekko zabrudzone naczynia
1:00-1:30	Zwyczajnie zabrudzone naczynia
2:00-2:30	Naczynia silnie zabrudzone



## Higiena

Program najbardziej odpowiedni do zmywania naczyń o szczególnych wymaganiach w zakresie higieny, takich jak butelki dla dzieci czy deski do krojenia. Zmywanie zasadnicze i płukanie końcowe odbywa się w wysokiej temperaturze.

<sup>2)</sup> W połączeniu z Szybki program trwa krócej, bo 39 minut(y).



## Plastik

Program przeznaczony do mycia przedmiotów plastikowych, które nadają się do zmywarki. Ten program obejmuje ponadprzeciętnie długi cykl suszenia. Pozwala także na mycie porcelany i szklanek.



## Płukanie i ładowanie

Służy do płukania naczyń oczekujących na całkowite zapelnienie zmywarki.



## Samoczyszczenie

Program samoczyszczenia umożliwiający czyszczenie komory zmywarki, ramion zraszających i przewodów zraszających.

Ten program należy uruchamiać (bez naczyń w zmywarce) z normalnym detergentem do zmywarek lub kwaskiem cytrynowym — umieszczać w ręcznej komorze detergentu zmywarki. (W przypadku funkcji Auto dozowanie automatyczne dozowanie detergentu nie odbywa się). W sprzedaży dostępne są również specjalne środki do czyszczenia zmywarek. Informację na temat usuwania osadów z kamienia zob. w części *Komora zmywarki* rozdziału *Pielęgnacja i czyszczenie*.



## Dolny kosz

Ten program może być użyty do mycia tylko talerzy i sztućców umieszczonych w dolnym koszu. Lekko zabrudzone naczynia mogą być umieszczone również w górnym koszu.



## Górny kosz

Ten program może być użyty do mycia tylko kubków i szklanek umieszczonych w górnym koszu. Lekko zabrudzone naczynia mogą być umieszczone również w dolnym koszu.

## Wybierz tryb programu

Za pomocą  przewijaj dostępne tryby programu. Na dostępnych trybach programu symbol jest podświetlony nieznacznie i rozjaśnia się po uaktywnieniu trybu programu. (Dostępny wybór trybów programu różni się w zależności od programu).

### ▶▶ Szybki

Czas trwania programu jest skrócony, ale zmywarka zużywa więcej energii.

### Tryb zielony

Zmywarka zużywa mniej prądu i wody.

### Na noc

Niższy poziom hałasu w trakcie programu zmywania. Czas trwania programu wydłużony.

### Intensywny

Podwyższona temperatura rozpuszcza tłuszcz na silnie zabrudzonych naczyniach, ale zmywarka zużywa więcej wody i energii. Czas trwania programu wydłużony.

### Oczyszczanie UV

W fazie płukania końcowego woda jest dezynfekowana światłem UV i ciepłem, co ma na celu eliminowanie mikroorganizmów. Zmywarka zużywa wtedy więcej energii i czas trwania programu jest wydłużony.

# Użytkowanie zmywarki

## Wybór opcji

Dostępne opcje są nieznacznie podświetlone. Wybieraj opcje (↵, ⊕), aby je uaktywnić. Uaktywnione opcje świecą jaśniej. (Dostępny wybór opcji różni się w zależności od programu).

### ↵ Samoczynne otwarcie drzwiczek

Drzwiczki zmywarki otwierają się automatycznie, co skraca czas trwania programu i poprawia skuteczność suszenia. Przed rozładowaniem należy poczekać, aż zmywarka poinformuje o zakończeniu programu i naczynia ostygną. (Jeżeli zmywarka jest zabudowana, sąsiadujące meble muszą być odporne na wilgoć).

Czas suszenia z opcją Samoczynne otwarcie drzwiczek różni się (w zakresie od 5 do 90 minut) zależnie od modelu, programu oraz temperatury płukania końcowego.

W niektórych programach opcja Samoczynne otwarcie drzwiczek jest domyślnie wybrana wstępnie.

## UWAGA!

Najlepsze rezultaty suszenia daje niezamykanie drzwiczek do czasu zakończenia fazy suszenia i samoczynnego wyłączenia urządzenia.

## ⚠ OSTRZEŻENIE!

Samoczynnie otwierających się drzwiczek zmywarki nie wolno blokować ani domykać, ponieważ to mogłoby doprowadzić do uszkodzenia mechanizmu zamka. Przed zamknięciem drzwiczek należy odczekać co najmniej 5 minut(y).

### ⌚ Opóźniony start

Po wybraniu opcji Opóźniony start zmywarka uruchomi się z opóźnieniem, wynoszącym 1–24 h, od momentu naciśnięcia ▶ □ i zamknięcia drzwiczek.

1. Jednokrotne naciśnięcie ⌚ uaktywnia Opóźniony start. Naciskaj kilkakrotnie lub wciskaj i przytrzymuj w celu ustawienia żadanego czasu w godzinach.
2. Naciśnij ▶ □ i zamknij drzwiczki. Zmywarka zacznie odliczać czas i uruchomi się z zadany opóźnieniem.

Aby anulować opcję Opóźniony start, otwórz drzwiczki, a następnie wcisnij na trzy sekundy ▶ □.

## ▶ □ Start/Stop

Naciskaj ▶ □, aż na ekranie pojawi się „Program wł, zamknij drzwi”. To zasygnalizuje gotowość zmywarki do uruchomienia. Poprawnie zamknij drzwiczki — inaczej zmywarka się nie uruchomi.

Jeżeli w ciągu 2 minut od ostatniego użycia panelu sterowniczego zmywarka nie zostanie uruchomiona ani drzwiczki nie zostaną zamknięte, nastąpi wyłączenie zmywarki.

Zdalne uruchamianie zmywarki zob. w rozdziale *ConnectLife*.

### Zatrzymywanie lub zmiana programu

Jeżeli zachodzi potrzeba zmiany programu po uruchomieniu zmywarki, należy otworzyć drzwi, a następnie nacisnąć i przytrzymać przycisk ▶ □ przez trzy sekundy. Otwarta pokrywa dozownika detergentu oznacza konieczność dodania detergentu. Następnie należy wybrać nowy program, nacisnąć przycisk ▶ □ i zamknąć drzwi.



## Pozostały czas

Po wybraniu programu, trybu programu oraz opcji wyświetlony zostaje czas trwania danego programu ostatnim razem.

## Kontrolka stanu pracy

Kontrolka stanu pracy u dołu zmywarki podaje informacje z wykorzystaniem 3 różnych kolorów.

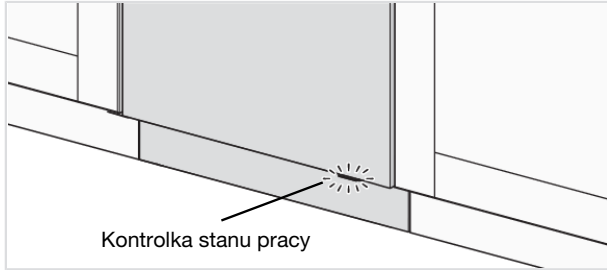

### Niebieski — Załaduj więcej

Program się rozpoczął, ale nadal można włożyć więcej naczyń.

### Czerwony — Już nie ładuj

Nie należy wkładać większej liczby naczyń (ryzyko pogorszenia rezultatu zmywania).

### Zielony — Wyładuj

Program zmywania dobiegł końca. Kontrolka stanu świeci jeszcze przez 15 minut.

### Migający czerwony

Migotanie kontrolki oznacza, że drzwiczki zostały otwarte w trakcie trwania programu. Jeśli kontrolka migocze, mimo że drzwiczki są zamknięte, to znaczy, że wystąpił błąd; zob. w rozdziale *Rozwiązywanie problemów*.

### Pulsowanie niebieski / zielony

Pulsowanie na niebiesko-zielono sygnalizuje uaktywnienie uruchomienia zdalnego.

## Potrzeba załadowania większej ilości naczyń<sup>3)</sup>

Otworzyć drzwiczki. Zmywarka wyłączy się samoczynnie. Włóż naczynia i zamknij drzwiczki. Po krótkiej chwili zmywarka powróci do wykonywania programu.

Jeżeli program zmywania był uruchamiany zdalnie, to po zamknięciu drzwiczek przerwany program zostanie wznowiony. Możesz monitorować pracę zmywarki w aplikacji *ConnectLife*, a także zdalnie zatrzymać program — wtedy jednak nie jest możliwe zdalne uruchomienie go z powrotem.

## Brak zasilania

Gdyby zmywarka wyłączyła się na skutek przerwy w dopływie prądu podczas realizacji programu zmywania, program zostanie wznowiony po przywróceniu zasilania. Przerwanie zasilania w trakcie suszenia przerywa program.

<sup>3)</sup> Nie należy ładować dodatkowych naczyń, gdy kontrolka stanu pracy świeci na czerwono.

# Użytkowanie zmywarki

Jeżeli program zmywania był uruchamiany zdalnie i nie został dokończony, to po przywróceniu zasilania program zostanie wznowiony. Możesz monitorować pracę zmywarki w aplikacji *ConnectLife*, a także zdalnie zatrzymać program — wtedy jednak nie jest możliwe zdalne uruchomienie go z powrotem.

Drzwi można otworzyć ręcznie, jeśli zmywarka nie jest podłączona do zasilania elektrycznego. Chwyć drzwiczki po obu stronach u góry i pociągnij je prosto na zewnątrz.

Otwarcie drzwiczek na dłużej niż 2 minuty w trakcie suszenia skutkuje przerwaniem programu.

## Po zakończeniu programu

Zakończenie programu jest sygnalizowane jednym krótkim sygnałem dźwiękowym. W rozdziale *Ustawienia* opisano sposób zmiany działania tej funkcji.

Ponadto koniec programu jest sygnalizowany świeceniem kontrolki stanu pracy na zielono.

Po tym, jak drzwiczki zmywarki otworzą się i program dobiegnie końca, na ekranie pojawia się „Program wykonany”.

Zmywarka wyłącza się automatycznie po zakończeniu programu. Po każdym użyciu należy zamknąć zawór wody (jeśli jest to wymagane przez ubezpieczalnię).

## Najlepszy rezultat suszenia

- Całkowicie załadować zmywarkę.
- Naczynia z zagłębieniem takie jak kubki należy ustawić pod kątem, aby woda mogła z nich spłynąć. Dotyczy to również naczyń plastikowych.
- Uzupełnij środek nablyszczający albo zwiększ ustawienie dozowania.
- Aktywować opcję Samoczynne otwarcie drzwiczek.
- Przed rozładowaniem zmywarki należy odczekać, aż naczynia ostygną.

## Rozładowywanie zmywarki

Gorące naczynia z porcelany są delikatniejsze. Pozostawić naczynia w zmywarce do ostygnięcia przed jej rozładowaniem.

Najpierw należy rozładować dolny kosz, aby uniknąć sytuacji, w której woda spływa z górnego kosza na naczynia w dolnym koszu.

# Tabela programów

Programy	Tryb programu / Opcja	Liczba cykli zmywania wstępnego	Zmywanie główne	Liczba płukań	Płukanie końcowe	Zimna woda <sup>2)</sup>		Zużycie 1)		Zużycie wody (liter)
						Czas zmywania (ok. godz:min)	Energia (ok. kWh)	Czas zmywania (ok. godz:min)	Energia (ok. kWh)	
Eco <sup>4)</sup>	5)		49 °C	2	47 °C	3:15	0,64	3:05	0,3	9,2
Auto	5)	1-2	50-65 °C	2-3	60 °C	2:10-3:10	0,9-1,4	1:50-2:50	0,6-1,0	11,5-18,5
Uniwersalny	5)	1	60 °C	2	60 °C	2:40	1,1	2:20	0,7	12,5
Intensywny		2	70 °C	2	70 °C	2:50	1,6	2:30	1,2	16,0
Szybki Pro	5)		60 °C	3	65 °C	0:59	1,1	0:59	0,7	14,5
Podgrzewanie			65 °C	2	55 °C	0:30+0:20	0,9	0:20+0:20	0,6	9,5
Szkło kryształ			45 °C	2	50 °C	1:40	0,7	1:20	0,4	10,0
Program czasowy		0-2	<65 °C	2	<65 °C	0:15-2:30	0,3-1,4	0:15-2:30	0,2-1,0	10,0-16,5
Higiena			70 °C	2	70 °C	1:05	1,3	0:45	0,9	10,5
Plastik	5)	1	55 °C	2	68 °C	2:30	1,2	2:10	0,8	13,0
Płukanie i ładowanie				1		0:07	0,01	0:07	0,01	3,5
Samoczyszczenie			70 °C	2	70 °C	1:05	1,0	0:45	0,6	10,0
Dolny kosz		1	65 °C	2	60 °C	2:10	1,1	1:50	0,7	13,0
Górny kosz		1	65 °C	2	60 °C	2:10	1,1	1:50	0,7	13,0

1) Zużycie mediów zależy od czynników takich jak temperatura doprowadzonej wody, temperatura doprowadzonej wody, temperatura w pomieszczeniu, ilość naczyń, wybrane funkcje dodatkowe i inne. Wartości dla program Eco są dokładne, pozostałe dane są jedynie orientacyjne.

2) Przyłącze zimnej wody, ok. 15 °C.

3) Przyłącze gorącej wody, ok. 60 °C.

4) Ten program nadaje się do zmywania normalnie zabrudzonych naczyń i jest najefektywniejszym z programów pod względem łącznego zużycia energii elektrycznej i wody. Program ten służy do oceny zgodności z przepisami UE dotyczącymi ekoprojektu.

5) Samoczynne otwarcie drzwiczek

ConnectLife jest platformą inteligentnego domu, która łączy ludzi, urządzenia i usługi. Aplikacja ConnectLife zawiera zaawansowane usługi cyfrowe oraz oferuje bezproblemowe rozwiązania, które umożliwiają użytkownikom monitorowanie i kontrolę urządzenia, otrzymywanie powiadomień ze smartfona oraz aktualizację oprogramowania sprzętowego (obsługiwane funkcje różnią się w zależności od urządzenia i regionu/kraju).

Do podłączenia inteligentnego urządzenia potrzebna jest domowa sieć wi-fi (obsługiwana jest tylko częstotliwość 2,4 GHz) oraz smartfon z aplikacją ConnectLife.



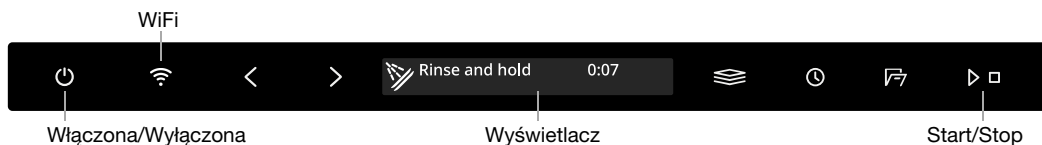

Aby pobrać aplikację ConnectLife, należy zeskanować poniższy kod QR lub wyszukać ConnectLife w sklepie z aplikacjami.

1. Należy zainstalować aplikację ConnectLife i utworzyć konto.
2. W aplikacji ConnectLife należy wejść w menu *Dodaj urządzenia* i wybrać odpowiedni typ urządzenia. Następnie należy zeskanować kod QR (znajduje się na tabliczce znamionowej urządzenia; można również wpisać ręcznie numer AUID/SN).
3. Aplikacja przeprowadzi użytkownika przez cały proces łączenia urządzenia ze smartfonem.
4. Po pomyślnym połączeniu można rozpocząć zdalne sterowanie urządzeniem za pomocą mobilnej aplikacji.



## Połączenie z siecią i powiązanie

Podłącz zmywarkę do swojej bezprzewodowej sieci i powiąż ją (sparuj) ze swoim smartfonem lub tabletem. (Umożliwia to również Menu ustawień zmywarki).

- W aplikacji ConnectLife należy wejść w menu *Dodaj urządzenia* i wybrać odpowiedni typ urządzenia. Następnie należy zeskanować kod QR (znajduje się na tabliczce znamionowej urządzenia; można również wpisać ręcznie numer AUID/SN).
- Otwórz drzwiczki zmywarki i naciśnij .
- Na panelu sterowania zmywarki: Naciśnij , aby aktywować moduł WiFi.
- Na panelu sterowniczym zmywarki: Wciśnij  na 3 sekund(y), aby zainicjować *Konfiguracja połączenia*.

### Symbol sieci na ekranie

*Pulsuje 0,5 s, wł. / wyl.*

Zmywarka jest gotowa do podłączenia do bezprzewodowej sieci albo powiązana (sparowana) z Twoim smartfonem lub tabletem.

*Pulsuje 1,0 s, wł. / wyl.*

Zmywarka jest podłączona do bezprzewodowej sieci.

*Świeci*

Zmywarka jest podłączona do bezprzewodowej sieci i do chmury.

## Zdalna obsługa zmywarki

Symbol sieci  widnieje na ekranie zmywarki, gdy ta jest sparowana ze smartfonem lub tabletem. Wtedy możesz używać aplikacji *ConnectLife* do monitorowania zmywarki i zmieniania ustawień.

## Zdalne uruchomienie zmywarki

Aby zdalnie uruchomić zmywarkę, naciśnij . Na ekranie pojawi się Uruchomienie zdalne uaktywnione. Kontrolka stanu będzie powoli pulsowała na niebiesko-zielono, sygnalizując uaktywnienie uruchomienia zdalnego.

W aplikacji *ConnectLife* wybierz i uruchom program.



Jeżeli drzwiczki nie zostaną zamknięte w ciągu 2 minut, zmywarka się wyłączy.

### UWAGA!

Zawsze jest możliwe użytkowanie zmywarki bez aplikacji. Po skorzystaniu z panelu sterowniczego zmywarki polecenia pochodzące z aplikacji *ConnectLife* są przez 10 sekund blokowane.

## Powiązanie dodatkowych urządzeń

Możesz sparować ze zmywarką więcej urządzeń lub użytkowników. (Umożliwia to również Menu ustawień zmywarki).

- W aplikacji *ConnectLife* należy wejść w menu *Dodaj urządzenia* i wybrać odpowiedni typ urządzenia. Następnie należy zeskanować kod QR (znajduje się na tabliczce znamionowej urządzenia; można również wpisać ręcznie numer AUID/SN).
- Otwórz drzwiczki zmywarki i naciśnij .
- Na panelu sterowniczym zmywarki: Wciśnij  na 4 sekund(y), aby zainicjować *Dodaj urządzenie*.



## Połączenie Wi-Fi Wyl / Połączenie Wi-Fi Wł

Po podłączeniu zmywarki do sieci lokalnej możesz wybrać *Połączenie Wi-Fi Wyl* w celu dezaktywowania łącza. Potem wybierz *Połączenie Wi-Fi Wł*, aby z powrotem połączyć się z tą samą siecią. (Umożliwia to również Menu ustawień zmywarki).

- Na panelu sterowniczym zmywarki: Wciśnij  na 8 sekund(y), aby wybrać *Połączenie Wi-Fi Wyl*. Wciśnij na krótko , aby z powrotem wybrać *Połączenie Wi-Fi Wł*.

## Usuń wszystkie urządzenia



Możesz usunąć wszystkie podłączone urządzenia i użytkowników. (Umożliwia to również Menu ustawień zmywarki).

- Na panelu sterowania zmywarki: Wcisnąć  i przytrzymać, aż na ekranie pojawi się "*Dodaj urządzenie*". Po rozpoczęciu odliczania naciśnij i przytrzymaj  przez 3 sekund. *Usuń wszystkie urządzenia* oznacza, że wszystkie urządzenia/użytkownicy zostali skasowani.

Jakieś pytania? Prosimy odwiedzić stronę [www.connectlife.io](http://www.connectlife.io) lub skontaktować się z nami [hello@connectlife.io](mailto:hello@connectlife.io).

# Ustawienia

Otwórz drzwiczki i naciśnij .

Aby otworzyć Menu ustawień zmywarki, naciśnij < lub >, aż na ekranie pojawi się  Menu ustawień, po czym potwierdź swój wybór za pomocą .

Aby opuścić Menu ustawień zmywarki, wybierz Wyjdź i potwierdź swój wybór za pomocą .



Wybierz ustawienie

Potwierdź ustawienie





Ustawienia	Alternatywy
1. <b>Język</b>	Możesz wybrać język wyświetlany na ekranie.
2. <b>Sieć</b> Status Wi-Fi	Bieżące ustawienie Status Wi-Fi widnieje na ekranie. Aby móc obsługiwać zmywarkę zdalnie, z poziomu aplikacji <i>ConnectLife</i> , podłącz zmywarkę do swojej bezprzewodowej sieci.
Połączenie Wi-Fi	<i>Wi/Wył</i> Po podłączeniu zmywarki do sieci lokalnej możesz wybrać <i>Połączenie Wi-Fi Wył</i> w celu dezaktywowania łącza. Potem wybierz <i>Połączenie Wi-Fi Wi</i> , aby z powrotem połączyć się z tą samą siecią.
Konfiguracja połączenia	Podłącz zmywarkę do swojej bezprzewodowej sieci i powiąż ją (sparuj) ze swoim smartfonem lub tabletem. <ul style="list-style-type: none"><li>W aplikacji <i>ConnectLife</i> należy wejść w menu <i>Dodaj urządzenia</i> i wybrać odpowiedni typ urządzenia. Następnie należy zeskanować kod QR (znajduje się na tabliczce znamionowej urządzenia; można również wpisać ręcznie numer AUID/SN).</li><li>Wybierz <i>Konfiguracja połączenia</i>.</li></ul>
Dodaj urządzenie	Możesz sparować ze zmywarką więcej urządzeń lub użytkowników. <ul style="list-style-type: none"><li>W aplikacji <i>ConnectLife</i> należy wejść w menu <i>Dodaj urządzenia</i> i wybrać odpowiedni typ urządzenia. Następnie należy zeskanować kod QR (znajduje się na tabliczce znamionowej urządzenia; można również wpisać ręcznie numer AUID/SN).</li><li>Wybierz <i>Dodaj urządzenie</i>.</li></ul>
Usuń wszystkie urządzenia	Wybierz <i>Usuń wszystkie urządzenia</i> , aby usunąć wszystkie podłączone urządzenia i użytkowników.
Fabryczny reset Wi-Fi	Wybierz <i>Fabryczny reset Wi-Fi</i> , aby przywrócić domyślne ustawienia fabryczne.
Wyjdź	Wybierz <i>Wyjdź</i> , aby opuścić menu Sieć — naciśnij  .

Ustawienia	Alternatywy	
<b>3. Wybierz programy</b>	Eco <i>Wł/Wył</i> Auto <i>Wł/Wył</i> Uniwersalny <i>Wł/Wył</i> Intensywny <i>Wł/Wył</i> Szybki Pro <i>Wł/Wył</i> Podgrzewanie <i>Wł/Wył</i> Szkło kryształ <i>Wł/Wył</i> Program czasowy <i>Wł/Wył</i> Higiena <i>Wł/Wył</i> Plastik <i>Wł/Wył</i> Płukanie i ładowanie <i>Wł/Wył</i> Samoczyszczenie <i>Wł/Wył</i> Dolny kosz <i>Wł/Wył</i> Górny kosz <i>Wł/Wył</i>	Programy mogą być wyświetlane lub schowane w menu. Wybieraj między <i>Wł</i> a <i>Wył</i> . (Nie jest możliwe ukrycie w menu pozycji Eco).
<b>4. Automatyczna blokada rodzicielska</b>	<i>Wł/Wył</i>	Możesz uaktywnić ustawienie Automatyczna blokada rodzicielska, aby uniemożliwić dzieciom uruchomienie zmywarki. W celu tymczasowego dezaktywowania lub uaktywniania ustawienia Automatyczna blokada rodzicielska wciskaj na trzy sekundy < i  .
<b>5. Ustaw wyświetlacz: Logotyp</b>	<i>Wł/Wył</i>	Ustawienie chowające wyświetlane na ekranie logo.
<b>6. Ustaw wyświetlacz: Jasność</b>	<i>1/2/3/4</i>	Do regulowania jasności ekranu.
<b>7. Sygn dźwiękowa</b>	<i>0/1/2/3</i>	Sygnał dźwiękowy potwierdza naciśnięcie przycisku na panelu sterowniczym.
<b>8. Powiadomienie o ilości</b>	<i>0/1/2/3</i>	Brzęczyk informuje o zakończeniu programu zmywania. <i>Komunikaty błędów zawsze są sygnalizowane głośnym dźwiękiem brzęczyka.</i>
<b>9. Nabłyszczacz</b>	<i>0/1/2/3/4/5</i>	Ustawienie dozowania środka nabłyszczającego. Dozownik środka nabłyszczającego można regulować w zakresie od 0 ( <i>Wył.</i> ) do 5 ( <i>Duża ilość</i> ). Ilość środka nabłyszczającego należy zwiększyć: <ul style="list-style-type: none"> <li>• Jeżeli na naczyniach są ślady wody.</li> </ul> Ilość środka nabłyszczającego należy zmniejszyć: <ul style="list-style-type: none"> <li>• Jeżeli naczynia pokryte są lepka białą/niebieską warstwą.</li> <li>• Jeżeli na naczyniach są zacieki.</li> </ul>

# Ustawienia

Ustawienia	Alternatywy	
		<ul style="list-style-type: none"> <li>Powstawanie piany. W przypadku bardzo miękkiej wody środek nablyszczający można rozwodzić w stosunku 50:50.</li> </ul>
<b>10. Twardość wody</b>	<i>0/1/2/3/4/5/6/7/8/9</i>	<p>Regulacja zmiękczacza wody. Wybrać ustawienie w zależności od twardości doprowadzanej wody. Prawidłowe ustawienie jest ważne!</p> <p>Zob. w części <i>Twardość wody</i> rozdziału <i>Przed pierwszym użyciem</i>.</p> <p>W przypadku wody o twardości powyżej 5 °dH (9 °fH / 6 °eH / 0,9 mmol/l), napełnić solą.</p> <p><i>Jeżeli twardość wody wodociągowej wynosi poniżej 6°dH (10°fH / 7°eH / 1,0 mmol/l), wybierz 0. Zmiękczacze wody będzie wtedy nieaktywne i nie ma potrzeby dodawania soli.</i></p>
<b>11. TAB</b> (Detergent wszystko-w-jednym)	<i>Wł/Wył</i>	<p>Uaktywniaj to ustawienie, gdy używasz detergentu wszystko-w-jednym, który zawiera środek nablyszczający. (Dotyczy również żelu do mycia naczyń do automatycznego dozowania, który zawiera nablyszczacz).</p> <p>To ustawienie ogranicza dozowanie środka nablyszczającego i wpływa na to, jak często musi się odbywać regeneracja zintegrowanego zmiękczacza zmywarki.</p>
<b>12. Auto dozowanie</b>	<i>Wył, 15-40 ml</i>	<p>Uaktywnij to ustawienie, jeżeli chcesz korzystać z automatycznego dozowania detergentu.</p> <p><i>Dokładna dozowana ilość zależy od tego, jaki program jest w użyciu. W przypadku programu Auto na dozowanie wpływa również to, jak brudne są naczynia.</i></p>
<b>13. Dodatkowe płukanie</b>	<i>Wł/Wył</i>	<p>Funkcja Dodatkowe płukanie płucze naczynia dodatkowe dwa razy.</p> <p>Czas trwania programu jest wtedy wydłużony i zmywarka zużywa więcej wody oraz energii.</p> <p><i>Uaktywniane w następujących programach:</i></p> <p><i>Uniwersalny</i> <i>Intensywny</i> <i>Szybki Pro</i> <i>Higiena</i> <i>Plastik</i> <i>Dolny kosz</i> <i>Górny kosz</i></p>
<b>14. Naciśnij aby otworzyć</b>	<i>Wł/Wył</i>	<p>Drzwiczki zmywarki można otwierać bez użycia rączki.</p>



Ustawienia	Alternatywy	
15. <b>Oświetlenie po wyłączeniu</b>	<i>Wł/Wył</i>	Zdecyduj, czy światło w środku ma się włączać przy otwieraniu drzwiczek zmywarki, która jest wyłączona. (Gdy  jest włączona, otwarciu drzwiczek zawsze towarzyszy zapalenie światła w środku).
16. <b>Odczyt usterki</b>		Wszelkie komunikaty błędu. <i>Pracownik serwisu może zapytać Cię o ostatnio występujące komunikaty błędu.</i>
17. <b>Reset fabryczny</b>		To skutkuje przywróceniem domyślnych poziomów fabrycznych wszystkim ustawieniom. Wybierz Reset fabryczny i naciśnij   .
18. <b>Wyjdź</b>		Aby opuścić Menu ustawień zmywarki, wybierz Wyjdź i naciśnij  .

# Pielęgnacja i czyszczenie

## ✱ Dodaj nabłyszczacz (Dolej śr do płuk)

Gdy jest uzupełnienie środka nabłyszczającego, na wyświetlaczu podświetlony zostanie symbol.

Patrz sekcja *Przed pierwszym użyciem*.

## ☞ Dodaj sól

Gdy jest uzupełnienie soli, na wyświetlaczu podświetlony zostanie symbol.

Patrz sekcja *Przed pierwszym użyciem*.

## 💧 Dolej Auto dozowanie

Gdy żel do mycia naczyń w zmywarce wymaga uzupełnienia, na wyświetlaczu pojawia się symbol. (Do całkowitego opróżnienia komory możesz wykonać 1-2 programy/-mów).

Patrz sekcja *Przed pierwszym użyciem*.

## Czyszczenie uchwyty dozowania automatycznego

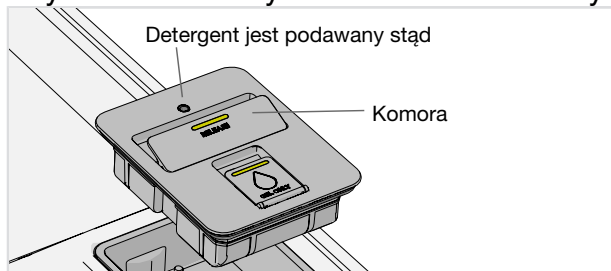

1. Komorę można wyjmować do czyszczenia i napełniania.
2. Sprawdź, czy otwór dozujący nie jest zablokowany. Wyczyść przedział gorącą wodą.

### UWAGA!

Ważny - z powrotem załóż komorę. Pamiętaj, że nie wolno użytkować zmywarki bez założonego uchwyty dozowania automatycznego!

## Oczyścić filtry

### Filtr wstępny

Filtr wstępny wychwytuje większe fragmenty żywności, które są za duże, aby przejść przez pompę odpływową. Filtr wstępny należy opróżnić, gdy zajdzie taka potrzeba. Należy go czyścić w regularnych odstępach czasu, stosownie do częstotliwości używania zmywarki.

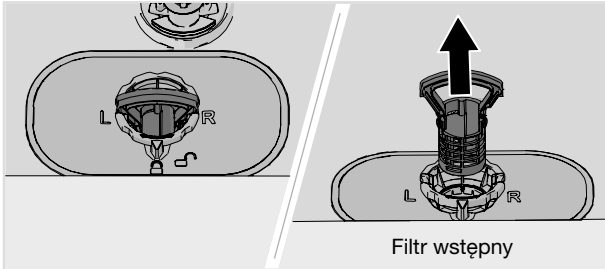

1. Podnieść filtr wstępny za pomocą uchwytu.
2. Opróżnić filtr wstępny.
3. Zamontuj powtórnie filtr wstępny. Dociśnij go, aż zaskoczy na miejsce.

### Filtr dokładny

Zanieczyszczenia gromadzące się na filtrze dokładnym są automatycznie wypłukiwane podczas każdego zmywania w razie potrzeby wyczyść filtr dokładny. Należy go czyścić w regularnych odstępach czasu, stosownie do częstotliwości używania zmywarki.

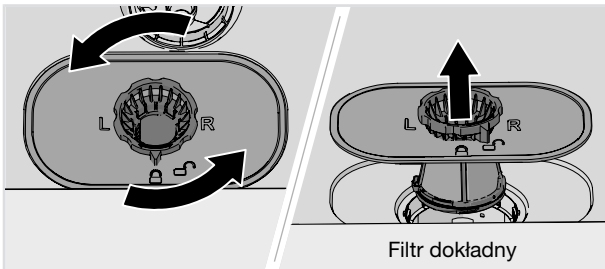

1. Obróć pierścień blokujący w kierunku przeciwnym do ruchu wskazówek zegara i podnieś dokładny filtr prosto do góry.
  2. Wyczyść filtr dokładny.
  3. Załóż filtr dokładny i obróć pierścień blokujący w prawo do pozycji zatrzymania. Sprawdź, czy krawędzie filtra ściśle przylegają.
- Pamiętaj aby ponownie zamontować filtr wstępny.

# Pielęgnacja i czyszczenie

## UWAGA!

Nieprawidłowe założenie filtrów może skutkować niezadowolającymi rezultatami zmywania. Należy pamiętać, że nie można użytkować zmywarki z wyjętymi filtrami!

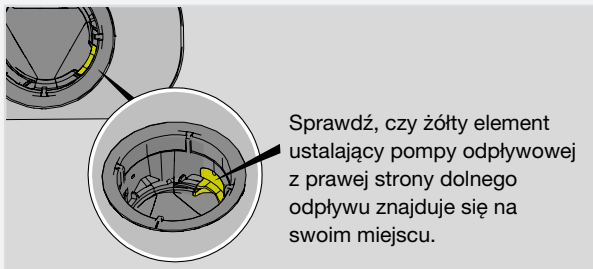

## Czyszczenie ramion zraszających

Otwory i łożyska mogą w pewnych okolicznościach zostać zablokowane. Wyjąć zanieczyszczenia za pomocą szpilki lub podobnego przedmiotu. Ramiona zraszające mają również otwory od spodu.

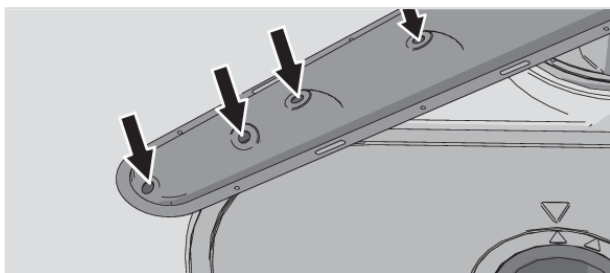

Aby ułatwić czyszczenie, ramiona zraszające można zdemontować. Należy pamiętać o ich prawidłowym zamontowaniu po oczyszczeniu.

### Górne ramię zraszające

- Wyciągnij górną tacę na sztućce. Popychaj wierzch szczytowego ramienia zraszającego, równocześnie przekręcając je w lewo, aby je uwolnić.

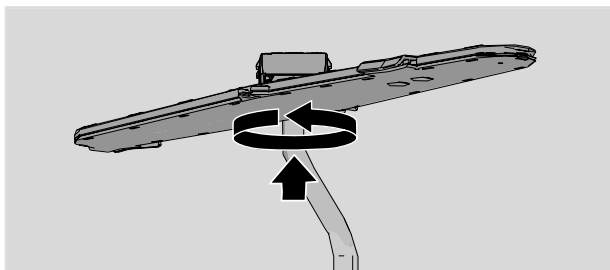

## Górne ramię zraszające

- Wyciągnąć górny kosz.
- Odkręć łożyska ramienia zraszającego w lewo, aby zdjąć ramię zraszające z górnego kosza.

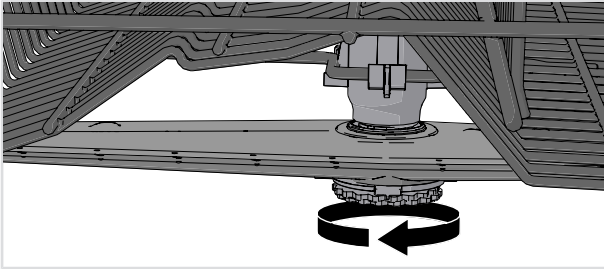

## Dolne ramię zraszające

- Pociągnąć dolne ramię zraszające prosto w górę, aby je wyjąć.

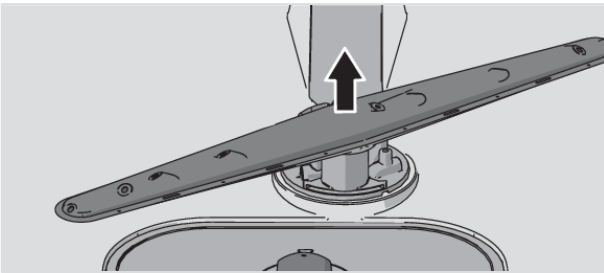

## Mycie zmywarki z zewnątrz

### Drzwi i uszczelki drzwi

Otwórz drzwi. Regularnie czyść boki drzwi i uszczelkę drzwi lekko zwilżoną szmatką. Wyczyść uszczelkę drzwiczek przy dolnej przedniej krawędzi zmywarki za pomocą szczotki do mycia naczyń.

### Panel sterowniczy

Dbaj o czystość panelu sterowniczego. W razie potrzeby wycieraj go do czysta suchą lub nieznacznie zwilżoną szmatką. Pod żadnym pozorem nie używaj w tym celu produktów do czyszczenia — te mogłyby spowodować zarysowanie powierzchni.

## Włącz Samoczyszczenie

### Komora zmywarki

Komora zmywarki jest wykonana ze stali nierdzewnej i zachowuje czystość przy normalnym (regularnym) użytkowaniu.

Pod wpływem twardej wody, w zmywarce może się odłożyć kamień. Należy wtedy włączyć do ręcznego przedziału na detergent zmywarki dwie łyżki stołowe kwasu cytrynowego i uruchomić program Samoczyszczenie (bez naczyń w zmywarce). W sprzedaży dostępne są również specjalne środki do czyszczenia zmywarek.

## Usuwanie zatorów

### Odblokowywanie pompy odpływowej

Jeżeli po zakończeniu programu w zmywarce nadal znajduje się woda, to być może niedrożna jest pompa odpływowa — pojawia się wtedy komunikat błędu Błąd wylotu wody lub Błąd pompy spustowej BLCD.

1. Wyłącz zmywarkę  $\text{⏏}$  i wyjmij wtyk z gniazdka ściennego.
2. Wyjąć filtr wstępny i dokładny.
3. Usunąć wodę z komory zmywarki.
4. Aby poddać kontroli pompę odpływową, wymontuj żółty element ustalający pompy odpływowej z prawej strony dolnego odpływu. (W razie potrzeby posłuż się szczypcami).
5. Przekręć ręcznie pokrętko pompy, znajdujące się za elementem ustalającym pompy odpływowej. Ostrożnie usuń wszelkie ostre przedmioty, takie jak szkło.
6. Założyć z powrotem ogranicznik pompy odpływowej oraz filtr dokładny i wstępny.
7. Ponownie podłączyć urządzenie do zasilania.

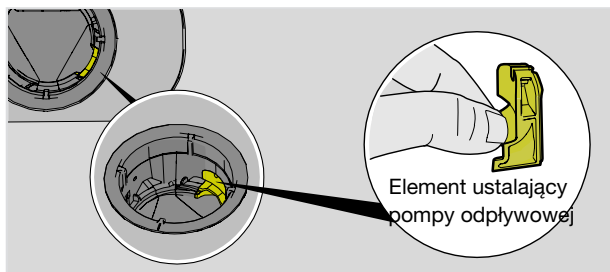

### UWAGA!

Nie należy zapomnieć o ponownym zainstalowaniu elementu ustalającego pompy.

### Odblokowywanie filtra węża doprowadzającego

Jeżeli doprowadzana woda zawiera cząsteczki, zewnętrzny filtr na wężu doprowadzającym może się zatkać — pojawia się wtedy komunikat błędu Błąd wlotu wody.

1. Wyłącz zmywarkę  $\text{⏏}$  i wyjmij wtyk z gniazdka ściennego.
2. Zakręcić zawór wody.
3. Odkręcić wąż doprowadzający.
4. Ostrożnie wyjąć zewnętrzny filtr z węża doprowadzającego i wyczyścić.
5. Wymienić filtr i sprawdzić, czy uszczelka znajduje się w odpowiednim położeniu.
6. Dokładnie przykręcić wąż doprowadzający.

7. Podłączyć urządzenie do zasilania i odkręcić zawór wody. Odczekać, aż ustabilizuje się ciśnienie i sprawdzić, czy podłączenie jest wodoszczelne.

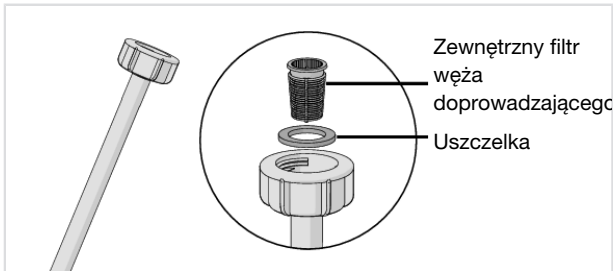

## Przechowywanie w zimie/Transport

Przechowywać zmywarkę w miejscu, w którym temperatura nie spada poniżej zera oraz unikać transportu na duże odległości w bardzo niskiej temperaturze. Zmywarkę należy transportować pionowo lub ułożoną na tylnej ścianie.

Z przednimi narożnikami zmywarki należy obchodzić się ostrożnie, tak żeby się nie wygięły, co mogłoby utrudnić otwieranie drzwiczek.

Przed przetransportowaniem zmywarki, która była w użyciu, albo przed jej długookresowym przechowaniem, konieczne jest usunięcie z niej wody. Uruchoć program Samoczyszczenie.

# Rozwiązywanie problemów

Komunikaty błędu		Czynność
F10	Przep wodą 1	Odblokowywanie pompy odpływowej. Zob. w rozdziale <i>Pielęgnacja i czyszczenie</i> . Gdyby problem nie ustępował, skontaktuj się z lokalnym serwisem.
F11	Błąd wylotu wody	Zob. problem „W zmywarce pozostaje woda” w tablicy poniżej. Gdyby problem nie ustępował, skontaktuj się z lokalnym serwisem.
F12	Błąd wlotu wody 1	Sprawdź, czy zawór doprowadzający wodę jest otwarty. Sprawdź, czy filtr zewnętrzny na wężu doprowadzającym nie jest zablokowany. Zob. w części <i>Odblokowywanie filtra węża doprowadzającego</i> rozdziału <i>Pielęgnacja i czyszczenie</i> . Gdyby problem nie ustępował, skontaktuj się z lokalnym serwisem.
F40	Wyciek zaworu wlotu	Zakręć zawór doprowadzający wodę i skontaktuj się z lokalnym serwisem.
F41	Błąd grzałki 1	Zakręć zawór doprowadzający wodę, wyjmij wtyk z gniazdka ściennego i skontaktuj się z lokalnym serwisem.
F45	Błąd rozdzielacza	Skontaktuj się z lokalnym serwisem.
F52	Błąd poziomu wody	Wyczyść filtr wstępny i filtr dokładny. Sprawdź, czy filtr zewnętrzny na wężu doprowadzającym nie jest zablokowany. Gdyby problem nie ustępował, skontaktuj się z lokalnym serwisem.
F54	Przep wodą 2	Zakręć zawór doprowadzający wodę i skontaktuj się z lokalnym serwisem. Żeby nie doprowadzić do wycieku wody ze zmywarki, nie wyjmuj wtyku z gniazdka ściennego, dopóki nie zostanie zakręcony zawór doprowadzający wodę!
F56	Błąd pompy obieg	Skontaktuj się z lokalnym serwisem.
F67	Błąd wlotu wody 2	Sprawdź, czy zawór doprowadzający wodę jest otwarty. Sprawdź, czy filtr zewnętrzny na wężu doprowadzającym nie jest zablokowany. Zob. w części <i>Odblokowywanie filtra węża doprowadzającego</i> rozdziału <i>Pielęgnacja i czyszczenie</i> . Gdyby problem nie ustępował, skontaktuj się z lokalnym serwisem.
F68	Błąd pompy spustowej BLCD	Zob. problem „W zmywarce pozostaje woda” w tablicy poniżej. Gdyby problem nie ustępował, skontaktuj się z lokalnym serwisem.

Nacisnąć dowolny przycisk, aby usunąć sygnał błędu.



## Informacje ogólne

Problem	Możliwe przyczyny	Czynność
Panel sterowniczy nie reaguje na naciskanie przycisków.	Czas między otwarciem drzwiczek a użyciem panelu sterowniczego był za krótki.	Odczekać chwilę i ponowić próbę.
	Blokada rodzicielska lub Automatyczna blokada rodzicielska jest aktywne.	Patrz sekcja <i>Instrukcje bezpieczeństwa</i> .
	Drzwi są zamknięte.	Otwórz drzwiczki. Panel sterowniczy reaguje tylko przy otwartych drzwiczkach.
	Panel sterowniczy zabrudzony.	Wyczyścić je suchą lub lekko wilgotną szmatką.
	Panel sterowania wymaga kalibracji.	Zakręcić zawór wody. Wyjmij wtyczkę z gniazdka ściennego i odczekaj 60 sekund. Następnie podłącz urządzenie z powrotem do gniazdka ściennego i odkręć zawór wody.
Nie można zamknąć drzwi.	Kosze są nieprawidłowo ustawione.	Sprawdzić, czy kosze są prawidłowo ustawione w płaszczyźnie poziomej.
		Sprawdzić, czy naczynia nie uniemożliwiają prawidłowego wsunięcia koszy.
	Zamek drzwiczek nie zatrzaskuje się.	Sprawdzić zamek drzwiczek. Jeśli się nie zatrzaskuje, otworzyć drzwiczki. Wciśnij < i przytrzymaj, aż wskazanie zacznie pulsować. Odczekaj — 60 sekund(y) — aż pulsowanie ustanie. Zamknij drzwiczki. Upewnij się, że drzwiczki się zatrzasnęły i zablokowały.

# Rozwiązywanie problemów

Problem	Możliwe przyczyny	Czynność
Zmywarka nie uruchamia się.	▷ □ nie zostało naciśnięte.	Naciskaj ▷ □, aż na ekranie pojawi się „Program wł, zamknij drzwi”.
	Drzwi są nieprawidłowo zamknięte.	Sprawdzić.
	Zmywarka została otwarta w celu dołożenia brudnych naczyń podczas wykonywania programu.	Zamknąć drzwiczki i czekać. Po kilku chwilach zmywarka powróci do wykonywania programu.
	Zamek drzwiczek nie zatrzaskuje się prawidłowo.	Sprawdź blokadę drzwiczek. Jeśli się nie zatrzasnęły i nie zablokowały, otwórz je. Wciśnij < i  i przytrzymaj, aż wskazanie zacznie pulsować. Odczekaj — 60 sekund(y) — aż pulsowanie ustanie. Zamknij drzwiczki. Upewnij się, że drzwiczki się zatrzasnęły i zablokowały.
	Sprawdź, czy opcja Opóźniony start została wybrana.	Nacisnąć i przytrzymać przycisk ▷ □ przez trzy sekundy, aby skasować opcję Opóźniony start.
	Wtyczka nie jest włożona do gniazdka ściennego.	Sprawdzić.
	Zadziałał bezpiecznik/wyłącznik automatyczny.	Sprawdzić.

# Rozwiązywanie problemów

Problem	Możliwe przyczyny	Czynność
Naczynia nie są czyste.	Ramiona zraszające nie obracają się.	Sprawdzić, czy naczynia nie blokują ruchu ramion zraszających.
	Zablokowane otwory lub żołyśka ramion zraszających.	Wyczyścić ramiona zraszające. Patrz rozdział <i>Pielęgnacja i czyszczenie</i> .
	Niedopasowany program zmywania.	Wybierz program z Intensywny. Program użyje wyższej temperatury do rozpuszczenia tłuszczu pozostałego na bardzo mocno zabrudzonych naczyniach.
	Nieprawidłowa ilość detergentu.	Ilość należy ustalić z uwzględnieniem twardości wody. Zastosowanie zbyt dużej lub zbyt małej ilości detergentu skutkuje niesatysfakcjonującymi rezultatami mycia.
	Stary detergent. Detergent to produkt, który traci z czasem swoje właściwości.	Należy unikać kupowania dużych opakowań.
	Auto dozowanie jest uaktywnione, ale żel do mycia naczyń nie jest dozowany.	Aby upewnić się, że detergent jest dozowany, wciśnij  i  na pięć sekund. Na ekranie będzie pulsować symbol  i kontrolka zapali się na czerwono. Wtedy sprawdź, czy nastąpiło dozowanie jakiegokolwiek ilości żelu do mycia naczyń.
	Naczynia załadowane nieprawidłowo.	Nie przykrywaj porcelany dużymi miskami ani podobnymi naczyniami. Unikaj ustawiania bardzo wysokich szklanek w narożnikach koszy. Zob. w rozdziale <i>Ładowanie zmywarki</i> .
	Szklanki i filiżanki przewróciły się w czasie biegu programu.	Ustawić naczynia tak, aby były stabilne.
	Filtry są zapchane.	Wyczyścić filtr wstępny i filtr dokładny.
Filtry są zamocowane nieprawidłowo.	Sprawdź, czy filtry są założone prawidłowo. Zob. w rozdziale <i>Pielęgnacja i czyszczenie</i> .	

# Rozwiązywanie problemów

Problem	Możliwe przyczyny	Czynność
	Brak elementu ustalającego pompy odpływowej.	Sprawdź, czy żółty element ustalający pompy odpływowej z prawej strony dolnego odpływu znajduje się na swoim miejscu. Zob. w rozdziale <i>Pielęgnacja i czyszczenie</i> .
Plamy na stali nierdzewnej lub srebrze.	Niektóre produkty spożywcze, takie jak musztarda, majonez, cytryna, ocet, sól i sosy mogą powodować powstawanie śladów na stali nierdzewnej, jeżeli zostaną na niej pozostawione na zbyt długi czas.	Takie produkty spożywcze należy spltukiwać, jeżeli zmywarka nie zostanie uruchomiona od razu. Można też skorzystać z programu Płukanie i ładowanie.
	Stal nierdzewna może spowodować powstanie plam na elementach ze srebra, jeżeli zetkną się w czasie zmywania. Aluminium również może powodować powstawanie plam na naczyniach.	Aby uniknąć śladów i matowienia, oddzielić od siebie naczynia wykonane z różnych metali, np. srebra, stali nierdzewnej i aluminium.
Plamy lub nalot na naczyniach.	Nieprawidłowo ustawiona ilość środka nablyszczającego.	Patrz sekcja <i>Ustawienia</i> .
	Ustawienie TAB jest aktywne i w użyciu jest detergent uniwersalny o niewystarczających właściwościach schnięcia.	Zmień detergent uniwersalny albo dezaktywuj ustawienie TAB i uzupełnij sól oraz osobno środek nablyszczający. Zob. w części Nablyszczacz rozdziału <i>Ustawienia</i> .
	Pojemnik na sól jest pusty.	Uzupełnić sól. Patrz sekcja <i>Pielęgnacja i czyszczenie</i> .
	Nieprawidłowe nastawienie zmiękczacza wody.	Zob. Twardość wody w rozdziale <i>Ustawienia</i> .
	Ze zmiękczacza wody wycieka sól.	Sprawdź, czy pokrywka pojemnika na sól jest prawidłowo dokręcona. Jeżeli tak, skontaktuj się z lokalnym serwisem.
	Zbyt wysoka temperatura i/lub zbyt duża ilość detergentu mogą uszkodzić naczynia kryształowe. Niestety szkód nie można naprawić, można im tylko zapobiegać.	Naczynia kryształowe należy zmywać w niskiej temperaturze i z niewielką ilością detergentu. Dalsze informacje można uzyskać u producenta detergentu.

# Rozwiązywanie problemów

Problem	Możliwe przyczyny	Czynność
Naczynia pokryte są lepką białą/niebieską warstwą.	Ustawienie ilości środka nablyszczającego jest za wysokie.	Zmniejsz ustawienie dozowania. Zob. w rozdziale <i>Ustawienia</i> . W przypadku bardzo miękkiej wody środek nablyszczający można rozcieńczać wodą w stosunku 50:50.
Po zmywaniu pozostały plamy.	Plamy ze szminki i herbaty/kawy mogą być trudne do usunięcia.	Użyć detergentu ze składnikiem wybielającym.  Używany jest żel do mycia naczyń w zmywarce. W razie potrzeby przy takich okazjach można dodać (gdy włączona jest opcja Auto dozowanie) proszek do zmywarki lub detergent uniwersalny ze środkiem wybielającym do ręcznego pojemnika na detergenty. Patrz <i>Dodawanie detergentu</i> .
Pozostałości po detergentie w komorze na detergent po zakończeniu zmywania.	Komorza na detergent była wilgotna podczas dodawania detergentu.	Komorza na detergent musi być sucha przed dodaniem detergentu.
	Komorza detergentu została zablokowana.	Upewnij się, że naczynia nie uniemożliwiają otwarcia komory detergentu.
Stukotanie w czasie zmywania.	Naczynia są ułożone nieprawidłowo lub ramiona zraszające nie obracają się.	Sprawdzić, czy naczynia są prawidłowo ustawione. Obrócić ramionami zraszającymi, aby potwierdzić, że o nic nie zaczepiają.

# Rozwiązywanie problemów

Problem	Możliwe przyczyny	Czynność
W zmywarce pozostaje woda.	Filtry są zapchane.	Wyczyścić filtr wstępny i filtr dokładny.
	Filtry są zamocowane nieprawidłowo.	Sprawdź, czy filtry są założone prawidłowo. Zob. w rozdziale <i>Pielęgnacja i czyszczenie</i> .
	Zanieczyszczenia w pompie odpływowej.	Wyczyścić pompę odpływową. Patrz sekcja <i>Pielęgnacja i czyszczenie</i> .
	Brak elementu ustalającego pompy odpływowej.	Sprawdź, czy żółty element ustalający pompy odpływowej z prawej strony dolnego odpływu znajduje się na swoim miejscu. Zob. w rozdziale <i>Pielęgnacja i czyszczenie</i> .
	Załamanie węża odpływowego.	Sprawdź, czy wąż odpływowy nie jest załamany ani zgięty pod zbyt małym kątem.
	Zablokowany wąż odpływowy.	Odłączyć wąż odpływowy w punkcie, w którym przyłączony jest do syfonu zlewu. Sprawdzić, czy nie ma zanieczyszczeń oraz czy połączenie ma średnicę wewnętrzną przynajmniej 14 mm.
Ze zmywarki wydobywa się nieprzyjemny zapach.	Zanieczyszczenia wokół uszczelek i w narożnikach.	Wyczyścić za pomocą szczotki i niskopięniącego środka do czyszczenia.
	Przed długi czas stosowano wyłącznie programy zmywania w niskiej temperaturze.	Uruchamiaj program zmywania w wysokiej temperaturze raz lub dwa razy w miesiącu. Możesz też korzystać z programu samoczyszczenia. Zob. w części Samoczyszczenie rozdziału <i>Użytkowanie zmywarki</i> .
W zmywarce osadza się tłuszcz.	Przed długi czas stosowano wyłącznie programy zmywania w niskiej temperaturze.	Wybierz program z Intensywny. Program użyje wyższej temperatury do rozpuszczenia tłuszczu pozostałego na bardzo mocno zabrudzonych naczyniach. Możesz też raz lub dwa razy w miesiącu uruchamiać program samoczyszczenia. Zob. w części Samoczyszczenie rozdziału <i>Użytkowanie zmywarki</i> .

# Rozwiązywanie problemów

Problem	Możliwe przyczyny	Czynność
Naczynia nie są wystarczająco suche.	Opcja Samoczynne otwarcie drzwiczek nie jest aktywowana.	Aktywować opcję Samoczynne otwarcie drzwiczek.
	Zmywarka nie jest całkowicie załadowana.	Całkowicie załadować zmywarkę.
	Środek nablyszczający wymaga uzupełnienia lub jego ilość jest ustawiona na zbyt niską wartość.	Uzupełnij środek nablyszczający albo zwiększ ustawienie dozowania.
	Ustawienie TAB jest aktywne i w użyciu jest detergent uniwersalny o niewystarczających właściwościach schięcia.	Zmień detergent uniwersalny albo dezaktywuj ustawienie TAB i uzupełnij sól oraz osobno środek nablyszczający. Zob. w części Nablyszczacz rozdziału <i>Ustawienia</i> .

# Rozwiązywanie problemów

## WiFi

Problem	Możliwe przyczyny	Czynność
Symbol sieci  nie pojawia się na ekranie zmywarki.	Zmywarka nie jest podłączona do bezprzewodowej sieci.	Podłącz zmywarkę do swojej bezprzewodowej sieci. Zob. w rozdziale <i>ConnectLife</i> .
	Połączenie Wi-Fi jest nieaktywne.	Uaktywnij Połączenie Wi-Fi. Zob. w części <i>Połączenie Wi-Fi Wyl / Połączenie Wi-Fi Wł</i> rozdziału <i>ConnectLife</i> .
Nie udało się skonfigurować połączenia	Zmywarka nie może uzyskać dostępu do Twojej bezprzewodowej sieci. Możliwe też, że sam router nie ma połączenia z internetem.	Upewnij się, że router jest podłączony do internetu.
		Upewnij się, że Twoja bezprzewodowa sieć pracuje w paśmie 2,4 GHz i jest widoczna. Gdyby sygnał był za słaby, spróbuj przestawić router bliżej zmywarki.  Zob. też rozwiązywanie problemów: <a href="http://www.connectlife.io">www.connectlife.io</a> . Gdyby problem nie ustępował, skontaktuj się z lokalnym serwisem.
Nie udało się dodać urządzenia	Twój smartfon lub tablet nie jest podłączony do bezprzewodowej sieci. Możliwe też, że sam router nie ma połączenia z internetem.	Upewnij się, że router jest podłączony do internetu.
		Upewnij się, że Twój smartfon lub tablet jest podłączony do bezprzewodowej sieci.  Zob. też rozwiązywanie problemów: <a href="http://www.connectlife.io">www.connectlife.io</a> . Gdyby problem nie ustępował, skontaktuj się z lokalnym serwisem.
Zmywarka widnieje w aplikacji <i>ConnectLife</i> jako odłączona.	Połączenie Wi-Fi jest nieaktywne.	Uaktywnij Połączenie Wi-Fi. Zob. w części <i>Połączenie Wi-Fi Wyl / Połączenie Wi-Fi Wł</i> rozdziału <i>ConnectLife</i> .
		Zob. też rozwiązywanie problemów: <a href="http://www.connectlife.io">www.connectlife.io</a> . Gdyby problem nie ustępował, skontaktuj się z lokalnym serwisem.



# Rozwiązywanie problemów

Problem	Możliwe przyczyny	Czynność
Aktualizacja oprogramowania nie powiodła się.	Połączenie sieciowe zostało przerwane albo zmywarka straciła zasilanie.	Zanim ponowisz próbę, upewnij się, że zasilanie występuje oraz że połączenie sieciowe jest ustanowione i stabilne. Gdyby problem nie ustępował, skontaktuj się z lokalnym serwisem.

# Montaż

Przeczytanie i przestrzeganie poniższych instrukcji i wytycznych jest niezwykle ważne. Montaż i podłączenie urządzenia należy przeprowadzić zgodnie z oddzielnymi instrukcjami instalacji.

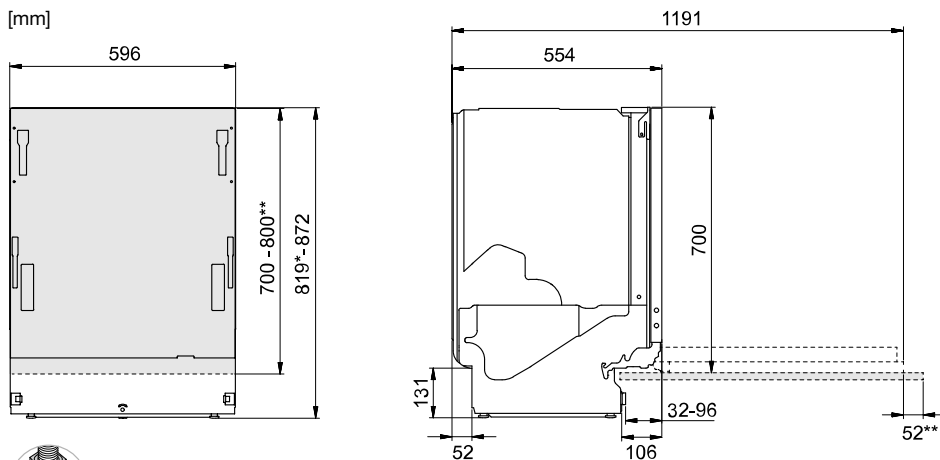

\* Do montażu we wnęcie o wymiarze 820–821 mm należy demontować przeciwnakrętki.

\*\*Długość okładziny drzwiczek.

Zainstalowana okładzina drzwiczek z funkcją przesuwu: przesuwają się w górę / na zewnątrz z chwilą otwarcia zmywarki.

700-720 mm bez kontrolki stanu pracy.

720-800 mm z kontrolką stanu pracy.

*Wymiary nominalne. Rzeczywiste wymiary mogą się różnić.*

## Instrukcje bezpieczeństwa

- Połączenia elektryczne, doprowadzające i odprowadzające muszą być wykonane przez przeszkolonego profesjonalistę.
- Należy zawsze przestrzegać obowiązujących przepisów dotyczących podłączania do źródła wody, kanalizacji i sieci elektrycznej.
- W czasie montażu należy zachować ostrożność. Nosić rękawice ochronne. Montaż musi być przeprowadzany przez dwie osoby.
- Na podłodze pod zmywarką umieścić tackę ociekową, aby uniknąć uszkodzeń spowodowanych potencjalnymi wyciekami wody.
- Przed przykryciem zmywarki należy sprawdzić jej działanie poprzez uruchomienie programu Płukanie i ładowanie. Sprawdzić, czy zmywarka napełnia się wodą, a następnie opróżnia. Sprawdzić również, czy wszystkie złącza są szczelne.

### OSTRZEŻENIE!

W czasie montażu zmywarki należy odciąć dopływ wody.

W czasie wykonywania prac wtyczka musi być wyjęta z gniazdka lub zasilanie odcięte z gniazdka.

## Przygotowanie

- Wymiary wnętrza i przyłączy podano w oddzielnej instrukcji instalacji. Przed rozpoczęciem montażu sprawdzić, czy wszystkie wymiary są prawidłowe. Należy pamiętać, że wysokość drzwi można regulować, co pozwala zastosować inne mocowania.
- Z przednimi narożnikami zmywarki należy obchodzić się ostrożnie, tak żeby się nie wygięły, co mogłoby utrudnić otwieranie drzwiczek.
- Upewnić się, że powierzchnia, na której montowana jest zmywarka jest stabilna. Wypoziomować zmywarkę przez wkręcenie/wykręcenie nóżek regulacyjnych. Dokręcić przeciwnakrętki.
- Jeżeli zmywarka jest zabudowana, sąsiadujące meble muszą być odporne na wilgoć.
- Założyć folię ochronną pod blatem i naokoło brzegu. Zadaniem folii ochronnej jest zabezpieczyć blat przed wilgocią. (Folia ochronna zostaje dostarczona w dołączonym plastikowym worku).
- Sprawdzić, czy urządzenie zamontowane jest w taki sposób, aby drzwi otwierały się swobodnie. W przeciwnym razie może to być przyczyną nieprawidłowego działania zamka drzwi.
- Miej na uwadze, że w następstwie zamontowania okładziny drzwiczek konieczne może być wyregulowanie sprężyn drzwiczek. Sprężyny lewą i prawą należy wyregulować równomiernie, aby uniknąć niewyważenia drzwiczek.

## Podłączanie odpływu

Zmywarkę można montować we wnętrzu na podniesieniu (na wysokości umożliwiającej wygodną obsługę). Oznacza to, że zmywarkę można ustawić w taki sposób, że wąż odpływowy podłączony będzie niżej niż dno zmywarki, na przykład bezpośrednio do odpływu w podłodze.

Wąż odpływowy można podłączyć do złączki na syfonie zlewu. Złączka musi mieć średnicę wewnętrzną co najmniej 14 mm.

Wąż odpływowy można wydłużyć o maksymalnie 2,5 m (całkowita długość węża odpływowego nie może przekroczyć 4,5 m). Wszelkie połączenia i rury łączące muszą mieć średnicę wewnętrzną minimum 14 mm.

Żaden odcinek węża odpływowego nie może znajdować się o więcej niż 950 mm powyżej dna zmywarki.

Przymocować wąż odpływowy, korzystając z opaski zaciskowej węża. Upewnić się, że na wężu odpływowym nie ma załamań.

## Podłączenie do źródła wody

Należy korzystać wyłącznie z węża doprowadzającego dostarczonego ze zmywarką. Nie wolno wykorzystywać starych lub innych zapasowych węży.

Rura zasilająca musi mieć zawór wody (zawór zamykający). Zawór wody musi być łatwo dostępny, tak aby umożliwić odcięcie dopływu wody w przypadku konieczności przestawienia zmywarki.

Po zakończeniu montażu zawór wody należy odkręcić, aby umożliwić ustabilizowanie się ciśnienia. Sprawdzić, czy wszystkie połączenia są szczelne.

### **Podłącz zmywarkę do wody zimnej**

Podłączyć zmywarkę do źródła zimnej wody, jeżeli budynek ogrzewany jest olejem opałowym, prądem elektrycznym lub gazem.

### **Zmywarkę należy podłączyć do ciepłej wody**

Podłączyć zmywarkę do źródła ciepłej wody (maks. 70 °C), jeżeli budynek jest ogrzewany środkami o dużej efektywności energetycznej, takimi jak sieć ciepłownicza, energia słoneczna lub energia geotermalna. Podłączenie do ciepłej wody zmniejsza zużycie energii przez zmywarkę.

## UWAGA!

Nie przekraczać dopuszczalnej temperatury doprowadzanej wody. Niektóre materiały, z których wykonane są naczynia kuchenne, mogą nie być odporne na wysoką temperaturę. Zob. w części *Delikatne naczynia* rozdziału *Ładowanie zmywarki*.

## Podłączenie elektryczne

Informacje na temat parametrów podłączenia elektrycznego znaleźć można na tabliczce z numerem seryjnym. Podane tam specyfikacje muszą być zgodne z parametrami zasilania sieciowego.

Zmywarka musi być podłączona do gniazdka z uziemieniem.

Elektryczne gniazdko ścienne musi znajdować się poza miejscem montażu oraz być łatwo dostępne po zamontowaniu zmywarki. Nie wolno stosować przedłużaczy.

## Naciśnij aby otworzyć

Drzwiczki zmywarki można otwierać bez użycia rączki.



## UWAGA!

Drzwi można otworzyć ręcznie, jeśli zmywarka nie jest podłączona do zasilania elektrycznego. Chwyć drzwiczki po obu stronach u góry i pociągnij je prosto na zewnątrz.

## Informacja o Twoim produkcie

Na tabliczce z numerem seryjnym widnieje kod QR. Zeskanuj ten kod, aby wyświetlić informację o posiadanym produkcie.

## Skontaktuj się z lokalnym serwisem

Zanim skontaktujesz się z działem obsługi technicznej, przeczytaj rozdział *Rozwiązywanie problemów*. W razie napotkania problemu, którego nie potrafisz samodzielnie rozwiązać, zwróć się o profesjonalną pomoc do lokalnego punktu obsługi serwisowej.; zob. [www.asko.com](http://www.asko.com). Na naszej stronie internetowej znajdziesz również informacje o dostępności części zamiennych. Dowiedz się też z niej, w jakim zakresie możesz dokonywać napraw samodzielnie.

W zgłoszeniu podać informacje zawarte na tabliczce znamionowej zmywarki, z uwzględnieniem numeru produktu (1) i numeru seryjnego (2).

Pamiętaj, że naprawy nieprofesjonalne mogą zagrażać bezpieczeństwu użytkownika i skutkować unieważnieniem gwarancji.



## Liczba cykli

Naciśnij i przytrzymaj > i ≡ przez 3 sekundy, aby wyświetlić Liczba cykli na wyświetlaczu.

# Dane techniczne i etykieta efektywności energetycznej

## Dane techniczne

Wysokość:	819-872 mm
Szerokość:	596 mm
Głębokość:	554 mm
Waga:	50 kg <sup>1)</sup>
Liczba standardowych ustawień:	14 <sup>2)</sup>
Ciśnienie wody:	0,03-1,0 MPa
Podłączenie elektryczne:	Patrz tabliczka znamionowa.
Moc znamionowa:	Patrz tabliczka znamionowa.

1) Waga może różnić się w zależności od wersji.

2) Zgodnie z normą EN 60436.

## Informacja dla konsumentów

Informację o urządzeniu znajdziesz na stronie internetowej <https://global.asko.com/energy-label>. Informacje można również znaleźć w bazie danych rejestracji produktów UE dla etykietowania energetycznego, EPREL. Zeskanuj kod QR na etykiecie energetycznej dostarczonej ze zmywarką (lub przejdź do <https://eprel.ec.europa.eu> i wyszukaj nazwę modelu).

Urządzenie wykorzystuje źródła światła w klasie sprawności energetycznej D. Źródła światła są dostępne jako części zamienne i mogą być wymieniane — bez szkód w zmywarce — przez lokalny serwis albo przez podobnie wykwalifikowanego specjalistę.

## Informacje dla instytucji testujących

Informację o produkcie można znaleźć w rejestrze etykiet energetycznych Komisji Europejskiej (EPREL), a także otrzymać pocztą elektroniczną: [dishwashers@appliance-development.com](mailto:dishwashers@appliance-development.com).

W zgłoszeniu należy podać informacje zamieszczone na tabliczce znamionowej zmywarki, włącznie z numerem artykułu (1), numerem seryjnym (2) i nazwą modelu (3).

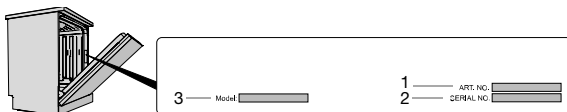

## Deklaracja zgodności

Niniejszym oświadczamy, że urządzenie jest zgodne z odpowiednimi dyrektywami europejskimi i wymaganiami stosownych norm.

# ASKO

Inspired by Scandinavia

[WWW.ASKO.COM](http://WWW.ASKO.COM)



879720-a9

*Zastrzegamy sobie prawo do wprowadzania zmian.*