

---

**INSTRUKCJA UŻYTKOWANIA**

Zmywarka

PL

DBI545IKXXL.W

DBI545IKXXL.S

# Spis treści

|                                                        |           |                                                                    |           |
|--------------------------------------------------------|-----------|--------------------------------------------------------------------|-----------|
| <b>Zmywarka</b> .....                                  | <b>3</b>  | Zdalna obsługa zmywarki .....                                      | 26        |
| <b>Instrukcje bezpieczeństwa</b> .....                 | <b>4</b>  | Zdalne uruchomienie zmywarki .....                                 | 26        |
| Blokada rodzicielska .....                             | 5         | Powiązanie dodatkowych urządzeń .....                              | 26        |
| Montaż .....                                           | 5         | Wyłącz istniejące WiFi / Włącz istniejące WiFi .....               | 26        |
| Zasada działania zabezpieczenia przed przelaniem ..... | 5         | Usuń wszystkie urządzenia .....                                    | 26        |
| Opakowanie .....                                       | 5         | <b>Ustawienia</b> .....                                            | <b>27</b> |
| Utylizacja .....                                       | 5         | <b>Pielęgnacja i czyszczenie</b> .....                             | <b>30</b> |
| Symbole na urządzeniu .....                            | 6         | Dodaj nablyszczacz .....                                           | 30        |
| <b>Przed pierwszym użyciem</b> .....                   | <b>7</b>  | Dodaj sól .....                                                    | 30        |
| Twardość wody .....                                    | 7         | Oczyść filtry .....                                                | 30        |
| Ustawienia podstawowe .....                            | 8         | Czyszczenie ramion zraszających .....                              | 32        |
| Dodaj nablyszczacz .....                               | 9         | Mycie zmywarki z zewnątrz .....                                    | 33        |
| Dodaj sól .....                                        | 9         | Włącz Samoczyszczen .....                                          | 33        |
| <b>Bardziej ekologiczne zmywanie</b> .....             | <b>10</b> | Usuwanie zatorów .....                                             | 33        |
| Oszczędność wody i energii .....                       | 10        | Przechowywanie w zimie/Transport .....                             | 34        |
| <b>Ładowanie zmywarki</b> .....                        | <b>11</b> | <b>Rozwiązywanie problemów</b> .....                               | <b>35</b> |
| Delikatne naczynia .....                               | 11        | Informacje ogólne .....                                            | 36        |
| Rezultat zależy od sposobu załadowania .....           | 11        | WiFi .....                                                         | 42        |
| Kosze zmywarki .....                                   | 11        | <b>Montaż</b> .....                                                | <b>44</b> |
| Górna półka na sztućce .....                           | 12        | Instrukcje bezpieczeństwa .....                                    | 44        |
| Górny kosz .....                                       | 13        | Zabezpieczenie transportowe drzwi .....                            | 45        |
| Dolny kosz .....                                       | 14        | Ustawianie zmywarki .....                                          | 45        |
| Kosz na sztućce .....                                  | 16        | Zamocować folię ochronną .....                                     | 45        |
| <b>Użytkowanie zmywarki</b> .....                      | <b>18</b> | Wyregulować wysokość i wsunąć zmywarę na miejsce .....             | 46        |
| Dodawanie detergentu .....                             | 18        | Podłączanie odpływu .....                                          | 47        |
| Włączona/Wyłączona .....                               | 19        | Podłączenie do źródła wody .....                                   | 48        |
| Wybór programu .....                                   | 19        | Podłączenie elektryczne .....                                      | 49        |
| Wybierz tryb programu .....                            | 20        | Przykręcanie zmywarki .....                                        | 49        |
| Wybór opcji .....                                      | 21        | Cokół dolny zmywarki .....                                         | 50        |
| Start/Stop .....                                       | 21        | <b>Serwis</b> .....                                                | <b>51</b> |
| Kontrolka stanu pracy .....                            | 22        | Informacja o Twoim produkcie .....                                 | 51        |
| Potrzeba załadowania większej ilości naczyń .....      | 22        | Skontaktuj się z lokalnym serwisem .....                           | 51        |
| Brak zasilania .....                                   | 22        | Liczba cykli .....                                                 | 51        |
| Po zakończeniu programu .....                          | 23        | <b>Dane techniczne i etykieta efektywności energetycznej</b> ..... | <b>52</b> |
| Najlepszy rezultat suszenia .....                      | 23        | Dane techniczne .....                                              | 52        |
| Rozładowywanie zmywarki .....                          | 23        | Informacja dla konsumentów .....                                   | 52        |
| <b>Tabela programów</b> .....                          | <b>24</b> | Informacje dla instytucji testujących .....                        | 52        |
| <b>ConnectLife</b> .....                               | <b>25</b> | Deklaracja zgodności .....                                         | 52        |
| Połączenie z siecią i powiązanie .....                 | 25        |                                                                    |           |

Witamy w naszej rosnącej rodzinie ASKO!

Jesteśmy dumni z naszych sprzętów. Mamy nadzieję, że to urządzenie będzie cenioną i niezawodną pomocą przez długie lata.

Przed użyciem przeczytaj instrukcję obsługi. Zawiera ona ogólne wskazówki i informacje dotyczące ustawień i regulacji, których można dokonywać oraz podpowiada, jak najlepiej dbać o urządzenie.



Symbole na ekranie:

- 🚪 Automatyczne otwieranie drzwi
- \* Dodaj nabyłyszczacz
- 🧂 Dodaj sól

- ☁️ Połączono z chmurą (Pulsuje, gdy się łączy)
- 📶 Sterowanie zdalne aktywne

Tekst na ekranie:

- Oczyść filtry
- Włącz Samoczyszczenie
- Zob. w rozdziale *Pielęgnacja i czyszczenie*.

Zainstaluj zmywarkę; zob. w rozdziale *Montaż*. Następnie otwórz drzwiczki i naciśnij .

Przy pierwszym uruchomieniu zmywarki na ekranie pojawia się **„Welcome to your ASKO. First time setup.”**. Dla zapewnienia korzystnych rezultatów zmywania ważne jest dokonanie właściwych ustawień. Zob. na stronie 7.

Zmywarkę możesz obsługiwać zdalnie z poziomu swojego smartfonu lub tabletu. Żeby możliwe było zdalne obsługiwanie i uruchamianie zmywarki w aplikacji *ConnectLife*, musisz podłączyć zmywarkę do swojej bezprzewodowej sieci i sparować swój smartfon lub tablet. W aplikacji możesz wyszukać informacje, zmienić ustawienia i monitorować zmywarkę. (Zawsze jest możliwe obsługiwanie zmywarki bez aplikacji).

# Instrukcje bezpieczeństwa

- Przeczytaj instrukcję obsługi i przechowuj ją w bezpiecznym miejscu!
- Ilość kompletów naczyń: 14
- Nie wolno używać zmywarki do innych celów niż wskazane w niniejszej instrukcji użytkowania.
- Na drzwiach zmywarki ani w koszach zmywarki nie wolno umieszczać rzeczy innych niż naczynia.
- Nigdy nie zostawiaj otwartych drzwiczek zmywarki — ktoś mógłby się o nie potknąć. Wsuwaj kosze, żeby nie przewróciła się sama zmywarka.
- Należy stosować tylko detergent do zmywarek!
- Z urządzenia mogą korzystać dzieci w wieku od 8 lat, oraz osoby o ograniczonej sprawności fizycznej, umysłowej, utracie pamięci lub nieposiadające doświadczenia i wiedzy. Osoby te muszą znajdować się pod nadzorem podczas korzystania z urządzenia lub posiadać instrukcje dotyczące obsługi urządzenia i rozumieć potencjalne ryzyko. Czyszczenie urządzenia nie może być przeprowadzane przez dzieci bez nadzoru.
- Uszkodzony kabel zasilający musi zostać wymieniony przez serwis producenta albo przez osobę o podobnie specjalistycznych kwalifikacjach.
- Zmywarkę można użytkować tylko w warunkach domowych, do zmywania naczyń. Wszelkie inne sposoby użytkowania są zabronione.
- Do zmywarki nie wolno wkładać naczyń z pozostałościami rozpuszczalnika, ponieważ grozi to eksplozją. W zmywarce nie wolno zmywać też talerzy zabrudzonych popiołem, woskiem lub smarem.
- Należy nadzorować dzieci. Nie wolno pozwalać dzieciom na użytkowanie zmywarki lub zabawę zmywarką. Należy zachować szczególną ostrożność, gdy drzwi są otwarte. Wewnątrz mogą znajdować się pozostałości detergentu. Zawsze po dodaniu detergentu należy niezwłocznie uruchomić zmywarkę.



## OSTRZEŻENIE!

Noże i inne ostro zakończone przedmioty należy układać ostrą stroną w dół w koszu na sztućce lub poziomo w innych koszach.

## OSTRZEŻENIE!

Nie wolno pozostawiać dzieci bez opieki – detergent do zmywarek jest żrący!

## Blokada rodzicielska

Możesz uaktywnić ustawienie Automatyczna blokada rodzicielska, aby uniemożliwić dzieciom uruchomienie zmywarki. Zob. w rozdziale *Ustawienia*. Możesz też tymczasowo uaktywniać i dezaktywować funkcję Blokada rodzicielska. W tym celu wciskaj na trzy sekundy  i .

## Montaż

Patrz sekcja *Montaż*.

## Zasada działania zabezpieczenia przed przelaniem

Zabezpieczenie przed przelaniem zaczyna wypompowywać z maszyny i odcina dopływ wody w razie przekroczenia normalnego poziomu wody w zmywarce. Gdy następuje wyzwolenie zabezpieczenia przed przelaniem, na ekranie pojawia się F54 (Przep wodą). W takim wypadku zamknij zawór doprowadzający wodę i skontaktuj się z serwisem. (Żeby nie doprowadzić do wycieku wody ze zmywarki, nie wyjmuj wtyku z gniazdka ściennego, dopóki nie zostanie zakręcony zawór doprowadzający wodę!)

## Opakowanie

Opakowanie zewnętrzne chroni produkt w czasie transportu. Materiał opakowania nadaje się do recyklingu. Oddzielić od siebie poszczególne materiały opakowania, aby pomóc ograniczyć wykorzystanie surowców i ilość odpadów. Sprzedawca może przekazać opakowanie do recyklingu lub skierować do najbliższego zakładu recyklingu. Opakowanie jest wykonane z następujących materiałów:

- Tektura falista wyprodukowana z maks. 100% materiałów pochodzących z recyklingu.
- Polistyren spieniony (ESP) bez dodatku chloru ani fluoru.
- Elementy podtrzymujące wykonane z surowego drewna.
- Ochronne tworzywo sztuczne wykonane z polietylenu (PE).

## Utylizacja

Zmywarka została wyprodukowana i oznakowana jako produkt do recyklingu. Po zakończeniu eksploatacji zmywarki, gdy ma ona zostać poddana utylizacji, należy niezwłocznie uniemożliwić jej uruchomienie. W tym celu wyciągnąć kabel zasilający i przyciąć go jak najkrócej. Wymontować światło.

Informacje na temat odpowiedniego miejsca i sposobu przekazania zmywarki do odzysku uzyskać można u lokalnych władz.

# Instrukcje bezpieczeństwa

## Symbole na urządzeniu

 Przeczytaj instrukcję użytkowania.



Zutylizuj jako odpady elektryczne.

 Zatwierdzone zgodnie z odpowiednimi dyrektywami UE.

## Twardość wody

Zmywarka pracuje najskuteczniej z miękką wodą (woda z niewielką ilością minerałów). Twarda woda pozostawia biały osad na naczyniach i zmywarce.

### Sprawdzanie twardości wody

Twardość wody podaje się w stopniach niemieckich (°dH), francuskich (°fH) lub angielskich (°eH) albo w milimolach na liter (mmol/l).

Wodę o twardości powyżej 5°dH (9°fH / 6°eH / 0,9 mmol/l) trzeba zmiękczać. Proces odbywa się automatycznie, z wykorzystaniem wbudowanego zmiękczacza wody. Prawidłowe działanie zmiękczacza wody wymaga nastawienia go odpowiednio do twardości doprowadzanej wody. Po ustawieniu zmiękczacza wody używać detergentu i środka nablyszczającego w ilościach odpowiednich dla miękkiej wody.

Skontaktować się z lokalnym zakładem wodociągów, aby uzyskać informację na temat twardości wody w okolicy.

Zanotować twardość wody: \_\_\_\_\_

| °dH   | °fH   | °eH   | mmol/l  | Zalecane ustawienie |
|-------|-------|-------|---------|---------------------|
| 0-5   | 0-9   | 0-6   | 0,0-0,9 | 0                   |
| 6-8   | 10-14 | 7-10  | 1,0-1,4 | 1                   |
| 9-11  | 15-20 | 11-14 | 1,5-2,0 | 2                   |
| 12-14 | 21-25 | 15-18 | 2,1-2,5 | 3                   |
| 15-19 | 26-34 | 19-24 | 2,6-3,4 | 4                   |
| 20-24 | 35-43 | 25-30 | 3,5-4,3 | 5                   |
| 25-29 | 44-52 | 31-36 | 4,4-5,2 | 6                   |
| 30-39 | 53-70 | 37-49 | 5,3-7,0 | 7                   |
| 40-49 | 71-88 | 50-61 | 7,1-8,8 | 8                   |
| 50    | 89    | 62    | 8,9     | 9                   |

Gdyby twardość wody przekraczała 50°dH (89°fH / 62°eH / 8,9 mmol/l), zalecamy podłączenie zewnętrznego zmiękczacza wody.

### Zwiększone zużycie w trakcie regeneracji

Zintegrowany w zmywarce zmiękczaczy wody jest regularnie poddawany regeneracji, co ma na celu zachowanie jego sprawności. Regeneracja wydłuża program zmywania i zwiększa zużycia energii elektrycznej oraz wody. O tym, jak często następuje regeneracja zmywarkowego zmiękczacza wody, decyduje wybrane ustawienie.

Przykład: Gdy wykonywany jest program Eco przy twardości wody 14°dH (25°fH / 18°eH / 2,5 mmol/l), zmiękczaczy wody jest regenerowany w regularnych odstępach (po 7 cyklach zmywania), zużycie energii wzrasta o 0,015 kWh, zużycie wody wzrasta o 2,3 litrów, a czas trwania programu wydłuża się o 3 minut(y). Regeneracja odbywa się w ramach programu podczas zmywania głównego.

# Przed pierwszym użyciem

## OSTRZEŻENIE!

Twarda woda pozostawia biały osad na naczyniach i wewnątrz zmywarki. Z tego powodu ważne jest odpowiednie ustawienie zmiękczacza wody! Zob. w części Twardość wody.

Nigdy nie uruchamiaj zmywarki z pustym pojemnikiem na sól, gdy twardość doprowadzanej wody przekracza 5°dH (9°FH / 6°eH / 0,9 mmol/l).

## Ustawienia podstawowe

Otwórz drzwiczki. Naciśnij .

Na ekranie pojawi się „Welcome to your ASKO. First time setup.”. Dla zapewnienia korzystnych rezultatów zmywania ważne jest dokonanie właściwych ustawień.

Wybierz ustawienie za pomocą PROG. Potwierdź wybór ustawienia za pomocą .

| Ustawienia |                                                                                        |                                                                                                                                                                                                                                                                                                                                                                                                             |
|------------|----------------------------------------------------------------------------------------|-------------------------------------------------------------------------------------------------------------------------------------------------------------------------------------------------------------------------------------------------------------------------------------------------------------------------------------------------------------------------------------------------------------|
| 1.         | <b>Język</b>                                                                           | Wybierz język wyświetlany na ekranie.                                                                                                                                                                                                                                                                                                                                                                       |
| 2.         | <b>Ustaw nablyszczacz</b><br>0/1/2/3/4/5<br><i>Ustawienie fabryczne: 4</i>             | Środek nablyszczający przyspiesza oraz usprawnia suszenie. Zapewnia on również lepsze rezultaty mycia oraz bardziej czyste naczynia bez plam.<br>Dozownik środka nablyszczającego można regulować w zakresie od 0 (Wył.) do 5 (Duża ilość).                                                                                                                                                                 |
| 3.         | <b>Ustaw tward. Wody</b><br>0/1/2/3/4/5/6/7/8/9<br><i>Ustawienie fabryczne: 4</i>      | Regulacja zmiękczacza wody. Wybrać ustawienie w zależności od twardości doprowadzanej wody. Prawidłowe ustawienie jest ważne!<br>W przypadku wody o twardości powyżej 5 °dH (9 °fH / 6 °eH / 0,9 mmol/l), napełnić solą.<br><i>Jeżeli twardość wody wodociągowej wynosi poniżej 6°dH (10°fH / 7°eH / 1,0 mmol/l), wybierz 0. Zmiękczacze wody będzie wtedy nieaktywny i nie ma potrzeby dodawania soli.</i> |
| 4.         | <b>TAB Wł/Wył</b><br>(Detergent wszystko-w-jednym)<br><i>Ustawienie fabryczne: Wył</i> | Uaktywiaj to ustawienie, gdy używasz detergentu uniwersalnego, który zawiera środek nablyszczający.<br>To ustawienie ogranicza dozowanie środka nablyszczającego i wpływa na to, jak często musi się odbywać regeneracja zintegrowanego zmiękczacza zmywarki.                                                                                                                                               |

Zmianianie wybranego ustawienia zob. w rozdziale Ustawienia.



## \* Dodaj nabłyszczacz

Napełnij komorę środka nabłyszczającego, jeżeli została wybrana pozycja Nabłyszczacz 1 - 5.



1. Otworzyć pokrywkę komory na płyn nabłyszczający.
2. Ostrożnie wlej środek nabłyszczający do poziomu oznaczonego jako **MAX**.
3. Wyrzucić środek nabłyszczający, który mógł się rozlać wokół komory.
4. Prawdopodobnie zamknąć pokrywkę.

## ⌘ Dodaj sól

W przypadku wody o twardości powyżej 5 °dH (9 °fH / 6 °eH / 0,9 mmol/l), napełnić solą.

Umieść sól w pojemniku na sól, jeżeli została wybrana pozycja Twardość wody 1 - 9.

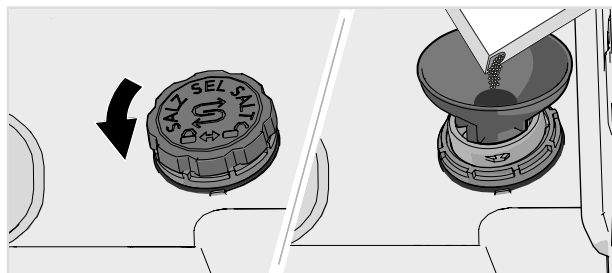

1. Pojemnik na sól wyjmuje się przez przekręcenie go w lewo.
2. Umieścić dołączony do zmywarki lejek w otworze do napełniania pojemnika na sól. Przed pierwszym użyciem wlać około 1 l wody. (Wodę wlewa się tylko za pierwszym razem).
3. Dodawaj na tyle dużo soli, żeby wypełnić pojemnik (maks. 750 gram). Używaj specjalnej soli do zmywarek.
4. Zetrzyj nadmiar soli i przekręć pokrywkę zgodnie z ruchem wskazówek zegara do pozycji zamkniętej.

## ⚠ OSTRZEŻENIE!

Aby uniknąć rdzewienia, niezwłocznie po nasypaniu soli należy uruchomić program zmywania.

Nie wolno nigdy wlewać detergentu do zmywarek do pojemnika na sól. Spowoduje to uszkodzenie miękczacza wody!

# Bardziej ekologiczne zmywanie

## Oszczędność wody i energii

Zmywarka zainstalowana w lokalu mieszkalnym sprawia, że zużycie energii elektrycznej i wody jest na ogół mniejsze w porównaniu ze zmywaniem ręcznym.

### Unikanie splukiwania naczyń pod bieżącą wodą

Nie płukać naczyń pod bieżącą wodą przed załadowaniem ich do zmywarki — to by się wiązało ze zwiększonym zużyciem energii elektrycznej i wody. Wystarczy usunąć większe resztki żywności.

### Stosowanie ekologicznych detergentów

Należy przeczytać deklarację środowiskową na opakowaniu!

Użycie detergentu, środka nabłyszczającego bądź soli w nadmiernej ilości może skutkować mniej skutecznym zmywaniem oraz stanowi zwiększone obciążenie dla środowiska naturalnego.

### Uruchamiaj zmywarkę załadowaną do pełna

Oszczędzaj wodę i energię: czekaj z uruchomieniem zmywarki, aż będzie ona całkowicie załadowana (zob. szereg standardowych ustawień). Używaj programu Płukanie i ładowanie do płukania naczyń w przypadku nieprzyjemnych zapachów.

Możesz też korzystać z programu Przeciwzapachowy, aby unikać nieprzyjemnego zapachu brudnych naczyń pozostawionych w zmywarce.

### Wykonywanie programów w niższych temperaturach

Lekko zabrudzone naczynia można zmywać z wykorzystaniem programu zmywania w niskiej temperaturze.

### Wybierz program zmywania – Eco

Ten program nadaje się do zmywania normalnie zabrudzonych naczyń i jest najefektywniejszym z programów pod względem łącznego zużycia energii elektrycznej i wody. Program ten służy do oceny zgodności z przepisami UE dotyczącymi ekoprojektu.

Ten program zmywania został stworzony z myślą o wydajnym zmywaniu z zużyciem możliwie jak najmniejszych ilości prądu i wody. Jest to długotrwałe zmywanie w niskiej temperaturze.

### Wybierz opcję – Automatyczne otwieranie drzwi

Lepszą skuteczność suszenia można uzyskiwać, korzystając z opcji Automatyczne otwieranie drzwi, która automatycznie otwiera drzwiczki zmywarki. Przed rozładowaniem należy poczekać, aż zmywarka poinformuje o zakończeniu programu i naczynia ostygną.

### Podłącz zmywarkę do wody zimnej

Podłączyć zmywarkę do źródła zimnej wody, jeżeli budynek ogrzewany jest olejem opałowym, prądem elektrycznym lub gazem.

### Zmywarkę należy podłączyć do ciepłej wody

Podłącz zmywarkę do źródła ciepłej wody (maks. 70 °C), jeżeli budynek jest ogrzewany środkami o dużej efektywności energetycznej, takimi jak sieć ciepłownicza, energia słoneczna lub energia geotermalna. Podłączenie do ciepłej wody zmniejsza zużycie energii przez zmywarkę.

## UWAGA!

Nie przekraczać dopuszczalnej temperatury doprowadzanej wody. Niektóre materiały, z których wykonane są naczynia kuchenne, mogą nie być odporne na wysoką temperaturę. Zob. w części *Delikatne naczynia* rozdziału *Ładowanie zmywarki*.

## Delikatne naczynia

Niektórych naczyń nie można zmywać w zmywarce. To może wynikać z różnych czynników: niektóre materiały nie są odporne na wysoką temperaturę, a inne mogłyby uszkodzić detergent.

Zachować ostrożność w przypadku przedmiotów wykonanych ręcznie, delikatnych ozdób, wyrobów porcelanowych/szklanych, srebra, miedzi, cyny, aluminium, drewna i tworzywa sztucznego. Zwrócić uwagę na obecność oznaczenia wskazującego możliwość mycia w zmywarce.

### Delikatna dekoracja

Naczynia porcelanowe z ozdobami umieszczonymi na zewnętrznych powierzchniach (wypukłe w dotyku) nie powinny być myte w zmywarce.

### Kryształ/szkoło

Środek nabtyszczający przyspiesza oraz usprawnia suszenie. Zapewnia on również lepsze rezultaty mycia oraz bardziej czyste naczynia bez plam.

*Szkoła ręcznie malowanego, jak również antyków i przedmiotów bardzo wrażliwych nie należy myć w zmywarce.*

### Srebro

Elementy ze stali nierdzewnej i srebra nie powinny dotykać się wzajemnie podczas zmywania, ponieważ powoduje to przebarwienie srebra.

Aby uniknąć śladów i matowienia, oddzielić od siebie naczynia wykonane z różnych metali, np. srebra, stali nierdzewnej i aluminium.

### Aluminium

Powierzchnie aluminiowe myte w zmywarkach mogą stracić połysk. Jednak wysokiej jakości patelnie aluminiowe mogą być myte w zmywarce, chociaż ich połysk może ulec osłabieniu.

### Sztuce z doklejanymi uchwytami

Niektóre typy klejów nie są odporne na mycie w zmywarce. Uchwyty mogą wówczas zostać poluzowane.

## Rezultat zależy od sposobu załadowania

Aby uzyskiwać możliwie jak najlepsze rezultaty zmywania i suszenia, i to przy minimalnym zużyciu energii elektrycznej i wody, ładuj zmywarkę starannie. Dbaj o to, by proces mycia w zmywarce miał szansę dotrzeć do wszystkich powierzchni, a także o to, by wszystkie naczynia możliwie jak najdokładniej wysychały.

- Wszystkie zabrudzone powierzchnie powinny być skierowane do wewnątrz i w dół.
- Naczyń nie należy umieszczać wewnątrz innych naczyń ani układać ich jedno na drugim.
- Naczynia z zagłębieniem takie jak kubki należy ustawić pod kątem, aby woda mogła z nich spłynąć. Dotyczy to również naczyń plastikowych.
- Upewnić się, że małe przedmioty nie wypadną przez kosz zmywarki; umieścić je w górnej tacce na sztuce.

## UWAGA!

Sprawdzić, czy ramiona zraszające mogą się swobodnie obracać.

## Kosze zmywarki

Zmywarka wyposażona jest w górną półkę na sztuce, górny kosz i dolny kosz z koszem na sztuce.

# Ładowanie zmywarki

Wygląd koszy może się różnić w zależności od modelu zmywarki.

## Górna półka na sztućce

W górnej tacy na sztućce można umieszczać sztućce, chochle, trzepaczki, sztućce do nakładania i podobne elementy.

Unikaj umieszczania wysokich przedmiotów na górnej tacy na sztućce — mogłyby kolidować z górnym ramieniem zraszającym.

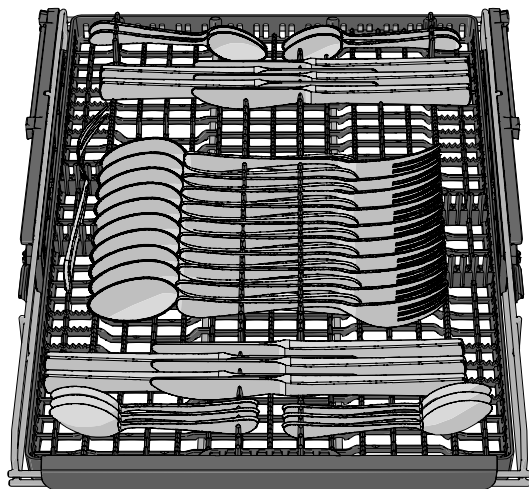

## Podnoszenie górnej półki na sztućce

1. Wyciąganie górnej półki na sztućce.
2. Aby podnieść górną półkę na sztućce, należy pociągnąć do przodu dwa uchwyty mocujące, umieszczone po jej obu stronach.

## Obniżanie górnej półki na sztućce

1. Upewnij się, że górny kosz znajduje się w swoim **najniższym** położeniu.
2. Wyciąganie górnej półki na sztućce.
3. Aby obniżyć górną półkę na sztućce, należy przesunąć w dół i do tyłu dwa uchwyty mocujące, umieszczone po jej obu stronach.

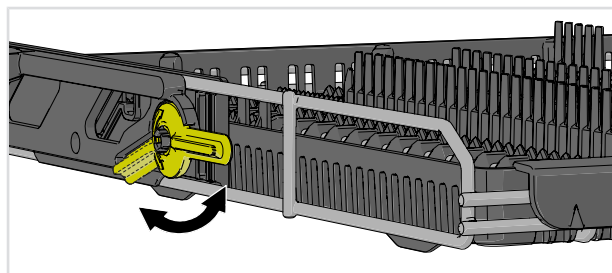

## Górny kosz

W górnym koszu umieszczaj szklanki, filiżanki, miski, małe talerzyki i spodki. Wszystkie zabrudzone powierzchnie powinny być skierowane do wewnątrz i w dół! Kieliszki do wina ustawiaj na półce na kieliszki, a noże — w uchwycie na noże z prawej strony.

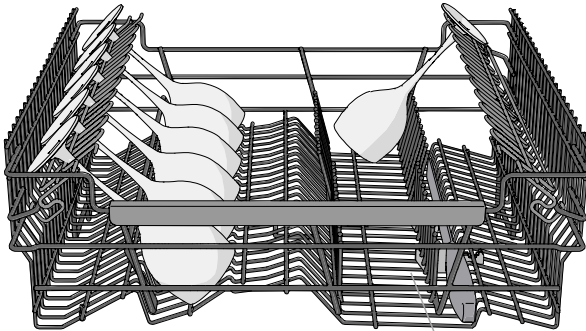
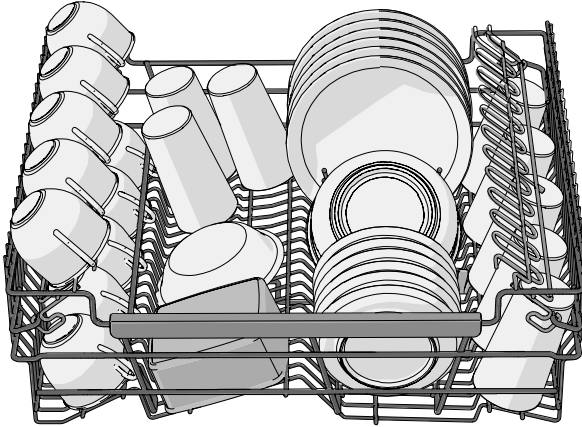

Uchwyt na noże

## Podnoszenie górnego kosza

1. Wyciągnąć górny kosz.
2. Chwycić górny kosz po bokach obiema dłońmi i podnieść go.

## Obniżanie górnego kosza

1. Wyciągnąć górny kosz.
2. Chwycić obiema rękami boki górnego kosza i wepchnij dwa uchwyty blokujące, aby opuścić górny kosz.

# Ładowanie zmywarki

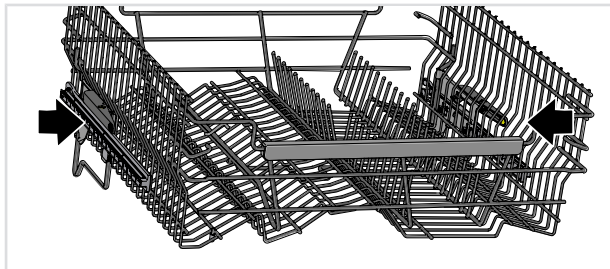

## Dolny kosz

W dolnym koszu należy umieszczać talerze, małe talerze, półmiski, garnki i sztućce (w koszu na sztućce).

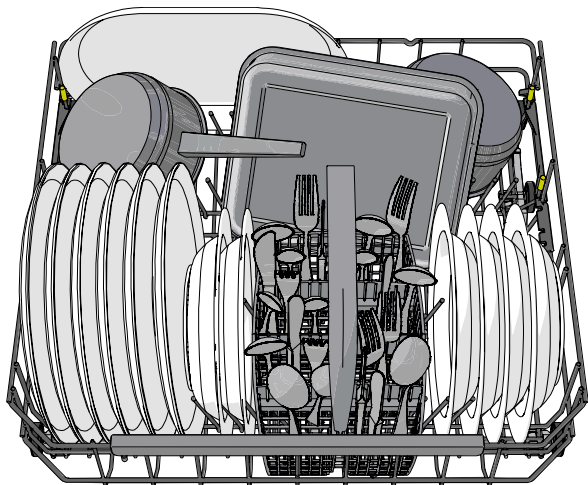

## Regulowane wsporniki talerzy

Regulowane wsporniki talerzy można przestawiać odpowiednio do wielkości naczyń. Przed przestawieniem uwolnij wsporniki talerzy, zsuwając je do środka. Wsporniki talerzy można też składać, dla ułatwienia załadunku garnków i mis.

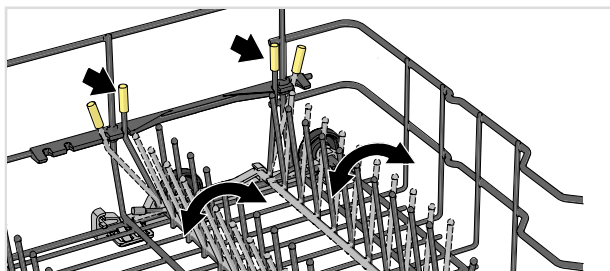

## Adaptowalne strefy intensywnego mycia

Przewidziane w zmywarce dwie adaptowalne strefy intensywnego mycia można otwierać w dwóch różnych pozycjach oraz wyłączać.

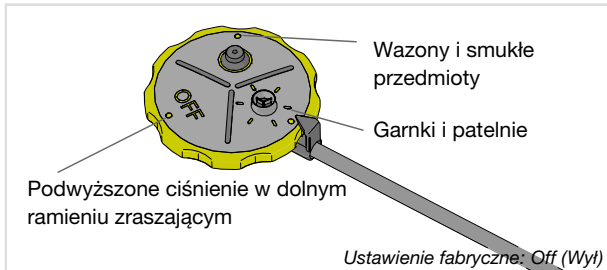

Zostawiaj strefy intensywnego mycia otwarte, gdy życzysz sobie zwiększonego przepływu wody na przykład tam, gdzie umieszczasz garnki i patelnie albo wazy i smukłe przedmioty. Wyłączaj w zmywarce strefa intensywnego mycia, gdy życzysz sobie zwiększonego ciśnienia zraszania dolnym ramieniem.

## Akcesorium

Możesz kupić uchwyt do wazonów i butelek. To akcesorium znajdziesz w punkcie, który sprzedał Ci samą zmywarkę.

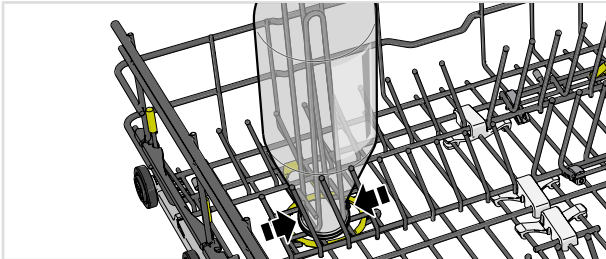

## Zmywanie dużych talerzy

Możesz wyregulować dolny kosz pod talerze o średnicy 25-39 cm, przesuwając regulowane wsporniki talerze i ich mocowania tak, żeby zwiększyć rozstaw.

# Ładowanie zmywarki

## Akcesorium

Możesz kupić półkę na kieliszki, która stwarza miejsce na sześć wysokich<sup>1)</sup> kieliszków do wina. Budowa półki na kieliszki gwarantuje optymalne rezultaty zmywania i suszenia wysokich kieliszków do wina. Półkę na kieliszki umieszcza się w tylnej części dolnego kosza. To akcesorium znajdziesz w punkcie, który sprzedał Ci samą zmywarkę.

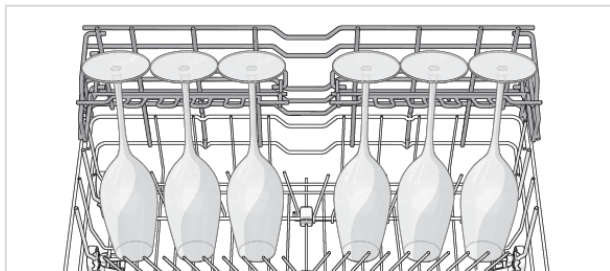

## Kosz na sztućce

Sztućce wkładać uchwytem skierowanym w dół (z wyjątkiem noży) i rozkładając szeroko. Upewnić się, że łyżki nie są ułożone jedna w drugą.

Kosz na sztućce najlepiej ustawiać pośrodku przedniej części dolnego kosza — to pozwala najlepiej wykorzystywać strefę zraszania przewidzianą specjalnie dla kosza na sztućce.

## ⚠ OSTRZEŻENIE!

Noże i inne ostro zakończone przedmioty należy układać poziomo w specjalnym koszu na sztućce zmywarki.

## Składana sekcja dla małych przedmiotów

W środkowej części kosza na sztućce znajduje się składana sekcja dla małych przedmiotów lub cienkich sztyftów (na przykład końcówek elektrycznych trzepaczek).

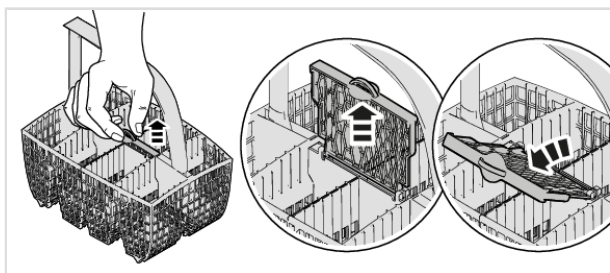

<sup>1)</sup> Wysokość: maks. 25 cm, Średnica: maks. 7,5 cm



## Akcesorium

Możesz kupić mini kosz na sztućce, który jest elastyczny, z możliwością zdejmowania i mocowania do dolnego kosza, a także do dużego kosza na sztućce, w celu stworzenia bardzo dużego kosza na sztućce. To akcesorium znajdziesz w punkcie, który sprzedał Ci samą zmywarkę.

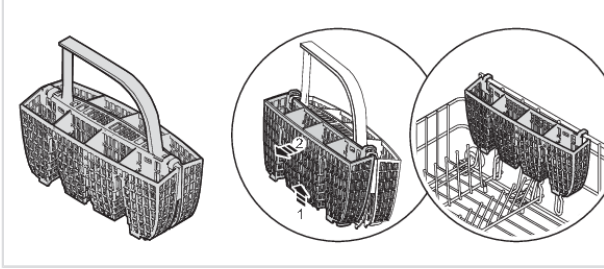

# Użytkowanie zmywarki

## Dodawanie detergentu

Należy przestrzegać instrukcji na opakowaniu detergentu. Zmywarka wyposażona jest w zmiękczacze wody, tak więc należy stosować detergent i środek nablyszczający w ilości odpowiedniej dla wody miękkiej.

Użycie za dużej lub za małej ilości detergentu może skutkować mniej skutecznym zmywaniem oraz stanowi większe obciążenie dla środowiska.

### Komora detergentu

Komora na detergent musi być sucha przed dodaniem detergentu.

Jeżeli w użyciu jest proszkowy lub płynny detergent do zmywarek, umieszczaj niewielką ilość detergentu w komorze na detergent do zmywania wstępnego.



## UWAGA!

Stosować wyłącznie detergent do zmywarek. Nie wolno stosować płynu do mycia naczyń ze względu na pianę, która uniemożliwia skuteczne działanie zmywarki.

### Detergent wszystko-w-jednym

Na rynku jest dostępnych wiele rodzajów detergentów wszystko-w-jednym. Należy dokładnie zapoznać się z instrukcjami takich produktów.

Uaktywniaj to ustawienie TAB, gdy używasz detergentu wszystko-w-jednym, który zawiera środek nablyszczający.

Nie zaleca się stosowania tabletek do zmywarek z krótkimi programami (krótszymi niż 75 minut). W takim przypadku należy stosować detergent do zmywarek w proszku lub płynie.

## UWAGA!

Optymalne rezultaty zmywania i suszenia można uzyskać, korzystając ze standardowego detergentu do zmywarek wraz z oddzielnym dozowanym środkiem nablyszczającym i solą.

Wszelkie pytania dotyczące detergentów kieruj do ich producentów.



## Włączona/Wyłączona

Otwórz drzwiczki i naciśnij . Otwórz też zawór doprowadzający wodę, jeżeli to jeszcze nie nastąpiło.

## PROG Wybór programu

Zawsze wstępnie wybrana jest pozycja Eco. Aby wybrać inny program, naciśnij PROG, aż żądany program pojawi się na ekranie.

Wybrać program odpowiedni do rodzaju i stopnia zabrudzenia naczyń.

### Eco

Ten program nadaje się do zmywania normalnie zabrudzonych naczyń i jest najefektywniejszym z programów pod względem łącznego zużycia energii elektrycznej i wody. Program ten służy do oceny zgodności z przepisami UE dotyczącymi ekoprojektu.

Więcej o zmywaniu przyjaznym dla środowiska przeczytasz w rozdziale *Bardziej ekologiczne zmywanie*.

Do mycia silnie zabrudzonych i zatłuszczonych naczyń używaj programu wysokotemperaturowego.

### Auto

Zmywarka może ustalić stopień zabrudzenia naczyń i dostosować zużycie wody i temperaturę. W nowo zamontowanych urządzeniach program trzeba uruchomić pięć razy, by zakończyć dostrajanie zapewniające najlepsze rezultaty.

### Intensywny

Program wysokotemperaturowy, przeznaczony do rozpuszczania tłuszczu obecnego na silnie zabrudzonych naczyniach, takich jak garnki, naczynia żaroodporne i do piekarnika. Gdyby naczynia nie wypełniły zmywarki całkowicie, można załadować dodatkowo talerze i podobne naczynia.

### Szybki Pro<sup>2)</sup>

Szybki i skuteczny program do zmywania lekko zaschniętych resztek. (Ten program nie jest przeznaczony do zmywania przypalonych resztek jedzenia, na przykład z naczyń do pieczenia).

Użycie opcji Automatyczne otwieranie drzwi jest ważne dla zagwarantowania najlepszego możliwego rezultatu suszenia.

<sup>2)</sup> W połączeniu z Szybki program trwa krócej, bo 39 minut(y).

# Użytkowanie zmywarki



## Program czasowy

Program dostosowuje się do określonego czasu pracy lub do czasu wyłączenia. W przypadku jego użycia istotne jest dobranie czasu właściwego dla stanu zabrudzenia naczyń.

Za pomocą  nastaw żądany czas trwania programu.

|           |                                 |
|-----------|---------------------------------|
| 0:15-0:45 | Tylko lekko zabrudzone naczynia |
| 1:00-1:30 | Zwyczajnie zabrudzone naczynia  |
| 2:00-2:30 | Naczynia silnie zabrudzone      |



## Higiena

Program najbardziej odpowiedni do zmywania naczyń o szczególnych wymaganiach w zakresie higieny, takich jak butelki dla dzieci czy deski do krojenia. Zmywanie zasadnicze i płukanie końcowe odbywa się w wysokiej temperaturze.



## Płukanie i ładowanie

Służy do płukania naczyń oczekujących na całkowite zapelnienie zmywarki.



## Samoczyszczenie

Program samoczyszczenia umożliwiający czyszczenie komory zmywarki, ramion zraszających i przewodów zraszających.

Ten program należy uruchomić (gdy w zmywarce nie ma naczyń) z normalnym detergentem do zmywarek lub kwasikiem cytrynowym. W sprzedaży dostępne są również specjalne środki do czyszczenia zmywarek. Informacje na temat usuwania osadów z kamienia, patrz *Komora zmywarki* w rozdziale *Pielęgnacja i czyszczenie*.

## 72h



## Przeciwapachowy<sup>3)</sup>

Ten program zapobiega występowaniu nieprzyjemnych zapachów brudnych naczyń pozostawionych w zmywarce. W jego ramach następuje tylko uaktywnianie wentylatora — w regularnych odstępach czasu, przez 72 godzin(y).



## Wybierz tryb programu

Za pomocą  przewijaj dostępne tryby programu. Na dostępnych trybach programu symbol jest podświetlony nieznacznie i rozjaśnia się po uaktywnieniu trybu programu. (Dostępny wybór trybów programu różni się w zależności od programu).

### ►► Szybki

Czas trwania programu jest skrócony, ale zmywarka zużywa więcej energii.



### Tryb zielony

Zmywarka zużywa mniej prądu i wody.



### Na noc

Niższy poziom hałasu w trakcie programu zmywania. Czas trwania programu wydłużony.

<sup>3)</sup> Uaktywnij Kontrola zapachu w Menu ustawień zmywarki. Zob. w rozdziale Ustawienia.

## Wybór opcji

Dostępne opcje są nieznacznie podświetlone. Wybieraj opcje (☐, ⊕), aby je uaktywnić. Uaktywnione opcje świecą jaśniej. (Dostępny wybór opcji różni się w zależności od programu).

### ☐ Automatyczne otwieranie drzwi

Drzwiczki zmywarki otwierają się automatycznie, co skraca czas trwania programu i poprawia skuteczność suszenia. Przed rozładowaniem należy poczekać, aż zmywarka poinformuje o zakończeniu programu i naczynia ostygną.

Czas suszenia z opcją Automatyczne otwieranie drzwi różni się (w zakresie od 5 do 90 minut) zależnie od modelu, programu oraz temperatury płukania końcowego.

W niektórych programach opcja Automatyczne otwieranie drzwi jest domyślnie wybrana wstępnie.

## UWAGA!

Najlepsze rezultaty suszenia daje niezamykanie drzwiczek do czasu zakończenia fazy suszenia i samoczynnego wyłączenia urządzenia.



## OSTRZEŻENIE!

Samoczynnie otwierających się drzwiczek zmywarki nie wolno blokować ani domykać, ponieważ to mogłoby doprowadzić do uszkodzenia mechanizmu zamka. Przed zamknięciem drzwiczek należy odczekać co najmniej 5 minut(y).

### ⊕ Opóźniony start

Po wybraniu opcji Opóźniony start zmywarka uruchomi się z opóźnieniem, wynoszącym 1–24 h, od momentu naciśnięcia ▷ □ i zamknięcia drzwiczek.

1. Jednokrotne naciśnięcie ⊕ uaktywnia Opóźniony start. Naciskaj kilkakrotnie lub wciskaj i przytrzymaj w celu ustawienia żądanego czasu w godzinach.
2. Naciśnij ▷ □ i zamknij drzwiczki. Zmywarka zacznie odliczać czas i uruchomi się z zadany opóźnieniem.

Aby anulować opcję Opóźniony start, otwórz drzwiczki, a następnie wciśnij na trzy sekundy ▷ □.

## ▷ □ Start/Stop

Naciskaj ▷ □, aż na ekranie pojawi się „Program wł”. To zasygnalizuje gotowość zmywarki do uruchomienia. Poprawnie zamknij drzwiczki — inaczej zmywarka się nie uruchomi.

Jeżeli w ciągu 2 minut od ostatniego użycia panelu sterowniczego zmywarka nie zostanie uruchomiona ani drzwiczki nie zostaną zamknięte, nastąpi wyłączenie zmywarki.

Zdalne uruchamianie zmywarki zob. w rozdziale *ConnectLife*.

### Zatrzymywanie lub zmiana programu

Jeżeli zachodzi potrzeba zmiany programu po uruchomieniu zmywarki, należy otworzyć drzwi, a następnie nacisnąć i przytrzymać przycisk ▷ □ przez trzy sekundy. Otwarta pokrywa dozownika detergentu oznacza konieczność dodania detergentu. Następnie należy wybrać nowy program, nacisnąć przycisk ▷ □ i zamknąć drzwi.

# Użytkowanie zmywarki

## Pozostały czas

Po wybraniu programu, trybu programu oraz opcji wyświetlony zostaje czas trwania danego programu ostatnim razem.

## Kontrolka stanu pracy

Kontrolka stanu pracy u dołu zmywarki podaje informacje z wykorzystaniem 3 różnych kolorów.

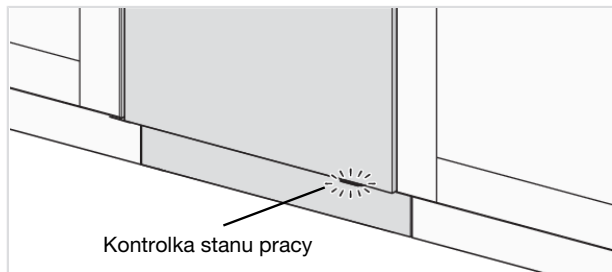

### Niebieski — Załaduj więcej

Program się rozpoczął, ale nadal można włożyć więcej naczyń.

### Czerwony — Już nie ładuj

Nie należy wkładać większej liczby naczyń (ryzyko pogorszenia rezultatu zmywania).

### Zielony — Wyładuj

Program zmywania dobiegł końca. Kontrolka stanu świeci jeszcze przez 15 minut.

### Migający czerwony

Migotanie kontrolki oznacza, że drzwiczki zostały otwarte w trakcie trwania programu. Jeśli kontrolka migocze, mimo że drzwiczki są zamknięte, to znaczy, że wystąpił błąd; zob. w rozdziale *Rozwiązywanie problemów*.

### Pulsowanie niebieski / zielony

Pulsowanie na niebiesko-zielono sygnalizuje uaktywnienie uruchomienia zdalnego.

## Potrzeba załadowania większej ilości naczyń<sup>4)</sup>

Otworzyć drzwiczki. Zmywarka wyłączy się samoczynnie. Włóż naczyń i zamknij drzwiczki. Po krótkiej chwili zmywarka powróci do wykonywania programu.

Jeżeli program zmywania był uruchamiany zdalnie, to po zamknięciu drzwiczek przerwany program zostanie wznowiony. Możesz monitorować pracę zmywarki w aplikacji *ConnectLife*, a także zdalnie zatrzymać program — wtedy jednak nie jest możliwe zdalne uruchomienie go z powrotem.

## Brak zasilania

Gdyby zmywarka wyłączyła się na skutek przerwy w dopływie prądu podczas realizacji programu zmywania, program zostanie wznowiony po przywróceniu zasilania. Przerwanie zasilania w trakcie suszenia przerywa program.

<sup>4)</sup> Nie należy ładować dodatkowych naczyń, gdy kontrolka stanu pracy świeci na czerwono.

Jeżeli program zmywania był uruchamiany zdalnie i nie został dokończony, to po przywróceniu zasilania program zostanie wznowiony. Możesz monitorować pracę zmywarki w aplikacji *ConnectLife*, a także zdalnie zatrzymać program — wtedy jednak nie jest możliwe zdalne uruchomienie go z powrotem.

Otwarcie drzwiczek na dłużej niż 2 minuty w trakcie suszenia skutkuje przerwaniem programu.

## Po zakończeniu programu

Zakończenie programu jest sygnalizowane **jednym** krótkim sygnałem dźwiękowym. W rozdziale *Ustawienia* opisano sposób zmiany działania tej funkcji.

Ponadto koniec programu jest sygnalizowany świeceniem kontrolki stanu pracy na zielono.

Po tym, jak drzwiczki zmywarki otworzą się i program dobiegnie końca, na ekranie pojawia się „Program wykonany”.

Zmywarka wyłącza się automatycznie po zakończeniu programu. Po każdym użyciu należy zamknąć zawór wody (jeśli jest to wymagane przez ubezpieczalnię).

## Najlepszy rezultat suszenia

- Całkowicie załadować zmywarkę.
- Naczynia z zagłębieniem takie jak kubki należy ustawić pod kątem, aby woda mogła z nich spłynąć. Dotyczy to również naczyń plastikowych.
- Uzpełnij środek nabtyszczający albo zwiększ ustawienie dozowania.
- Aktywować opcję Automatyczne otwieranie drzwi.
- Przed rozładowaniem zmywarki należy odczekać, aż naczynia ostygną.

## Rozładowywanie zmywarki

Gorące naczynia z porcelany są delikatniejsze. Pozostawić naczynia w zmywarce do ostygnięcia przed jej rozładowaniem.

Najpierw należy rozładować dolny kosz, aby uniknąć sytuacji, w której woda spływa z górnego kosza na naczynia w dolnym koszu.

# Tabela programów

| Programy             | Tryb programu / Opcja | Liczba cykli zmywania wstępnego | Zmywanie główne | Liczba płukań | Płukanie końcowe | Zimna woda <sup>2)</sup>     |                   | Zużycie 1)                   |                   | Zużycie wody (litra) |
|----------------------|-----------------------|---------------------------------|-----------------|---------------|------------------|------------------------------|-------------------|------------------------------|-------------------|----------------------|
|                      |                       |                                 |                 |               |                  | Czas zmywania (ok. godz:min) | Energia (ok. kWh) | Czas zmywania (ok. godz:min) | Energia (ok. kWh) |                      |
| Eco 4)               | 5)                    |                                 | 49 °C           | 2             | 47 °C            | 3:15                         | 0,64              | 3:05                         | 0,3               | 9,2                  |
| Auto                 | 5)                    | 1-2                             | 50-65 °C        | 2-3           | 60 °C            | 2:10-3:10                    | 0,9-1,4           | 1:50-2:50                    | 0,6-1,0           | 11,5-18,5            |
| Intensywny           |                       | 2                               | 70 °C           | 2             | 70 °C            | 2:50                         | 1,6               | 2:30                         | 1,2               | 16,0                 |
| Szybki Pro           | 5)                    |                                 | 60 °C           | 3             | 65 °C            | 0:59                         | 1,1               | 0:59                         | 0,7               | 14,5                 |
| Program czasowy      |                       | 0-2                             | <65 °C          | 2             | <65 °C           | 0:15-2:30                    | 0,3-1,4           | 0:15-2:30                    | 0,2-1,0           | 10,0-16,5            |
| Higiena              |                       |                                 | 70 °C           | 2             | 70 °C            | 1:05                         | 1,3               | 0:45                         | 0,9               | 10,5                 |
| Płukanie i ładowanie |                       |                                 |                 | 1             |                  | 0:07                         | 0,01              | 0:07                         | 0,01              | 3,5                  |
| Samoczyszczenie      |                       |                                 | 70 °C           | 2             | 70 °C            | 1:05                         | 1,0               | 0:45                         | 0,6               | 10,0                 |
| Przeciwapachowy      |                       |                                 |                 |               |                  | 72:00                        | 0,2               | 72:00                        | 0,2               |                      |

1) Zużycie mediów zależy od czynników takich jak temperatura doprowadzonej wody, temperatura w pomieszczeniu, ilość naczyń, wybrane funkcje dodatkowe i inne. Wartości dla program Eco są dokładne, pozostałe dane są jedynie orientacyjne.

2) Przyłącze zimnej wody, ok. 15 °C.

3) Przyłącze gorącej wody, ok. 60 °C.

4) Ten program nadaje się do zmywania normalnie zabrudzonych naczyń i jest najefektywniejszym z programów pod względem łącznego zużycia energii elektrycznej i wody. Program ten służy do oceny zgodności z przepisami UE dotyczącymi ekoprojektu.

5) Automatyczne otwieranie drzwi



ConnectLife jest platformą inteligentnego domu, która łączy ludzi, urządzenia i usługi. Aplikacja ConnectLife zawiera zaawansowane usługi cyfrowe oraz oferuje bezproblemowe rozwiązania, które umożliwiają użytkownikom monitorowanie i kontrolę urządzenia, otrzymywanie powiadomień ze smartfona oraz aktualizację oprogramowania sprzętowego (obsługiwane funkcje różnią się w zależności od urządzenia i regionu/kraju).

Do podłączenia inteligentnego urządzenia potrzebna jest domowa sieć wi-fi (obsługiwana jest tylko częstotliwość 2,4 GHz) oraz smartfon z aplikacją ConnectLife.





Aby pobrać aplikację ConnectLife, należy zeskanować poniższy kod QR lub wyszukać ConnectLife w sklepie z aplikacjami.

1. Należy zainstalować aplikację ConnectLife i utworzyć konto.
2. W aplikacji ConnectLife należy wejść w menu *Dodaj urządzenia* i wybrać odpowiedni typ urządzenia. Następnie należy zeskanować kod QR (znajduje się na tabliczce znamionowej urządzenia; można również wpisać ręcznie numer AUID/SN).
3. Aplikacja przeprowadzi użytkownika przez cały proces łączenia urządzenia ze smartfonem.
4. Po pomyślnym połączeniu można rozpocząć zdalne sterowanie urządzeniem za pomocą mobilnej aplikacji.



## Połączenie z siecią i powiązanie

Podłącz zmywarkę do swojej bezprzewodowej sieci i powiąż ją (sparuj) ze swoim smartfonem lub tabletem. (Umożliwia to również Menu ustawień zmywarki).

- W aplikacji ConnectLife należy wejść w menu *Dodaj urządzenia* i wybrać odpowiedni typ urządzenia. Następnie należy zeskanować kod QR (znajduje się na tabliczce znamionowej urządzenia; można również wpisać ręcznie numer AUID/SN).
- Otwórz drzwiczki zmywarki i naciśnij .
- Na panelu sterowania zmywarki: Naciśnij , aby aktywować moduł WiFi.
- Na panelu sterowniczym zmywarki: Wciśnij  na 3 sekund(y), aby zainicjować *Konfiguracja połączenia*.

### Symbol sieci na ekranie

*Pulsuje 0,5 s, wł. / wył.*

Zmywarka jest gotowa do podłączenia do bezprzewodowej sieci albo powiązana (sparowana) z Twoim smartfonem lub tabletem.

*Pulsuje 1,0 s, wł. / wył.*

Zmywarka jest podłączona do bezprzewodowej sieci.

*Świeci*

Zmywarka jest podłączona do bezprzewodowej sieci i do chmury.

## Zdalna obsługa zmywarki

Symbol sieci  widnieje na ekranie zmywarki, gdy ta jest sparowana ze smartfonem lub tabletem. Wtedy możesz używać aplikacji *ConnectLife* do monitorowania zmywarki i zmieniania ustawień.

## Zdalne uruchomienie zmywarki

Aby zdalnie uruchomić zmywarkę, naciśnij . Na ekranie pojawi się Uruchomienie zdalne uaktywnione. Kontrolka stanu będzie powoli pulsowała na niebiesko-zielono, sygnalizując uaktywnienie uruchomienia zdalnego.

W aplikacji *ConnectLife* wybierz i uruchom program.



Jeżeli drzwiczki nie zostaną zamknięte w ciągu 2 minut, zmywarka się wyłączy.

### UWAGA!

Zawsze jest możliwe użytkowanie zmywarki bez aplikacji. Po skorzystaniu z panelu sterowniczego zmywarki polecenia pochodzące z aplikacji *ConnectLife* są przez 10 sekund blokowane.



## Powiązanie dodatkowych urządzeń

Możesz sparować ze zmywarką więcej urządzeń lub użytkowników. (Umożliwia to również Menu ustawień zmywarki).

- W aplikacji *ConnectLife* należy wejść w menu *Dodaj urządzenia* i wybrać odpowiedni typ urządzenia. Następnie należy zeskanować kod QR (znajduje się na tabliczce znamionowej urządzenia; można również wpisać ręcznie numer AUID/SN).
- Otwórz drzwiczki zmywarki i naciśnij .
- Na panelu sterowniczym zmywarki: Wciśnij  na 4 sekund(y), aby zainicjować *Dodaj urządzenie*.



## Wyłącz istniejące WiFi / Włącz istniejące WiFi

Po podłączeniu zmywarki do sieci lokalnej możesz wybrać *Wyłącz istniejące WiFi* w celu dezaktywowania łącza. Potem wybierz *Włącz istniejące WiFi*, aby z powrotem połączyć się z tą samą siecią. (Umożliwia to również Menu ustawień zmywarki).

- Na panelu sterowniczym zmywarki: Wciśnij  na 8 sekund(y), aby wybrać *Wyłącz istniejące WiFi*. Wciśnij na krótko , aby z powrotem wybrać *Włącz istniejące WiFi*.



## Usuń wszystkie urządzenia

Możesz usunąć wszystkie podłączone urządzenia i użytkowników. (Umożliwia to również Menu ustawień zmywarki).

- Na panelu sterowania zmywarki: Wcisnąć  i przytrzymać, aż na ekranie pojawi się *“Dodaj urządzenie”*. Po rozpoczęciu odliczania naciśnij i przytrzymaj  przez 3 sekund. *Usuń wszystkie urządzenia* oznacza, że wszystkie urządzenia/użytkownicy zostali skasowani.

Jakieś pytania? Prosimy odwiedzić stronę [www.connectlife.io](http://www.connectlife.io) lub skontaktować się z nami [hello@connectlife.io](mailto:hello@connectlife.io).

Otwórz drzwiczki i naciśnij .

Aby otworzyć Menu ustawień zmywarki, naciskaj PROG, aż na ekranie pojawi się  Menu ustawień, po czym potwierdź swój wybór za pomocą .



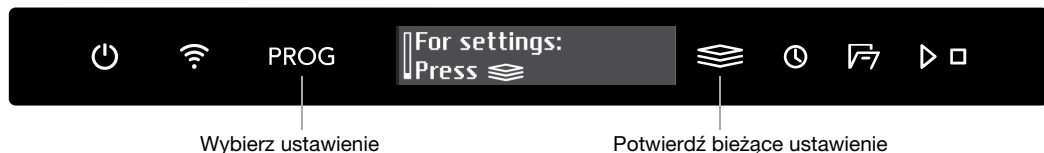

Aby opuścić Menu ustawień zmywarki, wybierz Wyjdź i potwierdź swój wybór za pomocą .

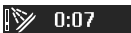

| Ustawienia                     | Alternatywy                                                                                                                                                                                                                                                                                                                                                                                                                                          |
|--------------------------------|------------------------------------------------------------------------------------------------------------------------------------------------------------------------------------------------------------------------------------------------------------------------------------------------------------------------------------------------------------------------------------------------------------------------------------------------------|
| 1. <b>Język</b>                | Możesz wybrać język wyświetlany na ekranie.                                                                                                                                                                                                                                                                                                                                                                                                          |
| 2. <b>Sieć</b><br>Status Wi-Fi | Bieżące ustawienie Status Wi-Fi widnieje na ekranie.<br>Aby móc obsługiwać zmywarkę zdalnie, z poziomu aplikacji <i>ConnectLife</i> , podłącz zmywarkę do swojej bezprzewodowej sieci.                                                                                                                                                                                                                                                               |
| Łącze Wi-Fi                    | <i>Wyłącz istniejące WiFi/Włącz istniejące WiFi</i><br>Po podłączeniu zmywarki do sieci lokalnej możesz wybrać <i>Wyłącz istniejące WiFi</i> w celu dezaktywowania łącza. Potem wybierz <i>Włącz istniejące WiFi</i> , aby z powrotem połączyć się z tą samą siecią.                                                                                                                                                                                 |
| Konfiguracja połączenia        | Podłącz zmywarkę do swojej bezprzewodowej sieci i powiąż ją (sparuj) ze swoim smartfonem lub tabletem. <ul style="list-style-type: none"> <li>W aplikacji ConnectLife należy wejść w menu <i>Dodaj urządzenia</i> i wybrać odpowiedni typ urządzenia. Następnie należy zeskanować kod QR (znajduje się na tabliczce znamionowej urządzenia; można również wpisać ręcznie numer AUID/SN).</li> <li>Wybierz <i>Konfiguracja połączenia</i>.</li> </ul> |
| Dodaj urządzenie               | Możesz sparować ze zmywarką więcej urządzeń lub użytkowników. <ul style="list-style-type: none"> <li>W aplikacji ConnectLife należy wejść w menu <i>Dodaj urządzenia</i> i wybrać odpowiedni typ urządzenia. Następnie należy zeskanować kod QR (znajduje się na tabliczce znamionowej urządzenia; można również wpisać ręcznie numer AUID/SN).</li> <li>Wybierz <i>Dodaj urządzenie</i>.</li> </ul>                                                 |
| Usuń wszystkie urządzenia      | Wybierz <i>Usuń wszystkie urządzenia</i> , aby usunąć wszystkie podłączone urządzenia i użytkowników.                                                                                                                                                                                                                                                                                                                                                |
| Fabryczny reset Wi-Fi          | Wybierz <i>Fabryczny reset Wi-Fi</i> , aby przywrócić domyślne ustawienia fabryczne.                                                                                                                                                                                                                                                                                                                                                                 |
| Wyjdź                          | Wybierz <i>Wyjdź</i> , aby opuścić menu Sieć — naciśnij  .                                                                                                                                                                                                                                                                                                        |

# Ustawienia

| Ustawienia                                  | Alternatywy            |                                                                                                                                                                                                                                                                                                                                                                                                                                                                                                                                                                                                                      |
|---------------------------------------------|------------------------|----------------------------------------------------------------------------------------------------------------------------------------------------------------------------------------------------------------------------------------------------------------------------------------------------------------------------------------------------------------------------------------------------------------------------------------------------------------------------------------------------------------------------------------------------------------------------------------------------------------------|
| 3. <b>Automatyczna blokada rodzicielska</b> | Wł/Wył                 | Możesz uaktywnić ustawienie Automatyczna blokada rodzicielska, aby uniemożliwić dzieciom uruchomienie zmywarki.<br>W celu tymczasowego dezaktywowania lub uaktywniania ustawienia Automatyczna blokada rodzicielska wciskaj na trzy sekundy  i  .                                                                                                                                                                                                  |
| 4. <b>Ustaw wyśw</b>                        | Logotyp Wł/Wył         | Ustawienie chowające wyświetlane na ekranie logo.                                                                                                                                                                                                                                                                                                                                                                                                                                                                                                                                                                    |
|                                             | Kontrast 1/2/3/4       | Do regulowania kontrastu ekranu.                                                                                                                                                                                                                                                                                                                                                                                                                                                                                                                                                                                     |
|                                             | Ekran info program T/S | Możesz zdecydować o tym, jakie informacje mają być wyświetlane na ekranie.<br> T-Text (Tekst)<br> S-Symbol (Symbol)                                                                                                                                                                                                                                                                                                                                |
| 5. <b>Dźwięk</b>                            | Sprzęż. 0/1/2/3        | Sygnal dźwiękowy potwierdza naciśnięcie przycisku na panelu sterowniczym.                                                                                                                                                                                                                                                                                                                                                                                                                                                                                                                                            |
|                                             | Powiadomienie 0/1/2/3  | Brzęczyk informuje o zakończeniu programu zmywania.<br><i>Komunikaty błędu zawsze są sygnalizowane głośnym dźwiękiem brzęczyka.</i>                                                                                                                                                                                                                                                                                                                                                                                                                                                                                  |
| 6. <b>Nabłyszczacz</b>                      | 0/1/2/3/4/5            | Ustawienie dozowania środka nabłyszczającego. Dozownik środka nabłyszczającego można regulować w zakresie od 0 (Wył.) do 5 (Duża ilość).<br>Ilość środka nabłyszczającego należy zwiększyć: <ul style="list-style-type: none"> <li>• Jeżeli na naczyniach są ślady wody.</li> </ul> Ilość środka nabłyszczającego należy zmniejszyć: <ul style="list-style-type: none"> <li>• Jeżeli naczynia pokryte są lepką białą/niebiską warstwą.</li> <li>• Jeżeli na naczyniach są zacieki.</li> <li>• Powstawanie piany. W przypadku bardzo miękkiej wody środek nabłyszczający można rozwodzić w stosunku 50:50.</li> </ul> |

| Ustawienia                                        | Alternatywy         |                                                                                                                                                                                                                                                                                                                                                                                                                                                                                                                |
|---------------------------------------------------|---------------------|----------------------------------------------------------------------------------------------------------------------------------------------------------------------------------------------------------------------------------------------------------------------------------------------------------------------------------------------------------------------------------------------------------------------------------------------------------------------------------------------------------------|
| 7. <b>Twardość wody</b>                           | 0/1/2/3/4/5/6/7/8/9 | <p>Regulacja zmiękczacza wody. Wybrać ustawienie w zależności od twardości doprowadzanej wody. Prawidłowe ustawienie jest ważne!</p> <p>Zob. w części <i>Twardość wody</i> rozdziału <i>Przed pierwszym użyciem</i>.</p> <p>W przypadku wody o twardości powyżej 5 °dH (9 °fH / 6 °eH / 0,9 mmol/l), napełnić solą.</p> <p><i>Jeżeli twardość wody wodociągowej wynosi poniżej 6°dH (10°fH / 7°eH / 1,0 mmol/l), wybierz 0. Zmiękczacze wody będzie wtedy nieaktywne i nie ma potrzeby dodawania soli.</i></p> |
| 8. <b>TAB</b><br>(Detergent wszytko-<br>w-jednym) | Wł/Wył              | <p>Uaktywniaj to ustawienie, gdy używasz detergentu uniwersalnego, który zawiera środek nablyszczający.</p> <p>To ustawienie ogranicza dozowanie środka nablyszczającego i wpływa na to, jak często musi się odbywać regeneracja zintegrowanego zmiękczacza zmywarki.</p>                                                                                                                                                                                                                                      |
| 9. <b>Dodatkowe płukanie</b>                      | Wł/Wył              | <p>Funkcja Dodatkowe płukanie płucze naczynia dodatkowe dwa razy.</p> <p>Czas trwania programu jest wtedy wydłużony i zmywarka zużywa więcej wody oraz energii.</p> <p><i>Uaktywniane w następujących programach:</i><br/><i>Intensywny</i><br/><i>Szybki Pro</i><br/><i>Higiena</i></p>                                                                                                                                                                                                                       |
| 10. <b>Światło po wyłączeniu</b>                  | Wł/Wył              | <p>Zdecyduj, czy światło w środku ma się włączać przy otwieraniu drzwiczek zmywarki, która jest wyłączona. (Gdy  jest wyłączona, otwarciu drzwiczek zawsze towarzyszy zapalenie światła w środku).</p>                                                                                                                                                                                                                      |
| 11. <b>Kontrola zapachu</b>                       | Wł/Wył              | <p>Gdy Kontrola zapachu jest uaktywniona, w tablicy programów można wybrać  Przeciwwapachowy.</p>                                                                                                                                                                                                                                                                                                                           |
| 12. <b>Odczyt usterki</b>                         |                     | <p>Wszelkie komunikaty błędów.</p> <p><i>Pracownik serwisu może zapytać Cię o ostatnio występujące komunikaty błędów.</i></p>                                                                                                                                                                                                                                                                                                                                                                                  |
| 13. <b>Reset fabryczny</b>                        |                     | <p>To skutkuje przywróceniem domyślnych poziomów fabrycznych wszystkim ustawieniom.</p> <p>Wybierz Reset fabryczny i naciśnij .</p>                                                                                                                                                                                                                                                                                         |
| 14. <b>Wyjdź</b>                                  |                     | <p>Aby opuścić Menu ustawień zmywarki, wybierz Wyjdź i naciśnij .</p>                                                                                                                                                                                                                                                                                                                                                       |

# Pielęgnacja i czyszczenie

## ✳ Dodaj nablyszczacz

Gdy jest uzupełnienie środka nablyszczającego, na wyświetlaczu podświetlony zostanie symbol.

Patrz sekcja *Przed pierwszym użyciem*.

## ⚙ Dodaj sól

Gdy jest uzupełnienie soli, na wyświetlaczu podświetlony zostanie symbol.

Patrz sekcja *Przed pierwszym użyciem*.

## Oczyść filtry

### Filtr wstępny

Filtr wstępny wychwytuje większe fragmenty żywności, które są za duże, aby przejść przez pompę odpływową. Filtr wstępny należy opróżnić, gdy zajdzie taka potrzeba. Należy go czyścić w regularnych odstępach czasu, stosownie do częstotliwości używania zmywarki.

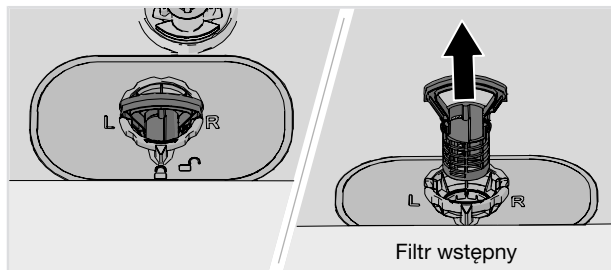

1. Podnieść filtr wstępny za pomocą uchwytu.
2. Opróżnić filtr wstępny.
3. Zamontuj powtórnie filtr wstępny. Dociśnij go, aż zaskoczy na miejsce.

## Filtr dokładny

Zanieczyszczenia gromadzące się na filtrze dokładnym są automatycznie wypłukiwane podczas każdego zmywania w razie potrzeby wyczyść filtr dokładny. Należy go czyścić w regularnych odstępach czasu, stosownie do częstotliwości używania zmywarki.

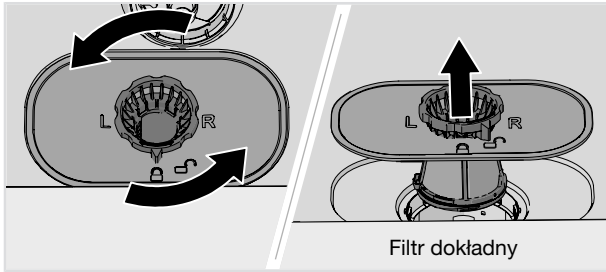

1. Obróć pierścień blokujący w kierunku przeciwnym do ruchu wskazówek zegara i podnieś dokładny filtr prosto do góry.
2. Wyczyść filtr dokładny.
3. Załóż filtr dokładny i obróć pierścień blokujący w prawo do pozycji zatrzymania. Sprawdź, czy krawędzie filtra ściśle przylegają.  
Pamiętaj aby ponownie zamontować filtr wstępny.

## UWAGA!

Nieprawidłowe założenie filtrów może skutkować niezadowalającymi rezultatami zmywania. Należy pamiętać, że nie można użytkować zmywarki z wyjętymi filtrami!

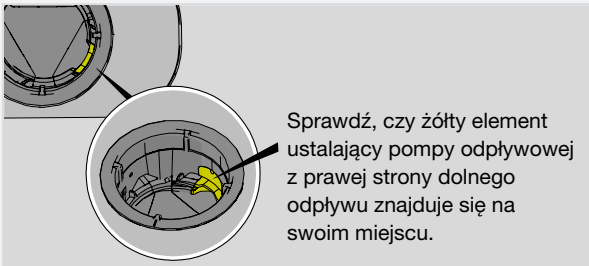

# Pielęgnacja i czyszczenie

## Czyszczenie ramion zraszających

Otwory i łożyska mogą w pewnych okolicznościach zostać zablokowane. Wyjąć zanieczyszczenia za pomocą szpilki lub podobnego przedmiotu. Ramiona zraszające mają również otwory od spodu.

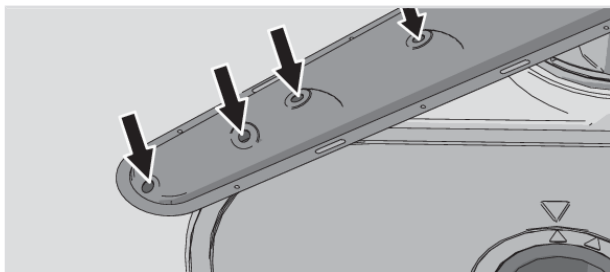

Aby ułatwić czyszczenie, ramiona zraszające można zdemontować. Należy pamiętać o ich prawidłowym zamontowaniu po oczyszczeniu.

### Górne ramię zraszające

- Wyciągnij górną tacę na sztućce. Popychaj wierzch szczytowego ramienia zraszającego, równocześnie przekręcając je w lewo, aby je uwolnić.

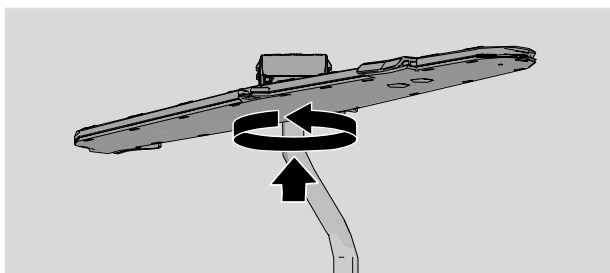

### Górne ramię zraszające

- Wyciągnąć górny kosz.
- Odkręć łożyska ramienia zraszającego w lewo, aby zdjąć ramię zraszające z górnego kosza.

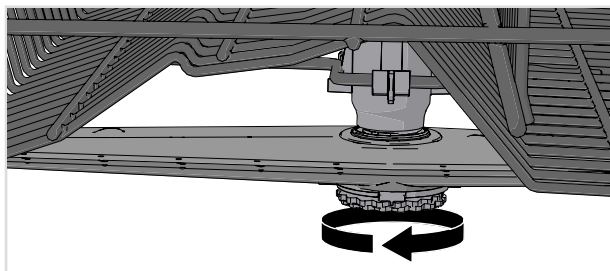

### Dolne ramię zraszające

- Pociągnąć dolne ramię zraszające prosto w górę, aby je wyjąć.



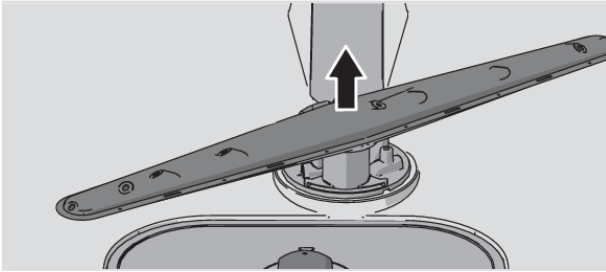

## Mycie zmywarki z zewnątrz

### Drzwi i uszczelki drzwi

Otwórz drzwi. Regularnie czyść boki drzwi i uszczelkę drzwi lekko zwilżoną szmatką. Wyczyść uszczelkę drzwiczek przy dolnej przedniej krawędzi zmywarki za pomocą szczotki do mycia naczyń.

### Panel sterowniczy

Dbaj o czystość panelu sterowniczego. W razie potrzeby wycieraj go do czysta suchą lub nieznacznie zwilżoną szmatką. Pod żadnym pozorem nie używaj w tym celu produktów do czyszczenia — te mogłyby spowodować zarysowanie powierzchni.

## Włącz Samoczyszczen

### Komora zmywarki

Komora zmywarki jest wykonana ze stali nierdzewnej i zachowuje czystość przy normalnym (regularnym) użytkowaniu.

Pod wpływem twardej wody w zmywarce może się odłożyć kamień. Należy wtedy włączyć do komory na detergent dwie tabletki kwasu cytrynowego i uruchomić program Samoczyszczenie (bez naczyń w zmywarce). W sprzedaży dostępne są również specjalne środki do czyszczenia zmywarek.

## Usuwanie zatorów

### Odblokowywanie pompy odpływowej

Jeżeli po zakończeniu programu w zmywarce nadal znajduje się woda, to być może niedrożna jest pompa odpływowa — pojawia się wtedy komunikat błędny Błąd wylotu wody lub Błąd pompy spustowej BLCD.

1. Wyłącz zmywarkę  $\odot$  i wyjmij wtyk z gniazdka ściennego.
2. Wyjąć filtr wstępny i dokładny.
3. Usunąć wodę z komory zmywarki.
4. Aby poddać kontroli pompę odpływową, wymontuj żółty element ustalający pompy odpływowej z prawej strony dolnego odpływu. (W razie potrzeby posłuż się szczypcami).
5. Przekręć ręcznie pokrętkę pompy, znajdujące się za elementem ustalającym pompy odpływowej. Ostrożnie usuń wszelkie ostre przedmioty, takie jak szkło.
6. Założyć z powrotem ogranicznik pompy odpływowej oraz filtr dokładny i wstępny.
7. Ponownie podłączyć urządzenie do zasilania.

# Pielęgnacja i czyszczenie

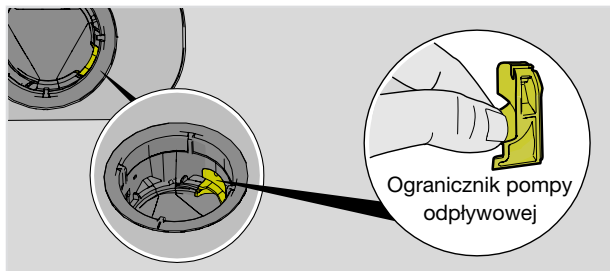

## UWAGA!

Nie należy zapomnieć o ponownym zainstalowaniu ogranicznika pompy.

### Odblokowywanie filtra węża doprowadzającego

Jeżeli doprowadzana woda zawiera cząsteczki, zewnętrzny filtr na wężu doprowadzającym może się zatkać — pojawia się wtedy komunikat błędu Błąd wlotu wody.

1. Wyłącz zmywarkę ☺ i wyjmij wtyk z gniazdka ściennego.
2. Zakręcić zawór wody.
3. Odkręcić wąż doprowadzający.
4. Ostrożnie wyjąć zewnętrzny filtr z węża doprowadzającego i wyczyścić.
5. Wymienić filtr i sprawdzić, czy uszczelka znajduje się w odpowiednim położeniu.
6. Dokładnie przykręcić wąż doprowadzający.
7. Podłączyć urządzenie do zasilania i odkręcić zawór wody. Odczekać, aż ustabilizuje się ciśnienie i sprawdzić, czy podłączenie jest wodoszczelne.

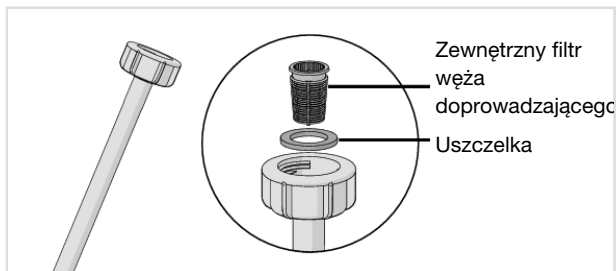

### Przechowywanie w zimie/Transport

Przechowywać zmywarkę w miejscu, w którym temperatura nie spada poniżej zera oraz unikać transportu na duże odległości w bardzo niskiej temperaturze. Zmywarkę należy transportować pionowo lub ułożoną na tylnej ścianie.

Przed przetransportowaniem zmywarki, która była w użyciu, albo przed jej długookresowym przechowaniem, konieczne jest usunięcie z niej wody. Uruchom program Samoczyszczenie.

# Rozwiązywanie problemów

| Komunikaty błędu |                           | Czynność                                                                                                                                                                                                                                                                                                        |
|------------------|---------------------------|-----------------------------------------------------------------------------------------------------------------------------------------------------------------------------------------------------------------------------------------------------------------------------------------------------------------|
| F10              | Przep wodą 1              | Odblokowywanie pompy odpływowej. Zob. w rozdziale <i>Pielęgnacja i czyszczenie</i> . Gdyby problem nie ustępował, skontaktuj się z lokalnym serwisem.                                                                                                                                                           |
| F11              | Błąd wylotu wody          | Zob. problem „W zmywarce pozostaje woda” w tablicy poniżej. Gdyby problem nie ustępował, skontaktuj się z lokalnym serwisem.                                                                                                                                                                                    |
| F12              | Błąd wlotu wody 1         | Sprawdź, czy zawór doprowadzający wodę jest otwarty. Sprawdź, czy filtr zewnętrzny na wężu doprowadzającym nie jest zablokowany. Zob. w części <i>Odblokowywanie filtra węża doprowadzającego</i> rozdziału <i>Pielęgnacja i czyszczenie</i> . Gdyby problem nie ustępował, skontaktuj się z lokalnym serwisem. |
| F40              | Wyciek zaworu wlotu       | Zakręć zawór doprowadzający wodę i skontaktuj się z lokalnym serwisem.                                                                                                                                                                                                                                          |
| F41              | Błąd grzałki 1            | Zakręć zawór doprowadzający wodę, wyjmij wtyk z gniazdka ściennego i skontaktuj się z lokalnym serwisem.                                                                                                                                                                                                        |
| F45              | Błąd rozdzielacza         | Skontaktuj się z lokalnym serwisem.                                                                                                                                                                                                                                                                             |
| F52              | Błąd poziomu wody         | Wyczyść filtr wstępny i filtr dokładny. Sprawdź, czy filtr zewnętrzny na wężu doprowadzającym nie jest zablokowany. Gdyby problem nie ustępował, skontaktuj się z lokalnym serwisem.                                                                                                                            |
| F54              | Przep wodą 2              | Zakręć zawór doprowadzający wodę i skontaktuj się z lokalnym serwisem.<br>Żeby nie doprowadzić do wycieku wody ze zmywarki, nie wyjmuj wtyku z gniazdka ściennego, dopóki nie zostanie zakręcony zawór doprowadzający wodę!                                                                                     |
| F56              | Błąd pompy obieg          | Skontaktuj się z lokalnym serwisem.                                                                                                                                                                                                                                                                             |
| F67              | Błąd wlotu wody 2         | Sprawdź, czy zawór doprowadzający wodę jest otwarty. Sprawdź, czy filtr zewnętrzny na wężu doprowadzającym nie jest zablokowany. Zob. w części <i>Odblokowywanie filtra węża doprowadzającego</i> rozdziału <i>Pielęgnacja i czyszczenie</i> . Gdyby problem nie ustępował, skontaktuj się z lokalnym serwisem. |
| F68              | Błąd pompy spustowej BLCD | Zob. problem „W zmywarce pozostaje woda” w tablicy poniżej. Gdyby problem nie ustępował, skontaktuj się z lokalnym serwisem.                                                                                                                                                                                    |

Nacisnąć dowolny przycisk, aby usunąć sygnał błędu.

# Rozwiązywanie problemów

## Informacje ogólne

| Problem                                                 | Możliwe przyczyny                                                             | Czynność                                                                                                                                                                                                                                                                                                                                                   |
|---------------------------------------------------------|-------------------------------------------------------------------------------|------------------------------------------------------------------------------------------------------------------------------------------------------------------------------------------------------------------------------------------------------------------------------------------------------------------------------------------------------------|
| Panel sterowniczy nie reaguje na naciskanie przycisków. | Czas między otwarciem drzwiczek a użyciem panelu sterowniczego był za krótki. | Odczekać chwilę i ponowić próbę.                                                                                                                                                                                                                                                                                                                           |
|                                                         | Blokada rodzicielska lub Automatyczna blokada rodzicielska jest aktywne.      | Patrz sekcja <i>Instrukcje bezpieczeństwa</i> .                                                                                                                                                                                                                                                                                                            |
|                                                         | Drzwi są zamknięte.                                                           | Otwórz drzwiczki. Panel sterowniczy reaguje tylko przy otwartych drzwiczkach.                                                                                                                                                                                                                                                                              |
|                                                         | Panel sterowniczy zabrudzony.                                                 | Wyczyścić je suchą lub lekko wilgotną szmatką.                                                                                                                                                                                                                                                                                                             |
|                                                         | Panel sterowania wymaga kalibracji.                                           | Zakręcić zawór wody. Wyjmij wtyczkę z gniazdka ściennego i odczekaj 60 sekund. Następnie podłącz urządzenie z powrotem do gniazdka ściennego i odkręć zawór wody.                                                                                                                                                                                          |
| Nie można zamknąć drzwi.                                | Kosze są nieprawidłowo ustawione.                                             | Sprawdzić, czy kosze są prawidłowo ustawione w płaszczyźnie poziomej.                                                                                                                                                                                                                                                                                      |
|                                                         |                                                                               | Sprawdzić, czy naczynia nie uniemożliwiają prawidłowego wsunięcia koszy.                                                                                                                                                                                                                                                                                   |
|                                                         | Zamek drzwiczek nie zatrzaskuje się.                                          | Sprawdzić zamek drzwiczek. Jeśli się nie zatrzaskuje, otworzyć drzwiczki.<br>Wciśnij PROG i  i przytrzymaj, aż wskazanie zacznie pulsować. Odczekaj — 60 sekund(y) — aż pulsowanie ustanie. Zamknij drzwiczki. Upewnij się, że drzwiczki się zatrzasnęły i zablokowały. |

# Rozwiązywanie problemów

| Problem                     | Możliwe przyczyny                                                                       | Czynność                                                                                                                                                                                                                                                                                                                                                                                    |
|-----------------------------|-----------------------------------------------------------------------------------------|---------------------------------------------------------------------------------------------------------------------------------------------------------------------------------------------------------------------------------------------------------------------------------------------------------------------------------------------------------------------------------------------|
| Zmywarka nie uruchamia się. | ▷ □ nie zostało naciśnięte.                                                             | Naciskaj ▷ □, aż na ekranie pojawi się „Program wł”.                                                                                                                                                                                                                                                                                                                                        |
|                             | Drzwi są nieprawidłowo zamknięte.                                                       | Sprawdzić.                                                                                                                                                                                                                                                                                                                                                                                  |
|                             | Zmywarka została otwarta w celu dołożenia brudnych naczyń podczas wykonywania programu. | Zamknąć drzwiczki i czekać. Po kilku chwilach zmywarka powróci do wykonywania programu.                                                                                                                                                                                                                                                                                                     |
|                             | Zamek drzwiczek nie zatrzaskuje się prawidłowo.                                         | Sprawdź blokadę drzwiczek. Jeśli się nie zatrzasnęły i nie zablokowały, otwórz je.<br>Wciśnij PROG i  i przytrzymaj, aż wskazanie zacznie pulsować. Odczekaj — 60 sekund(y) — aż pulsowanie ustanie. Zamknij drzwiczki. Upewnij się, że drzwiczki się zatrzasnęły i zablokowały i zmywarka się uruchomiła. |
|                             | Sprawdź, czy opcja Opóźniony start została wybrana.                                     | Nacisnąć i przytrzymać przycisk ▷ □ przez trzy sekundy, aby skasować opcję Opóźniony start.                                                                                                                                                                                                                                                                                                 |
|                             | Wtyczka nie jest włożona do gniazdka ściennego.                                         | Sprawdzić.                                                                                                                                                                                                                                                                                                                                                                                  |
|                             | Zadziałał bezpiecznik/wyłącznik automatyczny.                                           | Sprawdzić.                                                                                                                                                                                                                                                                                                                                                                                  |

# Rozwiązywanie problemów

| Problem                             | Możliwe przyczyny                                                                                                                                                         | Czynność                                                                                                                                                                       |
|-------------------------------------|---------------------------------------------------------------------------------------------------------------------------------------------------------------------------|--------------------------------------------------------------------------------------------------------------------------------------------------------------------------------|
| Naczynia nie są czyste.             | Ramiona zraszające nie obracają się.                                                                                                                                      | Sprawdzić, czy naczynia nie blokują ruchu ramion zraszających.                                                                                                                 |
|                                     | Zablokowane otwory lub łożyska ramion zraszających.                                                                                                                       | Wyczyścić ramiona zraszające. Patrz rozdział <i>Pielęgnacja i czyszczenie</i> .                                                                                                |
|                                     | Niedopasowany program zmywania.                                                                                                                                           | Do rozpuszczania tłuszczu pozostającego na naczyniach silnie zabrudzonych wybieraj programy wysokotemperaturowe, takie jak Intensywny.                                         |
|                                     | Nieprawidłowa ilość detergentu.                                                                                                                                           | Ilość należy ustalić z uwzględnieniem twardości wody. Zastosowanie zbyt dużej lub zbyt małej ilości detergentu skutkuje niesatysfakcjonującymi rezultatami mycia.              |
|                                     | Stary detergent. Detergent to produkt, który traci z czasem swoje właściwości.                                                                                            | Należy unikać kupowania dużych opakowań.                                                                                                                                       |
|                                     | Naczynia załadowane nieprawidłowo.                                                                                                                                        | Nie przykrywaj porcelany dużymi miskami ani podobnymi naczyniami. Unikaj ustawiania bardzo wysokich szklanek w narożnikach koszy. Zob. w rozdziale <i>Ładowanie zmywarki</i> . |
|                                     | Szklanki i filiżanki przewróciły się w czasie trwania programu.                                                                                                           | Ustawić naczynia tak, aby były stabilne.                                                                                                                                       |
|                                     | Filtry są zapchane.                                                                                                                                                       | Wyczyścić filtr wstępny i filtr dokładny.                                                                                                                                      |
|                                     | Filtry są zamocowane nieprawidłowo.                                                                                                                                       | Sprawdź, czy filtry są założone prawidłowo. Zob. w rozdziale <i>Pielęgnacja i czyszczenie</i> .                                                                                |
| Brak ogranicznika pompy odpływowej. | Sprawdź, czy żółty element ustalający pompy odpływowej z prawej strony dolnego odpływu znajduje się na swoim miejscu. Zob. w rozdziale <i>Pielęgnacja i czyszczenie</i> . |                                                                                                                                                                                |

# Rozwiązywanie problemów

| Problem                                            | Możliwe przyczyny                                                                                                                                                                                                                    | Czynność                                                                                                                                                                 |
|----------------------------------------------------|--------------------------------------------------------------------------------------------------------------------------------------------------------------------------------------------------------------------------------------|--------------------------------------------------------------------------------------------------------------------------------------------------------------------------|
| Plamy na stali nierdzewnej lub srebrze.            | Niektóre produkty spożywcze, takie jak musztarda, majonez, cytryna, ocet, sól i sosy mogą powodować powstawanie śladów na stali nierdzewnej, jeżeli zostaną na niej pozostawione na zbyt długi czas.                                 | Takie produkty spożywcze należy spłukiwać, jeżeli zmywarka nie zostanie uruchomiona od razu. Można też skorzystać z programu Płukanie i ładowanie.                       |
|                                                    | Stal nierdzewna może spowodować powstanie plam na elementach ze srebra, jeżeli zetkną się w czasie zmywania. Aluminium również może powodować powstawanie plam na naczyniach.                                                        | Aby uniknąć śladów i matowienia, oddzielić od siebie naczynia wykonane z różnych metali, np. srebra, stali nierdzewnej i aluminium.                                      |
| Plamy lub nalot na naczyniach.                     | Nieprawidłowo ustawiona ilość środka nablyszczającego.                                                                                                                                                                               | Patrz sekcja <i>Ustawienia</i> .                                                                                                                                         |
|                                                    | Ustawienie TAB jest aktywne i w użyciu jest detergent uniwersalny o niewystarczających właściwościach schnięcia.                                                                                                                     | Zmień detergent uniwersalny albo dezaktywuj ustawienie TAB i uzupełnij sól oraz osobno środek nablyszczający. Zob. w części Nablyszczacz w rozdziale <i>Ustawienia</i> . |
|                                                    | Pojemnik na sól jest pusty.                                                                                                                                                                                                          | Uzupełnić sól. Patrz sekcja <i>Pielęgnacja i czyszczenie</i> .                                                                                                           |
|                                                    | Nieprawidłowe nastawienie zmiękczacza wody.                                                                                                                                                                                          | Zob. Twardość wody w rozdziale <i>Ustawienia</i> .                                                                                                                       |
|                                                    | Ze zmiękczacza wody wycieka sól.                                                                                                                                                                                                     | Sprawdź, czy pokrywka pojemnika na sól jest prawidłowo dokręcona. Jeżeli tak, skontaktuj się z lokalnym serwisem.                                                        |
|                                                    | Zbyt wysoka temperatura i/lub zbyt duża ilość detergentu mogą uszkodzić naczynia kryształowe. Niestety szkód nie można naprawić, można im tylko zapobiegać.                                                                          | Naczynia kryształowe należy zmywać w niskiej temperaturze i z niewielką ilością detergentu. Dalsze informacje można uzyskać u producenta detergentu.                     |
| Naczynia pokryte są lepką białą/niebieską warstwą. | Ustawienie ilości środka nablyszczającego jest za wysokie.<br>Zmniejsz ustawienie dozowania. Zob. w rozdziale <i>Ustawienia</i> .<br>W przypadku bardzo miękkiej wody środek nablyszczający można rozcieńczać wodą w stosunku 50:50. |                                                                                                                                                                          |
| Po zmywaniu pozostały plamy.                       | Plamy ze szminki i herbaty/kawy mogą być trudne do usunięcia.                                                                                                                                                                        | Użyć detergentu ze składnikiem wybielającym.                                                                                                                             |

# Rozwiązywanie problemów

| Problem                                                                     | Możliwe przyczyny                                                              | Czynność                                                                                                                                                                                                |
|-----------------------------------------------------------------------------|--------------------------------------------------------------------------------|---------------------------------------------------------------------------------------------------------------------------------------------------------------------------------------------------------|
| Pozostałości po detergentie w komorze na detergent po zakończeniu zmywania. | Komorę na detergent była wilgotna podczas dodawania detergentu.                | Komorę na detergent musi być sucha przed dodaniem detergentu.                                                                                                                                           |
|                                                                             | Komorę detergentu została zablokowana.                                         | Upewnij się, że naczynia nie uniemożliwiają otwarcia komory detergentu.                                                                                                                                 |
| Stukotanie w czasie zmywania.                                               | Naczynia są ułożone nieprawidłowo lub ramiona zraszające nie obracają się.     | Sprawdź, czy naczynia są prawidłowo ustawione. Obróć ramionami zraszającymi, aby potwierdzić, że o nic nie zaczepiają.                                                                                  |
| W zmywarce pozostaje woda.                                                  | Filtry są zapchane.                                                            | Wyczyść filtr wstępny i filtr dokładny.                                                                                                                                                                 |
|                                                                             | Filtry są zamocowane nieprawidłowo.                                            | Sprawdź, czy filtry są założone prawidłowo. Zob. w rozdziale <i>Pielęgnacja i czyszczenie</i> .                                                                                                         |
|                                                                             | Zanieczyszczenia w pompie odpływowej.                                          | Wyczyść pompę odpływową. Patrz sekcją <i>Pielęgnacja i czyszczenie</i> .                                                                                                                                |
|                                                                             | Brak ogranicznika pompy odpływowej.                                            | Sprawdź, czy żółty element ustalający pompy odpływowej z prawej strony dolnego odpływu znajduje się na swoim miejscu. Zob. w rozdziale <i>Pielęgnacja i czyszczenie</i> .                               |
|                                                                             | Załamanie węża odpływowego.                                                    | Sprawdź, czy wąż odpływowy nie jest załamany ani zgięty pod zbyt małym kątem.                                                                                                                           |
|                                                                             | Zablokowany wąż odpływowy.                                                     | Odłącz wąż odpływowy w punkcie, w którym przyłączony jest do syfonu zlewu. Sprawdź, czy nie ma zanieczyszczeń oraz czy połączenie ma średnicę wewnętrzną przynajmniej 14 mm.                            |
| Ze zmywarki wydobywa się nieprzyjemny zapach.                               | Zanieczyszczenia wokół uszczelek i w narożnikach.                              | Wyczyść za pomocą szczotki i niskopięniącego środka do czyszczenia.                                                                                                                                     |
|                                                                             | Przed długi czas stosowano wyłącznie programy zmywania w niskiej temperaturze. | Uruchamiaj program zmywania w wysokiej temperaturze raz lub dwa razy w miesiącu. Możesz też korzystać z programu samoczyszczenia. Zob. w części <i>Samoczyszczenie rozdziału Użytkowanie zmywarki</i> . |



# Rozwiązywanie problemów

| Problem                              | Możliwe przyczyny                                                                                                | Czynność                                                                                                                                                                                                                                                                                |
|--------------------------------------|------------------------------------------------------------------------------------------------------------------|-----------------------------------------------------------------------------------------------------------------------------------------------------------------------------------------------------------------------------------------------------------------------------------------|
| W zmywarce osadza się tłuszcz.       | Przed długi czas stosowano wyłącznie programy zmywania w niskiej temperaturze.                                   | Wybieraj program wysokotemperaturowy — np. Intensywny — do rozpuszczania tłuszczu pozostałego na bardzo mocno zabrudzonych naczyniach. Możesz też raz lub dwa razy w miesiącu uruchamiać program samoczyszczenia. Zob. w części Samoczyszczenie rozdziału <i>Użytkowanie zmywarki</i> . |
| Naczynia nie są wystarczająco suche. | Opcja Automatyczne otwieranie drzwi nie jest aktywowana.                                                         | Aktywować opcję Automatyczne otwieranie drzwi.                                                                                                                                                                                                                                          |
|                                      | Zmywarka nie jest całkowicie załadowana.                                                                         | Całkowicie załadować zmywarkę.                                                                                                                                                                                                                                                          |
|                                      | Środek nablyszczający wymaga uzupełnienia lub jego ilość jest ustawiona na zbyt niską wartość.                   | Uzupełnij środek nablyszczający albo zwiększ ustawienie dozowania.                                                                                                                                                                                                                      |
|                                      | Ustawienie TAB jest aktywne i w użyciu jest detergent uniwersalny o niewystarczających właściwościach schניęcia. | Zmień detergent uniwersalny albo dezaktywuj ustawienie TAB i uzupełnij sól oraz osobno środek nablyszczający. Zob. w części Nablyszczacz w rozdziale <i>Ustawienia</i> .                                                                                                                |

# Rozwiązywanie problemów

## WiFi

| Problem                                                                                                                             | Możliwe przyczyny                                                                                                                | Czynność                                                                                                                                                           |
|-------------------------------------------------------------------------------------------------------------------------------------|----------------------------------------------------------------------------------------------------------------------------------|--------------------------------------------------------------------------------------------------------------------------------------------------------------------|
| Symbol sieci  nie pojawia się na ekranie zmywarki. | Zmywarka nie jest podłączona do bezprzewodowej sieci.                                                                            | Podłącz zmywarkę do swojej bezprzewodowej sieci. Zob. w rozdziale <i>ConnectLife</i> .                                                                             |
|                                                                                                                                     | Łącze Wi-Fi jest nieaktywne.                                                                                                     | Uaktywnij Łącze Wi-Fi.<br>Zob. w części <i>Wyłącz istniejące WiFi / Włącz istniejące WiFi</i> rozdziału <i>ConnectLife</i> .                                       |
| Konfiguracja połączenia Nieudane                                                                                                    | Zmywarka nie może uzyskać dostępu do Twojej bezprzewodowej sieci. Możliwe też, że sam router nie ma połączenia z internetem.     | Upewnij się, że router jest podłączony do internetu.                                                                                                               |
|                                                                                                                                     |                                                                                                                                  | Upewnij się, że Twoja bezprzewodowa sieć pracuje w paśmie 2,4 GHz i jest widoczna. Gdyby sygnał był za słaby, spróbuj przestawić router bliżej zmywarki.           |
|                                                                                                                                     |                                                                                                                                  | Zob. też rozwiązywanie problemów: <a href="http://www.connectlife.io">www.connectlife.io</a> .<br>Gdyby problem nie ustępował, skontaktuj się z lokalnym serwisem. |
| Dodaj urządzenie Nieudane                                                                                                           | Twój smartfon lub tablet nie jest podłączony do bezprzewodowej sieci. Możliwe też, że sam router nie ma połączenia z internetem. | Upewnij się, że router jest podłączony do internetu.                                                                                                               |
|                                                                                                                                     |                                                                                                                                  | Upewnij się, że Twój smartfon lub tablet jest podłączony do bezprzewodowej sieci.                                                                                  |
|                                                                                                                                     |                                                                                                                                  | Zob. też rozwiązywanie problemów: <a href="http://www.connectlife.io">www.connectlife.io</a> .<br>Gdyby problem nie ustępował, skontaktuj się z lokalnym serwisem. |
| Zmywarka widnieje w aplikacji <i>ConnectLife</i> jako odłączona.                                                                    | Łącze Wi-Fi jest nieaktywne.                                                                                                     | Uaktywnij Łącze Wi-Fi.<br>Zob. w części <i>Wyłącz istniejące WiFi / Włącz istniejące WiFi</i> rozdziału <i>ConnectLife</i> .                                       |
|                                                                                                                                     |                                                                                                                                  | Zob. też rozwiązywanie problemów: <a href="http://www.connectlife.io">www.connectlife.io</a> .<br>Gdyby problem nie ustępował, skontaktuj się z lokalnym serwisem. |

# Rozwiązywanie problemów

| Problem                                       | Możliwe przyczyny                                                       | Czynność                                                                                                                                                                            |
|-----------------------------------------------|-------------------------------------------------------------------------|-------------------------------------------------------------------------------------------------------------------------------------------------------------------------------------|
| Aktualizacja oprogramowania nie powiodła się. | Połączenie sieciowe zostało przerwane albo zmywarka straciła zasilanie. | Zanim ponowisz próbę, upewnij się, że zasilanie występuje oraz że połączenie sieciowe jest ustanowione i stabilne. Gdyby problem nie ustępował, skontaktuj się z lokalnym serwisem. |

# Montaż

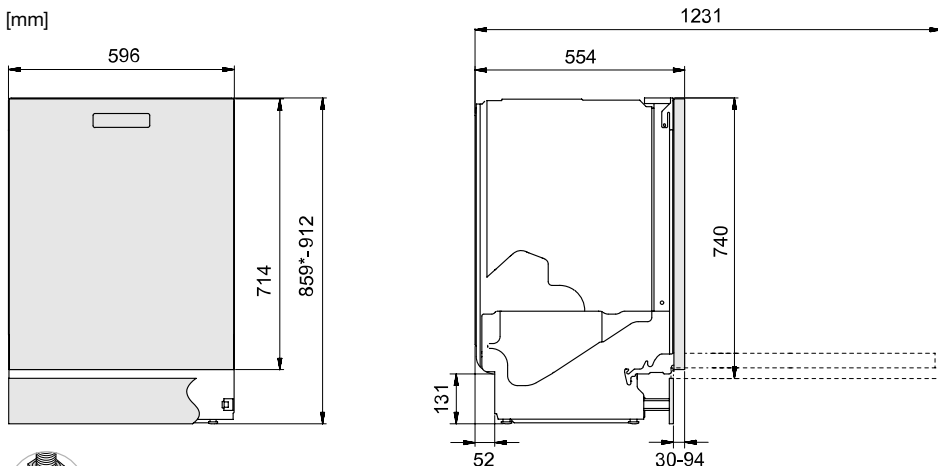

\* Do montażu we wnęcie o wymiarze 860–861 mm należy demontować przeciwnakrętki.

*Wymiary nominalne. Rzeczywiste wymiary mogą się różnić.*

## Instrukcje bezpieczeństwa

- Połączenia elektryczne, doprowadzające i odprowadzające muszą być wykonane przez przeszkolonego profesjonalistę.
- Należy zawsze przestrzegać obowiązujących przepisów dotyczących podłączania do źródła wody, kanalizacji i sieci elektrycznej.
- W czasie montażu należy zachować ostrożność. Nosić rękawice ochronne. Montaż musi być przeprowadzany przez dwie osoby.
- Na podłodze pod zmywarką umieścić tackę ociekową, aby uniknąć uszkodzeń spowodowanych potencjalnymi wyciekami wody.
- Przed przykręceniem zmywarki należy sprawdzić jej działanie poprzez uruchomienie programu Płukanie i ładowanie. Sprawdzić, czy zmywarka napełnia się wodą, a następnie opróżnia. Sprawdzić również, czy wszystkie złącza są szczelne.

### OSTRZEŻENIE!

Otwór wentylacyjny w dolnej części drzwi nie może być blokowany przez dywaniki, wykładzinę podłogową itp.

### OSTRZEŻENIE!

W czasie montażu zmywarki należy odciąć dopływ wody.

W czasie wykonywania prac wtyczka musi być wyjęta z gniazdka lub zasilanie odcięte z gniazdka.

## Zabezpieczenie transportowe drzwi

W czasie rozpakowywania zmywarki należy pamiętać o zdjęciu zabezpieczenia transportowego drzwi.

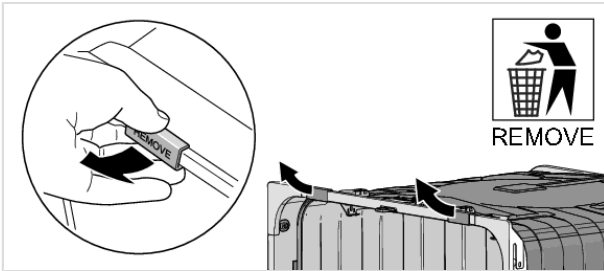

## Ustawianie zmywarki

Zmywarka jest zaprojektowana do montażu pod blatem. Na rysunku przedstawiono wymiary wnętrza. Wszystkie otwory na przewody/kable nie muszą mieć średnicy większej niż 38 mm. Upewnić się, że krawędzie tych otworów są równe i nie spowodują uszkodzenia węży odpływowych i doprowadzających ani kabla zasilającego.

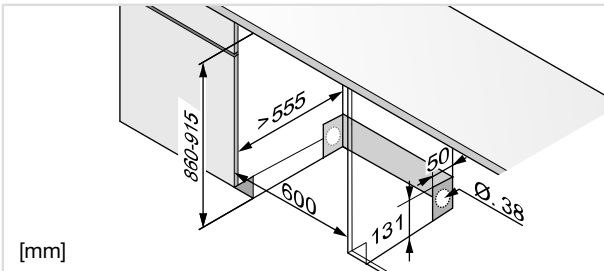

Jeżeli zmywarka jest zabudowana, sąsiadujące meble muszą być odporne na wilgoć.

### Akcesorium

Możesz kupić zestaw akcesoriów do instalacji wolnostojącej (dwa panele boczne, blat i dwa wsporniki przeciw przewróceniu). Panele boczne muszą być zakładane na zmywarki instalowane w taki sposób, że któryś z boków pozostaje widoczny. W konfiguracji całkowicie wolnostojącej konieczne jest założenie obydwu paneli bocznych, blatu oraz wsporników przeciw przewróceniu. Akcesoria te znajdziesz w punkcie, który sprzeda Ci samą zmywarkę.

## Zamocować folię ochronną

Założ folię ochronną pod blatem i naokoło brzegu. Zadaniem folii ochronnej jest zabezpieczyć blat przed wilgocią. (Folia ochronna zostaje dostarczona w dołączonym plastikowym worku).

# Montaż

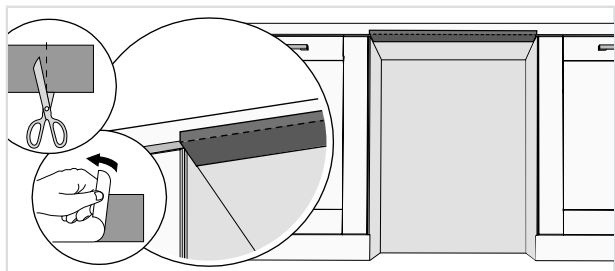

## UWAGA!

Powierzchnia, do której mocowana jest folia ochronna, musi być czysta i sucha.

## Wyregulować wysokość i wsunąć zmywarkę na miejsce

1. Rozpocząć od zmierzenia wysokości od podłogi do dolnej krawędzi blatu.
2. Zmierzyć wysokość od podłogi do górnej krawędzi blatu.
3. Delikatnie nachylić zmywarkę do przodu i wyregulować tylne stopki śrubą z przodu zmywarki. Obrócić je w prawo, aby obniżyć, albo w lewo, aby podnieść.

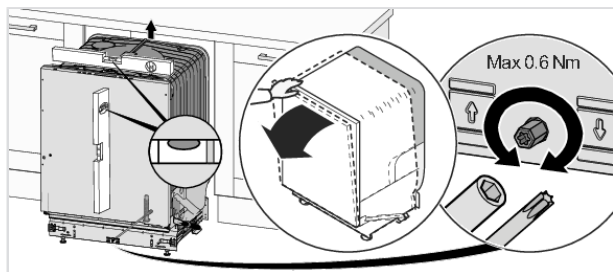

4. Wyregulować przednie stopki poprzez obrócenie ich w prawo, aby podnieść zmywarkę, albo w lewo, aby ją opuścić.

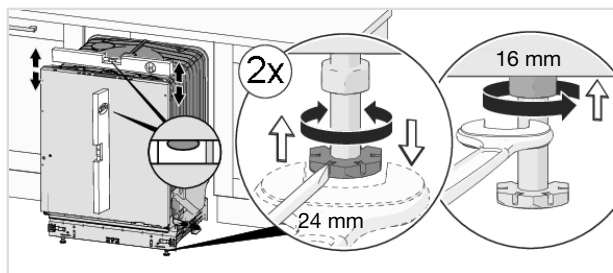

5. Sprawdzić, czy między spodnią stroną blatu a górną krawędzią zmywarki jest zachowany minimalny odstęp 3 mm.
6. Wsunąć zmywarkę w miejsce montażu.
  - Wsuwając zmywarkę na jej przewidziane miejsce, należy odciągać węże zasilające i odpływowe oraz kabel zasilający.

- Sprawdzić, czy węże spustowe nie są załamane ani zbyt mocno zgięte. Sprawdzić też, czy nie występują okoliczności, które mogłyby prowadzić do uszkodzenia węży.

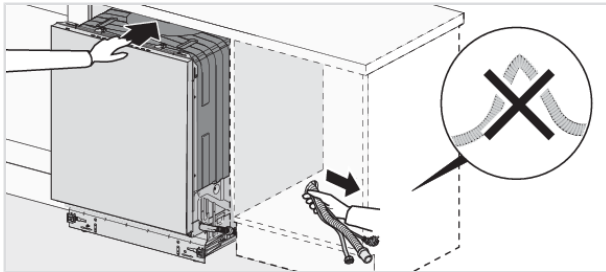

- Sprawdzić, czy urządzenie zamontowane jest w taki sposób, aby drzwi otwierały się swobodnie. W przeciwnym razie może to być przyczyną nieprawidłowego działania zamka drzwi.

7. Wykonać końcową regulację nóżek, po czym dokręcić przeciwnakrętki na nóżkach przednich.

## Podłączenie odpływu

Zmywarkę można montować we wnęcie na podniesieniu (na wysokości umożliwiającej wygodną obsługę). Oznacza to, że zmywarkę można ustawić w taki sposób, że wąż odpływowy podłączony będzie niżej niż dno zmywarki, na przykład bezpośrednio do odpływu w podłodze.

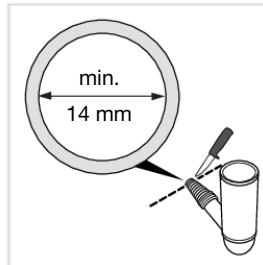
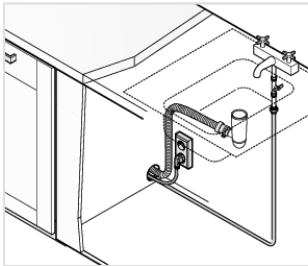

# Montaż

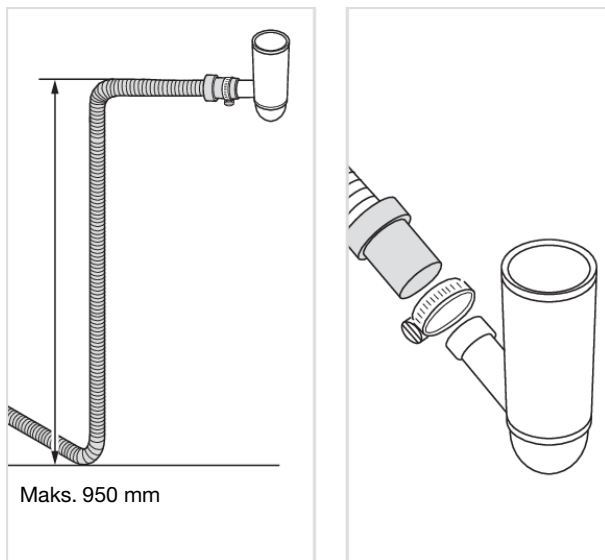

Wąż odpływowy można podłączyć do złączki na syfonie zlewu. Złączka musi mieć średnicę wewnętrzną co najmniej 14 mm.

Wąż odpływowy można wydłużyć o maksymalnie 2,5 m (całkowita długość węża odpływowego nie może przekroczyć 4,5 m). Wszelkie połączenia i rury łączące muszą mieć średnicę wewnętrzną minimum 14 mm.

Żaden odcinek węża odpływowego nie może znajdować się o więcej niż 950 mm powyżej dna zmywarki.

Przymocować wąż odpływowy, korzystając z opaski zaciskowej węża. Upewnić się, że na wężu odpływowym nie ma załamań.

## Podłączenie do źródła wody

Należy korzystać wyłącznie z węża doprowadzającego dostarczonego ze zmywarką. Nie wolno wykorzystywać starych lub innych zapasowych wężów.

Rura zasilająca musi mieć zawór wody (zawór zamykający). Zawór wody musi być łatwo dostępny, tak aby umożliwić odcięcie dopływu wody w przypadku konieczności przestawienia zmywarki.

Po zakończeniu montażu zawór wody należy odkręcić, aby umożliwić ustabilizowanie się ciśnienia. Sprawdzić, czy wszystkie połączenia są szczelne.

### **Podłącz zmywarkę do wody zimnej**

Podłączyć zmywarkę do źródła zimnej wody, jeżeli budynek ogrzewany jest olejem opałowym, prądem elektrycznym lub gazem.

### **Zmywarkę należy podłączyć do ciepłej wody**

Podłączyć zmywarkę do źródła ciepłej wody (maks. 70 °C), jeżeli budynek jest ogrzewany środkami o dużej efektywności energetycznej, takimi jak sieć ciepłownicza, energia słoneczna lub energia geotermalna. Podłączenie do ciepłej wody zmniejszy zużycie energii przez zmywarkę.



## UWAGA!

Nie przekraczać dopuszczalnej temperatury doprowadzanej wody. Niektóre materiały, z których wykonane są naczynia kuchenne, mogą nie być odporne na wysoką temperaturę. Zob. w części *Delikatne naczynia* rozdział *Ładowanie zmywarki*.

## Podłączenie elektryczne

Informacje na temat parametrów podłączenia elektrycznego znaleźć można na tabliczce z numerem seryjnym. Podane tam specyfikacje muszą być zgodne z parametrami zasilania sieciowego.

Zmywarka musi być podłączona do gniazdka z uziemieniem.

Elektryczne gniazdko ścienne musi znajdować się poza miejscem montażu oraz być łatwo dostępne po zamontowaniu zmywarki. Nie wolno stosować przedłużaczy.

## Przykręcanie zmywarki

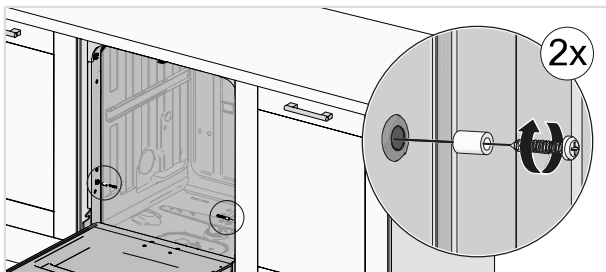
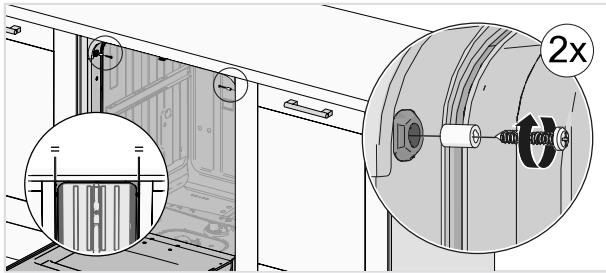

Po zamocowaniu urządzenia sprawdzić, czy przednie nóżki nadal dotykają podłogi.

# Montaż

## Cokół dolny zmywarki

Zmywarka zostaje dostarczona z cokółem dolnym.

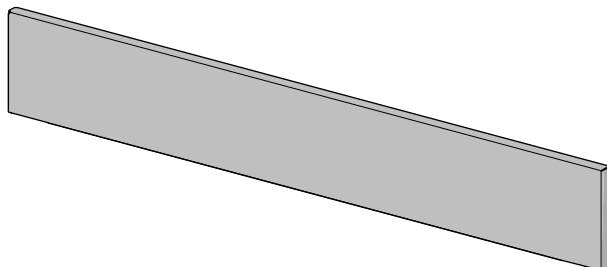

### Zamontować izolację wygłuszającą

(dotyczy tylko wybranych modeli).

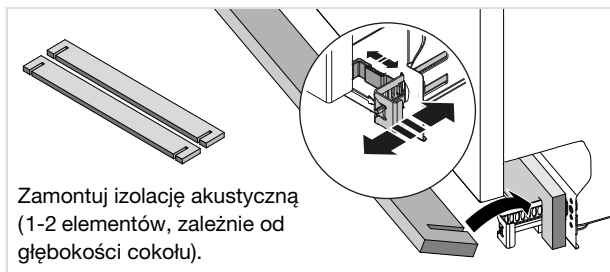

Zamontuj izolację akustyczną (1-2 elementów, zależnie od głębokości cokołu).

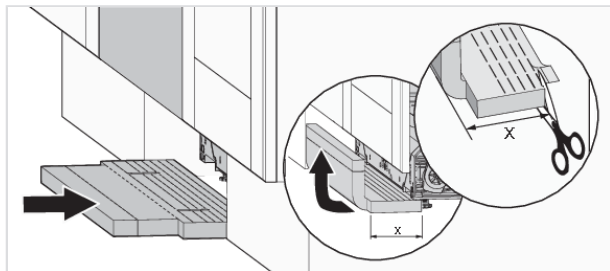

### Zamontować cokół dolny

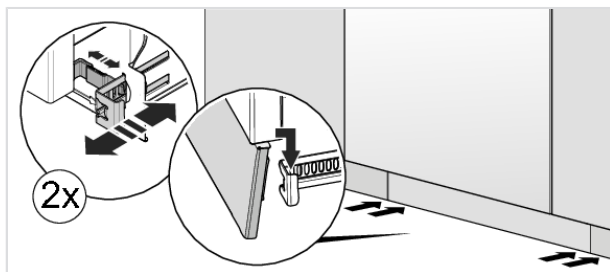

## Informacja o Twoim produkcie

Na tabliczce z numerem seryjnym widnieje kod QR. Zeskanuj ten kod, aby wyświetlić informację o posiadanym produkcie.

## Skontaktuj się z lokalnym serwisem

Zanim skontaktujesz się z działem obsługi technicznej, przeczytaj rozdział *Rozwiązywanie problemów*. W razie napotkania problemu, którego nie potrafisz samodzielnie rozwiązać, zwróć się o profesjonalną pomoc do lokalnego punktu obsługi serwisowej.; zob. [www.asko.com](http://www.asko.com). Na naszej stronie internetowej znajdziesz również informacje o dostępności części zamiennych. Dowiedz się też z niej, w jakim zakresie możesz dokonywać napraw samodzielnie.

W zgłoszeniu podać informacje zawarte na tabliczce znamionowej zmywarki, z uwzględnieniem numeru produktu (1) i numeru seryjnego (2).

Pamiętaj, że naprawy nieprofesjonalne mogą zagrażać bezpieczeństwu użytkownika i poskutkować unieważnieniem gwarancji.

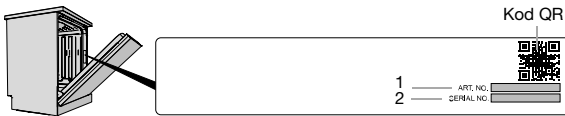

## Liczba cykli

Naciśnij i przytrzymaj PROG i  przez 3 sekundy, aby wyświetlić Liczba cykli na wyświetlaczu.

# Dane techniczne i etykieta efektywności energetycznej

## Dane techniczne

|                                |                             |
|--------------------------------|-----------------------------|
| Wysokość:                      | 859-912 mm                  |
| Szerokość:                     | 596 mm                      |
| Głębokość:                     | 554 mm                      |
| Waga:                          | 55 kg <sup>1)</sup>         |
| Liczba standardowych ustawień: | 14 <sup>2)</sup>            |
| Ciśnienie wody:                | 0,03-1,0 MPa                |
| Podłączenie elektryczne:       | Patrz tabliczka znamionowa. |
| Moc znamionowa:                | Patrz tabliczka znamionowa. |

<sup>1)</sup> Waga może różnić się w zależności od wersji.

<sup>2)</sup> Zgodnie z normą EN 60436.

## Informacja dla konsumentów

Informację o urządzeniu znajdziesz na stronie internetowej <https://global.asko.com/energy-label>. Informacje można również znaleźć w bazie danych rejestracji produktów UE dla etykietowania energetycznego, EPREL. Zeskanuj kod QR na etykiecie energetycznej dostarczonej ze zmywarką (lub przejdź do <https://eprel.ec.europa.eu> i wyszukaj nazwę modelu).

Urządzenie wykorzystuje źródła światła w klasie sprawności energetycznej D. Źródła światła są dostępne jako części zamienne i mogą być wymieniane — bez szkód w zmywarce — przez lokalny serwis albo przez podobnie wykwalifikowanego specjalistę.

## Informacje dla instytucji testujących

Informację o produkcie można znaleźć w rejestrze etykiet energetycznych Komisji Europejskiej (EPREL), a także otrzymać pocztą elektroniczną: [dishwashers@appliance-development.com](mailto:dishwashers@appliance-development.com).

W zgłoszeniu należy podać informacje zamieszczone na tabliczce znamionowej zmywarki, włącznie z numerem artykułu (1), numerem seryjnym (2) i nazwą modelu (3).

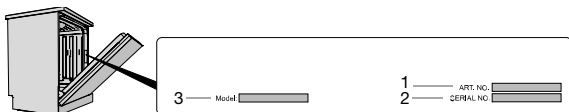

## Deklaracja zgodności

Niniejszym oświadczamy, że urządzenie jest zgodne z odpowiednimi dyrektywami europejskimi i wymaganiami stosownych norm.

# ASKO

Inspired by Scandinavia

[WWW.ASKO.COM](http://WWW.ASKO.COM)



879686-a8

*Zastrzegamy sobie prawo do wprowadzania zmian.*