

---

**ІНСТРУКЦІЇ З ЕКСПЛУАТАЦІЇ**  
**КЛІМАТИЧНА ШАФА ДЛЯ ВИНА**  
**UK**

**WCN111942G**

<b>Вступ</b> .....	<b>3</b>	Установлення температури .....	28
Вітаємо в нашій зростаючій сім'ї ASKO! .....	3	Режим очікування дисплея приладу .....	28
<b>Інструкції з техніки безпеки</b> .....	<b>4</b>	Режим блокування від дітей .....	28
Безпека дітей і вразливих осіб .....	4	Налаштування блокування (Lock settings) .....	29
Загальні правила безпеки .....	5	Сигнали .....	30
Встановлення .....	7	<b>МЕНЮ НАЛАШТУВАНЬ</b> .....	33
Підключення до електромережі .....	8	Функція Wi-Fi .....	49
Використання .....	9	Зворотний відлік строку вугільного фільтра та сповіщення про необхідність його заміни .....	50
Догляд і чищення .....	10	Режим «Шабат» .....	51
Утилізація .....	10	Режим «Еко» .....	51
<b>Установлення та підключення</b> .....	<b>11</b>	<b>Технічне обслуговування</b> .....	<b>52</b>
Вибір розташування .....	11	Розморожування приладу .....	52
Розміщення приладу .....	12	Чищення приладу .....	52
Підключення приладу .....	16	<b>Зміна напрямку відкривання дверцят</b> .....	<b>54</b>
<b>Перед першим використанням приладу</b> .....	<b>17</b>	<b>Усунення несправностей</b> .....	<b>62</b>
Перед першим використанням приладу ....	17	Поради й рекомендації .....	62
Поради щодо економії енергії .....	17	Повідомлення про помилки .....	63
<b>Зберігання вина</b> .....	<b>18</b>	Загальні проблеми .....	65
Поради щодо зберігання вина .....	18	Інші попередження на дисплеї .....	66
Зберігання пляшок .....	19	<b>Зауваження щодо захисту довкілля</b> .....	<b>68</b>
<b>Опис приладу</b> .....	<b>20</b>	Утилізація приладу й упаковки .....	68
<b>Використання</b> .....	<b>26</b>		
Дисплей .....	26		
Перше підключення до мережі .....	27		

## Вітаємо в нашій зростаючій сім'ї ASKO!

Ми пишаємося нашими приладами. Сподіваємося, цей прилад стане для вас цінним і надійним помічником на довгі роки.

Уважно прочитайте інструкції з експлуатації перед використанням приладу. Вони містять загальні поради, інформацію про доступні вам налаштування та регулювання, а також про те, як найкраще доглядати за приладом.

У цьому посібнику використовуються вказані нижче позначки, які мають відповідні значення:

### ІНФОРМАЦІЯ!

Інформація, порада, підказка або рекомендація

### УВАГА!

Попередження: небезпека

### НЕБЕЗПЕКА УРАЖЕННЯ ЕЛЕКТРИЧНИМ СТРУМОМ!

Попередження: ризик ураження електричним струмом

### ПОЖЕЖОНЕБЕЗПЕЧНО!

Попередження: ризик виникнення пожежі

## Інструкції з техніки безпеки

Перед установкою та використанням приладу уважно прочитайте інструкцію, що додається. Виробник не несе відповідальності за травмування та пошкодження, спричинені в результаті неправильного встановлення чи використання приладу. Завжди зберігайте інструкції з приладом для подальшого використання.

### УВАГА!

Якщо прилад встановлено на висоті понад 1000 м над рівнем моря, існує небезпека розтріскування скла через тиск повітря. У такому разі уламки скла можуть призвести до травми.

### Безпека дітей і вразливих осіб

- Прилад не призначений для використання особами (зокрема, дітьми) з обмеженими фізичними, тактильними або розумовими здібностями чи з нестачею досвіду та знань, окрім випадків, коли вони перебувають під наглядом або отримали інструкції з використання приладу від осіб, відповідальних за їхню безпеку.
- Стежте, щоб діти не гралися з приладом.
- Чищення приладу й догляд за ним не слід доручати дітям без нагляду.
- Зберігайте всі елементи пакування в недоступному для дітей місці.

### Лише для європейських ринків

- Цей прилад можна використовувати дітям віком від 8 років, а також особам з обмеженими фізичними, тактильними або розумовими здібностями чи з нестачею досвіду та знань, якщо вони перебувають під наглядом або отримали вказівки стосовно безпечного використання приладу та розуміють пов'язану з цим небезпеку.

- Не дозволяйте дітям грати з приладом.
- Чищення приладу й догляд за ним не слід доручати дітям без нагляду.
- Дітям віком від 3 до 8 років заборонено класти продукти в прилад і діставати їх.

### Загальні правила безпеки

- Елементи освітлення в приладі підходять лише для освітлення цього приладу, а не для освітлення домашніх приміщень.
- **ПОПЕРЕДЖЕННЯ!** Цей прилад призначено для побутового або подібного застосування, наприклад:
  - на кухнях, призначених для працівників магазинів, офісів або інших робочих середовищ;
  - на фермах, у номерах готелів і мотелів або в інших житлових приміщеннях;
  - у закладах громадського харчування та місцях оптової торгівлі.

### УВАГА!

**ПОПЕРЕДЖЕННЯ!** Усуньте перешкоди, які можуть блокувати вентиляційні отвори в корпусі приладу або у вбудованій конструкції.

**ПОПЕРЕДЖЕННЯ!** Не використовуйте жодні електричні прилади всередині охолоджувального приладу, окрім тих, які дозволено виробником.

**ПОПЕРЕДЖЕННЯ!** Не використовуйте механічні прилади й інші засоби для пришвидшення процесу розморожування, окрім рекомендованих виробником.

**ПОПЕРЕДЖЕННЯ!** Не пошкодьте холодильний контур. Не очищайте прилад потоком води або паром.

Натомість протріть прилад вологою м'якою тканиною. Використовуйте лише нейтральні мийні засоби. Не використовуйте абразивні матеріали, абразивні серветки для очищення, розчинники або металеві предмети.

Не зберігайте в цьому приладі вибухові речовини, як-от аерозольні балончики з легкозаймистою рідиною.

**ПОПЕРЕДЖЕННЯ!** Якщо шнур живлення пошкоджено, слід замінити його у виробника, уповноваженого ним спеціаліста з обслуговування або іншого фахівця з належним рівнем кваліфікації, щоб запобігти виникненню небезпеки.

**ПОПЕРЕДЖЕННЯ!** Щоб уникнути небезпеки через нестабільність приладу, він повинен бути закріплений відповідно до інструкцій.



**ПОПЕРЕДЖЕННЯ!** Пожежо- й вибухонебезпечні матеріали.

## **Застереження щодо холодоагенту**

Прилад містить невелику кількість безпечного для довкілля, але легкозаймистого газу R600a. Переконайтеся, що елементи системи охолодження не пошкоджені. Витік газу не становить небезпеки для довкілля, але він може спричинити травмування очей або пожежу.

У разі витіку газу ретельно провітрить приміщення, від'єднайте прилад від електромережі та зверніться до спеціаліста з обслуговування.

### **Встановлення**

- Зніміть усі елементи пакування.
- Не встановлюйте і не використовуйте прилад, якщо він пошкоджений.
- Дотримуйтесь інструкції зі встановлення, що додається до приладу.
- Завжди будьте обережні під час переміщення приладу, оскільки він важкий. Обов'язково надягайте захисні рукавички.
- Нахиляючи прилад, стежте, щоб дверцята не торкалися підлоги. Скло дверцят досить чутливе, особливо до будь-яких бічних ударів (тобто ударів збоку, об край дверцят).
- Перевірте, чи повітря може циркулювати навколо приладу.
- Після встановлення приладу зачекайте щонайменше 4 години, перш ніж підключати прилад до електромережі. Це необхідно для того, щоб мастило стекло назад у компресор.
- Не встановлюйте прилад поруч з обігрівачами або кухонними плитами, духовкою або варильною поверхнею.
- Не встановлюйте прилад під прямим сонячним промінням.
- Не встановлюйте цей прилад у вологих або холодних приміщеннях, як-от приборови, гаражі або підвали.

## Інструкції з техніки безпеки

- Під час переміщення приладу піднімайте його за передній край, щоб не подряпати підлогу.
- Не переміщуйте і не піднімайте прилад, застосовуючи силу до ручки дверцят.

 НЕБЕЗПЕКА УРАЖЕННЯ ЕЛЕКТРИЧНИМ СТРУМОМ!

**ПОПЕРЕДЖЕННЯ!** Під час встановлення приладу простежте, щоб шнур живлення не було затиснуто або пошкоджено.

Підключення до електромережі

 НЕБЕЗПЕКА УРАЖЕННЯ ЕЛЕКТРИЧНИМ СТРУМОМ!

**ПОПЕРЕДЖЕННЯ!** Ризик виникнення пожежі або ураження електричним струмом.

- Прилад необхідно заземлити.
- Усі електричні підключення має виконувати тільки кваліфікований електрик.
- Переконайтеся, що інформація про підключення до електромережі на паспортній табличці збігається з параметрами джерела живлення. Якщо ні, зверніться до електрика.
- Використовуйте лише правильно встановлену ударостійку розетку.
- Не використовуйте розгалужувачі або подовжувачі.
- Слідкуйте за тим, щоб не пошкодити електричні компоненти (наприклад, вилку, мережевий кабель, компресор). Щоб замінити електричні компоненти, зверніться до сервісного центру або електрика.
- Кабель живлення повинен залишатися нижче рівня штепсельної вилки.



- Підключайте штепсельну вилку до розетки лише в кінці установки. Переконайтеся, що після встановлення мережевий штепсель розміщений у зоні доступу.
- Не тягніть за шнур живлення, щоб від'єднати прилад. Тягніть лише за штепсельну вилку.

### УВАГА!

**ПОПЕРЕДЖЕННЯ!** Не розміщуйте розгалужувачі або подовжувачі позаду приладу.

### Використання

#### УВАГА!

Ризик травмування, опіків, ураження електричним струмом або виникнення пожежі.

- Не змінюйте технічні характеристики приладу.
- Не встановлюйте в прилад інші електричні прилади (наприклад, прилади для виготовлення морозива), якщо вони не передбачені виробником.
- Будьте обережні й не пошкодьте холодильний контур. Він містить ізобутен (R600a), природний газ із високим рівнем екологічної сумісності. Цей газ є легкозаймистим.
- У разі пошкодження холодильного контуру переконайтеся, що в приміщенні немає полум'я та джерел займання. Провітріть приміщення.
- Не кладіть гарячі предмети так, щоб вони торкалися пластикових частин приладу.
- Не зберігайте всередині приладу займисті рідини та газ.
- Не кладіть легкозаймисті продукти або предмети, змочені легкозаймистими продуктами, у прилад, поруч із ним або на нього.
- Не торкайтеся компресора або конденсатора. Вони гарячі.

# Інструкції з техніки безпеки

## Догляд і чищення

 УВАГА!

Ризик травмування або пошкодження приладу.

- Перш ніж здійснювати обслуговування приладу, вимкніть його та вийміть мережевий штепсель із розетки.
- Блок охолодження цього приладу містить вуглеводні. Виконувати технічне обслуговування та перезарядження блока повинен тільки кваліфікований спеціаліст.

## Утилізація

 УВАГА!

Ризик травмування або задушення.

- Від'єднайте прилад від електромережі.
- Відріжте кабель живлення і викиньте його.
- Зніміть дверцята, щоб діти та домашні тварини не могли зачинитися всередині приладу.
- Холодильний контур та ізоляційні матеріали цього приладу безпечні для озону.
- Ізоляційна піна містить легкозаймистий газ. Зверніться до муніципальних органів за інформацією про те, як правильно утилізувати прилад.
- Не пошкодьте ту частину блока охолодження, що розташований поряд із теплообмінником.



# Установлення та підключення

## Розміщення приладу

Установлення приладу має виконуватися щонайменше двома людьми, щоб уникнути пошкодження приладу та травмування осіб, що виконують установку.

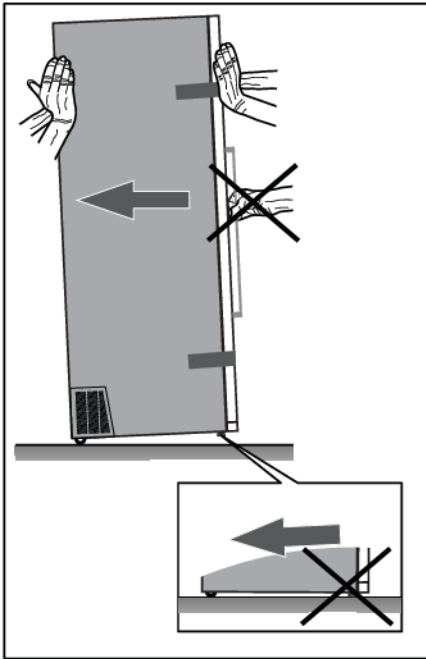

Під час переміщення приладу будьте обережні і не штовхайте його по підлозі, оскільки це може призвести до пошкоджень. На задній стороні корпусу приладу є два коліщата, які полегшують переміщення приладу.

Для безпечного встановлення приладу та його правильної роботи важливо встановити його на поверхню, розраховану на відповідне навантаження. За необхідності проконсультуйтеся з архітектором/інженером-будівельником. Поверхня повинна бути гладкою та на одному рівні з підлогою в приміщенні.

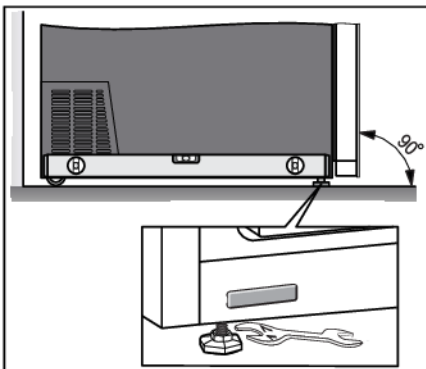

Вага порожнього приладу становить приблизно 138 кг.

Вага повністю завантаженого приладу становить приблизно 475 кг.

Коли прилад установлено на призначену для нього поверхню, він повинен бути повністю вирівняний, щоб зменшити вібрації. Для вирівнювання приладу використовуйте регульовані ніжки на його передній частині. Для регулювання та закріплення ніжок потрібен відкритий гайковий ключ на 17.

## Установлення та підключення

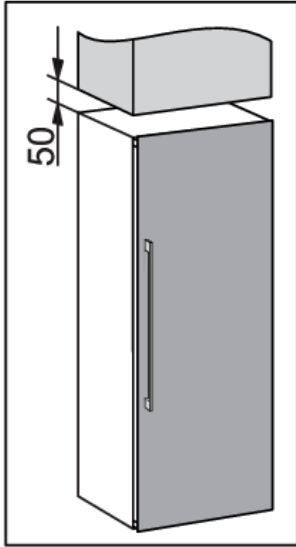

- Розташуйте прилад на відстані не менше 50 мм від електричної або газової плити та не менше 300 мм від джерела тепла (наприклад, радіатора або обігрівача). Якщо така відстань неможлива, установіть ізоляційну панель.
- Уникайте потрапляння прямих сонячних променів на прилад.
- Ми рекомендуємо встановлювати прилад окремо. За потреби його можна також розмістити поруч із шафами, якщо забезпечена достатня вентиляція та охолодження місця встановлення (наприклад, встановлено кондиціонер). У такому разі споживання електроенергії приладом може збільшитися.
- Між приладом та будь-якою шафою над ним повинен бути зазор не менше 50 мм.

# Установлення та підключення

- Для достатньої вентиляції та охолодження приладу необхідно забезпечити відповідний вільний простір позаду приладу та з обох боків (не менше 50 мм). Подбайте про простір, що необхідний для повного відкриття дверцят і висування шухляд та полиць (див. схему встановлення).
- У випадках встановлення, коли навколо шафи є менше 50 мм простору, на вентиляційних решітках з обох боків приладу необхідно зробити заглиблення (вентиляційні решітки не повинні блокуватися), які повинні мати можливість подавати або випускати повітря з кожного боку через отвір не менше 200 см<sup>2</sup>.

Крім того, відстань 50 мм від задньої стіни завжди повинна зберігатися і повинна бути з'єднана з отвором над або позаду шафи.

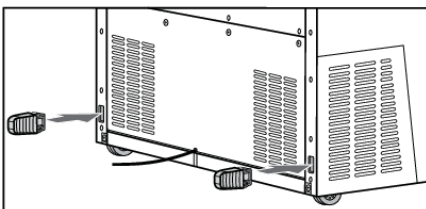
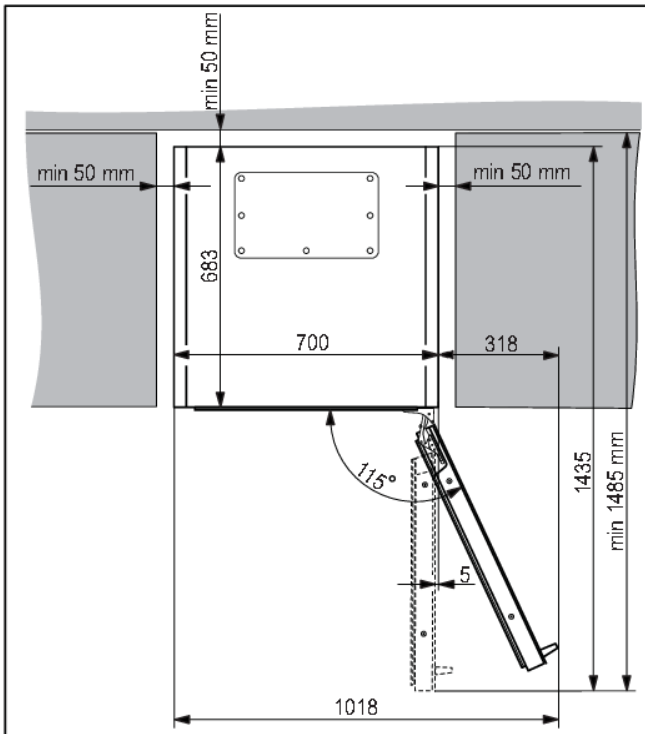

- Прилад постачається з двома прокладками, які необхідно встановити в пази на задній панелі приладу, по одній з кожного боку, біля дна. Прокладки забезпечують достатню циркуляцію повітря, потрібну для правильної роботи приладу. Прилад нормально працюватиме без установлених прокладок, однак це може вплинути на споживання ним електроенергії.

# Установлення та підключення

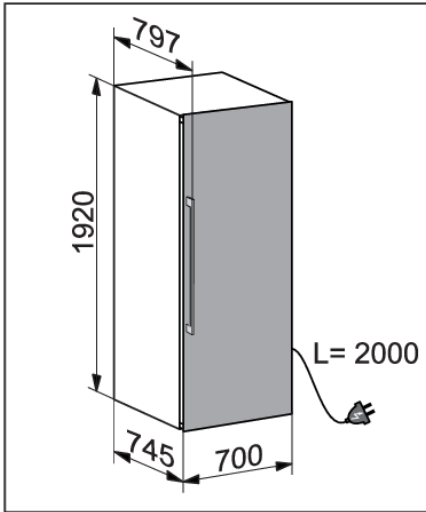

- Габарити приладу зазначені на рисунку.

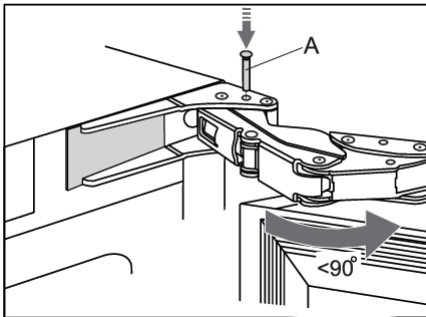

- Якщо прилад розташований таким чином, що дверцята не можна відкрити на кут  $115^\circ$ , кут відкриття можна обмежити до  $90^\circ$ . У такому разі скористайтесь обмежувачами дверцят (A), які постачаються в сумці з посібником з експлуатації. Обережно відкрийте дверцята на кут менше  $90^\circ$  і вставте обмежувач у передбачений отвір у нижній петлі. Повторіть цей самий процес для верхньої петлі. Щоб вставити обмежувач у петлю, можна використовувати невеликий молоток.
- Коли прилад установлено, його штепсельна вилка має завжди залишатися в зоні безпосереднього доступу!
- Цей прилад не призначено для використання у вбудованому вигляді.

# Установлення та підключення

## Підключення приладу

- Підключіть прилад до електромережі за допомогою штепселя. Розетка має бути заземлена. Номінальна напруга та частота, необхідні для роботи приладу, зазначені на паспортній табличці/наклейці приладу з основною інформацією.
- Прилад має бути підключений до електромережі та заземлений відповідно до чинних стандартів і норм. Прилад може витримувати невеликі коливання напруги в мережі максимум плюс-мінус 6 %.

### УВАГА!

Якщо ви не збираєтеся користуватися приладом протягом тривалого часу, вимкніть його (за допомогою функції ON/OFF (УВИМК./ВИМК.)) і від'єднайте від мережі. Спорожніть і очистьте прилад, а дверцята залиште відкритими.



# Перед першим використанням приладу

## Перед першим використанням приладу

Для правильного та безпечного використання приладу уважно прочитайте інструкцію, перш ніж підключати його до електромережі. Ми рекомендуємо зберегти цю інструкцію для подальшого використання. У разі продажу приладу додайте до нього інструкцію.

Огляньте прилад на предмет пошкоджень та/або несправностей. Якщо прилад пошкоджено, зверніться до магазину, де ви його купували.

Перш ніж підключати прилад до електромережі, дайте йому постояти у вертикальному положенні щонайменше 4 години. Це знижує ризик виникнення несправностей унаслідок впливу транспортування на блок холодоагенту.

Перед першим використанням приладу внутрішню частину та все внутрішнє приладдя слід очистити теплою водою з нейтральним засобом для чищення. Протріть очищені деталі тканиною, змоченою в чистій воді, а потім ретельно висушіть їх.

Витріть дерев'яні частини вологою тканиною. Переконайтеся, що дерево не надто вологе, і дайте частинам повністю висухнути, перш ніж поставити їх у прилад.

## Поради щодо економії енергії

- Установіть прилад, як це зазначено в посібнику з експлуатації.
- Рекомендується завжди використовувати прилад у режимі ECO.
- Не відкривайте дверцята без потреби.
- Не закривайте та не блокуйте вентиляційні отвори.
- Якнайшвидше замініть пошкоджений ущільнювач дверцят або ущільнювач, який уже не забезпечує ідеальну герметичність.
- Коли розміщуєте пляшки на полицях, переконайтеся, що повітря може вільно циркулювати навколо них (дотримуйтеся рекомендацій у посібнику з експлуатації і не розміщуйте на полицях більше пляшок, ніж рекомендовано або зазначено).
- У разі вимкнення електроживлення залишайте дверцята закритими якомога довше для підтримання температури всередині приладу.

# Зберігання вина

## Поради щодо зберігання вина

Справжні винні погребі — ідеальне місце для зберігання вина завдяки незначному освітленню, відсутності вібрацій та особливому клімату. Температура вина визначає його смак та впливає на ваше враження. Витримка вина залежить від умов навколишнього середовища, у якому воно зберігається. Завдяки підтримці постійної оптимальної температури, правильної вологості повітря та атмосфери без сторонніх запахів кліматична шафа для вина забезпечує чудові умови для зберігання вина. Вона також забезпечує середовище без шкідливих вібрацій, які можуть вплинути на процес витримки. Оскільки для кожного типу вина існує свій оптимальний час та клімат витримки, ми рекомендуємо перевірити рекомендований виноробом час відкриття пляшки.

Більшість людей, які п'ють вино, знають, що біле вино і шампанське слід подавати охолодженими, а червоне вино — кімнатної температури. Люди можуть не знати, що «кімнатна температура», про яку говорять професіонали в галузі вина, — це температура винних підвалів у регіоні Бордо у Франції. Температура в цих підвалах становить приблизно 13 °C. Хороша кліматична шафа для вина може підтримувати ідеальну температуру для подачі вина, позбавляючи вас головного болю й необхідності гадати.

Дуже важливо підтримувати постійну температуру всередині кліматичної шафи для вина. У разі вимкнення електроживлення відкривайте дверцята на якомога менший час для підтримання температури всередині приладу. Поступове підвищення температури не матиме негативного впливу на вино.

Вологість повітря повинна бути 50–80 %. Надто низька вологість призведе до засихання пробки. Занадто висока вологість призведе до утворення цвілі. Кліматична шафа для вина ASKO забезпечує чудову вентиляцію чистого повітря, що допомагає запобігти пошкодженню етикеток та пробок під час зберігання.

Рівень вологості в кліматичній шафі для вина особливо важливий для тривалого зберігання та витримки вина. Рекомендована температура для витримки вина становить 11–13 °C. Тому кліматична шафа для вина підтримуватиме оптимальні умови витримки та повідомить користувача, якщо умови відхиляться від зазначених. Екстремально високі та низькі температури призначені переважно для сервірування вина. Вино піддається впливу таких умов протягом короткого періоду часу, тому вологість не повинна негативно впливати на нього. Однак контроль рівня відносної вологості можливий незалежно від температурного режиму у відділенні.

Значні зміни температури можуть призвести до відхилення рівня вологості від бажаного, і може знадобитися більше часу, наприклад близько тижня, щоб він знову стабілізувався. Протягом цього часу повідомлення про вихід рівня вологості за межі діапазону не з'являтимуться.

Вино слід зберігати в горизонтальному положенні, особливо закупорені вина. Завдяки цьому пробка залишається вологою та набухлою, а також уникається небажаний контакт вина з повітрям. У разі короткострокового зберігання протягом декількох тижнів краще зберігати вино в похилому положенні, щоб пробка залишалася вологою. Якщо положення пляшки буде прямим, пробка висохне. Гвинтові та крончаті кришки мають менше вимог щодо розташування пляшки.

Шафа для вина оснащена фільтром з активованим вугіллям, що запобігає появі запахів, які можуть забруднювати ваше вино. Фільтр з активованим вугіллям спочатку називався HEGA-фільтром (High Efficiency Gas Absorption). Він видаляє молекули газу через процес адсорбції (не плутати з абсорбцією). У процесі адсорбції забруднюючі речовини прилипають до зовнішнього боку фільтра з активованим вугіллям.

Наявність кліматичної шафи для вина у власному будинку дає змогу насолоджуватися вином на преміальному рівні, ніби вино зберігалось в справжньому винному погребі.

## Зберігання пляшок

- Переміщення пляшок або надмірна вібрація можуть негативно вплинути на процес витримки і, отже, смак вина. Прилад має спеціальний датчик, який постійно вимірює вібрацію. У разі надмірної вібрації, наприклад якщо грюкнути дверцятами приладу, лунає звуковий сигнал, а на дисплеї блимає клавіша сигналу.
- Тримайте пляшки, призначені для щоденного використання, на передній половині полиць. Вина, які ви плануєте зберігати довгий час або витримувати, зберігайте в нижній частині шафи.
- Зберігайте пляшки в горизонтальному положенні, щоб пробки були вологими зсередини.

### ІНФОРМАЦІЯ!

На етикетках пляшок може з'явитися пліснява; це залежить від типу клею, використаного для етикетки. Очистьте пляшки та видаліть залишки клею.

### ІНФОРМАЦІЯ!

На пробках може утворитися білий осад у результаті окиснення через контакт із повітрям. Витріть осад сухою тканиною. Осад не впливає на якість вина.

# Опис приладу

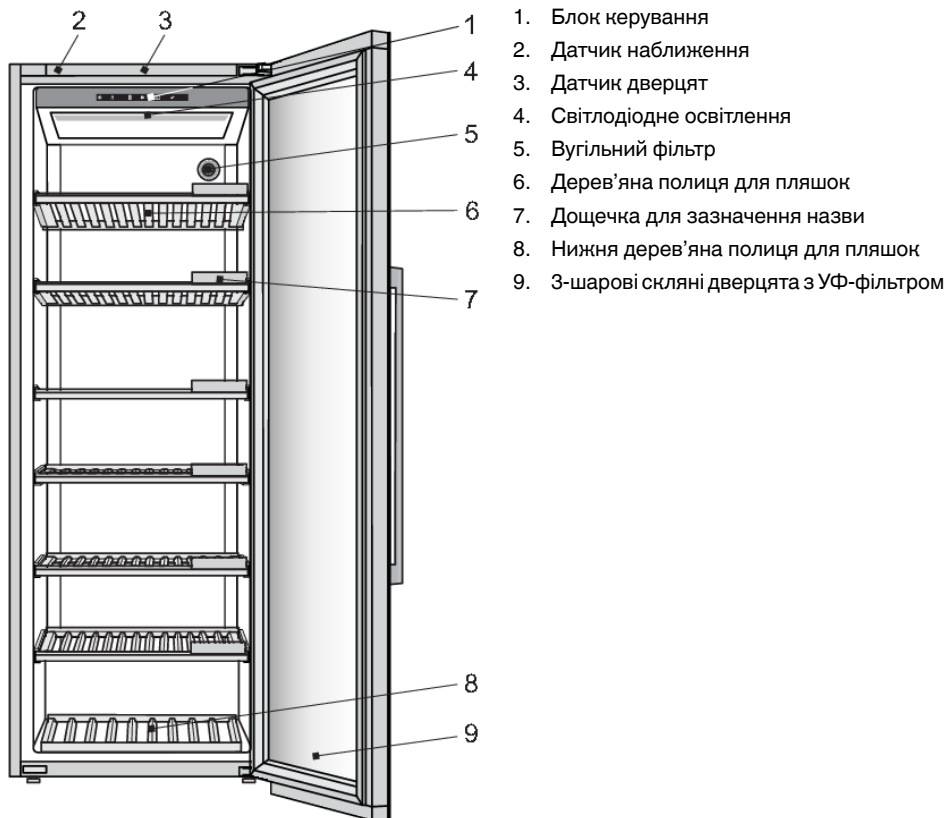

## Панель керування (1)

Натискаючи клавіші на дисплеї, можна керувати роботою кліматичної шафи для вина та встановлювати певні функції відповідно до ваших уподобань.

## Датчик наближення (2)

Коли ви перебуваєте на певній відстані від приладу (дверцята закриті), датчик наближення виконуватиме дії відповідно до ваших уподобань. Відповідні параметри доступні в МЕНЮ НАЛАШТУВАНЬ.

## Датчик дверцят (3)

Коли ви відкриваєте або закриваєте дверцята приладу, освітлення змінюється відповідно до ваших уподобань. Відповідні параметри доступні в МЕНЮ НАЛАШТУВАНЬ.

Помилка датчика дверцят виникає, якщо дверцята відкриті протягом понад 10 хвилин. У такому разі освітлення вимикається.

## Світлодіодне освітлення (4)

Світлодіодне освітлення встановлено на стелі приладу. Завдяки використанню світлодіодного освітлення вино не піддається впливу ультрафіолетових променів та тепла. Інтенсивність, колір та часовий інтервал світлодіодного освітлення можна змінити в МЕНЮ НАЛАШТУВАНЬ.

Можна встановити й зберегти два режими освітлення для використання приладу за різних умов: **інтер'єрний режим** і **функціональний режим**.

**Інтер'єрний режим:** прилад пристосовується до умов інтер'єру. Він активується, коли дверцята закриті (за замовчуванням).

**Функціональний режим:** забезпечує хороший огляд полиць. Він активується, коли дверцята відкриті (за замовчуванням).

Кожен режим освітлення має свої параметри інтенсивності та теплоти. Ці налаштування можна змінити відповідно до своїх потреб. Колір світла можна змінити в діапазоні 2700–5000 К, інтенсивність світла можна встановити від 0 % до 99 %.

Активацію та деактивацію режимів у різних ситуаціях можна встановити в МЕНЮ НАЛАШТУВАНЬ.

## Пріоритети налаштувань керування освітленням

Пріоритет	
1.	Функція перемикання освітлення — замінює всі інші налаштування освітлення, її можна запустити лише через програму для мобільних пристроїв <b>ConnectLife</b> .
2.	Датчик дверцят
3.	Датчик наближення

## Вугільний фільтр (5)

Свіже повітря надходить у внутрішню частину приладу через повітряний фільтр з активованим вугіллям. Він забезпечує свіжість, а також відсутність пилу та запахів. Потім вентилятор рівномірно розподіляє повітря всередині приладу.

Заміняйте повітряний фільтр кожні 12 місяців. На дисплеї з'являтиметься повідомлення з нагадуванням про необхідність заміни фільтра.

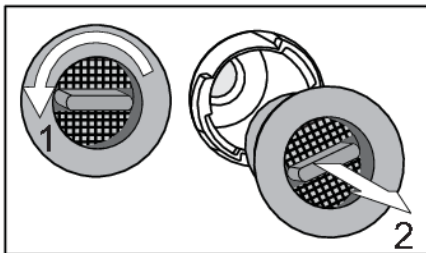

Щоб замінити повітряний фільтр, виконайте такі дії.

1. Поверніть фільтр проти годинникової стрілки (1) і витягніть його з приладу.
2. Вставте новий фільтр у тримач фільтра і поверніть його за годинниковою стрілкою до кляцання.

# Опис приладу

## 💡 ІНФОРМАЦІЯ!

Повітряний фільтр для вугілля можна замовити як аксесуар.

За додатковою інформацією зверніться до місцевого дилера Asko або відвідайте вебсайт Asko у вашій країні.

## Дерев'яна полиця для пляшок (6)

Полиці встановлюються на пластикові тримачі, що кріпляться до корпусу приладу.

## 💡 ІНФОРМАЦІЯ!

Перед зняттям з приладу полиці повинні бути повністю порожні.

Перед зняттям полиць переконайтеся, що дверцята повністю відкриті. Так ви уникнете пошкодження ущільнювача дверцят.

Будьте обережні під час витягування дерев'яних полиць. Висувайте та засувайте дерев'яні полиці обережно, щоб не піддавати пляшки з вином вібрації.

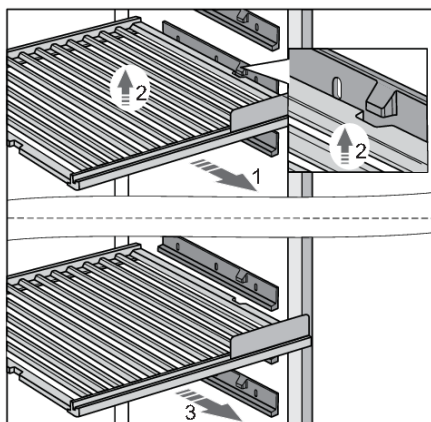

Щоб зняти полицю з приладу, частково потягніть її на себе (1) до суміщення двох пазів на полиці та блока на пластикових опорах полиці. Потім підніміть полицю (2) і витягніть її з приладу (3). Будьте обережні, щоб не пошкодити ущільнювач дверцят.

Щоб вставити полицю, виконайте ті самі дії у зворотному порядку.

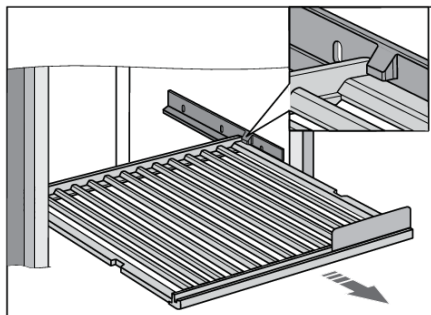

Полицю також можна частково витягнути з приладу. Блоки на пластикових опорах полиці захищають полицю від повного висунення та витягування, що може призвести до падіння полиці з приладу.

## 💡 ІНФОРМАЦІЯ!

Не витягуйте, поки полиця завантажена.

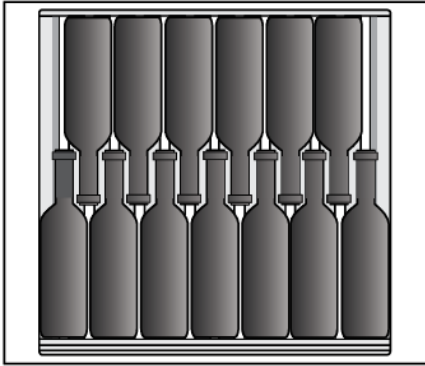

## 💡 ІНФОРМАЦІЯ!

Перш ніж класти пляшки на полицю, перевірте ще раз, чи правильно вона встановлена на пластикові тримачі. На кожній стандартній дерев'яній полиці можна розмістити до 13 пляшок бордо (0,75 л).

## 💡 ІНФОРМАЦІЯ!

Підвищений рівень вологості всередині приладу може призвести до легкого згинання дерев'яних частин; це, однак, не вплине на їхнє функціонування.

### Дощечка для зазначення назви (7)

Дощечки для зазначення назви поставляються разом із приладом. Їх можна встановити на передній стороні кожної полиці. За допомогою крейди можна позначити вино, що зберігається на певній полиці. Дощечки для зазначення назви можна витирати вологою тканиною.

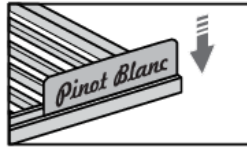

### Нижня дерев'яна полиця для пляшок (8)

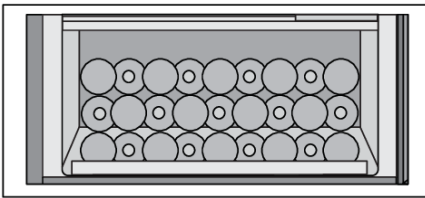

Нижня дерев'яна полиця для пляшок призначена для зберігання пляшок у зоні компресора. Ця зона підходить для пляшок, які ви хочете зберігати протягом тривалого часу, особливо для витримки без надмірної вібрації і непотрібного переміщення. На нижній дерев'яній полиці можна розмістити до 27 пляшок бордо (0,75 л).

### 3-шарві скляні дверцята з УФ-фільтром (9)

3-шарві скляні дверцята заповнені аргонем (інертним газом), що підвищує їхню енергоефективність. Для максимального захисту від сонячного світла, яке може нашкодити процесу витримки вина, використовується додаткова УФ-плівка, яка не пропускає 99 % сонячного світла.

Дверцята автоматично закриваються, коли кут відкриття становить менше 20°. Спеціальний механізм забезпечує плавне закривання дверцят.

# Опис приладу

## Резервуар для вологи

Разом із кліматичною шафою для вина поставляється один резервуар для вологи HumidityBox.

Цей резервуар для вологи призначений для підвищення вологості в кліматичній шафі для вина, щоб запобігти падінню рівня вологості нижче 50 % у певних умовах (наприклад, якщо кліматична шафа для вина встановлена в приміщенні з низькою вологістю).

На дисплеї приладу можна відстежувати рівень вологості (ви отримаєте сповіщення, якщо рівень вологості досягне 50 %, а в разі досягнення рівня 40 % пролунає звуковий сигнал).

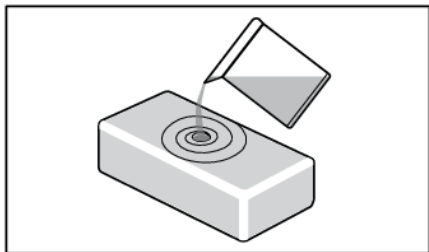

Ви можете набрати в резервуар 0,5 літра води і помістити його в шафу.

Резервуар HumidityBox виготовлений з глини — природного матеріалу, що має необхідні властивості, щоб спочатку вода вбиралася, а потім випаровувалася, підвищуючи вологість.

Стінки та дно глиняного ящика заклені, щоб запобігти витоку води. Вода вбирається всіма стінками, але випаровується лише через незаклену верхню поверхню.

Резервуари HumidityBox виготовляються вручну в кустарних майстернях. Тому можливі незначні нерівності матеріалу чи форми. Однак вони не впливають на функціональність.

Колір резервуара змінюється, коли він наповнюється водою: чим більше води вбирають стінки, тим темнішими вони стають. Залежно від жорсткості водопровідної води на матеріалі можуть з'явитися білі плями накипу. Щоб уникнути цього, можна використовувати очищену або дистильовану воду. Білі плями можна змити.

Після встановлення HumidityBox у потрібну зону потрібно приблизно 9 годин, щоб вологість знову піднялася з 40 % до 50 %. Через 9 годин вологість продовжуватиме повільно збільшуватися.

У середньому HumidityBox слід наповнювати кожні 30 днів. Прилад подасть звуковий сигнал у разі надто низької вологості (нижче 40 %).

За потреби ви можете придбати додаткові резервуари HumidityBox.

Не мийте резервуар HumidityBox у посудомийній машині, оскільки його матеріали не призначені для такого типу миття. Резервуар досить крихкий через відносно тонкі стінки, тому поводьтеся з ним обережно. Час від часу промивайте внутрішню поверхню резервуара під проточною водою.

## ІНФОРМАЦІЯ!

За додатковою інформацією зверніться до місцевого дилера Asko або відвідайте вебсайт Asko у вашій країні.



## Ємність приладу

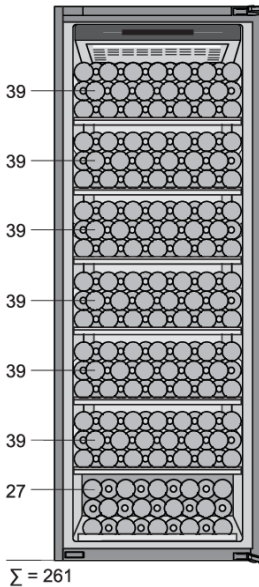

Базова конфігурація приладу дає змогу зберігати до 261 пляшки бордо.

Кількість пляшок, які можна завантажити на кожну полицю, зазначено на рисунку.

## Комплект для встановлення поряд

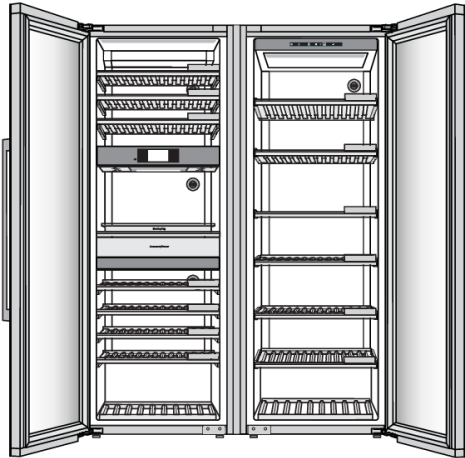

Існує можливість встановлення двох приладів поруч один з одним.

Для правильного встановлення та забезпечення тривалої роботи двох приладів, розташованих поруч, слід використовувати спеціальний комплект. Використання спеціального комплекту для встановлення поряд забезпечить точне вирівнювання, стабілізацію та унеможливить надмірне скупчення конденсату між сусідніми приладами.

**З міркувань безпеки комплект для розташування приладів поряд має встановлювати тільки вповноважений спеціаліст з обслуговування!**

## ІНФОРМАЦІЯ!

За додатковою інформацією зверніться до місцевого дилера Asko або відвідайте вебсайт Asko у вашій країні.

# Використання

## Дисплей

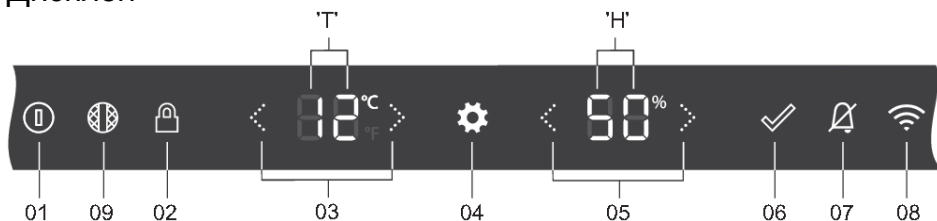

01	Клавіша On/Off (Увімк./Вимк.): <ul style="list-style-type: none"><li>• довге натискання (2 секунди) — увімкнення або вимкнення приладу;</li><li>• коротке натискання — переведення приладу в режим очікування або виведення з нього.</li></ul>
02	Клавіша блокування — блокування або розблокування інтерфейсу користувача (натискання і утримання протягом 3 секунд)
03	Стрілки температури: <ul style="list-style-type: none"><li>• збільшення або зменшення встановленої температури;</li><li>• перемикання між параметрами в МЕНЮ НАЛАШТУВАНЬ.</li></ul>
04	Клавіша налаштувань — перехід у МЕНЮ НАЛАШТУВАНЬ
05	Стрілки значення — вибір бажаного параметра або значення в МЕНЮ НАЛАШТУВАНЬ
06	Клавіша підтвердження — підтвердження параметра в МЕНЮ НАЛАШТУВАНЬ
07	Клавіша сигналу — вимкнення сигналів
08	Клавіша Wi-Fi — простий спосіб перейти до розділу «ПІДКЛЮЧЕННЯ ДО МЕРЕЖІ» в МЕНЮ НАЛАШТУВАНЬ
09	Клавіша вугільного фільтра — простий спосіб перейти до розділу «Зворотний відлік строку вугільного фільтра» в меню «СИСТЕМА» в МЕНЮ НАЛАШТУВАНЬ
«Т»	Температурний дисплей
«Н»	Дисплей вологості



## 💡 ІНФОРМАЦІЯ!

Для кращої реакції клавіш натискайте їх основною площею кінчика пальця



Під час кожного натискання на клавішу лунає короткий звуковий сигнал. Гучність звуку клавіш можна змінити в МЕНЮ НАЛАШТУВАНЬ.

Інтенсивність підсвічування клавіш залежить від доступності певної функції.

	Інтенсивність підсвічування клавіш за закритих або відкритих дверцят
Функція <b>не доступна</b>	0% - значок відсутній
Функція <b>доступна</b>	60 % - 
Функція <b>активована або має бути активована</b>	100 % - 

## Перше підключення до мережі

### ІНФОРМАЦІЯ!

Коли прилад під'єднують до електромережі вперше або після тривалого відключення, потрібно почекати чотири години, перш ніж прилад можна буде активувати.

**Appliance-Off (Прилад вимкнено)**— це стан приладу за замовчуванням. Після підключення до електромережі прилад залишається вимкненим. Клавіша On/Off (Увімк./Вимк.) м'яко блимає,



**Дисплей досі**

повідомляючи, що шнур живлення підключений до електромережі.  
**неактивний.**

**Appliance-On (Прилад увімкнено)**— це нормальний стан керування приладом.



Прилад вмикається після натискання на клавішу On/Off (Увімк./Вимк.) протягом 2 секунд.

Прилад почне охолодження на задану за замовчуванням температуру.

На дисплеї відобразиться екран стану, схожий на головну сторінку приладу.

Усі функції та режими керування працюють відповідно до параметрів, заданих у МЕНЮ НАЛАШТУВАНЬ. Кожен параметр можна відрегулювати в МЕНЮ НАЛАШТУВАНЬ або через програму для мобільних пристроїв (див. розділ «МЕНЮ НАЛАШТУВАНЬ»).

Екран стану: дверцята відкриті



Екран стану: дверцята закриті



Повторне натискання і утримання клавіші On/Off (Увімк./Вимк.) протягом 2 секунд вмикає прилад.

## Установлення температури

За замовчування задана температура приладу становить 12 °С. Цю температуру можна миттєво змінити на екрані стану після ввімкнення приладу.

Температуру у відділенні приладу можна встановити в діапазоні 5–20 °С.



Під час натискання клавіш зі стрілками на дисплеї Т змінюється задана температура. З кожним натисканням задана температура збільшується або зменшується на 1 °С. Ця температура зберігається через 2 секунди після останнього натискання на клавішу збільшення або зменшення температури.

Коли досягнуто найвищого значення температури, клавіша зі стрілкою збільшення стає неактивною, і наступне натискання ігнорується.

Після досягнення найнижчого значення температури прилад реагує таким самим чином.

## Режим очікування дисплея приладу

Режим очікування дисплея приладу — це режим, у який дисплей переходить для оптимального енергоспоживання. Система охолодження приладу працює у звичайному режимі.

Режим очікування дисплея приладу активується:

- коротким натисканням клавіші On/Off (Увімк./Вимк.)  ;
- автоматично після певного часу відсутності активності (тривалість очікування). Відповідний параметр можна змінити в МЕНЮ НАЛАШТУВАНЬ.

Цей режим не можна активувати в разі виявлення будь-яких помилок або якщо дверцята відкриті.

Якщо режим очікування дисплея приладу ввімкнено, він вимкнеться:

- після відкриття дверцят;
- після короткого натискання будь-якої клавіші;
- якщо на дисплеї відобразиться помилка;
- якщо датчик наближення виявить рух, за винятком випадків, коли в МЕНЮ НАЛАШТУВАНЬ / PROXIMITY AND DOOR SENSOR (ДАТЧИК НАБЛИЖЕННЯ Й ДАТЧИК ДВЕРЦЯТ) / Display changes to (Зміна відображення) вибрано параметр No change (Без змін).

Після вимкнення цього режиму прилад повертається до відображення стану.

## Режим блокування від дітей

Коли активовано режим блокування від дітей, ви не можете вимкнути прилад чи змінити будь-які налаштування. Система охолодження приладу працює у звичайному режимі. Налаштування

можна змінити лише через мобільну програму **ConnectLife**. Ваші налаштування датчика наближення й датчика дверцят, освітлення та відображення й досі виконуватимуться.

Режим блокування від дітей активується:

- натисканням і утриманням клавіші блокування від дітей протягом 3 секунд  ;
- вручну з мобільного додатка,
- автоматично після певного часу відсутності активності. Відповідний параметр можна змінити в МЕНЮ НАЛАШТУВАНЬ.

Екран стану: клавіша блокування від дітей активна, дверцята відкриті



Якщо натиснути будь-яку іншу клавішу, клавіша блокування від дітей швидко блимне 2 рази. Натискання будь-яких інших клавіш ігнорується.

Виняток: у разі спрацювання будь-якого з сигналів попередження, скасувати його можна

натисканням кнопки  сигналу попередження. Якщо режим ECO активний, кнопка ввімкнення/вимкнення активна також. Це дозволяє вийти з режиму ECO.

Режим блокування від дітей вимикається:

- натисканням і утриманням клавіші блокування від дітей протягом 3 секунд  ;
- вручну з мобільного додатка.

## Налаштування блокування (Lock settings)

Це функція додатка ConnectLife, яка надає розширені параметри блокування для блокування клавіатури приладу. Статус за замовчуванням у додатку ConnectLife - «Неактивний». Ці налаштування блокування можна використовувати лише тоді, коли ввімкнено блокування клавіш приладу вручну або автоматично (з меню налаштувань або з того ж додатка ConnectLife). Якщо ввімкнено блокування ключа приладу, це не вмикає жодних налаштувань блокування. З іншого боку, якщо блокування клавіш вимкнено, всі розширені налаштування блокування будуть вимкнені.

Налаштування замка складаються з двох функцій: сповіщення про двері та сигналізація про двері. Їх можна увімкнути окремо, щоб один з них був увімкнений, а інший - вимкнений, або і той і інший увімкнений.

### Сповіщення дверцят

Сповіщення про дверцята - це сповіщення, яке ви отримуєте на своєму інтелектуальному пристрої, коли дверцята будуть відчинені.

### Дверний сигнал тривоги

Дверний сигнал тривоги - це звуковий сигнал тривоги, який відтворюється, коли відкриваються дверцята, щоб почути, коли використовується прилад.

# Використання

Щоб зупинити цей сигнал, закрийте дверцята або натисніть клавішу замка на 3 секунди, щоб вимкнути замок. Пам'ятайте, що вимкнення блокування клавіш вимикає всі налаштування блокування, тому, якщо ви захочете знову увімкнути сигналізацію дверей, це можна зробити лише в додатку ConnectLife.

У разі відмови живлення налаштування блокування залишаються активними, коли живлення повертається до приладу.

## Сигнали

Детальніше про можливі причини спрацювання кожного окремого сигналу див. в розділі «Поради й рекомендації».

### Температурна сигналізація

Попереджувальний сигнал температури лунає, коли температура всередині приладу на 3°C вище чи на 3°C нижче заданої температури. Якщо дверцята не відчинено:

- менше ніж протягом 3 хвилини, то попереджувальний сигнал вимикається на 30 хвилин,
- більше ніж протягом 3 хвилини, то попереджувальний сигнал вимикається на 3 години.



Клавіша сигналу

і значення заданої температури



блимають.



## ІНФОРМАЦІЯ!

Щоразу при ввімкненні приладу потрібен певний час, аби досягти потрібної температури. З цієї причини попереджувальний сигнал вимикається на перші 3 години після ввімкнення приладу, щоб запобігти непотрібній його активації. Щоразу, коли дверцята закриваються, попереджувальний сигнал температури блокується на 3 години.

Якщо різниця між старим та новим заданим значенням становить:

- менше 5 °C, це не впливає на температурну сигналізацію;
- складає від 5 до 10°C, попереджувальний сигнал температури блокується на 3 години;
- складає понад 10°C, попереджувальний сигнал температури блокується на 6 годин;

### Вимкнення сигналу

Коротке натискання на клавішу сигналу вимикає його, клавіша сигналу припиняє горіти. Значення заданої температури продовжує блимати, поки температура поза діапазоном. Якщо температурна сигналізація спрацювала, коли температура в межах діапазону, вона буде вимкнена автоматично.

### Вологість

Контроль вологості можна увімкнути і вимкнути в МЕНЮ НАЛАШТУВАНЬ. Якщо вибрано значення OFF (ВИМК.), рівень вологості не контролюється (ні в приладі, ні в програмі для мобільних пристроїв). На дисплеї Н не відображається жодне значення, сигналізація вологості та повідомлення про необхідність наповнення резервуара для вологи автоматично вимикаються.

Сигналізація вологості вмикається, якщо 7-денне середнє значення вологості у відділенні безперервно опускається нижче 40 % або піднімається вище 80 % протягом 7 днів.



Клавіша попереджувального сигналу

та значення вологості



миготять.

## ІНФОРМАЦІЯ!

Після кожного ввімкнення приладу може знадобитися деякий час, щоб досягти правильного рівня вологості. Через це протягом перших 24 годин після ввімкнення приладу звуковий сигнал вимкнено, щоб запобігти його непотрібній активації. Після кожного закриття дверцят сигналізація вологості блокується на 6 годин.

Якщо різниця між старим та новим заданим значенням становить менше 5 °С, це не впливає на сигналізацію вологості.

Якщо задана температура для будь-якого відділення встановлена вище або дорівнює 16 °С, сигналізація вологості ігнорується.

### **Вимкнення сигналу**

Коротке натискання на клавішу сигналу вимикає його, клавіша сигналу припиняє горіти.

Значення вологості продовжує блимати, поки рівень вологості поза діапазоном.

Якщо сигналізація вологості спрацювала, коли значення вологості в межах діапазону 40–80 %, вона буде автоматично скасована.

### **Повідомлення про необхідність наповнення резервуара для вологи**

Прилад може сповістити вас, коли потрібно наповнити резервуар для вологи. Повідомлення про необхідність наповнення резервуара для вологи з'являється, якщо 7-денне середнє значення вологості у відділенні безперервно перебуває в діапазоні 40–50 % протягом 7 днів. Тому вам не обов'язково пам'ятати про самостійну перевірку. Повідомлення також допоможе уникнути спрацювання сигналізації вологості.



Клавіша попереджувального сигналу

та значення вологості



миготять

повільно. Попереджувального сигналу немає.

Повідомлення про необхідність наповнення резервуара для вологи можна ввімкнути і вимкнути в МЕНЮ НАЛАШТУВАНЬ. Отже, якщо у вас немає резервуара для вологи або ви хочете самостійно його перевіряти, можна встановити для відповідного параметра значення OFF (ВИМК.), після чого повідомлення про необхідність наповнення резервуара для вологи буде вимкнено.

## ІНФОРМАЦІЯ!

Після кожного ввімкнення приладу може знадобитися деякий час, щоб досягти правильного рівня вологості. Через це протягом перших 24 годин після ввімкнення приладу повідомлення вимкнено, щоб запобігти його непотрібній активації. Після кожного закриття дверцят повідомлення вологості блокується на 6 годин.

Якщо різниця між старим та новим заданим значенням становить менше 5 °С, це не впливає на повідомлення вологості.

# Використання

## Вимкнення повідомлення

Коротке натискання на клавішу сигналу скасовує повідомлення вологості, клавіша сигналу припиняє світитися, але значення вологості продовжує блимати, доки значення не становитиме 50–80 %.

Якщо повідомлення про необхідність наповнення резервуара для вологості з'явилося, коли значення вологості в межах діапазону 50–80 %, воно буде автоматично скасоване.

## Повідомлення про вібрації

Якщо виявлено слабкі вібрації, спрацює сигналізація слабких вібрацій. На дисплеї Т м'яко

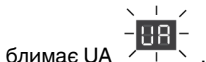

*Помічено вібрацію. Обережно зачиніть дверцята й витягніть/вставте полиці за допомогою механізму м'якого закривання. Часті вібрації можуть вплинути на якість вина в разі тривалого зберігання.*

## Сигналізація вібрацій

Якщо виявлено сильні вібрації, спрацює сигналізація сильних вібрацій. На дисплеї Т швидко

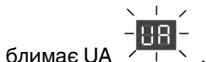

*Помічено значну вібрацію. Перевірте розташування й налаштування приладу. Якщо вібрації часто повторюються, визначте їхні причини.*

## Вимкнення сигналу

Сигнал вимикається коротким натисканням на будь-яку клавішу. Клавіша сигналу продовжує блимати.

Якщо сигналізація вібрацій спрацювала, коли значення вібрацій у межах діапазону, вона вимкнеться автоматично.

## Сигнал у разі відчинених дверцят

 Дверна сигналізація спрацює і клавіша сигналу блимає понад 3 хвилини і немає взаємодії з користувачем.

Сигналізація вимикається і блимання припиняється коротким натисканням будь-якої клавіші. Якщо дверцята не зачинити, сигналізація ввімкнеться знову через 5 хвилин.

Щоб вимкнути сигналізацію, зачиніть дверцята.

## Попередження про відключення електроенергії і високу температуру

Якщо в електромережі, до якої підключений прилад, станеться збій, прилад перестане охолоджуватися, що може вплинути на температуру у відділенні.

Сигнал попередження про перебіє електропостачання призначений для попередження після відновлення живлення та ввімкнення приладу про те, що температура всередині відділення за межею діапазону. Якщо температура в межах діапазону, попередження про перебіє



електропостачання не спрацює. Якщо прилад розташовано в місці, куди ви рідко заходите, або ви були відсутні протягом тривалого часу, цей сигнал допоможе вам дізнатися після відновлення живлення приладу, що температура пляшок могла змінитися.



Звучить сигнал тривоги, а на дисплеях «Т» та «Н» відображається «PF»

## Вимкнення сигналу

Спочатку при короткому натисканні кнопки попереджувального сигналу зупиниться попереджувальний сигнал.

Після цього на дисплеях Т та Н відобразиться поточна виміряна температура й поточне значення вологості. Якщо за умовчанням одиницею вимірювання температури є °F, а поточна виміряна температура >99, то на дисплеї Т блиматиме позначка «99».

Якщо знову натиснути клавішу сигналу, сигналізація вимкнеться. На дисплеях Т та Н відобразиться задана температура у відділені та рівень вологості.



## ІНФОРМАЦІЯ!

Після вимкнення **попередження про відключення електроенергії і високу температуру** температурна сигналізація може досі працювати. У такому разі звучить **температурна сигналізація**.

## МЕНЮ НАЛАШТУВАНЬ

Оскільки прилад має широкі можливості налаштування, ми розробили систему меню для забезпечення доступу до всіх параметрів. За замовчуванням усі налаштування вже встановлені, тому немає потреби переходити в МЕНЮ НАЛАШТУВАНЬ. Але для адаптації налаштувань приладу до ваших уподобань це можливо.

### Вхід у МЕНЮ НАЛАШТУВАНЬ

Увійти в МЕНЮ НАЛАШТУВАНЬ можна за допомогою короткого натискання на клавішу



налаштувань

Відобразить перший пункт у МЕНЮ НАЛАШТУВАНЬ.



# Використання

## Базова логіка



НАЗВА ГРУПИ	Пункт МЕНЮ	Відображення відповідних налаштувань і параметрів
		<i>Пункти та значення будуть пояснені.</i>

Дисплей температури Т використовуватиметься для позначення НАЗВИ ГРУПИ пунктів меню та самого **пункту МЕНЮ**. Існує 8 груп пунктів меню: ЗАГАЛЬНІ НАЛАШТУВАННЯ, ЗВУКИ, ДИСПЛЕЙ, ОСВІТЛЕННЯ, ДАТЧИК НАБЛИЖЕННЯ Й ДАТЧИК ДВЕРЦЯТ, НІЧНИЙ РЕЖИМ, ПІДКЛЮЧЕННЯ ДО МЕРЕЖІ, СИСТЕМА.

Для позначення параметрів та значень, які можна вибрати, використовується дисплей вологості Н. Для кожного пункту меню існує своя кількість налаштувань та їхні види.



Стрілки можна використовувати для перемикання між **пунктами МЕНЮ**

За допомогою стрілок можна вибрати бажане налаштування або значення.

## Приклад

Для прикладу скористаємося першим пунктом у МЕНЮ НАЛАШТУВАНЬ.



Перша літера А позначає групу пункту МЕНЮ: ЗАГАЛЬНІ НАЛАШТУВАННЯ.

Друга літера А позначає **пункт меню**: одиниці вимірювання температури.

Натискання клавіші зі стрілкою праворуч від дисплея Н перемикає елемент «С», що позначає °С, на «F», що позначає °F.



Якщо клавіша підтвердження не світиться, активується налаштування, що відображається.

Натискання клавіші зі стрілкою праворуч від екрана Т призведе до переходу до наступного пункту **МЕНЮ**.

### **Вихід із МЕНЮ НАЛАШТУВАНЬ**

Вийти з МЕНЮ НАЛАШТУВАНЬ можна за допомогою короткого натискання на клавішу

налаштувань  .

Вихід із меню налаштувань відбувається автоматично через 5 хвилин відсутності взаємодії з користувачем.

### **ІНФОРМАЦІЯ!**

Якщо МЕНЮ НАЛАШТУВАНЬ активне, сигнали (звукові та візуальні), повідомлення про помилки та повідомлення про вугільний фільтр не активні. Вони активуються, щойно МЕНЮ НАЛАШТУВАНЬ буде закрито.



















МЕНЮ НАЛАШТУВАНЬ не активується повторно після відновлення живлення в разі відключення електроенергії або коли прилад повертається з режиму Appliance-Off (Прилад вимкнено) до Appliance-On (Прилад увімкнено).

У разі вимкнення електроенергії після відновлення живлення ваші налаштування зберуться.



















# Використання

Таблиця МЕНЮ НАЛАШТУВАНЬ



ЗАГАЛЬНІ НАЛАШТУВАННЯ 	Одиниці вимірювання температури 	Виберіть одиницю вимірювання температури:  °C або °F 
	Час (години) 	Установіть годину:  від 00 до 23 
	Час (хвилини) 	Установіть хвилини:  від 00 до 59 
	Дата (день) 	Виберіть день тижня:  від 01 до 31 
	Дата (місяць) 	Виберіть місяць:  від 01 до 12 
	Дата (рік) 	Виберіть рік:  від 00 до 99 

















ЗВУКИ 	Основні звуки 	Виберіть бажану гучність:  від 0 до 5 
	Звуки попередження 	Виберіть бажану гучність:  від 1 до 5 
	Звуки клавіш 	Виберіть бажану гучність:  від 0 до 5 
ДИСПЛЕЙ 	Тривалість очікування 	Час бездіяльності, після якого дисплей переходить у режим очікування:
		 1 хвилина
		 5 хвилин
		 15 хвилин
		 30 хвилин
		 60 хвилин
		 12 годин

# Використання





















ОСВІТЛЕННЯ	<p>Інформацію щодо режимів освітлення можна знайти в розділі «Світлодіодне освітлення».</p>														
	<p><b>Інтер'єрний режим (кельвіни)</b></p> <p><b>A</b></p>	<p><b>Виберіть перші дві цифри значення в кельвінах:</b></p> <p><b>27</b> від 2700 до 5000 кельвінів <b>50</b></p>													
	<p><b>Інтер'єрний режим (інтенсивність)</b></p> <p><b>B</b></p>	<p><b>Виберіть інтенсивність освітлення:</b></p> <p><b>0</b> від 0 до 99 <b>99</b></p>													
	<p><b>УВІМК. на</b></p> <p><b>C</b></p>	<p><b>Скільки часу буде світитися шафа в інтер'єрному режимі:</b></p> <table border="1"> <tr> <td><b>01</b></td> <td>1 хвилина</td> </tr> <tr> <td><b>05</b></td> <td>5 хвилин</td> </tr> <tr> <td><b>15</b></td> <td>15 хвилин</td> </tr> <tr> <td><b>30</b></td> <td>30 хвилин</td> </tr> <tr> <td><b>60</b></td> <td>60 хвилин</td> </tr> <tr> <td><b>90</b></td> <td>90 хвилин</td> </tr> <tr> <td><b>AL</b></td> <td>завжди</td> </tr> </table>	<b>01</b>	1 хвилина	<b>05</b>	5 хвилин	<b>15</b>	15 хвилин	<b>30</b>	30 хвилин	<b>60</b>	60 хвилин	<b>90</b>	90 хвилин	<b>AL</b>
<b>01</b>	1 хвилина														
<b>05</b>	5 хвилин														
<b>15</b>	15 хвилин														
<b>30</b>	30 хвилин														
<b>60</b>	60 хвилин														
<b>90</b>	90 хвилин														
<b>AL</b>	завжди														



ОСВІТЛЕННЯ		<b>Функціональний режим (кельвіни)</b> 	<b>Виберіть перші дві цифри значення в кельвінах:</b>  від 2700 до 5000 кельвінів 
		<b>Функціональний режим (інтенсивність)</b> 	<b>Виберіть інтенсивність освітлення:</b>  від 0 до 99 
	<b>УВІМК. на</b> 	<b>Скільки часу буде світитися шафа у функціональному режимі:</b>	
			1 хвилина
			5 хвилин
			15 хвилин
			30 хвилин
		60 хвилин	
	90 хвилин		
	завжди		



















# Використання



<p>ДАТЧИК НАБЛИЖЕННЯ Й ДАТЧИК ДВЕРЕЙ</p> 	<p><b>Датчик наближення</b></p> 	<p><b>Датчик можна вмикати і вимикати.</b></p> <p> Датчик наближення ввімкнено</p> <p> Датчик наближення вимкнено</p> <p><b>Якщо для датчина наближення вибрано значення On (Увімк.), стануть доступними пов'язані налаштування.</b></p>
	<p><b>Зміна освітлення</b></p> 	<p><b>Під час наближення користувача освітлення переходить у режим:</b></p> <p>Інтер'єрний </p> <p>Функціональний </p>
	<p><b>Дисплей переходить у режим</b></p> 	<p><b>Під час наближення користувача дисплей переходить у режим:</b></p> <p>Без змін </p> <p>Екран статусу </p>
	<p><b>Дверцята відкриті — зміна освітлення</b></p> 	<p><b>Коли дверцята відкриті, освітлення переходить у режим:</b></p> <p>Без світла </p> <p>Інтер'єрний </p> <p>Функціональний </p>
	<p><b>Дверцята закриті — зміна освітлення</b></p> 	<p><b>Коли дверцята закриті, освітлення переходить у режим:</b></p> <p>Без світла </p> <p>Інтер'єрний </p> <p>Функціональний </p>





НІЧНИЙ РЕЖИМ* 	У нічному режимі освітлення затемняється на встановлений час.	
	Стан нічного режиму 	Нічний режим можна вмикати і вимикати.  Увімкнено або  вимкнено Якщо для нічного режиму вибрано значення On (Увімк.), стануть доступними пов'язані налаштування.
	Час увімкнення (години) 	Установіть годину часу увімкнення нічного режиму:  від 00 до 23 
	Час увімкнення (хвилини) 	Установіть хвилину часу увімкнення нічного режиму:  від 00 до 59 
	Час вимкнення (години) 	Установіть годину часу вимкнення нічного режиму:  від 00 до 23 
	Час вимкнення (хвилини) 	Установіть хвилину часу вимкнення нічного режиму:  від 00 до 59 
Зменшення яскравості освітлення 	Виберіть інтенсивність освітлення в нічному режимі:  від 0 до 99 	

# Використання







ПІДКЛЮЧЕННЯ ДО МЕРЕЖІ		<b>Стан мережі WLAN</b>	<b>Мережу WLAN можна вмикати і вимикати:</b> WLAN увімкнено WLAN вимкнено
		<b>Налаштування підключення</b>	<b>Налаштування підключення можна ввімкнути:</b> Налаштування підключення ввімкнено, натисніть  для підтвердження Обидва ці символи блиматимуть під час налаштування
			Увімкніть доступ до бездротової мережі на приладі, щоб ефективно використовувати прилад у поєднанні з нашою програмою <b>ConnectLife</b> .
			Інформацію щодо налаштування підключення можна знайти в розділі « <b>Налаштування підключення</b> ».
			Налаштування завершується автоматично, якщо підключення було успішним, або через 3 хвилини. Виконайте кроки в розділі « <b>Налаштування підключення</b> ».









ПІДКЛЮЧЕННЯ ДО МЕРЕЖІ	<p><b>З'єднання приладів</b></p> 	<p><b>З'єднання приладів можна активувати:</b></p> <p> З'єднання приладів активовано, натисніть  для підтвердження</p> <p> Обидва ці символи блиматимуть під час з'єднання </p>
	<p><b>Від'єднати всіх</b></p> 	<p><b>Функцію «Від'єднати всіх» можна активувати:</b></p> <p> Від'єднання приладів активовано, натисніть  для підтвердження</p> <p> Ви впевнені? Якщо ТАК, натисніть  для підтвердження</p>
	<p><b>Дистанційне керування</b></p> 	<p><b>Дистанційне керування можна вмикати і виминати.</b></p> <p> Дистанційне керування ввімкнено</p> <p> Дистанційне керування вимкнено</p> <p>Щоб керувати пристроєм із з'єднаних облікових записів користувача, необхідно ввімкнути дистанційне керування.</p>

# Використання

















































СИСТЕМА 	<p><b>Режим блокування від дітей</b></p> 	<p><b>Блокування від дітей автоматично активується через:</b></p> <table border="1"> <tr> <td></td> <td>5 хвилин</td> </tr> <tr> <td></td> <td>15 хвилин</td> </tr> <tr> <td></td> <td>30 хвилин</td> </tr> <tr> <td></td> <td>60 хвилин</td> </tr> <tr> <td></td> <td>ніколи</td> </tr> </table>		5 хвилин		15 хвилин		30 хвилин		60 хвилин		ніколи
		5 хвилин										
		15 хвилин										
	30 хвилин											
	60 хвилин											
	ніколи											
<p><b>Вологість</b></p> 	<p><b>Сигналізацію вологості можна вмикати і вимикати:</b></p> <p> Сигналізація вологості ввімкнена</p> <p> Сигналізація вологості вимкнена</p> <p><b>Якщо для сигналізації вологості вибрано значення On (Увімк.), стануть доступними пов'язані налаштування.</b></p>											
<p><b>Повідомлення про необхідність наповнення резервуара для вологи</b></p> 	<p><b>Повідомлення про необхідність наповнення резервуара для вологи можна вмикати і вимикати.</b></p> <p> Повідомлення про необхідність наповнення резервуара для вологи ввімкнено</p> <p> Повідомлення про необхідність наповнення резервуара для вологи вимкнено</p>											



СИСТЕМА  	Інформацію щодо вугільного фільтра можна знайти в розділі « <b>Зворотний відлік строку вугільного фільтра і повідомлення про необхідність його заміни</b> ».		
	Зворотний відлік строку вугільного фільтра  	<b>Термін служби вугільного фільтра в днях:</b>	
			Перша цифра 3-значного числа
		Друга і третя цифри 3-значного числа	
Термін служби вугільного фільтра становить 365 днів. Зворотний відлік відображає кількість днів, які залишилися до кінця терміну служби. Якщо перед першою цифрою стоїть «мінус», відображається кількість днів після закінчення терміну служби.			
СКИДАННЯ строку вугільного фільтра  	<b>СКИДАННЯ строку вугільного фільтра після заміни:</b>   СКИДАННЯ, натисніть  для підтвердження		

# Використання















СИСТЕМА 	Повідомлення про необхідність заміни вугільного фільтра 	Установіть кількість днів до закінчення зворотного відліку, коли ви хочете отримувати сповіщення:												
		<table border="1"> <tr> <td></td> <td>не сповіщати</td> </tr> <tr> <td></td> <td>у день завершення</td> </tr> <tr> <td></td> <td>за 1 день</td> </tr> <tr> <td></td> <td>за 7 днів</td> </tr> <tr> <td></td> <td>за 15 днів</td> </tr> <tr> <td></td> <td>за 30 днів</td> </tr> </table>		не сповіщати		у день завершення		за 1 день		за 7 днів		за 15 днів		за 30 днів
		не сповіщати												
	у день завершення													
	за 1 день													
	за 7 днів													
	за 15 днів													
	за 30 днів													
СКИДАННЯ налаштувань до заводських 	Налаштування приладу можна скинути до заводських:													
	<table border="1"> <tr> <td></td> <td>СКИДАННЯ, натисніть  для підтвердження</td> </tr> <tr> <td></td> <td>Ви впевнені? Якщо ТАК, натисніть  для підтвердження</td> </tr> </table> <p><i>У разі підтвердження СКИДАННЯ всі користувацькі параметри та збережені дані буде видалено. Виняток є підключення та налаштування вугільного фільтра.</i></p>		СКИДАННЯ, натисніть  для підтвердження		Ви впевнені? Якщо ТАК, натисніть  для підтвердження									
	СКИДАННЯ, натисніть  для підтвердження													
	Ви впевнені? Якщо ТАК, натисніть  для підтвердження													
Режим «ДЕМОНСТРАЦІЯ» 	Режим «ДЕМОНСТРАЦІЯ» можна вмикати і вимикати.													
	<table border="1"> <tr> <td></td> <td>СКИДАННЯ ввімкнено, натисніть  для підтвердження</td> </tr> <tr> <td></td> <td>СКИДАННЯ вимкнено, натисніть  для підтвердження</td> </tr> </table>		СКИДАННЯ ввімкнено, натисніть  для підтвердження		СКИДАННЯ вимкнено, натисніть  для підтвердження									
	СКИДАННЯ ввімкнено, натисніть  для підтвердження													
	СКИДАННЯ вимкнено, натисніть  для підтвердження													



		<p><i>Прилад не працюватиме. У режимі «Демонстрація» дисплей, освітлення, звукові сигнали, датчики наближення й дверцят буде активовано.</i></p>
--	--	--



СИСТЕМА 	Режим «Шабат»* 	Інформацію щодо режиму «Шабат» можна знайти в розділі «Режим «Шабат»».
		<p style="text-align: center;"><b>Режим «Шабат» можна вмикати і вимикати.</b></p> <p>  Режим «Шабат» активовано, натисніть  для підтвердження                 </p> <p>  Режим «Шабат» вимкнено, натисніть  для підтвердження                 </p> <p><i>Прилад продовжить працювати, але додаткові функції, як-от освітлення, дисплей, звукові сигнали, сигнали попередження, датчики наближення й дверцят буде вимкнено на 72 години.</i></p> <p>Щоб вимкнути режим «Шабат», натисніть і утримуйте  протягом 3 секунд.</p>
	Режим «ЕКО»* 	Інформацію щодо режиму «ЕКО» можна знайти в розділі «Режим «ЕКО»».
		<p style="text-align: center;"><b>Режим «ЕКО» можна вмикати і вимикати.</b></p> <p>  Режим «ЕКО» активовано, натисніть  для підтвердження                 </p> <p>  Режим «ЕКО» вимкнено, натисніть  для підтвердження                 </p> <p><i>Прилад продовжить працювати, але додаткові функції, як-от освітлення, дисплей, датчики наближення й дверцят буде вимкнено.</i></p> <p>Натискання клавіші  активує дисплей на деякий час. Після 5 хвилин бездіяльності дисплея режим «ЕКО» активується автоматично.</p>



## Функція Wi-Fi

Кліматична шафа для вина повністю розкриває свій потенціал, коли вона підключена до хмари, оскільки всіма її параметрами можна керувати та контролювати їх за допомогою програми для мобільних пристроїв **ConnectLife** на вашому смарт-пристрої. Вибравши дистанційне керування з вашого пристрою, ви полегшите навігацію, наприклад у МЕНЮ НАЛАШТУВАНЬ, і підключення до функцій, які недоступні в інтерфейсі приладу, наприклад керування вимикачем світла. Значення температури та вологості відображаються в режимі реального часу. Температуру у відділенні можна змінити через програму, що позбавляє потреби відкривати дверцята.



### 1. Програма для мобільних пристроїв

Спочатку завантажте програму для мобільних пристроїв на своєму смарт-пристрої і створіть обліковий запис користувача. Вона доступна в Google Play, App Store і AppGallery.

Якщо ви не отримали електронного листа з кодом підтвердження протягом кількох хвилин, перевірте папку зі спамом.

### 2. Увімкнення модуля Wi-Fi:

- безпосередньо, натисканням і утриманням клавіші блокування від дітей протягом 2 секунд  ;
- або відкривши WLAN STATUS (СТАН WLAN) у розділі NETWORK CONNECTION (ПІДКЛЮЧЕННЯ ДО МЕРЕЖІ) у МЕНЮ НАЛАШТУВАНЬ.

Значок Wi-Fi	Модуль Wi-Fi	Хмарна служба	Дистанційне керування
Значок відсутній	Вимк.	Вимк.	Вимк.
	Увімк.	Не підключено	(-)
	Увімк.	Підключено	Вимк.

### 3. Налаштування підключення

Після активації модуля Wi-Fi пристрій готовий до підключення до програми для мобільних пристроїв.

Значок Wi-Fi	Модуль Wi-Fi	Хмарна служба	Дистанційне керування
	Увімк.	Підключено	Вимк.

Налаштування завершується автоматично, якщо підключення успішне або якщо через 3 хвилини підключення не вдалося встановити.

### 4. З'єднання приладу

Після успішного підключення до хмарної служби автоматично увімкнеться функція з'єднання. Прилад буде з'єднано з вашим обліковим записом користувача програми для мобільних пристроїв.

Ви можете з'єднувати кілька облікових записів користувачів, щоб підключити кілька смарт-пристроїв до кліматичної шафи для вина.

# Використання

Дізнатися, чи було з'єднання успішним, можна тільки на вашому смарт-пристрої.

Функція з'єднання завершується автоматично, якщо з'єднання на хмарі успішно встановлено або якщо через 3 хвилини не вдалося встановити з'єднання з хмарою.

## 5. Дистанційне керування

Після успішного підключення користувача до кліматичної шафи для вина приладом можна керувати з програми для мобільних пристроїв.

Значок Wi-Fi	Модуль Wi-Fi	Хмарна служба	Дистанційне керування
	Увімк.	Підключено	Увімкнено

## 6. Від'єднати всіх

За допомогою цієї функції прилад видаляє всі підключені облікові записи користувачів. Збережені в приладі дані та налаштування залишаються незмінними.

Функція від'єднання завершується автоматично, якщо процес від'єднання на хмарі пройшов успішно або якщо через 1 хвилину не вдалося виконати від'єднання на хмарі.

## 7. Вимкнення модуля Wi-Fi

Якщо ви більше не хочете керувати приладом і контролювати його за допомогою дистанційного керування, ви можете вимкнути модуль Wi-Fi так само, як і активували його:

- безпосередньо, натисканням і утриманням клавіші блокування від дітей протягом 2 секунд  ;
- або відкривши WLAN STATUS (СТАН WLAN) у розділі NETWORK CONNECTION (ПІДКЛЮЧЕННЯ ДО МЕРЕЖІ) у МЕНЮ НАЛАШТУВАНЬ.

Коли модуль Wi-Fi вимкнено, ви не зможете користуватися програмою для мобільних пристроїв. Однак це не означає, що вам потрібно буде повторити процес створення пари наступного разу, коли ви знову увімкнете модуль Wi-Fi. Натомість увесь процес буде виконано автоматично. Якщо з'єднання між приладом та мобільним пристроєм не встановлюється, дайте йому деякий час або від'єднайте смарт-пристрій і знову з'єднайте його. Якщо проблема не усувається, зверніться до служби підтримки.

У разі вимкнення живлення стан модуля Wi-Fi зберігається. Після відновлення живлення він залишиться таким самим, як і до вимкнення.

## Зворотний відлік строку вугільного фільтра та сповіщення про необхідність його заміни

Під час першого ввімкнення приладу таймер зворотного відліку строку вугільного фільтра встановлюється на 365 днів.

Кожні 24 години, коли прилад підключено до електромережі, віднімається 1 день.

У разі збою електропостачання значення терміну служби вугільного фільтра зберігається. Після відновлення живлення він залишиться таким самим, як і до вимкнення.

Якщо змінити параметри часу або дати, це не вплине на зворотний відлік строку вугільного фільтра.

Якщо натиснути клавішу вугільного фільтра  і утримувати її протягом 2 секунд, ви будете перенаправлені в МЕНЮ НАЛАШТУВАНЬ, де буде показано термін служби вугільного фільтра. На дисплеї H відображається значення терміну служби вугільного фільтра.

Коли досягнуто заданого значення для сповіщення про необхідність заміни вугільного фільтра, клавіша вугільного фільтра  світиться.

Коли таймер зворотного відліку вугільного фільтра  $\leq 0$ , то кнопка зворотного відліку вугільного

фільтра  блимає.

Після заміни фільтра необхідно скинути термін служби вугільного фільтра.

## Режим «Шабат»

Режим «Шабат» активується на 72 години після його ввімкнення. Усі елементи, що підсвічуються, і дисплей будуть тимчасово відключені. Система охолодження працює у звичайному режимі. Режим «Шабат» активується щотижня в той самий час одного й того ж дня.

Активна фаза режиму «Шабат» закінчується:

- автоматично через 72 години після активації;
- натисканням і утриманням клавіші блокування від дітей протягом 3 секунд  .

Якщо під час режиму «Шабат» станеться будь-яка помилка, вона не відобразиться, доки режим «Шабат» не буде вимкнено.

\* Активний режим «Шабат» вимикає режим «ЕКО» та нічний режим щонайбільше на 72 години.

## Режим «Еко»

У режимі ECO прилад працює з оптимальними налаштуваннями: лише кнопка

ввімкнення/вимкнення  активна. Система охолодження приладу працює в звичайному режимі.

У разі виявлення будь-яких помилок режим ECO зупиняється. Прилад повертається до відображення стану. Після 5 хвилин бездіяльності режим ECO буде активовано знову.

## Розморожування приладу

- Кліматична шафа для вина розморожується автоматично. Краплі води стікатимуть через отвір на задній стінці в контейнер, установлений над компресором, звідки вони випаровуватимуться.

## Чищення приладу

### УВАГА!

Вимкніть прилад і витягніть штепсель із розетки, перш ніж почати його очищення.

### УВАГА!

Не використовуйте для чищення абразивні засоби, оскільки вони можуть пошкодити поверхню.

### УВАГА!

Не знімайте паспортну табличку, розташовану всередині приладу. Вона містить дані, які вам знадобляться в разі ремонту.

- Перед очищенням вийміть пляшки з приладу й помістіть їх у холодне місце.
- Регулярно очищайте внутрішню поверхню приладу теплою водою. За потреби додайте у воду нейтральний миючий засіб або спеціальний миючий засіб для холодильників. Витріть усі поверхні м'якою тканиною. Протріть очищені деталі тканиною, змоченою в чистій воді, а потім ретельно висушіть їх.
- Не мийте обладнання приладу в посудомийній машині, оскільки його може бути пошкоджено.
- Негайно видаліть будь-які плями з дерев'яних частин, щоб запобігти їх усмоктуванню в деревину. Витріть дерев'яні частини вологою тканиною. Переконайтеся, що дерево не надто вологе, і дайте частинам повністю висохнути, перш ніж поставити їх у шафу для вина.

Примітка. Дерево — це природний матеріал. Тому деякі плями (особливо від червоного вина) можуть дуже важко виводитися.

Такі плями можна видалити, обережно потерши дерево дуже дрібним наждачним папером, а потім обробивши відшліфовану частину олією для дерева. Речовина, що використовується для обробки дерева, повинна бути безпечною для харчових продуктів.

- Очистьте скляні дверцята відповідним засобом для чищення скла.
- Очистьте прокладку теплою водою, потім протріть її м'якою тканиною й ретельно висушіть.
- Регулярно очищайте (за допомогою пилососа) вентиляційні отвори на бічних і задніх стінках приладу. Накопичення пилу у вентиляційних отворах може призвести до збільшення споживання електроенергії.

## УВАГА!

Якщо ви не збираєтеся користуватися приладом протягом тривалого часу, вимкніть його й від'єднайте від мережі. Спорожніть і очистьте прилад, а дверцята залиште відкритими. Це запобігає появі цвілі всередині приладу.

# Зміна напрямку відкривання дверцят

Напрямок, у якому відкриваються дверцята приладу, можна змінити.

Щоб безпечно змінити напрямок відкривання дверцят на протилежний, процедуру, описану нижче, повинні виконувати принаймні три людини. Вага дверцят становить приблизно 40 кг.

## УВАГА!

Щоб не пошкодити підлогу, покладіть на неї перед приладом килимок або інший відповідний захист. Виберіть також відповідне місце, куди ви тимчасово помістите дверцята під час процедури.

Будьте обережні, щоб не пошкодити ущільнювач дверцят. Пошкоджений ущільнювач негативно вплине на роботу приладу.

## УВАГА!

Петля дверцят має функцію автоматичного закривання, тому будьте обережні, щоб не пошкодити пальці.

## УВАГА!

Перш ніж змінювати напрямок відкривання дверцят, від'єднайте прилад від мережі живлення.

### Потрібний інструмент:

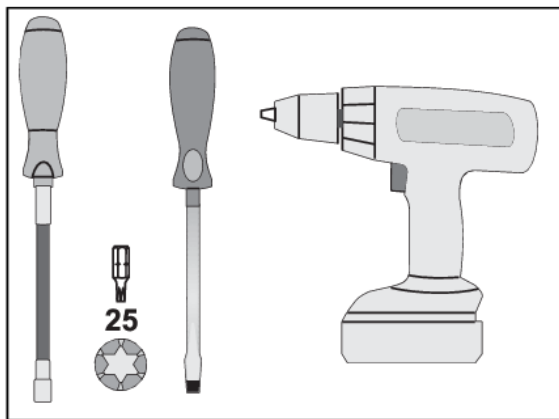

# Зміна напрямку відкривання дверцят

Щоб змінити напрямок відкривання дверцят, виконайте наведені нижче дії.

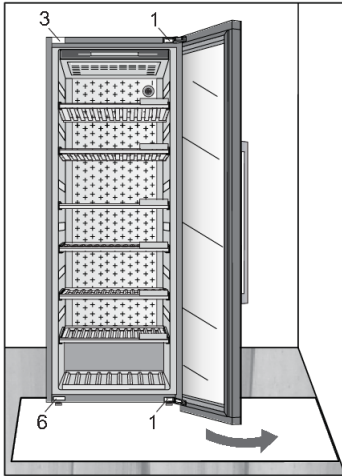

1. Відчиніть дверцята приладу.

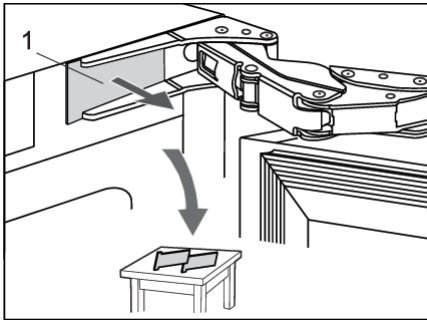

2. Зніміть дві кришки петель (1) зверху й знизу. Відкладіть їх убік, оскільки вони знадобляться пізніше.

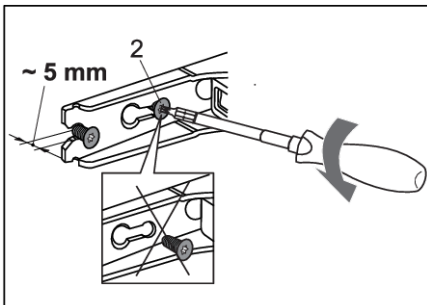

3. Частково (не більше ніж на 5 мм) відкрутіть гвинти петель (2) зверху й знизу. Не викручуйте гвинти повністю. Так дверцята залишаться в контакт з корпусом.

## Зміна напрямку відкриття дверцят

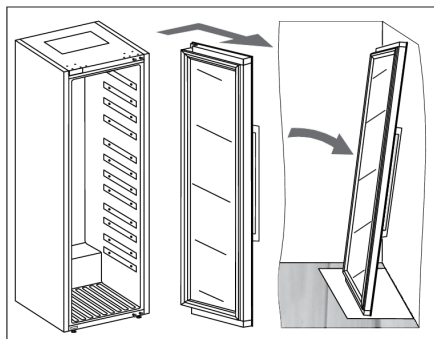

4. Зніміть дверцята разом із петлями, рухаючи їх у напрямку, зазначеному стрілкою. Обережно покладіть дверцята на підготовлену для цього поверхню.

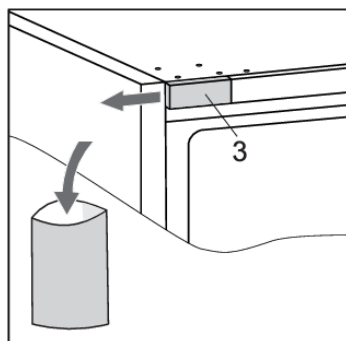

5. Зніміть кришку (3). Збережіть її (наприклад, у сумці з посібником з експлуатації) на випадок, якщо ви коли-небудь вирішите змінити напрямок відкриття дверцят на початковий.

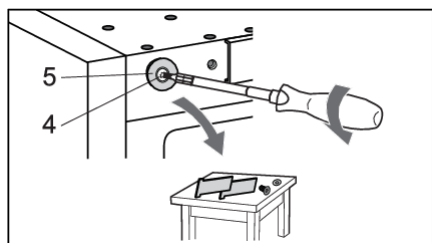

6. Відкрутіть гвинт (4) і зніміть кришку (5). Відкладіть їх убік, оскільки вони знадобляться пізніше.



## Зміна напрямку відкривання дверцят

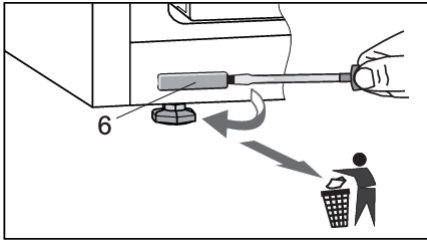

7. Зніміть кришку (6) і викиньте її в контейнер для пластикових відходів.

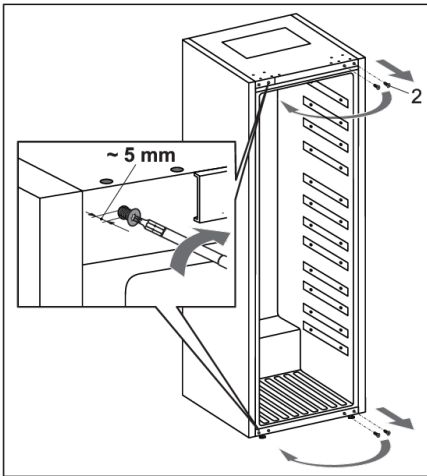

8. Повністю викрутіть гвинти (2). Потім частково закрутіть їх в отвори зверху й знизу на протилежному боці корпусу.

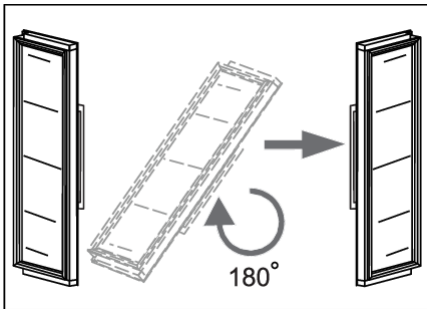

9. Обережно поверніть дверцята на 180 градусів.

## Зміна напрямку відкриття дверцят

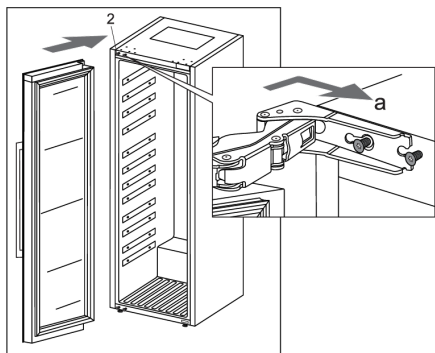

10. Повісьте дверцята на гвинти (2) зверху й знизу й посуньте їх у напрямку, зазначеному стрілкою (а).

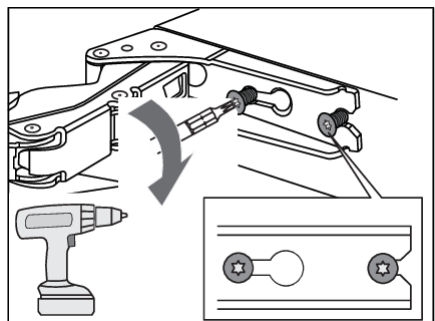

11. Затягніть гвинти. Гвинти потрібно затягнути з моментом 6,2 Нм.

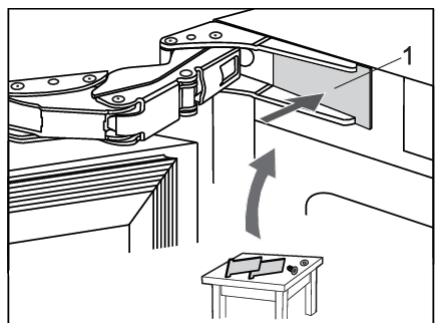

12. Установіть кришки петель (1).

## Зміна напрямку відкривання дверцят

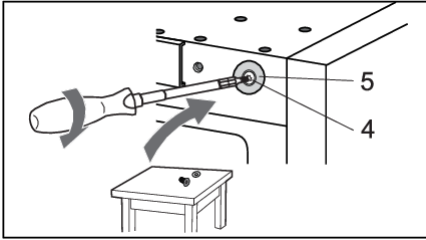

13. З протилежного боку від верхньої петлі закріпіть кришку (5) за допомогою гвинта (4).

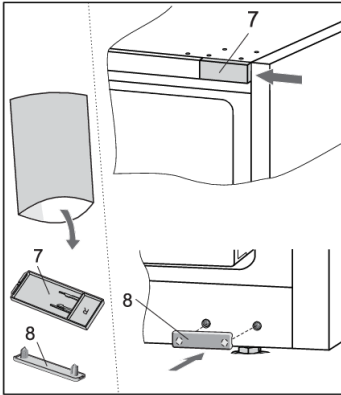

14. Вийміть кришки (7 та 8) із сумки з посібником з експлуатації та встановіть їх на боці, протилежному петлям.

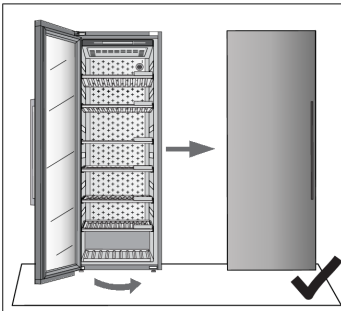

15. Закрийте двері й переконайтеся, що вони вирівняні щодо корпусу. Сторона корпусу та край дверцят повинні бути паралельні.

## Зміна напрямку відкривання дверцят

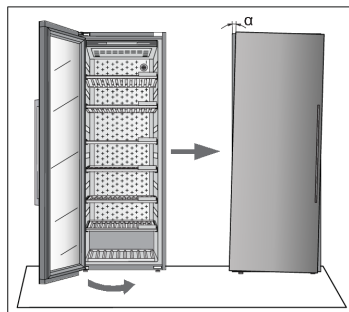

Якщо дверцята не вирівняні щодо корпусу (кут  $\alpha$  не дорівнює  $0^\circ$ ),

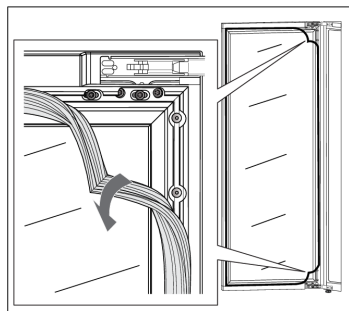

тоді дійте так.

1. Відкрийте дверцята й від'єднайте ущільнювач від його паза в кутах на верхній і нижній петлі.

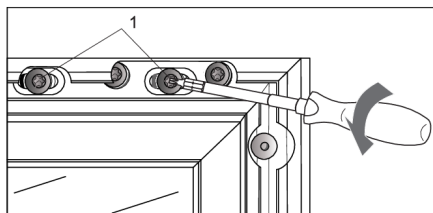

2. Відкрутіть два гвинти (1) зверху й знизу. Не відкручуйте їх повністю!

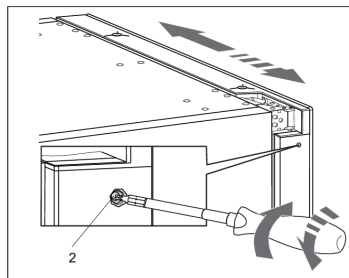

3. Закрийте дверцята, поверніть гвинти (2) зверху й знизу, щоб відрегулювати положення дверцят.

# Зміна напрямку відкриття дверцят

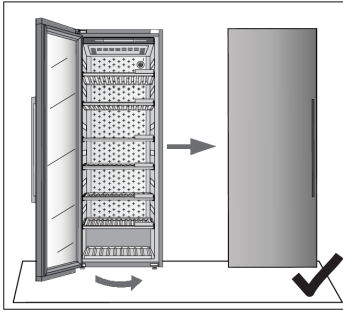

4. Регулюйте положення дверцят, поки край дверцят не буде паралельний бічній стороні корпусу.

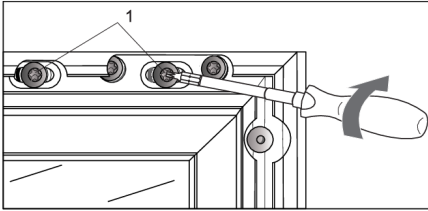

5. Коли край дверцят буде паралельний стороні корпусу, знову відкрийте дверцяття й затягніть гвинти (1), які ви відкрутили на початку процесу регулювання дверцят.

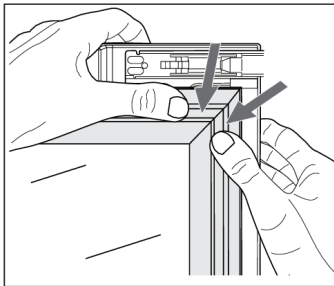

6. Обережно втисніть ущільнювач назад у паз дверцят.

# Усунення несправностей

Якщо у вас виникли сумніви щодо того, чи правильно працює ваш прилад, рекомендуємо спочатку ознайомитися з наведеними нижче порадами.

## Поради й рекомендації

Коли температура або вологість у приладі виходить за межі діапазону, вмикається звуковий сигнал.

Лунає звуковий сигнал, а на дисплеї блимає клавіша сигналу.



Щоб вимкнути звуковий сигнал, швидко натисніть клавішу сигналу.

На дисплеї блиматиме значення температури або вологості, доки воно не відновиться.

Після відновлення значення температури або вологості звуковий сигнал і миготіння на дисплеї припиняться.

### Температура поза діапазоном

Можлива причина	Заходи щодо усунення
Часте та/або тривале відкривання дверцят	Намагайтеся мінімізувати відкриття дверцят кліматичної шафи для вина. Заздалегідь підготуйте план завантаження великої кількості пляшок, щоб мінімізувати необхідний час для завантаження. Для зміни налаштувань приладу намагайтеся якомога частіше використовувати програму для мобільних пристроїв <b>ConnectLife</b> .
Нещодавня зміна температурних налаштувань із великою різницею.	У випадку значних змін температурних налаштувань приладу може знадобитися кілька годин для досягнення нових значень.
Завантаження нових пляшок.	У випадку завантаження великої кількості нових пляшок приладу може знадобитися більше часу для досягнення встановленого діапазону температури. За можливості рекомендується завантажувати в прилад уже охоложені пляшки. Ми рекомендуємо дати приладу охолонути до заданої температури, перш ніж завантажувати першу партію пляшок вина.
Нещодавній запуск приладу.	Після ввімкнення приладу може знадобитися кілька годин для охолодження до потрібної температури. Ми рекомендуємо дати приладу охолонути до заданої температури, перш ніж завантажувати першу партію пляшок вина.
Екстремальна температура навколишнього середовища.	Переконайтеся, що прилад встановлено в добре провітрюваному приміщенні й він не піддається впливу надзвичайно високих чи надзвичайно низьких температур. Детальні інструкції щодо встановлення приладу див. у посібнику користувача [розділ «Вибір розташування»].

Якщо жоден із перерахованих вище заходів щодо усунення проблеми не допоміг, а попередження «Температура поза діапазоном» не зникає, зверніться до сервісного центру.

## Вологість поза діапазоном

Можлива причина	Заходи щодо усунення
Часте та/або тривале відкривання дверцят	Намагайтеся мінімізувати відкриття дверцят кліматичної шафи для вина. Заздалегідь підготуйте план завантаження великої кількості пляшок, щоб мінімізувати необхідний час для завантаження. Для зміни налаштувань приладу намагайтеся якомога частіше використовувати програму для мобільних пристроїв <b>ConnectLife</b> .
Нещодавня зміна температурних налаштувань із великою різницею.	У випадку значних змін температурних налаштувань приладу може знадобитися кілька годин для досягнення нових значень. Рівень вологості в приладі сильно залежить від зміни температури й стабілізується довше.
Нещодавній запуск приладу.	Після ввімкнення приладу може знадобитися кілька годин для охолодження до потрібної температури. Рівень вологості в приладі сильно залежить від зміни температури й стабілізується довше.
Екстремальна температура навколишнього середовища та/або рівень вологості.	Переконайтеся, що прилад встановлено в добре провітрюваному приміщенні й він не піддається впливу надзвичайно високих чи надзвичайно низьких температур. Рівень вологості в приладі сильно залежить від зміни температури й стабілізується довше. Детальні інструкції щодо встановлення приладу див. у посібнику користувача [розділ «Вибір розташування»]. У разі використання в середовищі з надзвичайно високим або надзвичайно низьким рівнем вологості, ви можете придбати комплект приладдя для стабілізації вологості.

Якщо жоден із перерахованих вище заходів щодо усунення проблеми не допоміг, а попередження «Вологість поза діапазоном» не зникає, зверніться до сервісного центру.

## Помилка живлення

Можлива причина	Заходи щодо усунення
Нещодавні та/або часті помилки живлення.	Якщо такі відключення електроенергії трапляються часто, зверніться до професійного електрика, щоб він перевірів електричні запобіжники, розетки та кабель живлення приладу.

## Снидання джерела живлення.

У разі відключення живлення або вимкнення приладу з розетки під час його роботи (Appliance-On) робота компресора блокується на 300 секунд після відновлення живлення.

Після відновлення живлення режим керування приладу залишиться таким самим, як і до вимкнення.

# Усунення несправностей

## Повідомлення про помилки

Якщо який-небудь компонент усередині приладу вийшов із ладу, з'явиться відповідне повідомлення.

У повідомленні буде відображено код. Коди цих помилок наведено в таблиці нижче.

Код помилки	Опис	Код, що відображається на дисплеї Т	Код, що відображається на дисплеї Н
E0	Помилка зв'язку між платою живлення й електронікою інтерфейсу користувача.	E0	E0
E1	Не вдається ввімкнути модуль Wi-Fi.	E	1
E4	Модуль Wi-Fi не може підключитися до хмарної служби.	E	4
E5	Не вдалося виконати процес «жорсткого з'єднання».	E	5
E6	Не вдалося виконати процес «Від'єднати всіх».	E	6
E8	Помилка зв'язку між електронікою інтерфейсу користувача й платою живлення.	E8	E8
E9	Помилка датчика дверцят.	E	9
F1	Помилка вентилятора відділення приладу.	F	1
F2	Помилка вентилятора конденсатора.	F	2
H1	Помилка датчика вологості відділення приладу.	H	1
P1	Помилка датчика наближення.	P	1
t1	Помилка датчика температури/вологості навколишнього середовища.	t	1
t2	Помилка датчика температури відділення приладу.	t	2
t3	Помилка датчика температури випарника	t	3
U1	Помилка датчика вібрацій.	U	1
81	Помилка модуля Wi-Fi.	8	1

У разі помилки зв'язку між платою живлення та електронікою інтерфейсу користувача інші помилки не будуть відображатися.

Якщо на дисплеях Т або Н відображається будь-яка помилка, інші дії на дисплеї неможливі.

Однак є деякі винятки:

- у разі спрацювання будь-якого сигналу — клавіша сигналу активна (для скидання активного сигналу);
- у разі активного режиму блокування від дітей — активна клавіша блокування від дітей (для деактивації блокування від дітей);



- клавіша On/Off (Увімк./Вимк.) активна для переходу в режим вимкнення при натисканні протягом 3 секунд.

Якщо одночасно активні кілька різних помилок, вони будуть відображатися послідовно.

Якщо через 3 години після закриття користувачем повідомлення помилка досі не усунута, повідомлення про помилку з'являється знову.



Винятком є помилка P1 (датчик наближення), коли користувач може вибрати, щоб ця помилка не відображалася. Сама помилка не може вимкнутися.

## Загальні проблеми

Проблема	Причина/рішення
Прилад безперервно охолоджується протягом тривалого часу.	<ul style="list-style-type: none"><li>• Зависока температура навколишнього середовища.</li><li>• Дверцята були відкриті задовго, або їх відкривали занадто часто.</li><li>• Дверцята не закриваються належним чином (ущільнювач забруднений, дверцята зміщені, ущільнювач пошкоджений тощо).</li><li>• Завантажено завелику кількість нових пляшок.</li><li>• Недостатня циркуляція повітря навколо компресора та конденсатора. Переконайтеся, що навколо приладу достатньо вентиляції.</li></ul>
Прилад видає шум.	<ul style="list-style-type: none"><li>• Прилад охолоджується системою охолодження з компресором, що створює шум. Рівень шуму залежить від установки приладу, його правильного використання та віку.</li><li>• Коли ви підключаєте прилад до електромережі, шум, що видається компресором або рідким холодоагентом, може бути трохи гучнішим. Це не означає несправність і не впливає на термін служби приладу. Протягом деякого часу прилад видаватиме більше шуму.</li><li>• Прилад може тимчасово видавати більше шуму, якщо дверцята були відкриті задовго, або їх відкривали занадто часто, або якщо в нього завантажено велику кількість нових пляшок.</li><li>• Прилад може видавати більше шуму під час роботи в умовах високої температури.</li></ul>
Світлодіодне освітлення не працює.	Перевірте, чи світлодіодне освітлення ввімкнено. Додаткову інформацію див. у розділі «Налаштування/Освітлення». Вам не слід намагатися відремонтувати світлодіодне освітлення. Зверніться до сервісного центру.

# Усунення несправностей

## Інші попередження на дисплеї

Попередження	Причина/рішення
Дверцята відчинені: 	<ul style="list-style-type: none"><li>• Дверцята були відчинені задовго. Зачиніть дверцята.</li><li>• Якщо попередження досі відображається, зателефонуйте до сервісного центру для проведення ремонту. Поки не буде усунено несправність, прилад працюватиме в безпечному режимі. Прилад автоматично зберігатиме найпридатнішу температуру.</li></ul>
Вологість поза діапазоном: 	<p>Значення вологості у відділенні поза допустимими межами. Переконайтеся, що приміщення, у якому розташовано прилад, добре провітрюється, а сам прилад не піддається впливу екстремально низьких або високих температур.</p> <p>Додаткову інформацію про ймовірні причини та можливі рішення для цього повідомлення можна знайти в розділі «Поради й рекомендації».</p> <p>Якщо помилка відображається протягом тривалого часу з моменту останнього втручання в роботу приладу (перехід на інший режим роботи, завантаження пляшок, відкриття дверцят тощо), це може означати, що датчик вологості вийшов з ладу. Зверніться до сервісного центру для усунення помилки. Поки спеціаліст сервісного центру не виконає ремонт, прилад працюватиме в безпечному режимі.</p>
Вологість нижче 50 %:	Радимо заповнити зону резервуара для вологи, щоб сповіщення вимкнулося.
Температура поза діапазоном: 	<p>Температура у відділенні поза допустимими межами. Додаткову інформацію про ймовірні причини й можливі рішення для цього повідомлення можна знайти в розділі «Поради й рекомендації».</p> <p>Якщо помилка відображається протягом тривалого часу з моменту останнього втручання в роботу приладу (зміна налаштувань, завантаження пляшок, відкриття дверцят тощо), це може означати, що датчик температури вийшов із ладу. Зверніться до сервісного центру для усунення помилки. Поки спеціаліст сервісного центру не виконає ремонт, прилад працюватиме в безпечному режимі.</p> <p>Прилад автоматично зберігатиме найпридатнішу температуру.</p>
Занадто сильні вібрації:	Виявлені вібрації приладу виходять за межі дозволених значень. Перевірте, чи правильно встановлено прилад («Установлення й підключення»).

## Усунення несправностей

Після відновлення живлення — вимірювана температура виходить за межі діапазону:

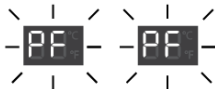

Після відновлення живлення приладу вимірювана температура в приладі виходить за межі діапазону. Для спрацювання сигналу температура має бути на 3 °C більша або менша заданої температури.

Строк служби вугільного фільтра закінчився:



Замініть повітряний фільтр.

### ІНФОРМАЦІЯ!

Звертаючись до сервісного центру, вам потрібно буде назвати тип, модель і серійний номер, зазначені на паспортній табличці на внутрішній стороні приладу [див. розділ «Вибір розташування»].

Очікуючи спеціаліста сервісного центру, не відкривайте дверцята приладу, щоб уникнути непотрібного підвищення температури.

Якщо для обслуговування необхідно виїняти пляшки, то відповідальність за їх вилучення з шафи несе клієнт.

# Зауваження щодо захисту довкілля

## Утилізація приладу й упаковки

Цей виріб виготовлений з екологічно чистих матеріалів. Його потрібно утилізувати відповідним чином після завершення терміну експлуатації. Зверніться до місцевих органів влади для отримання інформації про методи утилізації.

### ІНФОРМАЦІЯ!

Див. також розділ «Утилізація» в інструкції з техніки безпеки.

Пакування цього приладу придатне для повторного використання. Для нього використовувалися такі матеріали:

- картон;
- поліетиленова фольга (PE);
- полістирол, що не містить хлорфторвуглеводнів (пінополістирол).

Ці матеріали необхідно належним чином утилізувати відповідно до офіційних правил.



Прилад позначено символом перекресленого бака для сміття, щоб привернути вашу увагу до вимоги роздільної утилізації побутових електроприладів. Це означає, що після завершення терміну експлуатації прилад не можна утилізувати разом із невідсортованими побутовими відходами. Його потрібно віднести в спеціальний муніципальний центр, що займається роздільним збором відходів, або передати спеціалісту, який надає відповідні послуги.

Роздільний збір і утилізація побутової техніки дають змогу уникнути згубних наслідків для людини й навколишнього середовища. Це гарантує можливість відновлення матеріалів, використаних для виготовлення приладу, а також значну економію у використанні енергії й сировини.



### Декларація відповідності

Цим ми заявляємо, що наша продукція відповідає чинним європейським директивам, нормам і вимогам, а також усім вимогам стандартів, на які надано посилання.

---

---

---

---

---

---

---

---

---

---

---

---

---

---

---

---

---

---

---

---

---

---

---

---



---

---

---

---

---

---

---

---

---

---

---

---

---

---

---

---

---

---

---

---

---

---

---

---

# ASKO

Inspired by Scandinavia

Інструкції з користування також можна знайти на нашому сайті: [www.asko.com](http://www.asko.com)

