

gorenje

RO

RO

**INSTRUCȚIUNI DE
UTILIZARE**

PENTRU UN FRIGIDER
VERTICAL

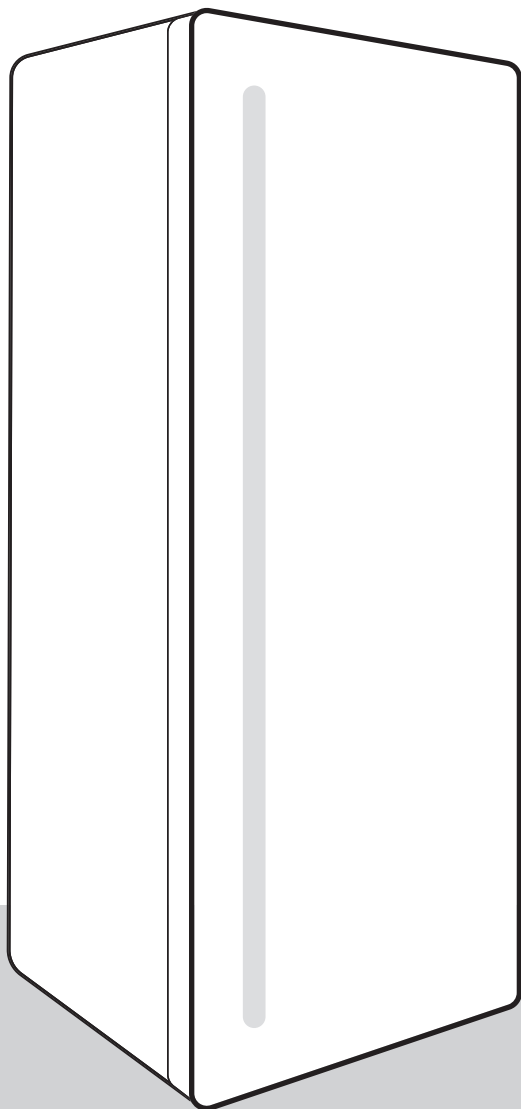

Vă mulțumim pentru încrederea pe care ați arătat-o achiziționând aparatul nostru, care este conceput pentru a vă simplifica viața. Pentru a ușura utilizarea produsului, am furnizat instrucțiuni detaliate de utilizare și instrucțiuni de instalare furnizate pe o foaie separată. Instrucțiunile vă vor permite să cunoașteți noul dumneavoastră aparat cât mai curând posibil.

Vă dorim să îl utilizați cu multă plăcere.

Vizitați site-ul nostru unde puteți introduce numărul modelului aparatului dumneavoastră, indicat pe plăcuța cu date tehnice sau în fișa de garanție, pentru a găsi o descriere detaliată a aparatului dumneavoastră, sfaturi privind utilizarea, depanarea, informații despre service, instrucțiuni de utilizare etc.



<http://www.gorenje.com>

Link către baza de date EU PREL

Codul QR privind eticheta energetică furnizată împreună cu aparatul furnizează un link web la înregistrarea aparatului în baza de date EU EPREL. Păstrați eticheta energetică împreună cu manualul de utilizare și alte documente furnizate comunicate împreună cu acest aparat. Este posibil să găsiți informații legate de performanța produsului în baza de date EU EPREL utilizând linkul <https://eprel.ec.europa.eu> și numele modelului și numărul produsului pe care le puteți găsi pe plăcuța cu date tehnice a aparatului. Pentru mai multe detalii referitoare la eticheta energetică, accesați www.theenergylabel.eu.

Aparatul este destinat exclusiv pentru uz casnic.

Congelatorul este destinat congelării alimentelor proaspete și depozitării pe termen lung a alimentelor congelate (până la un an, în funcție de tipul de alimente).

Următoarele simboluri sunt folosite pe tot cuprinsul manualului și au următoarele sensuri:



INFORMAȚIE!

Informație, aviz, sfat, sau recomandare



ATENȚIE!

Avertisment – pericol general



ȘOC ELECTRIC!

Avertisment – pericol de șoc electric



PERICOL DE INCENDIU!

Avertisment – pericol de incendii

Cuprins

Atenționări și precauții importante	4
Înainte de prima utilizare a aparatului	4
Instrucțiuni importante de siguranță	4
Informații importante privind utilizarea aparatului	7
Protecția mediului	9
Recomandări privind economisirea energiei cu aparatele frigorifice	9
Instalarea și conectarea	10
Alegerea încăperii	10
Amplasarea aparatului	11
Conectarea aparatului	12
Inversarea ușii direcției de deschidere	13
Descrierea aparatului	17
Modul de funcționare a aparatului	18
Reglarea temperaturii aparatului	18
Pornirea / oprirea aparatului	18
Funcția de congelare rapidă (Congelator rapid)	19
Echipamentele de la interiorul aparatului	20
Tavă pentru cuburi de gheață *	20
Scoateți tava (EasyTray) *	20
Congelarea și depozitarea alimentelor congelate	20
Procedura de congelare	20
Atenționări importante privind congelarea	21
Depozitarea alimentelor congelate industrial	21
Timp de depozitare a alimentelor congelate	21
Dezghețarea alimentelor congelate	21
Dezghețarea aparatului	23
Dezghețarea congelatorului No Frost	23
Curățarea aparatului	23
Depanare	24
Informații despre nivelul de zgomot al aparatului	25

Atenționări și precauții importante

Înainte de prima utilizare a aparatului

Înainte de a conecta aparatul la rețeaua electrică, citiți cu atenție instrucțiunile de utilizare care descriu aparatul și utilizarea corectă și sigură a acestuia. Instrucțiunile se aplică pentru mai multe tipuri/modele ale aparatului; așadar pot fi descrise aici setări sau echipamente care nu sunt disponibile în aparat. Vă recomandăm să salvați acest manual de instrucțiuni pentru referințe viitoare și să îl atașați la aparat dacă acesta este vândut în viitor.

Verificați eventualele deteriorări sau nereguli ale aparatului. Dacă descoperiți că aparatul dvs. este deteriorat, informați vânzătorul de la care ați achiziționat aparatul.

Înainte de a conecta aparatul la rețeaua de alimentare, lăsați aparatul să se odihnească într-o poziție verticală timp de cel puțin 2 ore. Acest lucru va reduce posibilitatea producerii unor disfuncții ale sistemului de răcire care rezultă din transportarea aparatului.

Instrucțiuni importante de siguranță



PERICOL DE INCENDIU!

AVERTIZARE! Risc de incendiu/ materiale inflamabile.

Aparatul trebuie să fie conectat la sursa principală de alimentare cu împământare în conformitate cu standardele și reglementările în vigoare.

AVERTIZARE! Nu introduceți prize multiple sau surse portabile de alimentare cu energie în spatele aparatului.

Înainte de curățarea aparatului, deconectați-l de la sursa principală de alimentare (scoateți cablul de alimentare din priza de perete).

ȘOC ELECTRIC!

Dacă cablul de alimentare este deteriorat, acesta ar trebui înlocuit de către producător, o unitate service sau persoane calificate similar pentru a se evita pericolele.



SOC ELECTRIC!

ĂVERTIZARE! Când poziționați aparatul, verificați să nu fie prins sau deteriorat cablul de alimentare.



SOC ELECTRIC!

Dacă nu funcționează LED-ul, sunați la un tehnician de service. Nu încercați să reparați singuri LED-ul, deoarece există pericol de contact cu tensiune înaltă!



ATENȚIE!

ATENȚIE! Nu utilizați niciun dispozitiv electric în interiorul aparatului, cu excepția celor permise de producătorul acestui frigider.



ATENȚIE!

AVERTISMENT! Nu utilizați dispozitive mecanice sau alte mijloace pentru a accelera procesul de dezghețare, decât dacă acestea au fost recomandate de producător.



ATENȚIE!

ATENȚIE! Pentru a evita orice pericol cauzat de stabilitatea scăzută a aparatului, asigurați-vă că acesta este instalat conform instrucțiunilor.

Pericol de degerături

Nu puneți niciodată alimente congelate în gură și evitați să atingeți alimentele congelate, deoarece acest lucru poate provoca îngheț sau degerături.

Siguranța copiilor și a persoanelor vulnerabile

Aparatul nu este destinat a fi folosit de persoane (inclusiv copii) cu abilități fizice, senzoriale sau mentale reduse sau care nu au experiența și cunoștințele necesare, decât dacă sunt supravegheate sau au fost instruite de o persoană responsabilă pentru siguranța acestora.

Copiii trebuie supravegheați pentru a vă asigura că nu se joacă cu aparatul.

Curățarea și întreținerea de către utilizator nu trebuie efectuate de către

Detașați ambalajele destinate protecției aparatului sau a anumitor componente, pe durata transportului, și nu le lăsați la îndemâna copiilor. Acestea prezintă pericol de rănire sau sufocare.

Când eliminați un aparat uzat, deconectați cablul de alimentare, scoateți ușa și lăsați rafturile în aparat. Acest lucru va împiedica copiii să se blocheze în aparat.

Doar pentru piețele europene

Acest aparat poate fi utilizat de copii cu vârsta de 8 ani sau mai mari și de persoane cu abilități fizice, senzoriale sau mentale reduse sau care nu au experiența sau cunoștințele necesare, dacă sunt supravegheați sau au fost instruiți în ceea ce privește folosirea aparatului în mod sigur și înțeleg pericolele implicate.

Copiii nu se pot juca cu aparatul.

Curățarea și întreținerea de către utilizator nu trebuie efectuate de către

Copiii cu vârsta între 3 și 8 ani pot încărca și scoate alimente în/din aparatele de răcit.

Atenție privind agentul frigorific

Aparatul conține o cantitate mică de gaz R600a, care nu dăunează mediului înconjurător, dar care este totuși inflamabil. Asigurați-vă că nu sunt deteriorate componentele sistemului de răcire. O scurgere de gaze nu este periculoasă pentru mediul înconjurător, dar ar putea cauza vătămări oculare sau incendii.

În cazul unei scurgeri de gaz, ventilați bine încăperea, deconectați aparatul de la rețeaua de alimentare și contactați un tehnician de service.

Informații importante privind utilizarea aparatului



AVERTIZARE! Acest aparat este creat pentru a fi folosit în gospodării și alte locații similare precum:

- bucătăriile pentru personalul din magazine, birouri și alte medii de lucru.
- ferme și de clienți în hoteluri, moteluri și alte
- pensiuni;
- în catering și alte medii de vânzare cu ridicata.

⚠ ATENȚIE!

ATENȚIE! Fantele de ventilație ale aparatului sau elementul încorporat trebuie să fie în permanență curate și neobstrucționate.

Aparatul nu poate fi utilizat în exterior și nu poate fi expus la precipitații.

Nu depozitați substanțe explozive, cum ar fi cutii de aerosoli, cu agent de propulsie inflamabil, în acest aparat.

Dacă aparatul nu mai este folosit pentru o perioadă mai lungă de timp, opriți-l folosind butonul relevant și deconectați-l de la rețeaua de alimentare. Goliți aparatul, dezghețați-l, curățați-l și lăsați ușa întredeschisă.

În cazul unei erori sau a unei defecțiuni a sursei de alimentare, nu deschideți compartimentul congelator decât dacă congelatorul nu funcționează timp de peste 16 ore. După această perioadă, utilizați alimentele congelate sau asigurați o răcire suficientă (de exemplu, un aparat înlocuitor).

Informații tehnice despre aparat

Plăcuța cu caracteristici tehnice poate fi găsită în interiorul aparatului. Acesta indică date privind tensiunea, volumul brut și net, tipul și cantitatea de agent frigorific și informații despre clasele climatice.

Dacă informațiile de pe plăcuța cu caracteristici tehnice nu sunt în limba dumneavoastră maternă, înlocuiți-o cu cea furnizată.

⚠ ATENȚIE!

ATENȚIE! Nu deteriorați circuitul de răcire. Acest lucru va preveni, de asemenea, poluarea.

Protecția mediului

Ambalajele sunt realizate din materiale ecologice, care pot fi reciclate, eliminate sau distruse fără niciun pericol pentru mediu.

Eliminarea unui aparat uzat

Pentru a proteja mediul înconjurător, duceți aparatul uzat la un centru autorizat de colectare a aparatelor de uz casnic.

Înainte de a face acest lucru, procedați în felul următor:

- deconectați aparatul de la rețeaua de alimentare;
- nu permiteți copiilor să se joace cu aparatul.



■ Simbolul de pe produs sau de pe ambalaj indică faptul că produsul nu trebuie aruncat împreună cu gunoiul menajer. Trebuie predat la un centru de colectare autorizat pentru reciclarea echipamentelor electrice și electronice. Asigurându-vă că ați eliminat în mod corect produsul, ajutați la evitarea potențialelor consecințe negative pentru mediul înconjurător și pentru sănătatea persoanelor, consecințe care ar putea deriva din aruncarea necorespunzătoare a acestui produs. Pentru informații detaliate despre eliminarea și reciclarea acestui produs, vă rugăm să contactați organismul municipal responsabil cu gestionarea deșeurilor, serviciul pentru eliminarea deșeurilor sau magazinul de la care l-ați achiziționat.

Recomandări privind economisirea energiei cu aparatele frigorifice

- Instalați aparatul conform manualului de instrucțiuni.
- Nu deschideți ușa aparatului mai frecvent decât este necesar.
- Ocazional asigurați-vă că circulația aerului sub aparat nu este obstructivă.
- Dacă garnitura este deteriorată sau nu asigură o etanșare perfectă din orice motiv, înlocuiți-o cât mai curând posibil.
- Depozitați alimentele în recipiente bine etanșate sau în ambalaje adecvate.
- Înainte de pune alimentele în frigider, lăsați-le să se răcească la temperatura camerei.
- Dezghețați alimentele congelate punându-le într-un compartiment din frigider.
- Pentru a utiliza întregul volum interior al compartimentului frigorific, îndepărtați unele dintre sertare conform descrierii din manualul de instrucțiuni.
- Asigurați-vă că rafturile sunt distribuite uniform și că alimentele sunt așezate astfel încât aerul să poată circula liber în interiorul aparatului (respectați amplasarea recomandată a alimentelor conform descrierii din instrucțiuni).

Instalarea si conectarea

Alegerea incaperii

- Instalați aparatul într-o încăpere uscată și bine aerisită. Aparatul funcționează corect dacă temperatura mediului se încadrează în intervalul specificat în tabel. Clasa relevantă a aparatului este indicată pe plăcuța/eticheta cu informațiile tehnice de bază despre aparat.

Descriere	Clasa	Intervalul de temperatură ambiental °C	Umiditate relativă
Extinsă temperată	SN	+10 până la +32	≤75%
Temperată	N	+16 până la +32	
Subtropicală	ST	+16 până la +38	
Tropicală	T	+16 până la +43	



INFORMAȚIE!

Acest aparat funcționează la temperaturi de până la -15 ° C, dacă respectați cu atenție instrucțiunile de mai jos.



INFORMAȚIE!

Acest aparat nu este destinat utilizării ca aparat încorporabil.

- După instalare, fișa de alimentare a aparatului trebuie să fie accesibilă!
- Nu așezați aparatul în apropierea aparatelor sau dispozitivelor care radiază căldură, cum ar fi aragaz, sobă, radiator, boiler etc. și nu îl expuneți la lumina directă a soarelui. Aparatul trebuie să stea la o distanță de cel puțin 3 cm de un aragaz electric sau pe gaz sau la cel puțin 30 cm de un sobă cu combustibil lichid sau cu combustibil solid. Dacă distanța dintre această sursă de căldură și aparat este mai mică, utilizați un panou izolator.

Notă: Așezați aparatul într-o cameră suficient de mare. Este necesară o distanță de cel puțin 1 m³ de spație la fiecare 8 grame de agent refrigerant. Cantitatea de refrigerant este indicată pe plăcuța de identificare din interiorul aparatului.

Amplasarea aparatului

Aparatul trebuie instalat de cel puțin două persoane pentru a evita rănirea persoanelor sau deteriorarea aparatului.

- Aparatul trebuie să fie în poziție orizontală sau să fie înclinat ușor în spate. Acesta ar trebui să fie stabil și așezat pe o bază solidă. În partea din față, aparatul este prevăzut cu două picioare reglabile care pot fi utilizate pentru a echilibra aparatul. În partea din spate, rolele permit instalarea mai ușoară a aparatului (numai la anumite modele).

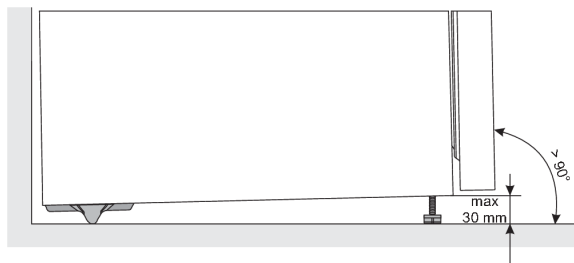

- După ce ați echilibrat aparatul cu ajutorul picioarelor reglabile, reglați piciorul suplimentar pentru a asigura o stabilitate suplimentară a aparatului.
- Nu expuneți aparatul la lumina directă a soarelui și nu îl așezați lângă surse de căldură. Dacă nu puteți evita acest lucru, instalați un panou izolator.
- Aparatul este destinat instalării de sine stătătoare. Pentru a atinge consumul nominal/minim de energie, asigurați întotdeauna o distanță de 50 mm între perete și partea din spate a aparatului și partea de deasupra aparatului. De asemenea, permiteți circulația adecvată a aerului pe fiecare parte a aparatului și deasupra acestuia.
- De asemenea, aparatul poate fi amplasat lângă sau între corpuri sau dulapuri de bucătărie sau lângă un perete. În cazul în care este amplasat astfel, aparatul va funcționa impecabil; cu toate acestea, consumul de energie ar putea crește. Respectați distanța minimă în partea de sus și în spatele aparatului, așa cum este indicat în imagine.

- Țineți cont de spațiul sau de distanța necesară pentru a deschide ușa aparatului, pentru a permite tragerea sau scoaterea sertarelor și a rafturilor (consultați schema de instalare).

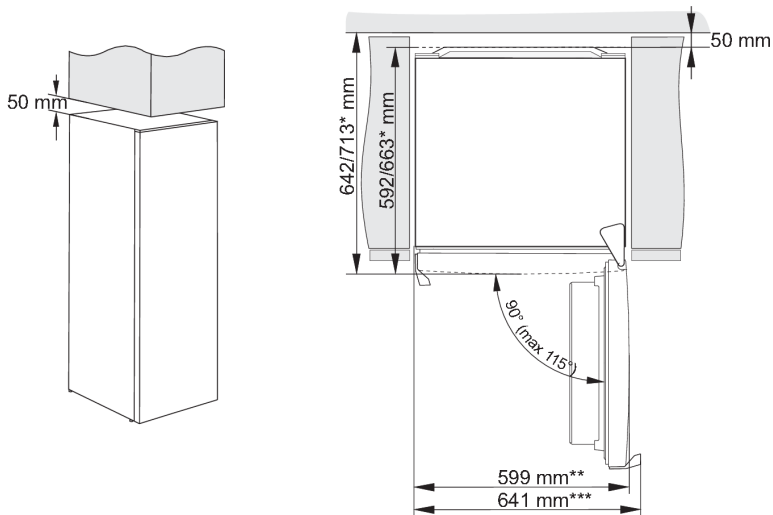

* în funcție de model

** model cu mâner integrat

*** model cu mâner exterior/proeminent

INFORMAȚIE!

Notă: La așezarea aparatului pe un soclu cu o adâncime de sub 625 mm, se recomandă achiziționarea și instalarea unui set de siguranță.

Cod pentru comanda setului: 890399

Conectarea aparatului

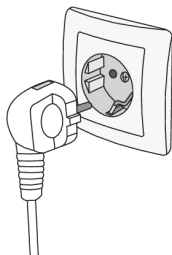





- Folosiți cablul de alimentare pentru a conecta aparatul la sursa principală de alimentare cu energie. Priza de perete trebuie prevăzută cu bornă de pământ (priză de siguranță). Tensiunea și frecvența nominală sunt indicate pe plăcuța/eticheta cu informațiile de bază despre aparat.
- Aparatul trebuie să fie conectat la sursa principală de alimentare și împământat în conformitate cu standardele și reglementările în vigoare. Aparatul va rezista abaterilor pe termen scurt de la tensiunea nominală, dar nu mai mult de +/- 6%.

Inversarea uşii direcţiei de deschidere

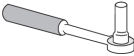
Direcţia în care se deschide uşa aparatului poate fi inversată.

Notă: Deconectaţi aparatul de la reţeaua electrică înainte de a inversa direcţia de deschidere a uşii.

Instrumente necesare:	
	Cheie tubulara nr. 8
	şurubelniţă cu formă
	Şurubelniţă plată
	Cheie de piuliţe nr. 8

Notă:

- Dacă aparatul trebuie să fie înclinat pentru a permite accesul la piese din parteade jos, cereţi asistenţa unei alte persoane sau aşezaţi uşor aparatul pe nişte garnituri moi pentru a nu-l deteriora. Pentru a inversa direcţia de deschidere, procedaţi după cum urmează.

1. Scoateţi capacul balamalei superioare (1).

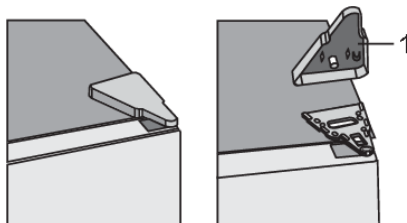

2. Desfaceţi şuruburile (2) şi scoateţi balamaua (3). Țineţi uşa în timp ce faceţi acest lucru pentru a o împiedica să cadă.

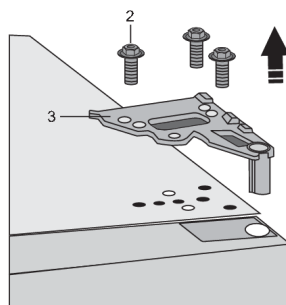

3.

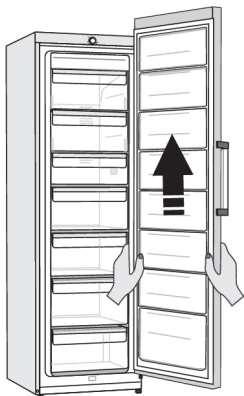

Scoateți ușa din balamaua inferioară ridicând-o cu atenție în sus. Așezați ușa pe o suprafață netedă.

4.

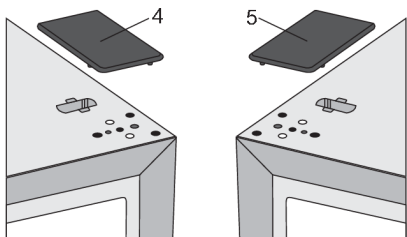

Scoateți capacul / capacul (dreapta) (4) din pungă și așezați-l pe locul din care a fost scoasă balama de sus. Îndepărtați și salvați capacul / capacul de pe cealaltă parte (5) la care va fi mutată balama.

5.

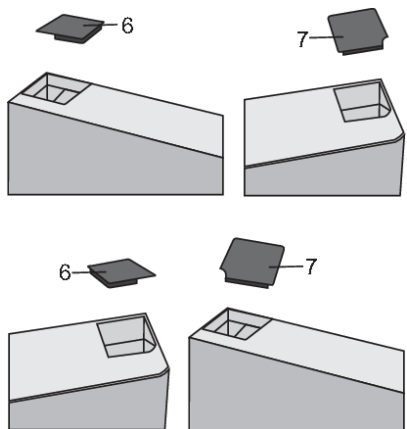

Scoateți capacul (6) din partea stângă a ușii. Apoi, scoateți capacul (7) din partea dreaptă a ușii. Puneți capacul (7) în partea stângă a ușii și așezați capacul (6) în partea dreaptă a ușii.

6.

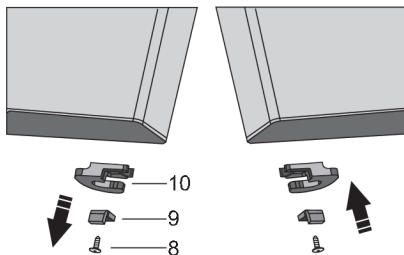

Desfaceți șurubul (8) și scoateți dispozitivul de fixare a ușii (10) și oprireașii (9). Apoi, utilizați un șurub (8) pentru a instala dispozitivul de fixare a ușii furnizat în sac și oprirea ușii (9). Păstrați dispozitivul de fixare a ușii (10) în cazul în care veți avea nevoie mai târziu.

7. Înclinați aparatul către spate și îndepărtați piciorul reglabil (11).

8.

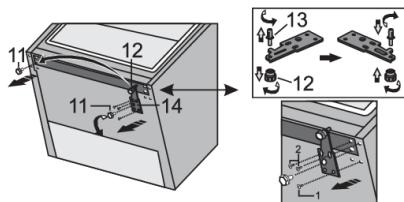

Deșurubați cele 3 șuruburi de pe balamaua inferioară (14) și îndepărtați-o. Îndepărtați piciorul suplimentar (12) de pe știftul balamalei inferioare (13). deșurubați știftul de pe balamaua inferioară și înșurubați-l pe partea opusă a balamalei și remontați piciorul suplimentar (12).

9.

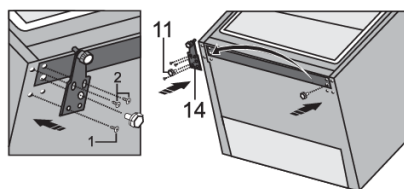

Montați balamaua (14) pe partea opusă folosind șuruburile, șuruburile trebuie montate în ordinea indicată în figura de mai jos. Mai întâi strângeți șurubul 1, apoi șuruburile 2. Apoi înșurubați picioarele reglabile (11).

10.

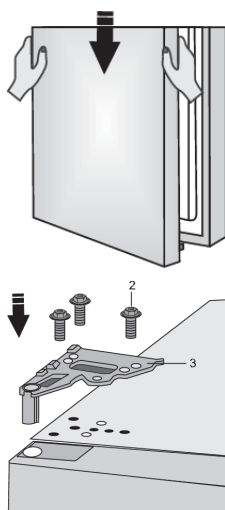

Așezați ușa pe balamaua inferioară și utilizați șuruburile (2) pentru a atașa balamaua superioară (3). Țineți ușa în poziție în timp ce o poziționați.

11.

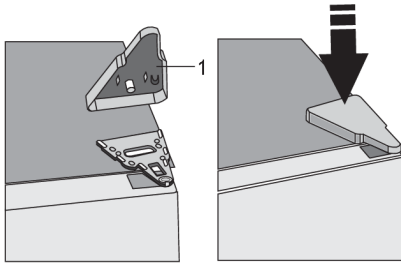

Înlocuiți capacul superior al balamalei (1).

12. Deschideți ușa și reinstalați rafturile/compartimentele acesteia. Închideți ușa din nou.



Notă: Dacă modelul dvs. are un mâner, mutați-l în partea opusă urmând instrucțiunile de mai jos.

Scoateți capacele (1) și deșurubați cele două șuruburi (2) astfel cum se indică în imagine. Rotiți mânerul (3) la 180° și reinstalați-l pe partea opusă. Apoi, strângeți șuruburile (2) și înlocuiți capacele (1).

Descrierea aparatului

Aparatura interioară a aparatului se poate modifica în funcție de modelul aparatului.

Acest produs conține o sursă de lumină cu clasa de eficiență energetică E.

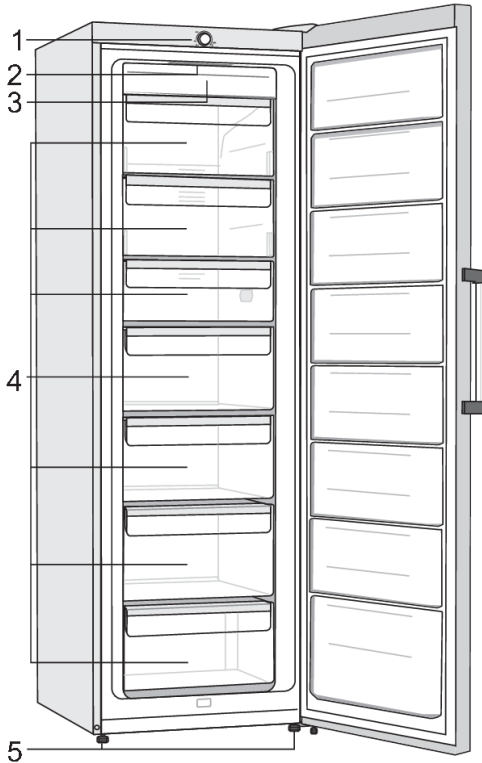

1. Unitatea de control
2. Iluminare cu LED în interiorul congelatorului
3. Unitate congelator NoFrost (unitate de răcire, ventilator...)
4. Compartiment de congelare și depozitare
5. Picior

- Sertarele sunt dotate cu un sistem care le împiedică să fie scoase accidental. Pentru a scoate un sertar din aparat, trageți-l în afară până la capăt, apoi ridicați-l în față și scoateți-l complet.
- Ventilatorul (ascuns în unitatea frigorifică) asigură o distribuție mai uniformă a temperaturii. Nu funcționează când ușa congelatorului este deschisă și când compresorul nu este activ.

Modul de funcționare a aparatului

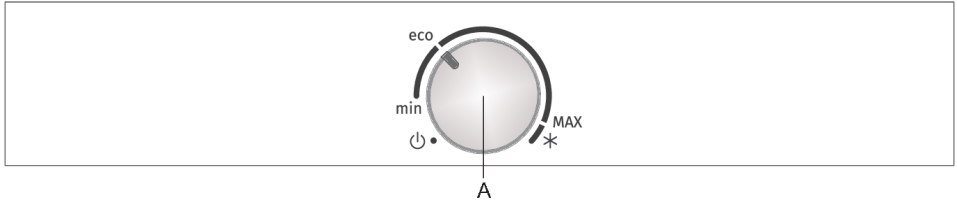

- A. Un buton pentru setarea temperaturii, pornirea/oprirea aparatului și activarea funcției Super Freeze (super congelare)

Reglarea temperaturii aparatului

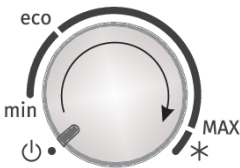

Pentru pornire: rotiți butonul **A** în sens orar.

Pentru oprire: rotiți butonul **A** în sens antiorar până când săgeata este aliniată cu simbolul . (Avertisment: aparatul va rămâne alimentat, adică va mai exista curent electric în aparat).

Pornirea / oprirea aparatului



INFORMAȚIE!

După ce aparatul este pornit, este posibil să dureze câteva ore până la atingerea temperaturii setate. Nu introduceți niciun fel de alimente în aparatul înainte ca temperatura să scadă la setarea selectată.

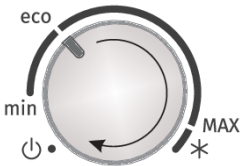

- Pentru a seta temperatura dorită, rotiți butonul **A** în sens orar.
- Setarea recomandată a butonului **A** este la poziția **eco**.
- O schimbare a temperaturii ambiante va afecta temperatura din aparat. Reglați setarea temperaturii utilizând butonul **A**. Setările mai apropiate de **MAX** corespund temperaturii mai scăzute din aparat (mai rece), în timp ce setările mai apropiate de **min** corespund temperaturii mai ridicate (mai cald).



INFORMAȚIE!

Dacă temperatura încăperii în care este instalat aparatul este mai mică de 16°C, recomandăm setarea butonului **A** mai aproape de **MAX**.

Funcția de congelare rapidă (Congelator rapid)

- Utilizați această setare după ce ați pornit aparatul pentru prima dată, înainte de curățare sau cu 24 de ore înainte de a adăuga o cantitate mare de alimente în aparat.

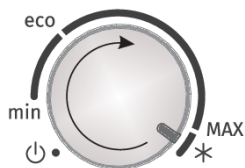

Pornirea funcției de congelare amplificată (Super Freeze): Rotiți butonul **A** la poziția * .



INFORMAȚIE!

Când funcția de congelare rapidă este activată, aparatul va funcționa la capacitate maximă. În acest timp, funcționarea poate fi oarecum mai zgomotoasă.

După încheierea procesului de congelare amplificată, rotiți butonul **A** înapoi la setarea dorită.

Dacă funcția nu este dezactivată manual, aceasta va fi dezactivată automat după aproximativ două zile. Temperatura va reveni la cea mai recentă setare (poziția butonului va rămâne la *).

Echipamentele de la interiorul aparatului

(* Echipamentele depind de model)

Tavă pentru cuburi de gheață *

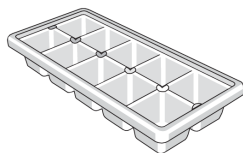

Pentru a face cuburi de gheață, umpleți tava cu apă și așezați-o în poziție orizontală în congelator.

Scoateți tava (EasyTray) *

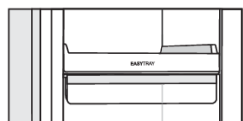

Unele modele au o tavă glisantă în locul sertarului. Tava glisantă îmbunătățește vederea și permite accesul facil la alimentele congelate.

Congelarea și depozitarea alimentelor congelate

Procedura de congelare



INFORMAȚIE!

Cantitatea maximă de alimente proaspete care pot fi introduse simultan este specificată pe plăcuța cu caracteristici tehnice a aparatului. În cazul în care cantitatea de alimente care trebuie congelată depășește cantitatea indicată, calitatea congelării va fi inferioară; în plus, calitatea alimentelor deja congelate se va deteriora.

- Pentru a utiliza întregul volum al congelatorului, îndepărtați toate sertarele.
- Activați funcția super freeze (congelare rapidă) cu 24 de ore înainte de a congela alimentele proaspete:
 - Rotiți butonul **A** în poziția * .

Asigurați-vă că alimentele proaspete nu sunt în contact cu alimentele deja congelate.

- Când congelați cantități mici de alimente (1-2 kilograme), activarea funcției super-freeze (de congelare rapidă) nu este necesară.

Atenționări importante privind congelarea



INFORMAȚIE!

Folosiți congelatorul numai pentru a congela alimentele care se pretează la congelare. Utilizați întotdeauna alimente de calitate și proaspete.

Selectați ambalajul cel mai potrivit pentru alimente și utilizați corect ambalajul.

Asigurați-vă că ambalajele sunt etanșe la aer și apă, astfel încât alimentele să nu se usuce și să-și piardă vitaminele.

Indicați tipul de alimente, cantitatea și data congelării pe ambalaj.

Este important ca alimentele să se congeleze repede. Prin urmare, sunt recomandate pachetele mai mici. Refrigerati alimentele înainte de a le congela.

Depozitarea alimentelor congelate industrial

- Când depozitați și folosiți alimente congelate, respectați instrucțiunile producătorului. Temperatura și data expirării sunt indicate pe ambalaj.
- Alegeți numai alimentele cu ambalaj nedeteriorat, depozitate în congelatoare la temperaturi de -18 °C sau mai mici.
- Nu cumpărați alimente acoperite de gheață, deoarece acest lucru indică faptul că a fost parțial dezghețat de mai multe ori și că este de calitate inferioară.
- Protejați alimentele de dezgheț în timpul transportului. În cazul creșterii temperaturii, timpul de depozitare va fi mai scurt și calitatea se va deteriora.

Timp de depozitare a alimentelor congelate

Timpul recomandat pentru depozitare în congelator

Tipuri de alimente	Timp
fructe, carne de vită	de la 10 până la 12 luni
legume, carne de vițel și pui	de la 8 până la 10 luni
carne de vânat	de la 6 până la 8 luni
Porc	de la 4 până la 6 luni
carne tocată mărunțită sau măcinată	4 luni
pâine, produse de patiserie, mâncăruri gătite, pește fără grăsimi	3 luni
măruntaie / intestine	2 luni
cârnați afumați, pește gras	1 lună

Dezghețarea alimentelor congelate

- Dezghețarea este un pas important în depozitarea alimentelor conservate prin congelare. Alimentele trebuie dezghețate în mod corect.
- Metodele adecvate de decongelare a alimentelor sunt:
 - în frigider;
 - în apă rece;
 - într-un cuptor cu microunde sau cuptor convențional cu un program de decongelare adecvat.

- Unele produse congelate pot fi preparate fără a fi nevoie să le dezghețați mai întâi. Producătorul va indica acest lucru pe ambalaj.
- Alimentele trebuie ambalate în pachete mici. În acest fel, acestea se dezgheață mai repede.
- Utilizați alimente decongelate parțial sau complet cât mai repede posibil. Bacteriile din alimentele decongelate sunt reactivate și alimentele se vor strica rapid. Acest lucru se aplică în special fructelor, legumelor și alimentelor gata preparate.
- Nu recongelați alimentele dezghețate parțial sau complet.

Dezghețarea aparatului

Dezghețarea congelatorului No Frost

- Congelatorul NoFrost se va dezgheța automat. Orice strat de gheață care se poate acumula ocazional va dispărea automat.

Curățarea aparatului



ATENȚIE!

Înainte de curățare, deconectați aparatul de la sursa de alimentare pentru oprirea aparatului (a se vedea capitolul Pornirea/oprirea aparatului) și scoateți ștecherul din priză.

- Utilizați o cârpă moale pentru a curăța toate suprafețele. Soluțiile de curățare care conțin substanțe abrazive, acizi sau solvenți nu sunt adecvate pentru curățare, deoarece pot deteriora suprafața.

Curățați exteriorul aparatului cu apă sau cu o soluție ușoară de spumă.

Suprafețele lucioase sau din aluminiu pot fi curățate cu apă caldă la care ați adăugat un detergent slab. Este permisă utilizarea de soluții de curățare cu un conținut scăzut de alcool (de exemplu, soluții pentru curățarea ferestrelor). Nu utilizați soluții care conțin alcool pentru curățarea materialelor din plastic.

Interiorul aparatului se va curăța cu apă caldă, la care se poate adăuga puțin oțet.

- Nu spălați componentele echipamentului interior al aparatului într-o mașină de spălat vase deoarece acestea pot fi deteriorate.

Unitatea condensatorului, aflată lângă unitatea compresorului, în spatele aparatului (numai la unele modele), trebuie păstrată curată, fără praf sau alte impurități. Curățați-o ocazional folosind o perie moale, nemetalică sau un aspirator.

- După curățare, reporniți aparatul și introduceți alimentele.

Depanare

Defecțiune:	Cauză sau remediere:
Aparatul este conectat la sursa de alimentare, dar nu funcționează.	<ul style="list-style-type: none">• Asigurați-vă că există tensiune în priză și că aparatul este pornit.
Sistemul de răcire funcționează continuu pentru o perioadă lungă de timp:	<ul style="list-style-type: none">• Temperatura ambiantă prea ridicată.• Ușa este deschisă prea des sau este lăsată deschisă prea mult timp.• Ușa nu este închisă corect (posibile impurități pe garnitură, ușă nealiniată, închidere ermetică deteriorată etc.).• Ați introdus prea multe alimente proaspete deodată.
Părțile aparatului sunt calde:	<ul style="list-style-type: none">• Asta este normal. Există conducte și tuburi instalate în părțile laterale ale aparatului, care tind să se încălzească în timpul funcționării aparatului.
Ușa nu se deschide ușor:	<ul style="list-style-type: none">• Dacă doriți să deschideți ușa congelatorului imediat sau la scurt timp după ce ați închis-o, veți simți o rezistență. Atunci când se deschide ușa, iese aer rece din aparat și acesta este înlocuit de aerul cald din mediul ambiant. Atunci când acest aer este răcit, se construiește o sub-presiune, care cauzează rezistență deschiderii ușii. După câteva minute, se normalizează interiorul și ușa se poate deschide cu ușurință din nou.
LED-ul nu funcționează:	<ul style="list-style-type: none">• Dacă nu funcționează LED-ul, sunați la un tehnician de service.• Nu încercați să reparați singuri LED-ul, deoarece există pericolul contactului cu tensiune înaltă!

Dacă sfaturile de mai sus nu vă rezolvă defecțiunea, sunați la cel mai apropiat centru de service autorizat și specificați tipul, modelul și numărul de serie indicat pe plăcuța cu caracteristici tehnice a aparatului sau pe eticheta din interiorul aparatului.

Informații despre nivelul de zgomot al aparatului

Răcirea combinei frigorifice este executată de un sistem de răcire cu un compresor (la unele aparate și de un ventilator), care emite un anumit nivel de zgomot în timpul funcționării. Nivelul de zgomot depinde de instalare, utilizarea corectă și vechimea aparatului.

- După pornirea aparatului, compresorul poate fi mai zgomotos (zgomotul lichidelor, zgomot cauzat de lichidul refrigerent care curge prin sistem). Acesta nu este un semn de defecțiune și nu va afecta durata de utilizare a aparatului. În cele din urmă, nivelul acestui zgomot se va reduce.
- Ocazional, s-ar putea auzi un zgomot brusc sau destul de tare în timpul funcționării aparatului, care poate părea neobișnuit; acesta este de cele mai multe ori rezultatul unei instalări neadecvate:
 - Aparatul trebuie să stea la același nivel și pe un suport solid.
 - Aparatul nu trebuie să intre în contact cu un perete sau cu o mobilă adiacentă.
 - Asigurați-vă că echipamentul interior al aparatului este instalat corespunzător și că zgomotul nu este cauzat de conserve, sticle, sau alte recipiente care vin în contact unele cu altele.
- Datorită încărcării mai mari a sistemului de răcire atunci când ușa este deschisă mai frecvent sau mai mult timp, când este introdusă o cantitate mare de alimente proaspete sau când funcțiile de congelare sau de răcire rapidă sunt activate, aparatul poate genera temporar un zgomot mai mare.

gorenje

GORENJE gospodinjski aparati, d.o.o. Adresă: Partizanska 12, 3320 Velenje, Slovenia
Telefon: +386 (0)3 899 10 00 Fax: +386 (0)3 899 28 00 www.gorenje.com



879125-a4



Ne rezervăm dreptul de a efectua modificări care nu afectează funcționarea aparatului.