

gorenje

LT

LT

**IŠSAMIOS INSTRUKCIJOS
DŽIOVYKLĖS NAUDOJIMAS**

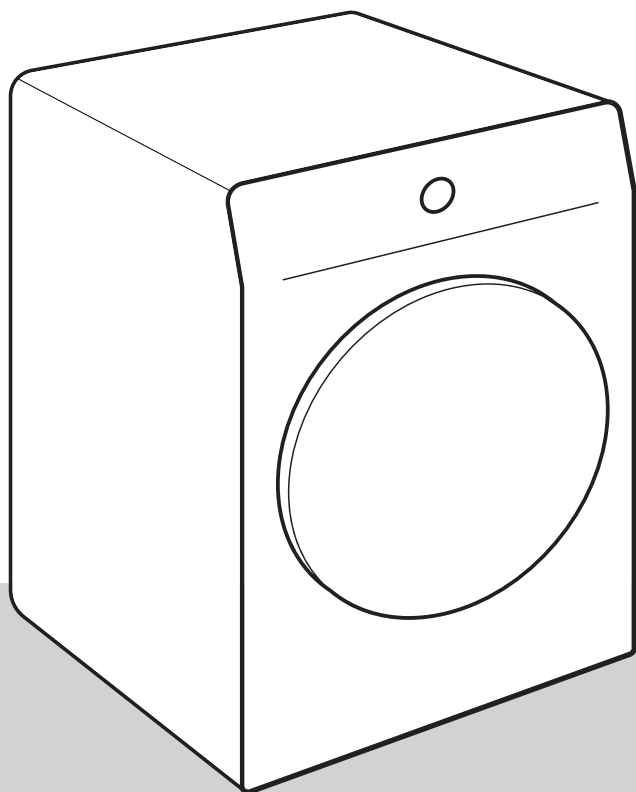



Gyvenimas šiandien sudėtingas. Tegul skalbinių priežiūra bus paprasta! Jūsų naujojoje džiovyklėje naudojamos pažangios technologijos ir naujaisi skalbinių priežiūros pasiekimai, kurie padeda supaprastinti kasdienius namų ruošos darbus.

Technologija užtikrina kuo geresnę bet kokių drabužių priežiūrą su minimaliu susiglamžymu. Be to, jūsų nauja džiovyklė taip pat yra nekenksminga aplinkai, nes ji naudoja energiją taupiausiu būdu.

Ši džiovyklė yra skirta tik buitiniam naudojimui. Nedžiovinkite drabužių, kurie nėra tinkami džiovyklėms.

Šie simboliai naudojami visoje instrukcijoje ir turi tokias reikšmes:

 **INFORMACIJA!**
Informacija, patarimas arba rekomendacija

 **ISPĖJIMAS!**
Įspėjimas – bendras pavojus

 **ELEKTROS SMŪGIS!**
Įspėjimas – elektros smūgio pavojus

 **KARŠTAS PAVIRŠIUS!**
Įspėjimas – karšto paviršiaus pavojus

 **GAISRO PAVOJUS!**
Įspėjimas – gaisro pavojus



Svarbu atidžiai perskaityti instrukcijas.

Turinys

SAUGOS PRIEMONĖS	5
Karšto paviršiaus pavojus	11
Sauga	12
DŽIOVYKLĖS APRAŠYMAS	13
Techniniai duomenys	14
Valdymo įtaisas	15
MONTAVIMAS IR PRIJUNGIMAS	17
Patalpos pasirinkimas	17
Džiovyklės pastatymas	17
Džiovyklės kojelių reguliavimas	20
Kondensato išleidimas	21
Prijungimas prie elektros tinklo	22
Perkėlimas ir gabenimas po montavimo	23
PRIEŠ NAUDOJANT PRIETAISĄ PIRMĄ KARTĄ	24
DŽIOVINIMAS, ŽINGSNIS PO ŽINGSNIO (1–6)	25
1 žingsnis: Atsižvelkite į etiketes ant skalbinių	25
2 žingsnis: Pasiruošimas skalbinių džiovinimui	26
Džiovyklės įjungimas	27
Džiovyklės pakrovimas	28
3 žingsnis: Pasirinkite tinkamą džiovinimo programą	29
Programų lentelė	30
4 žingsnis: Papildomų funkcijų pasirinkimas	32
5 žingsnis: Džiovinimo programos pradėjimas	37
6 žingsnis: Džiovinimo programos pabaiga	37
PROGRAMŲ NUTRAUKIMAS IR PAKEITIMAS	38
Pertraukimas	38
Programos/funkcijų keitimas	38
Skalbinių pridėjimas prasidėjus programai	38
Asmeninių nustatymų saugojimas	39
Asmeninių nustatymų meniu	39
VALYMAS IR PRIEŽIŪRA	40
Tinklo filtro ant durelių valymas	41
Šilumos siurblio filtro valymas	42
Šilumokaičio valymas	43
Kondensato bako ištuštinimas	44
Džiovyklės valymas	45
TRIKČIŲ ŠALINIMAS	46
Ką daryti...?	46
Trikčių diagnostikos ir klaidų lentelė	46
Garsai	49
Techninė apžiūra	50
PATARIMAI TAUPIAI DŽIOVINTUVO EKSPLOATACIJAI	51
TIPINĖ VARTOJIMO LENTELĖ	52
7 kg	52

8 kg	52
9 kg	53
Pristabdymo režimas	54
GAMINIO ENERGIJOS VARTOJIMO EFEKTYVUMO ETIKETĖ IR GAMINIO VARDINIŲ PARAMETRŲ LENTELĖ	55
ŠALINIMAS	57

SAUGOS PRIEMONĖS



Prieš prijungdami prietaisą atidžiai perskaitykite naudojimo instrukcijas.

Nenaudokite džiovyklės pirmiausia neperskaitę ir nesupratę šių instrukcijų.

Džiovyklė nėra skirta naudoti asmenims (įskaitant vaikus), kurių fiziniai, jutiminiai ar protiniai sugebėjimai nepakankami arba kuriems nepakanta patirties ir žinių. Šie asmenys turi būti instruktuojami apie džiovyklės naudojimą asmens, atsakingo už jų saugumą.

Šios džiovyklės naudojimo instrukcijos pateikiamos su skirtingų džiovyklių tipais arba modeliais. Todėl jos gali apimti nustatymus ar įrangą, kurios jūsų džiovyklėje nėra.

Didžiausia džiovinimo galia kg (sausos svorio) nurodyta duomenų plokštelėje.

Nesilaikant naudojimo instrukcijų ar netinkamai naudojant džiovyklę galite sugadinti skalbinius ar mašiną, arba sužaloti vartotoją. Laikykite naudojimo instrukcijas po ranka, netoli džiovyklės.

Naudojimo instrukcijas galite rasti mūsų interneto svetainėje www.gorenje.com.

Jūsų džiovyklė skirta tik buitiniam naudojimui. Jei džiovyklė naudojama profesionalioje aplinkoje, pelno tikslais arba intensyviau nei normaliomis naudojimo buityje sąlygomis, arba jei džiovyklę naudoja asmuo, kuris nėra vartotojas, tai prietaiso garantinis laikotarpis bus lygus trumpiausiam garantiniam laikotarpiui pagal atitinkamus teisės aktus.

Vykdykite instrukcijas, kaip tinkamai sumontuoti Gorenje džiovyklę ir prijungti prie elektros tinklo (žr. skyrių »MONTAVIMAS IR PRIJUNGIMAS«).

Visus džiovyklės remonto ar priežiūros darbus gali atlikti tik kvalifikuoti ekspertai. Neprofesionalus remontas gali sukelti nelaimingus atsitikimus ar didelius nesklandumus.

ELEKTROS SMŪGIS!

Siekiant išvengti pavojaus, **sugadintas maitinimo laidas** gali būti pakeistas tik gamintojo, įgalioto aptarnavimo techniko ar kito įgalioto asmens.

Po montavimo džiovyklė turi pastovėti dvi valandas prieš ją jungiant prie elektros tinklo.

ĮSPĖJIMAS!

Nejunkite skalbimo džiovyklės į maitinimo tinklą, naudodamiesi išoriniu perjungimo įtaisu, pavyzdžiui, programuojamu laikmačiu, arba nejunkite prie maitinimo tinklo, kurį maitinimo tiekėjas reguliariai įjungia ir išjungia.

Džiovyklės negalima jungti prie elektros tinklo, naudojant prailginimo laidą.

Nejunkite džiovyklės prie elektros lizdo, skirto elektriniam skustuvui ir plaukų džiovintuvui.

Esant gedimui, naudokite tik patvirtintas atsargines dalis kreipkitės tik į įgaliotus gamintojus.

Esant netinkamam džiovyklės prijungimui, netinkamam neįgalioto asmens atliekamam asmuo naudojimui ar aptarnavimui, vartotojas padengia visą žalą ir išlaidas, nes joms netaikoma garantija.

Visada naudokite žarnas, pateikiamas kartu su džiovykle.

Statykite džiovyklę patalpoje su tinkama ventiliacija ir temperatūra nuo 15°C iki 25°C.

Bent du asmenys privalo montuoti džiovyklę ant skalbimo mašinos.

Džiovyklę statykite ant lygaus ir stabilus kieto (betoninio) pagrindo.

Nestatykite džiovyklės už rakinamų, slankiųjų durų ar durelių priešais duris ant vyrių. Statykite džiovyklę taip, kad duris visada galima būtų laisvai atidaryti.

Neblokuokite oro išmetimo angų (išleidimo angų).

Nestatykite džiovyklės ant ilga pluoštės kiliminės dangos, nes ji gali trukdyti oro cirkuliacijai.

Ore aplink džiovyklę neturėtų būti dulkių.

Oras patalpoje, kur pastatyta džiovyklė, turėtų būti gerai vėdinamas, kad išvengtų dujos, išleistos iš dujinių prietaisų su atvira ugnimi (pvz., židinyse), nepatektų į prietaisą.

Tikrinkite, ar aplink džiovyklę nesikaupia pluoštai.

Neuždenkite vėdinimo angų prietaiso korpuse arba įmontuotoje konstrukcijoje.

Prietaisas negali liestis su siena ar baldais.

Po įdiegimo palaukite likti 24 valandas prieš naudodami džiovyklę. Jei džiovyklė transporto arba priežiūros metu turi būti paguldyta ant šono, guldykite ant kairės pusės, žiūrint iš prietaiso priekio, į apačią.

Nedžiovinkite džiovyklės džiovinti neišskalbtų skalbinių.

Skalbinius, suteptus aliejumi, acetonu, alkoholiu, nafta, dėmių valikliais, terpentinu, vašku ir vaško šalinimo medžiagomis reikia pirmiausia išskalbti skalbimo mašinoje karštu vandeniu ir plovikliu, ir tik po to džiovinti džiovyklėje.

Apranga, kurioje yra latekso, gumos dalių, maudymosi kepuraitės ir detalės su putplasčiu netinka džiovinti džiovyklėje.

Naudokite skalbimo kondicionierių arba panašius produktus, laikantis gamintojo nurodymų.

GAISRO PAVOJUS!

Išimkite iš kišenių visus daiktus, pvz., žiebtuvėlius ir degtukus.

Jei kondensato vamzdelis yra užblokuotas arba užsikimšęs, skalbinių džiovyklė nustoja veikti (žr. skyrių »PROGRAMŲ NUTRAUKIMAS IR PAKEITIMAS/Pilnas kondensato bakas«).

Prieš perkeliant džiovyklę arba prieš ją saugant nešildomame kambaryje žiemą, kondensato baką reikia ištuštinti.

Valykite filtrus po kiekvieno džiovinimo ciklo. Jei išėmėte pašalinti filtrus, įdėkite juos atgal prieš kitą džiovinimo ciklą.

Nenaudokite ploviklių ar valiklių, kurie gali sugadinti džiovyklę (atkreipkite dėmesį į rekomendacijas ir įspėjimus, kuriuos pateikė valymo priemonių gamintojas).

Nedėkite cheminių medžiagų arba kvapų į kondensato baką (žr. skyrių »DŽIOVYKLĖS APRAŠYMAS« ir »KONDENSATO BAKO IŠTUŠTINIMAS«).

Po džiovinimo ištraukite džiovyklės maitinimo laidą iš elektros lizdo.

Džiovyklėje yra šilumos siurblio sistema oro šildymui.

Sistemą sudaro kompresorius ir šilumokaitis. Paleidus džiovyklę, kompresoriaus veikimas (tekančio skysčio garsas) arba šaltnešio srautas gali būti garsesnis tol, kol kompresorius veikia. Tai nėra gedimo požymis, ir neturės įtakos naudingam džiovyklės veikimui. Laikui bėgant ir džiovinimo metu šis triukšmas taps tylėsnis.

Garantija netaikoma susidėvinčioms dalims, nedideliems spalvos nukrypimams, padidėjusiam triukšmui, kuris yra džiovyklės ilgo tarnavimo pasekmė, ir neturi įtakos prietaiso funkcionalumui, ir estetiniams komponentų defektams, kurie neturi įtakos džiovyklės funkcionalumui ir saugumui.

 **ĮSPĖJIMAS!**
Vaikų saugumas

Negalima leisti vaikams žaisti su džiovykle.

Neleiskite jaunesniems nei trejų metų vaikams būti šalia skalbinių džiovyklės, nebent jie būtų nuolat prižiūrimi.

Neleiskite vaikams ir naminiams gyvūnams patekti į džiovyklos būgną.

Prieš uždarydami džiovyklės dureles ir paleisdami programą, patikrinkite, ar nieko nėra skalbinių būgne (pavyzdžiui, gal į džiovyklės būgną įlipo vaikas ir uždarė duris iš vidaus).

Aktyvuokite užraktą nuo vaikų. Žr. skyrių »4 ŽINGSNIS: PAPILDOMŲ FUNKCIJŲ PASIRINKIMAS/Užraktas nuo vaikų«.

Prietaisas yra pagamintas laikantis visų taikytinų saugos standartų.

Ne jaunesni kaip 8 metų vaikai, ribotų fizinių jutiminių arba protinių gebėjimų asmenys ir turintieji per mažai patirties ir žinių gali naudoti prietaisą tik prižiūrimi kito asmens arba išmokyti saugaus darbo su prietaisu ir suprantantys jo keliamus pavojus.

Negalima leisti vaikams žaisti su džiovykle.

Patikrinkite, ar vaikai nevalo džiovyklės arba neatlieka kitų techninės priežiūros užduočių be priežiūros.

Karšto paviršiaus pavojus

KARŠTAS PAVIRŠIUS!

Esant aukštesnei skalbimo temperatūrai, durelių stiklas įkaista. Nenusideginkite. Stebėkite, kad vaikai nežaistų netoli durelių stiklo.

Džiovyklės galinė dalis gali labai įkaisti eksploatavimo metu. Palaukite, kol džiovyklė visiškai atvės, prieš liسدami jos galinę pusę.

Jei džiovinimo metu atidarote džiovyklės dureles, drabužiai gali būti labai karšti ir yra nudegimo pavojus.

Nestabdykite džiovinimo ciklo, kol jis nesibaigė; jei dėl bet kokios priežasties nutrauksite ciklą, būkite atsargūs, išimdami skalbinius iš būgno, nes jie yra labai karšti. Greitai išimkite skalbinius iš būgno ir kuo greičiau paskleiskite, kad jie atvėstų.

Sauga

GAISRO PAVOJUS!

Naudokite džiovyklę tik skalbiniams, kurie buvo plauti vandeniui. Nedžiovinkite skalbinių, kurie buvo plaunami arba valomi degiais valikliais ar medžiagomis (pvz., benzinu, trichloretilenu ir t.t.), nes tai gali sukelti sprogimą.

Jei valėte drabužius su pramoniniams valikliais arba cheminėmis medžiagomis, **nedžiovinkite** jų džiovyklėse.

Džiovyklė yra apsaugota su automatiniu išjungimo sistema perkaitimo atveju. Ši sistema išjungs džiovyklę, jei temperatūra yra per aukšta.

Jei tinklo filtras užsikimšęs, gali būti įjungtas automatinio išjungimo dėl perkaitimo įrenginys. Išvalykite filtrą, palaukite, kol džiovyklė atvės, ir pabandykite paleisti ją dar kartą. Jei džiovyklė vis dar neveikia, skambinkite techninės priežiūros specialistui.

Negalima pažeisti šaldymo grandinės.

Šiame prietaise esantis šaldymo agentas R290 yra ekologiškas, tačiau degus ir gali užsidegti, jei patenka į sąlytį su atvira liepsna ar uždegimo šaltiniais. Atvirą liepsną ir uždegimo šaltinius laikykite atokiau nuo prietaiso.

DŽIOVYKLĖS APRAŠYMAS

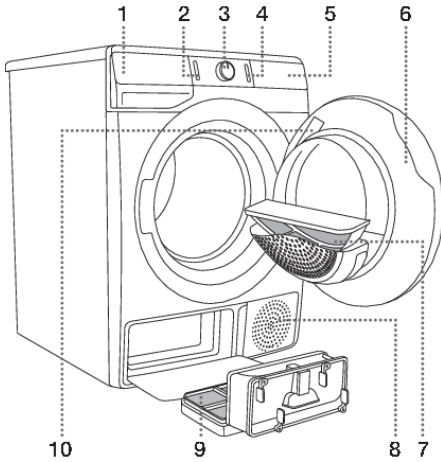

PRIEKIS

1. Kondensato bakas
2. Įjungimo/išjungimo mygtukas
3. Programų pasirinkimo ratukas
4. Start/pause mygtukas
5. Valdymo įtaisas
6. Durelės
7. Tinklinis filtras
8. Oro anga
9. Šilumos siurblio filtras
10. Techninių duomenų plokštelė

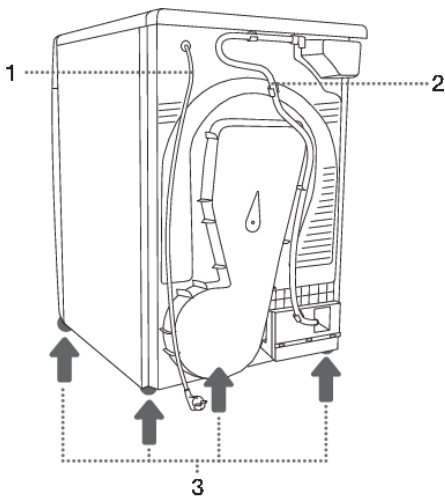

GALINĖ DALIS

1. Maitinimo laidas
2. Kondensato išpylimo žarna
3. Reguliuojama kojelė



Techniniai duomenys

(priklausomai nuo modelio)

Vardinė plokštelė su pagrindine informacija apie džiovyklę yra džiovyklės durelių vidinėje pusėje (žr. skyrių »DŽIOVYKLĖS APRAŠYMAS«).

Plotis	600 mm
Aukštis	850 mm
Džiovyklės gylis (a)	625 mm
Gylis su uždarytomis durelėmis	653 mm
Gylis su atidarytomis durelėmis (b)	1134 mm
Svoris	XX/YY kg (priklausomai nuo modelio)
Vardinė įtampa	Žr. duomenų lentelę
Saugiklis	Žr. duomenų lentelę
Vardinė galia	Žr. duomenų lentelę
Šaltnešio kiekis:	Žr. duomenų lentelę
Šaltnešio tipas	R290
Maksimali apkrova	Žr. duomenų lentelę

Techninių duomenų plokštelė

gorenje 	TYPE:SP22/XXXXX MODEL:XXXXXXXXXXXXX	 MADE IN SLOVENIA
	ART.No.:XXXXXX/XX Ser.No.:XXXXXXXX IPX4	
	XXX-XXX V ~ XX Hz \Rightarrow XX A \odot XX kg	
	Pmax.XXXX W RXXX /XXXX kg	
 GORENJE gospodinjeki aparati d.o.o. Parizanska cesta 12 SI-8320 Volanje, SLOVENIA info@gorenje.com		
AUID:XXXXXXXXXXXXXXXXXXXXXXXXXXXXXXXXXXXX		

Valdymo įtaisas

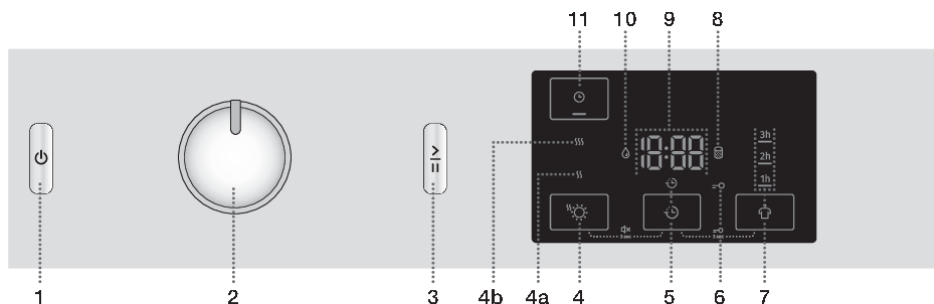

1 ĮJUNGIMO/IŠJUNGIMO MYGTUKAS

Džiovyklės įjungimas/išjungimas.

2 PROGRAMŲ PASIRINKIMO RANKENĖLĖ

3 START/PAUSE MYGTUKAS

Naudokite šį mygtuką pradėti arba nutraukti programą.

Pasibaigus paleidimui arba pertraukos metu mirksės mygtuko lemputė; Programai prasidėjus, ši lemputė bus įjungta nuolat.

4 EXTRA DRY ☀️ (SAUSUMO LYGIS)

Simbolis šviečia pasirinkus funkciją.

Papildomos funkcijos **4a** SS ir **4b** SSS leidžia pasirinkti aukštesnį sausumo lygį ir pailgina džiovavimo laiką.

5 DELAY END 😊 (DŽIOVINIMO

PROGRAMOS PABAIGOS ATIDĖJIMAS)

Galimybė nustatyti džiovavimo pabaigos laiką.

4+5 Garso ĮJUNGIMAS / IŠJUNGIMAS

Paspauskite 4+5 padėtis ir palaikykite 3 sekundes.

6 Užsidega UŽRAKTO NUO VAIKŲ 🗝️ simbolis

5+7 Užrakto nuo vaikų ĮJUNGIMAS / IŠJUNGIMAS

Paspauskite 5+7 padėtis ir palaikykite 3 sekundes.

7 ANTI CREASE 🛡️ (APSAUGOS NUO SUSIGLAMŽYMO FUNKCIJA)

Prie pasirinktos funkcijos veikimo laiko užsidegs lemputė.

Lentelės tęsinys

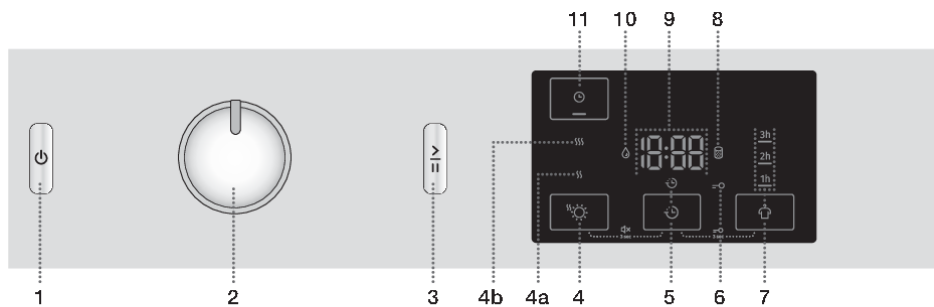

8 Užsidega simbolis 
IŠVALYTI FILTRĄ

9 EKRANE rodoma:

- Galimos funkcijos;
- Iki programos pabaigos likęs laikas;
- Informacija naudotojui.

10 Užsidega simbolis 
IŠTUŠTINTI KONDENSATO BAKĄ

11 **TIME DRY**  (DŽIOVINIMAS PAGAL LAIKĄ)

Galimybė nustatyti džiovavimo laiką.

MONTAVIMAS IR PRIJUNGIMAS



INFORMACIJA!

Nuimkite pakuotę. Išpakuodami būkite atsargūs, kad nepažeistumėte džiovyklės su aštriais daiktais.

Patalpos pasirinkimas

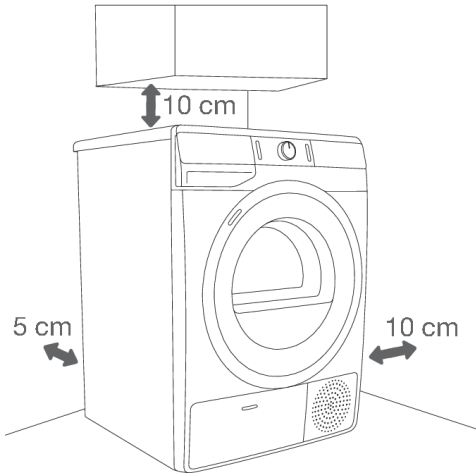

INFORMACIJA!

Džiovyklė negali liestis su siena ar baldais. Siekiant optimalaus džiovinimo režimo, rekomenduojame išlaikyti atstumą nuo sienų, kaip parodyta paveikslėlyje. Jeigu negalima išlaikyti minimalaus reikalaujamo atstumo, džiovyklė gali perkaisti.



INFORMACIJA!

Ventiliatorius ant galinės sienelės ir oro išleidimo anga priekinėje džiovyklės pusėje turi būti neuždengtos.

Patalpa, kurioje statoma džiovyklė, turi būti tinkamai vėdinama, temperatūra joje turi būti nuo 15°C iki 25°C. Naudojant džiovyklę žemesnėje aplinkos temperatūroje, džiovyklės viduje gali kauptis kondensatas. Negalima montuoti džiovyklės kambaryje, kur yra užšalimo pavojus. Vandens talpykloje arba siurblyje užšalęs vanduo gali sugadinti džiovyklę.

Džiovyklė skleidžia šilumą. Todėl nestatykite jos labai mažame kambaryje, nes džiovinimo procesas gali būti ilgesnis dėl riboto kiekio oro.

Apšvietimas patalpoje turi būti pakankamas, kad būtų galima perskaityti informaciją valdymo pulto ekrane.

Džiovyklės pastatymas

Jei taip pat turite (tų pačių) atitinkamų matmenų džiovyklę „Gorenje“, tai ją galima statyti ant skalbyklės „Gorenje“; tokiu atveju turi būti naudojamos vakuuminės kojelės ir sieninis tvirtinimo laikiklis. Kitu atveju džiovyklė gali būti statoma šalia skalbyklės (1 ir 3 pav.).

Jei jūsų Gorenje skalbimo mašina yra mažesnė (minimalus gylis 545 mm) nei Gorenje džiovyklė, tada reikia įsigyti džiovyklės atramą (2 pav.). Turi būti naudojamos pridedamos vakuuminės kojelės; jos skirtos neleisti džiovyklei slidinėti.

Papildomą įrangą (džiovyklės atramą (a), vakuuminės kojelės (b) (jei nepridedamos) ir sieninį tvirtinimo laikiklį (c)) galima įsigyti techninės priežiūros centre.

Paviršius, ant kurio statomas prietaisas, turi būti švarus ir lygus.

Gorenje skalbimo mašina, ant kurios ketinate statyti Gorenje džiovyntuvą, turi atlaikyti Gorenje džiovyklos svorį (žr. skyrių »DŽIOVYKLĖS APRAŠYMAS/Techniniai duomenys«).

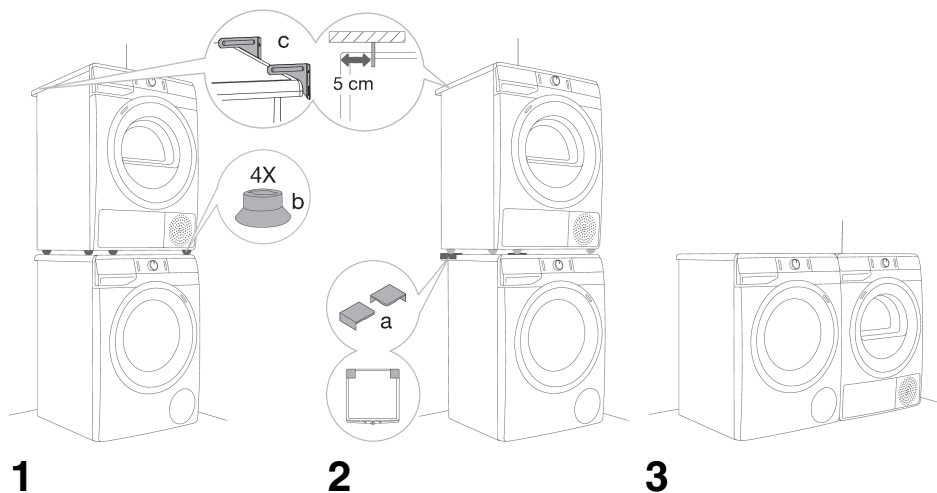

☛ INFORMACIJA!

Bent du asmenys privalo montuoti džiovyklę ant skalbimo mašinos.

Džiovyklės durelių atidarymas (vaizdas iš viršaus)

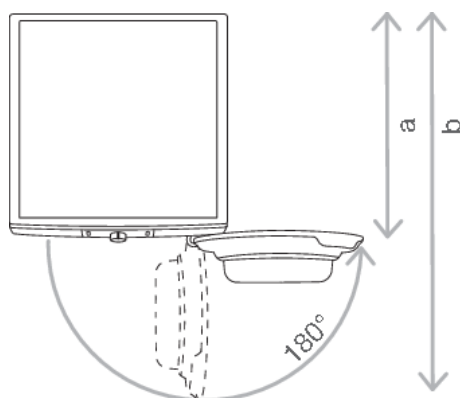

Žr. skyrių »DŽIOVYKLĖS APRAŠYMAS/Techniniai duomenys«.

a = 625 mm

b = 1134 mm

⚠️ ĮSPĖJIMAS!

Nestatykite džiovyklės už rakinamų, slankiųjų durų ar durelių priešais duris ant vyrių. Statykite džiovyklę taip, kad duris visada galima būtų laisvai atidaryti.

⚠️ ĮSPĖJIMAS!

Nestatykite džiovyklės ant ilga pluoštės kiliminės dangos, nes ji gali trukdyti oro cirkuliacijai.

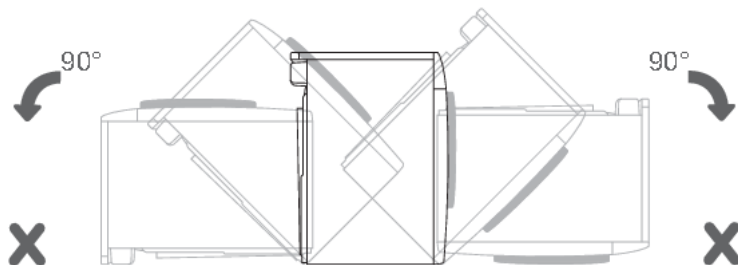
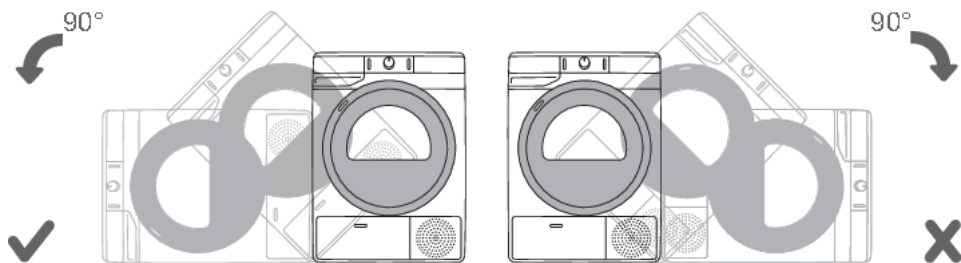

💡 INFORMACIJA!

Po montavimo palaukite 24 valandas nejudinant prietaiso, prieš naudojant jį pirmą kartą. Jei džiovyklė transporto arba priežiūros metu turi būti paguldyta ant šono, guldykite ant kairės pusės, žiūrint iš prietaiso priekio, į apačią.

Džiovyklės kojų reguliavimas

Nustatykite džiovyklę lygiai išilgine ir skersine kryptimi ant pasukamų reguliuojamų kojų, kurios leidžia ją išlyginti +/- 1 cm. Naudokite gulsčiuką ir veržliaraktį Nr. 22.

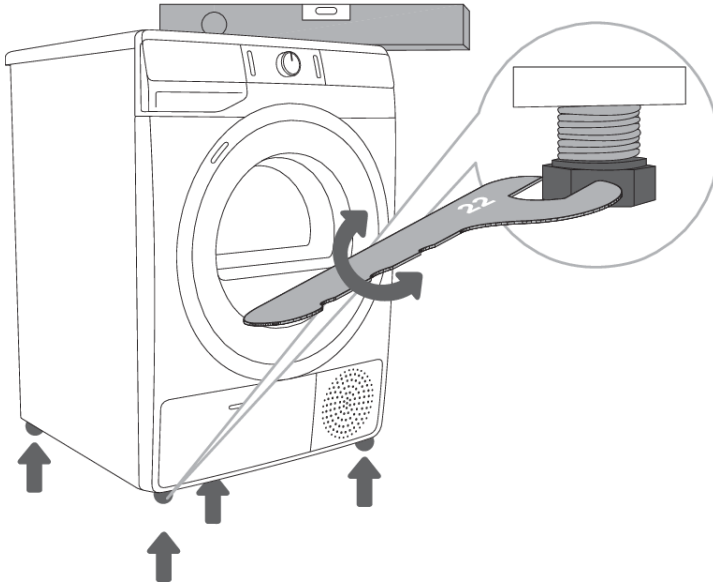

INFORMACIJA!

Grindys, ant kurių statoma džiovyklė, turi būti su betoniniu pagrindu. Jie turi būti sausi ir švarūs; kitaip džiovyklė gali slydinėti. Taip pat išvalykite reguliuojamas kojeles.

INFORMACIJA!

Džiovyklė turi stovėti ant kieto, lygaus ir stabilaus pagrindo.

INFORMACIJA!

Neteisingai sulygiavus reguliuojamas džiovyklės kojeles, ji gali vibruoti, prietaisas ims judėti po patalpą ir veikti keldamas triukšmą. Neteisingai sulygiavus džiovyklę, garantija nebetaikoma.

INFORMACIJA!

Įrenginio eksploatavimo metu kartais gali atsirasti neįprastas arba garsus triukšmas; dažniausiai jis kyla dėl netinkamai pastatyto prietaiso.

Kondensato išleidimas

Džiovinimo metu deganti įspėjamoji lemputė (simbolis ) (10), dega ekrane įspėja apie pilną kondensato baką, kurį reikia visiškai ištuštinti.

Kad neriektų ištuštinti kondensato bako, galima nukreipti kondensato išleidimo vamzdelį, esantį ant galinės prietaiso sienelės, tiesiai į kanalizaciją.

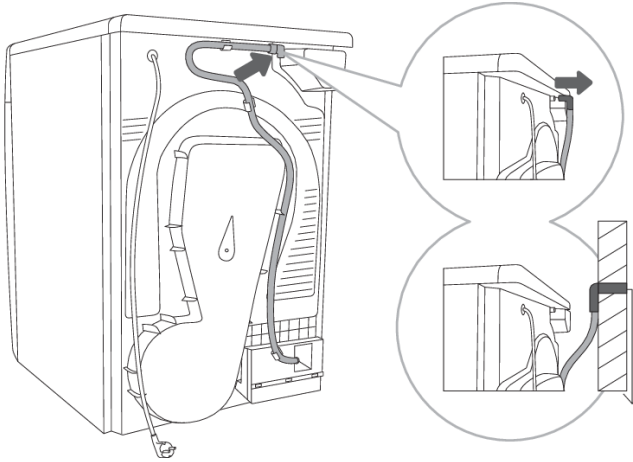

1 Atlaisvinkite žarną nuo laikiklio galinėje džiovyklės sienelėje (kairėje pusėje, po viršutiniu dangčiu).

2 Įkiškite žarną į kanalizaciją ne aukščiau kaip 80 cm aukštyje nuo grindų.

INFORMACIJA!

Jei nuspręsite kondensato išleidimo žarną paleisti į kanalizaciją įsitikinkite, kad žarna yra tvirtai pritvirtinta. Taip bus išvengta vandens išsiliejimo, dėl kurio gali atsirasti netikėta žala.

ĮSPĖJIMAS!

Visada naudokite žarnas, pateikiamas kartu su džiovykle.

Prijungimas prie elektros tinklo

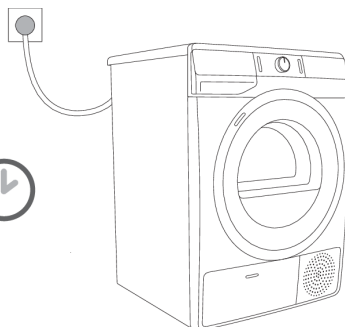
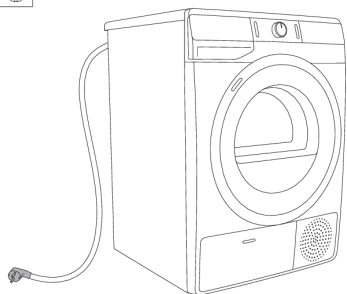

ELEKTROS SMŪGIS!

Po montavimo džiovyklė turi pastovėti dvi valandas prieš ją jungiant prie elektros tinklo; tai leis džiovyklei stabilizuotis.

Prijunkite džiovyklę prie maitinimo lizdo. Sumontavus mašiną, sieninis lizdas turi būti laisvai pasiekiamas. Anga turėtų būti įrengta su žeminimo kontaktu (laikantis atitinkamų teisės aktų).

Džiovyklės duomenys nurodyti techninių duomenų plokštelėje (žr. skyrių »DŽIOVYKLĖS APRAŠYMAS/Techniniai duomenys«).



ELEKTROS SMŪGIS!

Rekomenduojame naudoti apsaugą nuo viršįtampio, norint apsaugoti prietaisą žaibo smūgio atveju.



ĮSPĖJIMAS!

Džiovyklės negalima jungti prie elektros tinklo, naudojant prailginimo laidą.



INFORMACIJA!

Nejunkite džiovyklės prie elektros lizdo, skirto elektriniam skustuvui ir plaukų džiovintuvui.



INFORMACIJA!

Su sauga ar darbinėmis savybėmis susijusius remonto ar priežiūros darbus turi atlikti kvalifikuoti specialistai.



INFORMACIJA!

Sugadintą maitinimo laidą gali pakeisti tik gamintojo įgaliotas asmuo.

Perkėlimas ir gabenimas po montavimo

Po kiekvieno džiovinimo ciklo džiovinimo siurblio skyriuje lieka nedidelis kiekis kondensato. Įjunkite džiovyklę, pasirinkite vieną iš programų, ir leiskite prietaisui veikti maždaug pusę minutės. Taip bus išpumpuotas likęs vanduo ir išvengta žalos vežant džiovyklę.

Jei džiovyklės negalima transportuoti vertikaliajose padėtyje, paguldyskite ją ant kairės pusės.



ELEKTROS SMŪGIS!

Pervežus, džiovyklę reikia palikti stovėti ne mažiau kaip dvi valandas, prieš vėl prijungiant prie elektros tinklo. Prietaisą turi montuoti ir prijungti kvalifikuotas specialistas.



INFORMACIJA!

Jei džiovyklė buvo transportuojama laikantis instrukcijų, džiovyklę reikia palikti stovėti mažiausiai 24 valandas, prieš vėl prijungiant prie elektros tinklo.

To nepadarius, šilumos siurblys gali sugesti, ir garantija nebegalios.

Būkite atsargūs, kad nepažeistumėte aušinimo sistemos (žr. skyrių „MONTAVIMAS IR PRIJUNGIMAS/Džiovyklės statymas“).



ELEKTROS SMŪGIS!

Prieš prijungdami džiovyklę atidžiai perskaitykite naudojimo instrukcijas. Jei prireikia remonto arba pateikiamos garantinės pretenzijos dėl netinkamo sujungimo arba džiovyklės naudojimo, garantija negali būti taikoma.



INFORMACIJA!

Diržą gali pakeisti tik gamintojo įgaliotas techninės priežiūros specialistas, galintis pateikti originalią atsarginę dalį su kodu OPTIBELT EPH 1906, kodas 104265; OPTIBELT 8 EPH 1941, kodas 160165; POLY-V 7PH 1956 HUTCHINSON, kodas 562038; HUTCHINSON 8 PHE 1942, kodas 270313 (priklausomai nuo modelio).

PRIEŠ NAUDOJANT PRIETAISĄ PIRMĄ KARTĄ

Patikrinkite, ar džiovyklė atjungta nuo maitinimo tinklo, tuomet atidarykite dureles traukdami kairiąją pusę durelių link savęs. (pav. nuo 1 iki 2).

Prieš pirmą džiovyklės naudojimą išvalykite džiovinimo būgną minkštu drėgnu medvilniniu skudurėliu ir vandeniu (3 pav.).

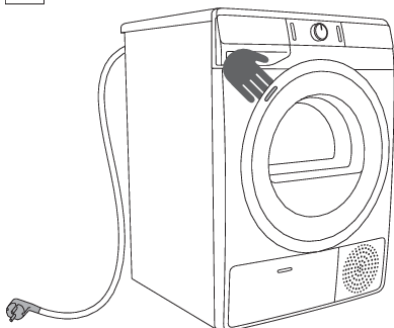

1

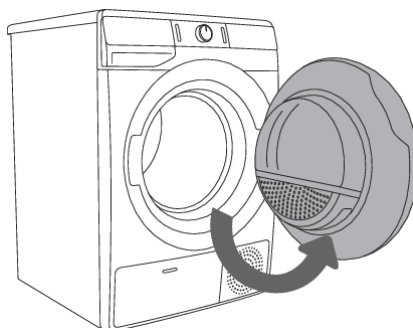

2

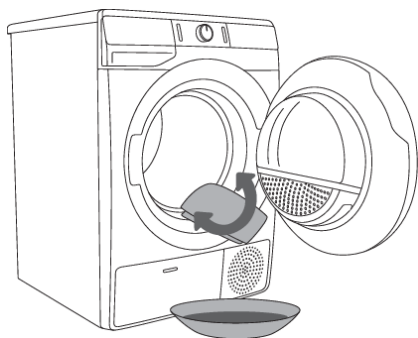

3



















ĮSPĖJIMAS!

Nenaudokite ploviklių ar valiklių, kurie gali sugadinti džiovyklę (atkreipkite dėmesį į rekomendacijas ir įspėjimus, kuriuos pateikė valymo priemonių gamintojas).

DŽIOVINIMAS, ŽINGSNIS PO ŽINGSNIO (1–6)

1 žingsnis: Atsižvelkite į etiketes ant skalbinių

Normalus skalbimas; Jautrių skalbinių skalbimas			
	Didžiausia skalbimo temperatūra 95 °C		Didžiausia skalbimo temperatūra 40 °C
	Skalbimas tik rankomis		
	Didžiausia skalbimo temperatūra 60 °C		Didžiausia skalbimo temperatūra 30 °C
	Neskalbkite		
Balinimas			
	Balinimas šaltame vandenyje		Balinti neleidžiama
Cheminis valymas			
	Cheminis valymas su visomis medžiagomis		Tirpiklis naftos pagrindu R11, R113
	Cheminis valymas žibalu, grynu alkoholiu ir R113		Cheminis valymas neleidžiamas
Lyginimas			
	Karštas lyginimas, maks. 200°C		Karštas lyginimas iki 110°C
	Karštas lyginimas, maks. 150°C		Lyginimas neleidžiamas
Džiovinimas			
	Sausas plokščias (dėti ant plokščio paviršiaus)		Aukšta temperatūra
	Lašinamas sausas		Žema temperatūra
	Sausa, džiovinimui ant virvės		Nedžiovinti džiovituve

2 žingsnis: Pasiruošimas skalbinių džiovimui

1. Išrūšiuokite skalbinius pagal audinio tipą ir storį (žr. PROGRAMŲ LENTELE).
2. Užsekite sagas ir užtrauktukus, suriškite kaspinus, išverskite kišenes.
3. Dėkite plonus drabužius į specialios paskirties skalbinių skalbimo maišelį.
(Specialios paskirties skalbimo maišelį galima įsigyti kaip papildomą priedą).

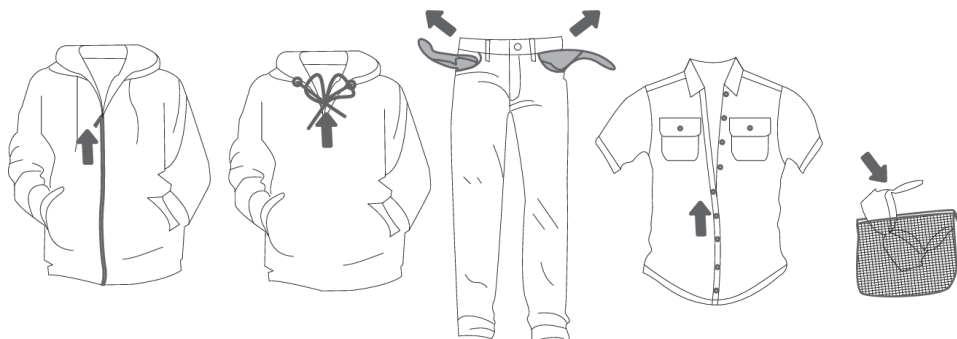

Itin plonų audinių, kurie gali būti deformuoti, džiovinti nerekomenduojama. Šių tipų skalbinių negalina džiovinti džiovykle, nes drabužiai gali deformotis:

- odos drabužių ir kitų odos gaminių,
- drabužių, dengtų vašku arba apdorotų bet koku kitu būdu,
- drabužių su didelėmis medžio, plastiko ar metalo detalėmis,
- drabužių su blizgučiais,
- drabužių su metalinėmis detalėmis, kurios gali rūdyti.

Džiovyklės įjungimas

Maitinimo laidu prijunkite džiovyklę prie elektros tinklo.

Paspauskite (1) **ĮJUNGIMO/ISJUNGIMO** mygtuką, kad įjungtumėte džiovyklę. (1 pav.).

Su kai kuriais modeliais taip pat yra apšviestas džiovyklės būgnas. (2 pav.).

(Džiovinimo būgno apšvietimas netinka jokiame kitame atveju.)



INFORMACIJA!

Džiovinimo būgno lemputę gali pakeisti tik gamintojas, techninės priežiūros specialistas arba įgaliotas asmuo.

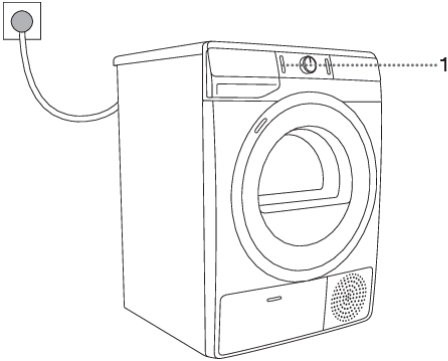

1

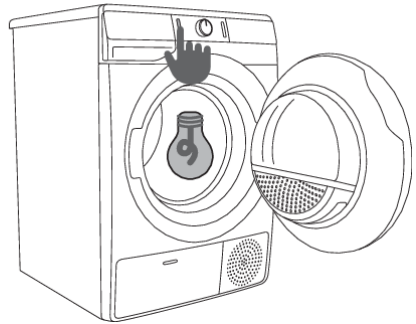

2

Džiovyklės pakrovimas

Atidarykite džiovyklės dureles traukdami kairiąją pusę durelių link savęs (1 pav.).

Įdėkite skalbinius į būgną (įsitikinkite, kad būgnas tuščias) (2 pav.).

Uždarykite džiovyklės dureles (3 pav.).

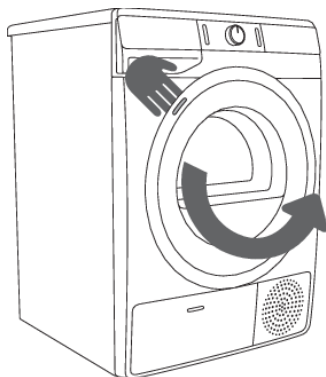

1

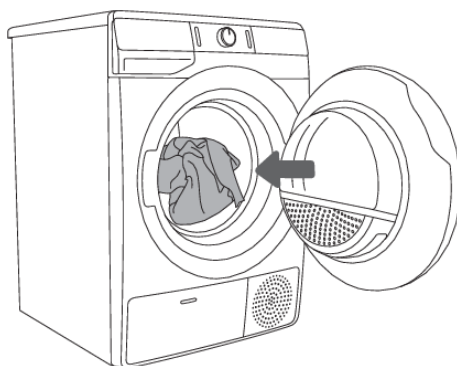

2

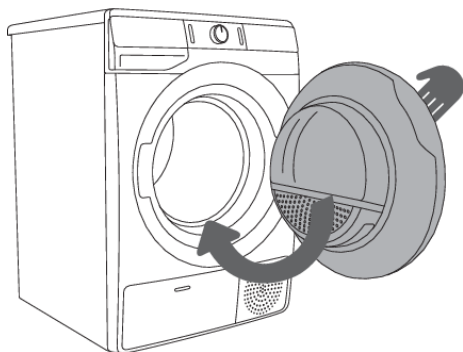

3



INFORMACIJA!

Negalima dėti skalbinių į džiovyklę, jei jie neišgręžti ar susisukę (rekomenduojamas mažiausias gręžimo ciklas: 800 apsisukimų per minutę).

Neperkraukite būgno! Žr. PROGRAMŲ LENTELĘ ir vardinę apkrovą, kaip nurodyta techninių duomenų plokštelėje.

Jei džiovyklės būgnas yra perkrautas, skalbiniai bus labiau susiraukšlėję ir netolygiai išdžius.



INFORMACIJA!

Džiovinant didesnius daiktus (patalynę, rankšluosčius, staltieses ir pan.), atlaisvinkite juos ir įdėkite į džiovinimo būgną.

3 žingsnis: Pasirinkite tinkamą džiovinimo programą



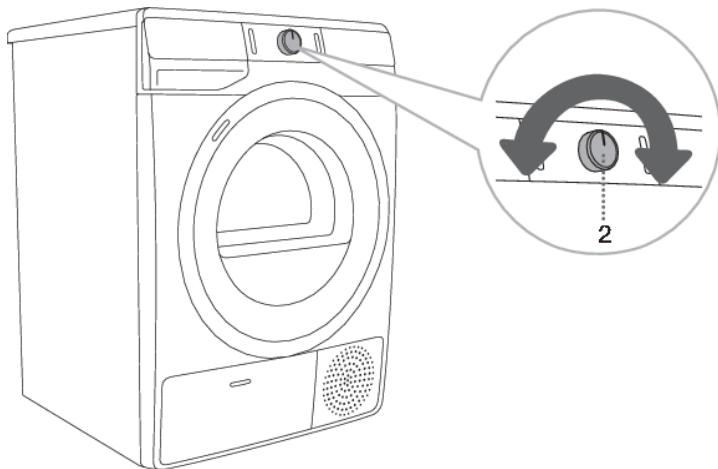













Sukdami programavimo rankenėlę (2) į kairę arba į dešinę, pasirinkite **programą** (priklausomai nuo skalbinių rūšies ir pageidaujamo sausumo lygio). Žr. PROGRAMŲ LENTELĒ.





INFORMACIJA!

Veikimo metu programų pasirinkimo mygtukas (2) automatiškai nesisuka.

Programų lentelė

Programa Sausumo lygis		Maks. apkrova	Programos aprašymas
Cotton (Medvilnė)			
	Storage (Išdžiovinta dėjimui į spintą)	7 kg 8 kg 9 kg	Ši programa naudojama storesniems nejautriems medvilnės skalbiniams. Po džiovinimo, jie bus sausi ir paruoštas saugoti spintoje.
	Standard* □	7 kg 8 kg 9 kg	Naudokite šią programą storesniems, nejautriems maždaug tokio paties storio medvilniniams skalbiniams. Po džiovinimo skalbiniai yra sausi.
	Iron (Drėgni lyginimui)	7 kg 8 kg 9 kg	Naudokite šią programą nejautriems medvilnės skalbiniams. Po džiovinimo skalbiniai bus paruošti lyginimui.
	Mix (Mišrūs skalbiniai)	3,5 kg	Programa naudojama medvilniniams ir sintetiniams skalbiniams džiovinti vienu metu.
	Synthetics (Sintetika)	3,5 kg	Programa naudojama džiovinti sintetiniams ir mišriems audiniams.
	Wool (Vilna)	2 kg	Ši trumpa programa skirta vilnos ir šilko drabužių minkštinimui arba suvėlimui, kai juos reikia kruopščiai išdžiovinti pagal gamintojo instrukcijas.
	Pillow (Plunksnos/Pūkai)	1,5 kg	Šią programą naudokite drabužiams su pūkais (pagalvėms, striukėms ir kt.) džiovinti. Džiovinkite didelius daiktus atskirai ir, jei reikia, naudokite funkciją EXTRA DRY (SAUSUMO LYGIS).
	Air refresh (Oro atnaujinimas)	2 kg	Šioje programoje šildytuvas yra išjungtas. Programa tinka atgaivinti skalbinius.
	Bedding (Patalynė)	5 kg	Naudokite šią programą didesniems skalbiniams. Kai programa bus baigta, jie bus sausi. Reguluojamas būgno sukimas neleidžia skalbiniams susivelti.
	Baby (Kūdikių drabužiai)	4 kg	Naudokite šią programą džiovinti kūdikių drabužiams. Su šia programa išdžiovinti drabužiai paprastai būna sausi.
	Sensitive  (Jautrūs)	1 kg	Naudokite šią programą, norėdami išdžiovinti labai švelnius skalbinius, pagamintus iš sintetinių pluoštų, kurie po džiovinimo gali būti šiek tiek drėgni. Rekomenduojame naudoti specialios paskirties skalbinių maišelį. 1) NATUREDRY  džiovinimas žemesnėje temperatūroje, kuri yra palankesnė jūsų skalbiniams.
	Shirts  (Marškiniai)	2 kg	Naudokite šią programą sausiems marškiniams ir palaidinukėms. Pakoreguotas būgno sukimasis apsaugo skalbinius nuo susiglamžymo. 1) NATUREDRY  džiovinimas žemesnėje temperatūroje, kuri yra palankesnė jūsų skalbiniams.
	Sports  (Sportiniai drabužiai)	3 kg	Naudokite šią programą drabužiams su plėvele, sportiniams drabužiams iš mišrių medžiagų ir orui laidies audiniams.

Lentelės tęsinys

Programa Sausumo lygis	Maks. apkrova	Programos aprašymas
		1) NATUREDRY  džiovinimas žemesnėje temperatūroje, kuri yra palankesnė jūsų skalbiniams.
 Time (Džiovinimas pagal laiką)	4 kg	Naudokite šią programą nejautriems skalbiniams, kurie yra vis dar šiek tiek drėgni ir turi būti kruopščiai išdžiovinti. Laiko programoje likusi drėgmė automatiškai nenustatoma. Jei po programos pabaigos skalbiniai vis dar drėgni, pakartokite programą; jei skalbiniai pernelyg sausi ir todėl suglamžyti ir šiurkštūs liesti, vadinasi, pasirinktas džiovinimo laikas buvo per ilgas.
 Towels (rankšluosčiai)	4 kg	Šią programą naudokite nejautriems daiktams (rankšluosčiams, virtuvės šluostėms...) džiovinti. Po džiovinimo daiktai bus sausi ir paruošti laikyti spintoje.
Fast 89´ (Greita 89´)	4 kg	Programa tinka mažesniems skalbinių kiekiams, kuriuos norite greitai ir efektyviai išdžiovinti.

* Standartinė programa medvilniniams skalbiniams pagal šiuo metu galiojančią ES reglamentą 392/2012

1) **NATUREDRY**  Džiovinkite skalbinius žemesnėje nei įprasta temperatūroje, kad sumažėtų susitraukimo galimybę. Džiovinimo metu temperatūra sumažinama tiksliai kontroliuojant šilumos siurblio veikimą ir naudojant papildomą temperatūros jutiklį. Todėl taikant šią programą drabužių susitraukimas gali būti iki 50 %¹⁾ mažesnis nei džiovinant įprastoje temperatūroje (priklausomai nuo drabužių ir audinio tipo).
Programa skirta drabužiams, kuriuos galima džiovinti džiovyklėje.

¹⁾ Išbandyta gamintojo laboratorijoje; **NATUREDRY** džiovinimo programos ir įprastos džiovinimo programos su šilumos siurbliu palyginimas.

Jei skalbiniai neišdžiovinami iki norimo sausumo, naudokite papildomas programos funkcijas arba tinkamesnę programą.

4 žingsnis: Papildomų funkcijų pasirinkimas



INFORMACIJA!

Ijunkite/išjunkite funkcijas paspausdami norimą funkciją (prieš paspausdami mygtuką (3) START/PAUSE).

Norėdami pakeisti nustatymus, paspauskite atitinkamą funkcijos mygtuką (prieš paspaudžiant mygtuką (3) START/PAUSE).

Funkcijos, kurių negalima keisti arba reguliuoti u pasirinkta džiovavimo programa, yra apšviestos silpnai (pritemdytos).

Kai kurių funkcijų pasirinkti negalima su kai kuriomis programomis. Tokios funkcijos nebus įjungtos, o mygtukas mirksės, paspaudus (žr. FUNKCIJŲ LENTELE).

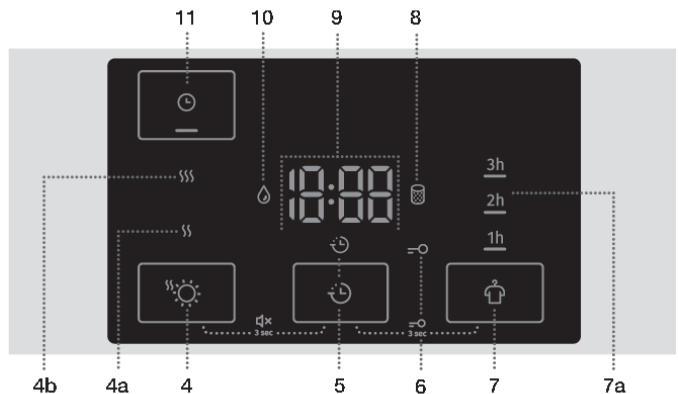

Pasirinktos džiovavimo programos funkcijų apšvietimo aprašymas:

- **Dega** (Pagrindinis/išankstinis nustatymas);
- **Pritemdytas** (Funkcijos, kurias galima reguliuoti) ir
- **Nedega** (Funkcijos, kurių negalima pasirinkti).



EXTRA DRY (SAUSUMO LYGIS)

Paspauskite (4) **EXTRA DRY (SAUSUMO LYGIS)** padėtį, kad sureguliuotumėte – padidintumėte sausumo lygį ir džiovavimo trukmę. Šį nustatymą galima reguliuoti prieš pradėdant džiovavimo procesą. Pasibaigus džiovavimo programai, šis nustatymas neišsaugomas. Galimi du papildomo sausumo lygiai ir ilgesnis džiovavimo laikas.

Papildomos funkcijos (4a)  ir (4b)  leidžia pasirinkti aukštesnį sausumo lygį ir pailgina džiovavimo laiką. Užsiedgs pasirinkto džiovavimo režimo lemputė.

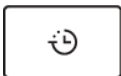

DELAY END (DŽIOVINIMO PROGRAMOS PABAIGOS ATIDĖJIMAS)

Paspauskite padėtį (5) **DELAY END (DŽIOVINIMO PROGRAMOS PABAIGOS ATIDĖJIMAS)**, kad atidėtumėte džiovinimo pabaigos laiką iki 24 valandų.

Nustatymų tvarka:

- Pasirinkite norimą programą ir papildomas funkcijas.
- Paspauskite padėtį (5) **DELAY END (DŽIOVINIMO PROGRAMOS PABAIGOS ATIDĖJIMAS)**, kad įjungtumėte funkciją.
- Pakartotinai spauskite šią padėtį, kad nustatytumėte pageidaujamą džiovinimo pabaigos laiką (30 minučių žingsniais iki 6 valandų, o vėliau su 1 valandos žingsniais iki 24 valandų).
- Funkcija įjungiama, kai paspaudžiamas (3) **START/PAUSE** mygtukas.

Džiovyklė pradeda skaičiuoti laiką. Kai skaičiavimas pasiekia džiovinimo programos trukmę (pvz., 2:30 val.), džiovinimo programa pradeda automatiškai.

Norėdami nutraukti arba pakeisti džiovinimo programos pabaigos laiką, paspauskite (1) **JUNGIMO/ISJUNGIMO**. Norėdami greitai atšaukti programos pabaigos atidėjimą, paspauskite padėtį (5) **DELAY END (DŽIOVINIMO PROGRAMOS PABAIGOS ATIDĖJIMAS)** ir palaikykite ją 3 sekundes. Džiovinimo programa bus atnaujinta.

Funkcijos nustatymo pavyzdys:

jei norite, kad džiovinimo programa baigtųsi 6 val. ryto, o dabar yra 21 val. ryto, tuomet nustatykite padėtį **DELAY END (DŽIOVINIMO PROGRAMOS PABAIGOS ATIDĖJIMAS)** į 9 val.



ANTI CREASE (APSAUGOS NUO SUSIGLAMŽYMO FUNKCIJA)

Jei neketinate arba negalėsite išimti skalbinių iš džiovyklės iškart po džiovinimo programos pabaigos, rekomenduojame naudoti funkciją (7) **ANTI CREASE (APSAUGOS NUO SUSIGLAMŽYMO FUNKCIJA)**, kurią reikia pasirinkti prieš pradėdant džiovinimą.

Paspauskite padėtį (7) **ANTI CREASE (APSAUGOS NUO SUSIGLAMŽYMO FUNKCIJA)**, ir pasirinkite 1 h, 2 h, 3 h (7a) arba išjunkite šią funkciją. Kai pasibaigus džiovinimo programai atidarysite dureles, funkcija bus automatiškai išjungta.



TIME DRY (DŽIOVINIMAS PAGAL LAIKĄ)

Time (Džiovinimo pagal laiką programa) galite paspausti padėtį (11) **TIME DRY (DŽIOVINIMAS PAGAL LAIKĄ)**, kad nustatytumėte džiovinimo trukmę. Užsidegs lemputė po pasirinktos funkcijos piktograma. Pradinis laikas yra 0:30 val.; kiekvieną kartą paspaudus, džiovinimo laikas pailgėja 15 min. Ilgiausias galimas džiovinimo laikas yra 4:00 val.

Norėdami iš naujo nustatyti nustatytą džiovinimo laiką, paspauskite padėtį **TIME DRY (DŽIOVINIMAS PAGAL LAIKĄ)** ir palaikykite ją tris sekundes.

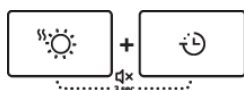
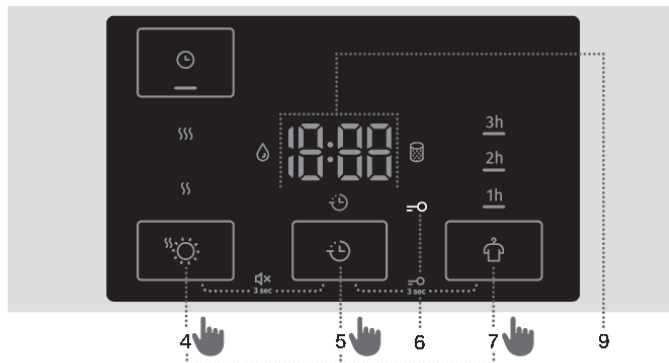

IŠJUNGTAS GARSAS

Norėdami išjungti garsą, vienu metu paspauskite pozicijas (4) **EXTRA DRY** ☀️ (SAUSUMO LYGIS) ir (5) **DELAY END** 🕒 (DŽIOVINIMO PROGRAMOS PABAIGOS ATIDĖJIMAS) ir palaikykite jas bent 3 sekundes.

Norėdami vėl įjungti garsą, vienu metu paspauskite padėtis (4) ir (5) jas palaikykite bent 3 sekundes. Jei išjungsitė garsą, pasibaigus džiovinimo programai nebus jokio garso signalo.

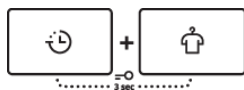

UŽRAKTAS NUO VAIKŲ

Norėdami įjungti arba išjungti užraktą nuo vaikų, vienu metu paspauskite padėtis (5) **DELAY END** 🕒 (DŽIOVINIMO PROGRAMOS PABAIGOS ATIDĖJIMAS) ir (7) **ANTI CREASE** 👤 (APSAUGA NUO RAUKŠLIŲ) ir palaikykite jas bent 3 sekundes, kol atitinkamai užsidegs arba išsijungs simbolis –○ (6).

Kol yra įjungtas užraktas nuo vaikų, programų ar papildomų funkcijų pakeisti negalima. Užraktas nuo vaikų liks įjungtas, net džiovyklę išjungsus. Todėl prieš pasirenkant naują programą, jis turi būti išjungtas. Jis taip pat gali būti išjungtas džiovinimo metu.





















☀️ INFORMACIJA!

Su tam tikromis programomis kai kurios funkcijos neveikia ir jų negalima pasirinkti; tokiais atvejais skamba garsinis signalas ir mirksi šviesa (žr. PAPILDOMŲ FUNKCIJŲ LENTELĖ).

💡 INFORMACIJA!

Atjungus džiovyklę nuo maitinimo tinklo, visi nustatymai bus iš naujo nustatyti į gamyklinius vertės, išskyrus garsinio signalo garsumą, nesiglamžymą, užraktą nuo vaikų.

Papildomų funkcijų lentelė

Programos		EXTRA DRY  (SAUSUMO LYGIS)	DELAY END  (DŽIOVINIMO PROGRAMOS PABAIGOS ATIDĖJIMAS)	ANTI CREASE  (APSAUGOS NUO SUSIGLAMŽYMO FUNKCIJA)	TIME DRY  (DŽIOVINIMAS PAGAL LAIKĄ)
Cotton (Medvilnė)					
	Storage (Išdžiovinta dėjimui į spintą)	•	•	•	
	Standard* □	•	•	•	
	Iron (Drėgni lyginimui)	•	•	•	
	Mix (Mišrūs skalbiniai)	•	•	•	
	Synthetics (Sintetika)	•	•	•	
	Wool (Vilna)				
	Pillow (Plunksnos/Pūkai)	•	•	•	
	Air refresh (Oro atnaujinimas)				
	Bedding (Patalynė)	•	•	•	
	Baby (Kūdikių drabužiai)	•	•	•	
	Sensitive  (Jautrūs)	•	•	•	
	Shirts  (Marškiniai)	•	•	•	
	Sports  (Sportiniai drabužiai)	•	•	•	
	Time (Džiovinimas pagal laiką)			•	•
	Towels (rankšluosčiai)	•	•	•	
	Fast 89´ (Greita 89´)		•	•	

- Galima naudoti papildomas funkcijas

Jei skalbiniai neišdžiovinami iki norimo sausumo, naudokite papildomas programos funkcijas arba tinkamesnę programą.

5 žingsnis: Džiovinimo programos pradėjimas

Paspauskite (3) **START/PAUSE** mygtuką.

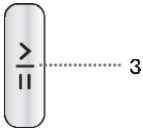

6 žingsnis: Džiovinimo programos pabaiga

Džiovinimo programos pabaigoje ekrane, pasirodys **End** »Pabaiga«, užsidegs dvi raudonos indikatorius lemputės ir (3) **START/PAUSE** mygtuko lemputė ir **ANTI CREASE** (APSAUGOS NUO SUSIGLAMŽYMO FUNKCIJA) (7a) laiko indikatorius, jei yra įjungtas arba pasirinktas, mirksės.



1. Atidarykite džiovyklės dureles.
2. Išvalykite filtrus (žr. skyrių „VALYMAS“...).
3. Išimkite skalbinius iš būgno.
4. Uždarykite dureles.
5. Išjunkite džiovyklę (paspauskite (1) **IJUNGIMO/IŠJUNGIMO** mygtuką).
6. Ištuštinkite kondensato baką.
7. Ištraukite maitinimo laidą iš maitinimo lizdo.

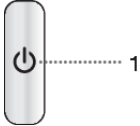

INFORMACIJA!

Pasibaigus džiovinimo programai, iš karto išimkite skalbinius iš džiovyklės, kad jie vėl nesusiglamžytų.



ĮSPĖJIMAS!

Galutinis džiovinimo ciklas apima aušinimo stadiją be šildytuvo veikimo. Programos pabaigoje įsitikinkite, kad skalbiniai yra tinkamos temperatūros ir kad juos galima išimti iš džiovyklės nenusideginant rankų į karštus drabužius.

PROGRAMŲ NUTRAUKIMAS IR PAKEITIMAS

Pertraukimas

Programos nutraukimas

Paspauskite (3) START/PAUSE mygtuką, jei norite sustabdyti/atnaujinti ir programą.

Norėdami sustabdyti ir atšaukti skalbimo programą, paspauskite START/PAUSE (3) mygtuką ir palaikykite 3 sekundes. Pasirinkta programa bus sustabdyta ir džiovyklė pradės vėsti. Aušimo laikas priklauso nuo pasirinktos programos. Po to vėl galima pasirinkti džiovinimo programą.

Atidarykite dureles

Jei atidarysite džioviklos dureles džiovinimo proceso metu, džiovinimo ciklas bus nutrauktas.

Kai durelės yra uždarytos ir paspaustas (3) START/PAUSE mygtukas, džiovinimas bus tęsiamas nuo taško, kuriame jis buvo nutrauktas.



KARŠTAS PAVIRŠIUS!

Džiovinimo metu džiovyklės durys įkaista. Atidarydami džiovyklės dureles, nenusidėginkite.

Pilnas kondensato bakas

Kai kondensato bakas yra pilnas, džiovinimo programa pristabdoma (užsidegs simbolis  (10)).

Ištuštinkite kondensato baką (žr. skyrių »VALYMAS IR PRIEŽIŪRA/Kondensato bako ištuštinimas«).

Paspauskite (3) START/PAUSE mygtuką atnaujinti džiovinimo ciklą nuo taško, kuriame jis buvo nutrauktas.

Elektros energijos tiekimo nutraukimas

Kai maitinimas yra atnaujinamas, šviesos signalas ant (3) START/PAUSE mygtuko ima mirkčioti.

Norėdami tęsti džiovinimo procesą, paspauskite (3) START/PAUSE mygtuką.

Programos/funkcijų keitimas

Išjunkite džiovyklę paspaudę (1) ĮJUNGIMO/IŠJUNGIMO mygtuką. tada vėl įjunkite, paspausdami mygtuką (1), ĮJUNGIMO/IŠJUNGIMO ir pasukite programavimo jungiklį (2) į norimą programą arba pasirinkite papildomas funkcijas.

Pasirinkite kitą programą/funkciją ir paspauskite (3) START/PAUSE mygtuką.

Skalbinių pridėjimas prasidėjus programai

Atidarykite džioviklos dureles ir paspauskite (3) mygtuką START/PAUSE. Įdėkite skalbinius ir paspauskite mygtuką (3) START/PAUSE.



KARŠTAS PAVIRŠIUS!

Įdėdami skalbinius, nenusidėginkite, kai atidarote džiovyklės dureles.

Džiovinimo laiką galima pratęsti.

Asmeninių nustatymų saugojimas

Pradiniai nustatymai gali būti keičiami.





Pasirinkus programą ir papildomas funkcijas, tokią kombinaciją galite išsaugoti paspausdami 3 START/PAUSE mygtuką ir palaikydami jį (3) sekundes. Pasirinkimą patvirtins signalinė lemputė ant (3) START/PAUSE mygtuko ir garsinis signalas. Ekране (9) trumpam pasirodys indikacija »**saved**« »(išsaugota)«.

Paspauskite (3) START/PAUSE mygtuką pradėti džiovavimo procesą.



Pakeistas derinys bus rodomas kiekvieną kartą, kai įjungiate džiovyklę.

Atlikite tą pačią procedūrą pakeisti anksčiau išsaugotą derinį.

Asmeninių nustatymų meniu

Įjunkite džiovyklę paspausdami (1) **ON/OFF** mygtuką. Norėdami atidaryti asmeninių nustatymų meniu, vienu metu paspauskite padėtis (4) **EXTRA DRY**  (SAUSUMO LYGIS) ir (7) **ANTICREASE**  (APSAUGA NUO RAUKŠLIŲ) ir palaikykite jas 3 sekundes. Ekranu ekrane užsidegs simboliai (5) **DELAY END**  (DŽIOVINIMO PROGRAMOS PABAIGOS ATIDĖJIMAS), (8) **IŠVALYTI FILTRĄ**  ir (10) **KONDENSATO BAKĄ** .

Ekranu pasirodys numeris 1, nurodantis nustatymų funkciją. Pasukite programų pasirinkimo rankenėlę (2) į kairę arba į dešinę, kad pasirinktumėte funkciją, kurią norite pakeisti. Numeris 1 nurodo garso nustatymus, o numeris 2 rodo, kad Asmeninės programos nustatymai yra iš naujo nustatomi pagal gamyklinius numatytuosius parametrus. Jei per 20 sekundžių nepasirinksite pageidaujamo nustatymų, programa automatiškai grįš į pagrindinį meniu.

Paspauskite padėtį (5) **DELAY END**  (DŽIOVINIMO PROGRAMOS PABAIGOS ATIDĖJIMAS), kad patvirtintumėte norimas funkcijas ir atitinkamus jų nustatymus. Paspauskite padėtį (4) **EXTRA DRY** , kad grįžtumėte vienu žingsniu atgal.

Garsinio signalo garsumą galima nustatyti keturiais lygiais (0 reiškia, kad garsas išjungtas; 1 reiškia, kad mygtuko garsas yra įjungtas; 2 reiškia mažą tūrį, o 3 reiškia didelį tūrį). Pasirinkite garsumo lygį sukdami programavimo rankenėlę (2) į kairę arba į dešinę. Mažiausias nustatymas reiškia, kad garso signalas yra išjungtas.

VALYMAS IR PRIEŽIŪRA



ELEKTROS SMŪGIS!

Prieš valydami išjunkite prietaisą ir atjunkite jį nuo elektros tinklo (ištraukite maitinimo laidą iš lizdo).

Džiovyklė turi **filtravimo sistemą**, susidedančią iš kelių filtrų, kurie neleidžia priemaišoms patekti į šilumokaičio sistemą.

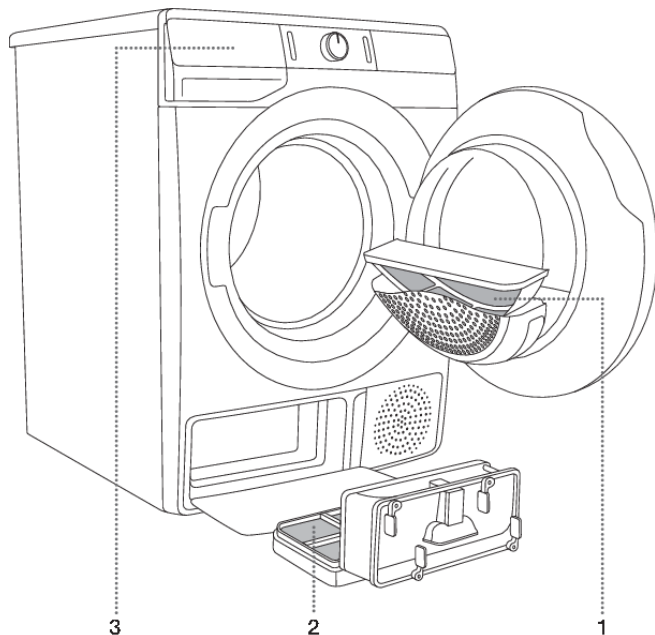

- 1** Tinklinis filtras
- 2** Šilumos siurblio filtras
- 3** Kondensato bakas



INFORMACIJA!

Džiovyklės niekada negalima eksploatuoti be filtrų arba su pažeistais filtrais, nes daug audinio pluoštų gali sukelti džiovyklės sutrikimus ar gedimus.

Tinklo filtro ant durelių valymas

INFORMACIJA!

Valykite tinklinį filtrą po kiekvieno džiovinimo ciklo.

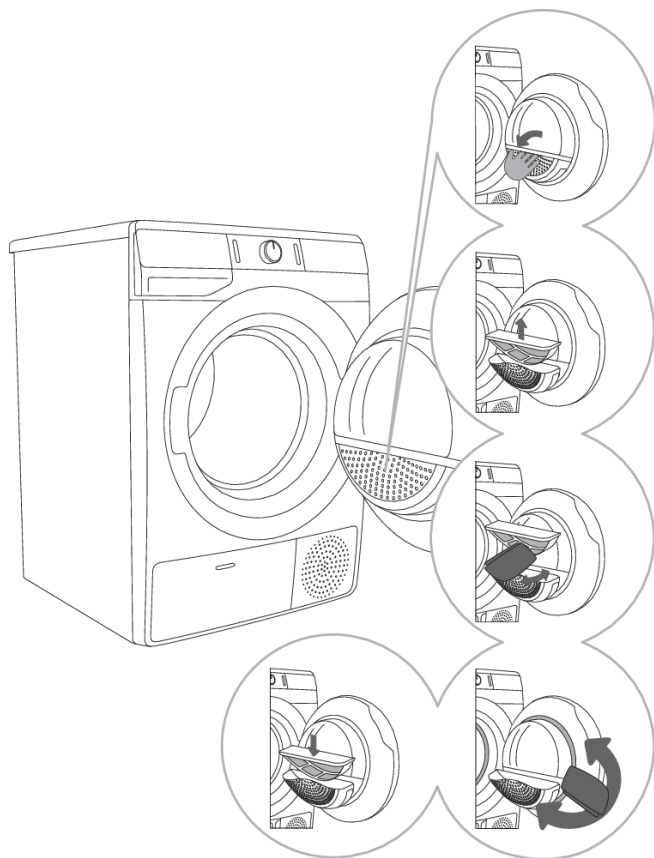

1 Atidarykite filtro korpusą.

2 Ištraukite tinklo filtrą.

3 Rankomis arba audiniu švelniai nugramdykite filtrą, kad pašalintumėte pūkus, t.y. pluoštus ir siūlelius.

4 Jei reikia, taip pat išvalykite filtro korpusą ir durelių tarpiklį.

5 Įdėkite tinklo filtrą ir uždarykite filtro korpusą.

INFORMACIJA!

Nesužnybkite sau pirštų su filtro dangteliu.

Šilumos siurblio filtro valymas



INFORMACIJA!

Valymo metu gali ištekėti vanduo. Todėl rekomenduojama patiesti ant grindų sugeriančią šluostę.

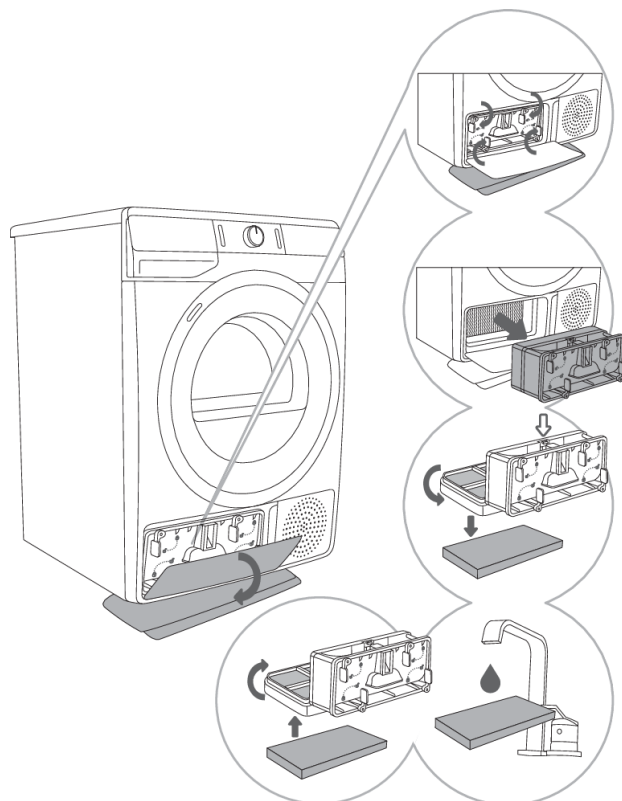

1 Atidarykite išorinį dangtelį. Laikykite ant vidinio dangtelio esančias svirtis ir pasukite jas taip, kaip nurodyta rodyklėmis.

2 Nuimkite vidinį dangtelį kartu su šilumos siurblio filtru.

3 Nuo šilumos siurblio filtro korpuso ↓ nuimkite priekinę filtro dalį ir ją atidarykite. Išstumkite putplasčio filtro dalį iš korpuso. Šilumos siurblio filtro tinklę valykite drėgna šluoste.

4,5 Kempininį filtrą nuplaukite po tekančiu vandeniu ir išdžiovinkite arba išsiurbkite iš filtro dulkes ir pūkelius. Į filtro korpusą įdėkite švarų kempininį filtrą.



INFORMACIJA!

Įkiškite šilumos siurblio putų filtrą į korpusą ir uždarykite išorinį dangtelį (stumkite jį aukštyn link mašinos, kol jis užfiksuos į vietą).



INFORMACIJA!

Šilumos siurblio filtras turi būti teisingai įkištas į lizdą. Priešingu atveju džiovyklės viduje sumontuotas šilumokaitis gali užsikimšti arba sugesti.



INFORMACIJA!

Putų filtrą valykite bent po kiekvienų penkių džiovavimo ciklų.

Šilumokaičio valymas



ĮSPĖJIMAS!

Nelieskite karšto šilumokaičio vidinių metalinių dalių plikomis rankomis. Pavojus susižeisti dėl aštrių dalių. Valydami šilumokaitį, mūvėkite tinkamas apsaugines pirštines.



ĮSPĖJIMAS!

Netinkamas šilumokaičio metalinių plokštelių valymas gali visam laikui sugadinti džiovyklę. Nebraižykite metalinių plokštelių kietais objektais, pavyzdžiui, dulkių siurblio plastikiniu vamzdeliu.

Dulkes ir nešvarumus nuo šilumokaičio metalinių plokštelių galima nuvalyti dulkių siurbliu ir minkštu šepečiu.

Į šilumokaičio vidų galima patekti išėmus šilumos siurblio filtrą, kaip aprašyta skyriuje „Šilumos siurblio filtro valymas“.

Nespausdami, švelniai perkelkite šepečio priedą metalinių plokštelių kryptimi nuo viršaus iki apačios. Per stipriai spausdami galite sugadinti arba sulankstyti šilumokaičio metalines plokšteles.



INFORMACIJA!

Rekomenduojame valyti šilumokaitį ne rečiau kaip kas dvylika mėnesių.

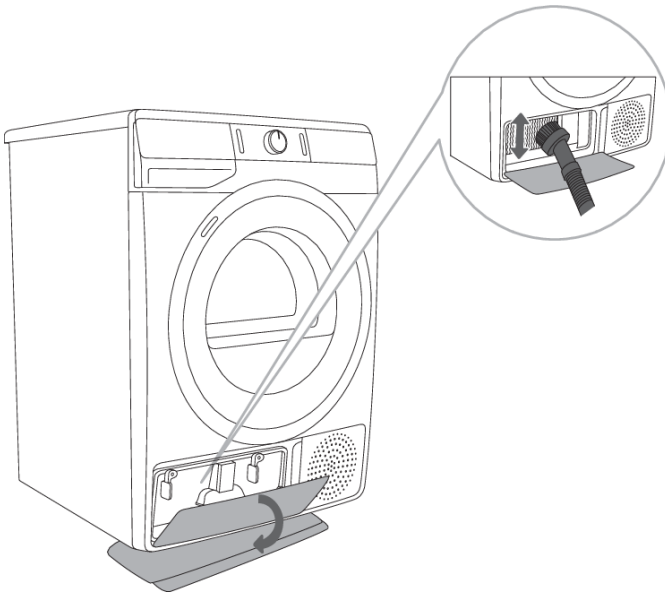

Kondensato bako ištuštinimas



INFORMACIJA!

Po kiekvieno džiovinimo ciklo ištuštinkite kondensato baką.

Jei kondensato bakas yra pilnas, džiovinimo programa bus automatiškai sustabdyta.

Ekране atsiras simbolis  (10), nurodantis, kad kondensato bakas turi būti ištuštintas.

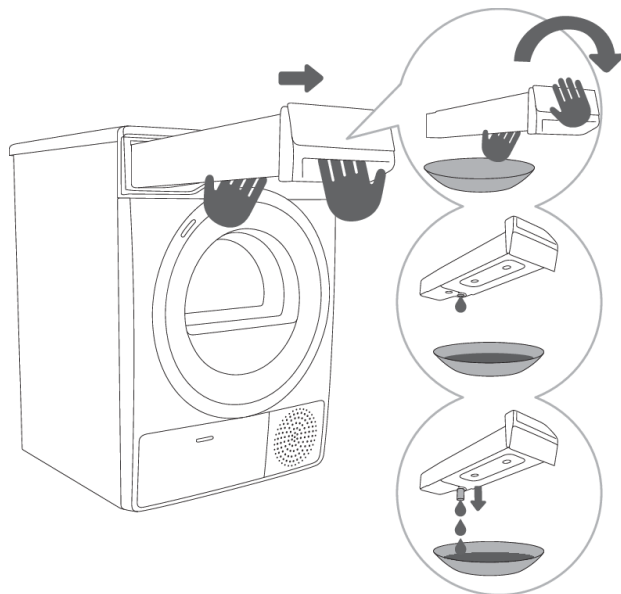

1 Išimkite kondensato baką iš džiovyklės (abiem rankomis, kaip parodyta paveikslėlyje), apverskite jį virš praustuvo, kriauklės arba tinkamo dydžio indo.

2,3 Ištuštinkite kondensato baką. Ištraukite snapelį, kad būtų lengviau ištuštinti. Pakeiskite kondensato baką.



INFORMACIJA!

Vandens iš kondensato bako gerti negalima. Kruopščiai nufiltravus jį galima naudoti lyginimui.



ĮSPĖJIMAS!

Nedėkite cheminių medžiagų arba kvapų į kondensato baką.

Nereikia ištuštinti kondensato bako, jei išleidimo žarna yra tiesiogiai prijungta prie nutekėjimo (žr. skyrių »MONTAVIMAS IR JUNGIMAS/Kondensato išleidimas«).

Džiovyklės valymas



ELEKTROS SMŪGIS!

Prieš valydami džiovyklę, visada ją atjunkite nuo maitinimo tinklo.

Nuvalykite džiovyklės išorę minkšta drėgna medvilnine šluoste.



ĮSPĖJIMAS!

Nenaudokite ploviklių ar valiklių, kurie gali sugadinti džiovyklę (atkreipkite dėmesį į rekomendacijas ir įspėjimus, kuriuos pateikė valymo priemonių gamintojas).

Valykite visas džiovyklės dalis minkštu skudurėliu, kol išdžius.



INFORMACIJA!

Nevalykite džiovyklės su vandens srove!

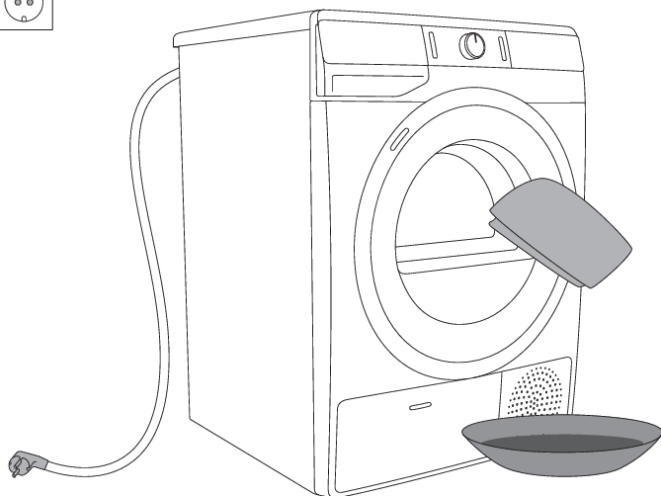

TRIKČIŲ ŠALINIMAS

Ką daryti...?

Aplinkos kliūtys (pvz., elektros tinklų) gali sukelti įvairias klaidas. (žr. TRIKČIŲ DIAGNOSTIKOS IR KLAIDŲ LENTELĖ). Tokiu atveju:

- Išjunkite džiovyklę ir palaukite bent vieną minutę.
- Įjunkite džiovyklę ir pakartokite džiovinimo programą.
- Daugumą klaidų veikimo metu gali sutvarkyti pats vartotojas (žr. TRIKČIŲ DIAGNOSTIKOS IR KLAIDŲ LENTELĖ).
- Jei klaida įvyksta dar kartą, kreipkitės į įgaliotąjį aptarnavimo skyrių.
- Remontą gali atlikti tik tinkamai apmokytas asmuo.
- Jei prireikia remonto arba pateikiamos garantinės pretenzijos dėl netinkamo sujungimo arba džiovyklės naudojimo, garantija negali būti taikoma. Tokiais atvejais taisymo išlaidas turi apmokėti vartotojas.

Trikčių diagnostikos ir klaidų lentelė

Gedimas/Klaida	Priežastis	Ką daryti?
Mašina neužsiveda.	<ul style="list-style-type: none">• Pagrindinis jungiklis nėra įjungtas.	<ul style="list-style-type: none">• Patikrinkite, ar pagrindinis jungiklis yra įjungtas.
	<ul style="list-style-type: none">• Nėra įtampos maitinimo lizde.	<ul style="list-style-type: none">• Patikrinkite saugiklius.• Patikrinkite, ar maitinimo laido kištukas teisingai įkištas į elektros lizdą.
Įtampa maitinimo lizde yra, bet būgnas nesisuka ir prietaisas neveikia.	<ul style="list-style-type: none">• Atidarykite dureles.	<ul style="list-style-type: none">• Patikrinkite, ar durelės gerai uždarytos.
	<ul style="list-style-type: none">• Pilnas kondensato bakas.	<ul style="list-style-type: none">• Ištuštinkite kondensato baką (žr. skyrių »VALYMAS IR PRIEŽIŪRA/Kondensato bako ištuštinimas«).
	<ul style="list-style-type: none">• Galbūt buvo nustatyta funkcija DELAY END (DŽIOVINIMO PROGRAMOS PABAIGOS ATIDĖJIMAS).• Programa nebuvo pradėta pagal instrukcijas.	<ul style="list-style-type: none">• Norėdami atšaukti pradžios atidėjimą, paspauskite padėtį (5) DELAY END (DŽIOVINIMO PROGRAMOS PABAIGOS ATIDĖJIMAS) ir palaikykite 3 sekundes.• Iš naujo perskaitykite naudojimo instrukcijas.
Prietaisas visai nustoja šildyti programos metu.	<ul style="list-style-type: none">• Tinklo filtras gali būti užsikimšęs. Dėl to temperatūra džiovykloje pakyla, o tai savo ruožtu sukelia perkaitimą, todėl šildymas išjungiamas.	<ul style="list-style-type: none">• Išvalykite tinklo filtrą (žr. skyrių »VALYMAS IR PRIEŽIŪRA/Tinklo filtro ant durelių valymas«).• Palaukite, kol prietaisas atvės, ir pabandykite paleisti jį dar kartą. Jei džiovyklė vis dar neveikia, skambinkite techninės priežiūros specialistui.







Lentelės tęsinys

Gedimas/Klaida	Priežastis	Ką daryti?
Atsirado trankymo triukšmas.	<ul style="list-style-type: none"> • Jei džiovyklė ilgesnį laiką nenaudojama, atraminiai elementai patiria įtampą tame pačiame taške. 	<ul style="list-style-type: none"> • Triukšmas išnyks be jokio įsikišimo.
Džiovinimo metu atsirado dūrelės.	<ul style="list-style-type: none"> • Pernelyg didelė apkrova ant dūrelių (būgne per daug skalbinių). 	<ul style="list-style-type: none"> • Išimkite dalį skalbinių.
Nevienodai išdžiovinti skalbiniai.	<ul style="list-style-type: none"> • Skalbiniai yra įvairaus tipo ir storio ir skalbinių yra pernelyg daug. 	<ul style="list-style-type: none"> • Surūšiuokite skalbinius pagal tipą ir storį, ar į būgną pridėkite tinkamą skalbinių kiekį ir ar pasirinkite tinkamą programą (žr. PROGRAMŲLENTELĒ).
Skalbiniai neišdžiūvo arba džiovinimas trunka per ilgai.	<ul style="list-style-type: none"> • Filtrai nešvarūs. 	<ul style="list-style-type: none"> • Išvalykite filtrus (žr. skyrių „VALYMAS IR TECHNINĖ PRIEŽIŪRA“).
	<ul style="list-style-type: none"> • Džiovyklė pastatyta uždaroje patalpoje; kambarys per šaltas; kambarys per mažas ir oras perkaista. 	<ul style="list-style-type: none"> • Patikrinkite, ar džiovyklei pakankamai tiekiami gryno oro; pavyzdžiui, atidarykite dureles ir/arba langą. • Patikrinkite, ar kambario, kur pastatyta džiovyklė, temperatūra ne per aukšta arba ne per žema.
	<ul style="list-style-type: none"> • Skalbiniai nepakankamai išgręžti arba susisuko. 	<ul style="list-style-type: none"> • Jei pabaigus visą džiovinimo ciklą, skalbiniai vis dar yra šlapi paleiskite atitinkamą džiovinimo programą dar kartą (išvalę filtrus).
	<ul style="list-style-type: none"> • Prietaise džiovinamų skalbinių kiekis yra per didelis arba nepakankamas. 	<ul style="list-style-type: none"> • Naudokite tinkamą programą arba papildomas funkcijas.
	<ul style="list-style-type: none"> • Skalbiniai (pvz., patalynė) susipina į didelius gumulus. 	<ul style="list-style-type: none"> • Užsekite skalbinių sagas arba užtrauktukus prieš džiovinimą. Pasirinkite tinkamą programą (pvz., Bedding (Patalynė)). • Po džiovinimo atlaisvinkite skalbinius ir pasirinkite papildomą džiovinimo programą (pvz., Time (Džiovinimo pagal laiką programa)).





Lentelės tęsinys

Gedimas/Klaida	Priežastis	Ką daryti?
Būgno apšvietimo klaida (priklausomai nuo modelio)	<ul style="list-style-type: none"> Nėra apšvietimo atidarius džiovyklos dureles. 	<ul style="list-style-type: none"> Atjunkite džiovyklę iš elektros tinklo ir kreipkitės į įgaliotą aptarnavimo skyrių.



Ekrane rodomos klaidos gali būti tokios:

Gedimas/Klaida	Nurodymas ekrane ir problemos aprašymas	Ką daryti?
	Valdymo bloko gedimas	Skambinkite į techninės priežiūros centrą.
	Temperatūros jutiklio gedimas	Skambinkite į techninės priežiūros centrą.
	Ryšio klaida	Skambinkite į techninės priežiūros centrą.
	Siurblio klaida	Skambinkite į techninės priežiūros centrą.
	Sistemos perkaitimas	Išvalykite filtrus. Žr. skyrių »VALYMAS IR PRIEŽIŪRA/Tinklo filtro ant durelių valymas« arba skambinkite techninės priežiūros meistriui.
 	Valdymo bloko gedimas	Atjunkite skalbinių džiovyklę nuo maitinimo šaltinio. Skambinkite į techninės priežiūros centrą.

Ekrane rodomos klaidos gali būti tokios:

Įspėjimas	Indikacija ekrane ir įspėjimo aprašymas	Ką daryti?
	Kondensato bako įspėjimas	Prieš atnaujindami programą, ištuštinkite kondensato baką. (žr. skyrių »VALYMAS IR PRIEŽIŪRA/Kondensato bako ištuštinimas«).
	Elektros energijos tiekimo nutraukimo įspėjimas	Džiovinimas nutrauktas dėl elektros tiekimo sutrikimo. Paspauskite (3) START/PAUSE mygtuką, kad vėl paleistumėte arba atnaujintumėte džiovinimo programą.
 	Pasibaigus džiovinimo programai, ekrane pasirodys užrašas End (Pabaiga).	Išvalykite filtrus ir ištuštinkite kondensato rezervuarą.

Lentelės tęsinys

Įspėjimas	Indikacija ekrane ir įspėjimo aprašymas	Ką daryti?
	Užsidegs du raudoni simboliai  ir  . Tai nėra gedimas. Tai tik įspėjimas, kad po džiovinimo reikia išvalyti filtrus.	

Užsirašykite klaidos kodą (pvz., E0, E1), išjunkite džiovyklę ir paskambinkite artimiausiai įgaliotajai tarnybai (skambučių centras).

Garsai

INFORMACIJA!

Pradiniame džiovinimo etape arba džiovinimo metu kompresorius ir šilumos siurblys kelia triukšmą, tačiau tai neturi įtakos džiovyklės veikimui.

Dūzgiantis garsas: kompresoriaus triukšmas; triukšmo lygis priklauso nuo programos ir džiovinimo etapo.

Birzgiantis garsas: kompresorius kartais vėdinamas.

Siurblio arba skysčio tekėjimo garsas: siurblys pumpuoja kondensatą į kondensato baką.

Spragsintis garsas: automatinio šilumokaičio (kompresoriaus) valymo pradžia.

Dunksėjimo arba barškėjimo garsas: džiovinant, kai tarp skalbinių taip pat yra kietų daiktų (pvz., sagos, užtrauktukai ir pan.).

Techninė apžiūra

Prieš skambindami priežiūros technikui

Kai kreipsitės į techninio aptarnavimo centrą, nurodykite džiovyklės tipą (1), kodą (2), modelio numerį (3) ir serijos numerį (4).

Džiovyklės tipą, kodą, modelį ir serijos numerį rasite džiovyklės durelių vidinėje pusėje esančioje vardinėje (tipo) plokštelėje.

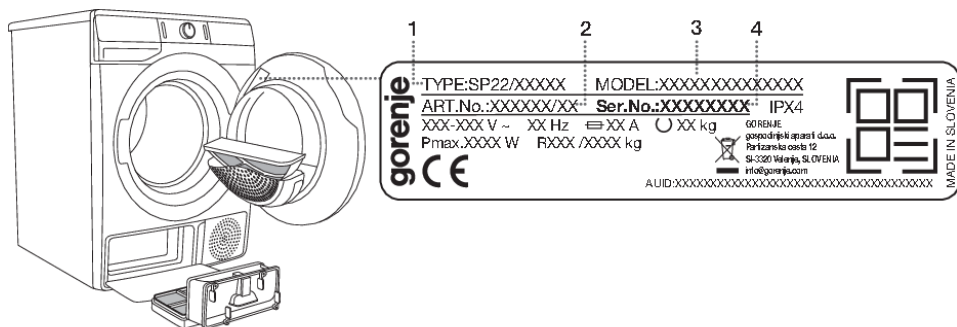

⚠️ ĮSPĖJIMAS!

Esant gedimui, naudokite tik patvirtintas atsargines dalis kreipkitės tik į įgaliotus gamintojus.

⚠️ ĮSPĖJIMAS!

Jei prireikia remonto arba pateikiamos garantinės pretenzijos dėl netinkamo sujungimo arba džiovyklės naudojimo, garantija negali būti taikoma. Tokiais atvejais taisymo išlaidas turi apmokėti vartotojas.

💡 INFORMACIJA!

Garantija netaikoma gedimams ir triktims dėl trikdžių iš aplinkos (žaibo smūgio, elektros tinklo gedimų, stichinių nelaimių ir pan.).

Papildoma įranga ir priedai techninei priežiūrai aprašyti mūsų interneto svetainėje adresu: www.gorenje.com

PATARIMAI TAUPIAI DŽIOVINTUVO EKSPLOATACIJAI

Taupiausias būdas yra kiekvienos partijos metu džiovinti rekomenduojamą kiekį skalbinių (žr. PROGRAMŲ LENTELE).

Itin plonų audinių, kurie gali būti deformuoti, džiovinti nerekomenduojama.

Nebūtina naudoti kondicionieriaus skalbimo ciklo metu, nes skalbiniai bus švelnūs ir minkšti po džiovinimo džiovyklėje. Džiūvimo laikas bus trumpesnis ir energijos suvartojimas mažesnis, jei prieš džiovinimą skalbiniai bus kruopščiai išgręžti. Pasirinkus tinkamą džiovinimo programą, išvengsite skalbinių perdžiūvimo ir lyginimo ar audinio susitraukimo problemų.

Reguliariai valykite filtrus, taip optimaliai išnaudosite džiovinimo laiką ir suvartosite mažiausiai energijos.

Džiovinant mažesnius kiekius skalbinių ar atskirus drabužius, jutiklis negali suvokti tikrojo skalbinių drėgnumo lygio. Tokiais atvejais rekomenduojama džiovinti mažesnius daiktus arba kiekius skalbimo programomis sausesniems skalbiniams arba su laikmačio programa.

TIPINĖ VARTOJIMO LENTELĖ

Lentelėje išvardytos džiovinimo laiko ir energijos suvartojimo reikšmės skalbimo bandomojo skalbimo partinai su įvairiais gręžimo greičiais skalbimo mašinoje.

7 kg

Programa	Apkrova	Gręžimas [aps./min.]	Elektros energijos suvartojimas [kWh]	Džiovinimo trukmė [min]
				7 kg
Medvilnė standartinė	Iš viso	1000	1,60	150
	Dalinis	1400	1,08	105
	Mažas	1000	0,94	94
	Mažas	1400	0,87	85
Medvilnė, drėgna lyginimui	Iš viso	1000	1,30	125
	Dalinis	1400	0,74	70
	Mažas	1400	0,61	55
Sintetika	Dalinis	1000	0,59	60

8 kg

Programa	Apkrova	Gręžimas [aps./min.]	Elektros energijos suvartojimas [kWh]	Džiovinimo trukmė [min]
				8 kg
Medvilnė standartinė	Iš viso	1000	1,94	180
	Dalinis	1400	1,25	115
	Mažas	1000	1,07	105
	Mažas	1400	1,02	100
Medvilnė, drėgna lyginimui	Iš viso	1000	1,42	140
	Dalinis	1400	0,85	80
	Mažas	1400	0,65	64
Sintetika	Dalinis	1000	0,59	60

9 kg

Programa	Apkrova	Grėžimas [aps./min.]	Elektros energijos suvartojimas [kWh]	Džiovinimo trukmė [min]
			9 kg	
Medvilnė standartinė	Iš viso	1000	2,14	215
	Dalinis	1400	1,32	130
	Mažas	1000	1,18	124
	Mažas	1400	1,08	110
Medvilnė, drėgna lyginimui	Iš viso	1000	1,46	150
	Dalinis	1400	0,88	95
	Mažas	1400	0,69	70
Sintetika	Dalinis	1000	0,59	60

Programa	Skalbinių kiekis maks. apkrova/pusė apkrovos [kg]	Programos trukmė [min.]	Elektros energijos suvartojimas [kWh]
Medvilnės standartas <input type="checkbox"/>	7/3,5	150/94	1,60/0,94
Medvilnės standartas <input type="checkbox"/>	8/4	180/105	1,94/1,07
Medvilnės standartas <input type="checkbox"/>	9/4,5	215/124	2,14/1,18

Standartinės medvilnės skalbimo programos pagal taikomą ES reglamentą Nr. 392/2012.

Medvilnės standarto programa skirta įprastai šlapios medvilnės skalbinių džiovinimui. Tai pati veiksmingiausia medvilnės džiovinimo programa pagal galios suvartojimą.

Dėl skalbinių tipo ir kiekio nukrypimų, grėžimo, el. maitinimo virpesių, aplinkos temperatūros ir drėgmės, vartotojo išmatuotos vertės gali skirtis nuo nurodytų lentelėje.

Pristabdymo režimas

Jei įjungus džiovyklę nepaleiskite įjungimo programos ir nespausite jokių mygtukų, džiovyklė automatiškai išsijungs po 5 minučių, siekiant taupyti energiją. Mirksės (3) START/PAUSE mygtuko signalinė lemputė.

Ekranas vėl užsidegs, jei pasuksite programų pasirinkimo rankenėlę, arba paspauskite (1) ĮJUNGIMO/ĮŠJUNGIMO mygtuką, arba atidarysite džiovyklės dureles. Pasibaigus programai, jei nieko nedarysite 5 minutes, ekranas persijungs į budėjimo režimą, kad būtų taupoma energija. Mirksės (3) START/PAUSE mygtuko signalinė lemputė.

P_o = svertinė galia »išjungtiems« režime, [W]	< 0,5
P_l = svertinė galia budėjimo režime, [W]	< 0,5
T_l = budėjimo laikas [min]	5,00



INFORMACIJA!

Žema maitinimo įtampa ir kitokia skalbinių apkrova gali turėti įtakos džiovinimo laikui; likęs ekrano laikas yra reguliuojamas skalbimo proceso metu.

GAMINIO ENERGIJOS VARTOJIMO EFEKTYVUMO ETIKETĖ IR GAMINIO VARDINIŲ PARAMETRŲ LENTELĖ

(priklausomai nuo modelio)



PRODUKTO vardinių parametų lentelė pagal EB reglamentą Nr. 392/2012

(priklausomai nuo modelio)

Sutartiniai ženklai

A	Modelio ID	XXXXXX
B	Kondensacinė džiovyklė Džiovyklė šiu išmetimu	YES=TAIP; NO=NE YES=TAIP; NO=NE
C	Automatinė buitinė džiovyklė	YES=TAIP; NO=NE
D	»ES ekologinio ženklo reglamentas«, EB 66/2010	YES=TAIP; NO=NE
E	Energijos sąnaudos standartinei medvilnės programai, esant pilnai apkrovai (E_{dry}) [kWh]	X,XX
F	Energijos sąnaudos standartinės medvilnės programai, esant daliai apkrovai ($E_{dry/2}$) [kWh]	X,XX
G	Energijos sąnaudos išjungimo režimu (P_0) [W]	X,XX
H	Energijos suvartojimas įjungimo režimu (budėjimo režimu) (P) [W]	X,XX
I	Kairiojo įjungto režimo trukmė [min]	XX
J	Standartinė medvilnės programa, naudojama su pilna ir daliai apkrova, yra standartinė džiovimo programa, su kuria susijusi informacija pateikiama etiketėje ir gaminio aprašyme. Cotton Standard (Medvilnė standartinė) programa □ yra skirta džiovinti paprastai drėgnus medvilnės skalbinius. Tai efektyviausia medvilninių skalbinių džiovimo programa energijos suvartojimo požiūriu.	
K	Standartinės medvilnės programos svertinis programos laikas (T_t) su pilna ir daliai apkrova [min]	XX
L	Programos trukmė standartinei medvilnės programai esant pilnai apkrovai (T_{dry}) ir daliai apkrovai ($T_{dry/2}$) [min]	XX/XX
M	Vidutinis kondensacijos efektyvumas (C_{dry}) / ($C_{dry/2}$)	XX/XX
N	Svertinis kondensacijos efektyvumas (C_t)	XX
O	Balduose įmontuoti prietaisai	YES=TAIP; NO=NE

Remiantis 160 standartinių džiovimo ciklu su programa □ Cotton Standard (Medvilnė, standartinė), esant pilnai ir pusei įkrovos, pagal šiuo metu galiojantį Reglamentą 392/2012/ES dėl buitinių būginių džioviklių energijos vartojimo efektyvumo ženklinimo, matuojant pagal standartą EN 61121.

Faktinis energijos suvartojimas priklausys nuo prietaiso naudojimo būdo.

Skalėje nuo D (mažiausiai efektyvus) iki A +++ (efektyviausias).

ŠALINIMAS



Pakuotė yra pagaminta iš aplinkai nekenksmingų medžiagų, kurias galima būti perdirbti, išmesti arba sunaikinti be jokio pavojaus aplinkai. Šiuo tikslu pakuotės medžiagos yra atitinkamai paženklintos.

Ant produkto arba jo pakuotės esantis **simbolis** nurodo, kad produktas neturi būti išmestas su įprastomis buitinėmis atliekomis. Produktas turėtų būti perduotas į elektros ir elektroninės įrangos atliekų perdirbimo surinkimo centrą.

Išmesdami prietaisą pasibaigus jo naudojimo laikui, ištraukite visus maitinimo laidus ir sugadinkite durų skląščius bei jungiklius, kad durys neužsiblokuotų (vaikų sauga).

Išmesdami prietaisą teisingai, galėsite išvengti bet kokių neigiamų pasekmių ir poveikio aplinkai ir žmonių sveikatai, kuris gali atsirasti, jei gaminys išmetamas netinkamai. Prireikus išsamios informacijos apie gaminio šalinimą ir perdirbimą, kreipkitės į atitinkamas savivaldybių institucijas, atsakingas už atliekų tvarkymą, atliekų tvarkymo paslaugų įmones, arba parduotuvę, kurioje pirkote gaminį.

gorenje

GORENJE gospodinjski aparati, d.o.o. Adresas: Partizanska 12, 3320 Velenje, Slovėnija
Telefonas: +386 (0)3 899 10 00 Faksas: +386 (0)3 899 28 00 www.gorenje.com



879054-a10



Mes pasilikame teisę daryti bet kokius naudojimo instrukcijos ir klaidų aprašymų pakeitimus.