

**تعليمات الاستخدام**  
**غسالة الأطباق**

GS642E60W  
GS642E60S

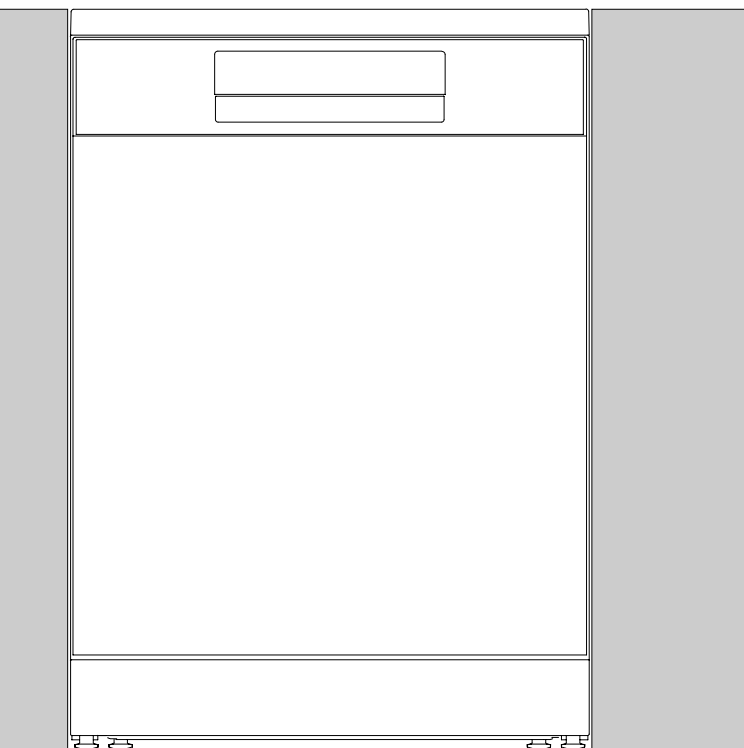

# المحتويات

4	.....	غسالة الأطباق
5	.....	إرشادات مبممة للسلامة
6	.....	قفل أمان الأطفال الأوتوماتيكي-CL
6	.....	قفل الطفل (Child lock)-CL
6	.....	التركيب
6	.....	وظيفة الحماية من فيضان الماء
6	.....	التخزين/النقل في فصل الشتاء
6	.....	التعبئة والتغليف
7	.....	التخلص من الجهاز
7	.....	الرموز
8	.....	قبل الغسيل للمرة الأولى
8	.....	عسر الماء
9	.....	الإعدادات الأساسية
9	.....	قم بإضافة المادة المساعدة على الشطف
9	.....	ملء الحجيرة بالملح
10	.....	غسيل أطباق أكثر توفيرًا للماء
10	.....	توفير الطاقة والمياه
11	.....	تعبئة غسالة الأطباق
11	.....	الأطباق القابلة للكسر
11	.....	يؤثر رص الأطباق داخل غسالة الأطباق على النتائج
11	.....	سلال غسالة الأطباق
11	.....	السلة العلوية
12	.....	السلة السفلية
13	.....	سلة أدوات المائدة
14	.....	استخدام غسالة الأطباق
14	.....	إضافة المادة المنظفة
15	.....	تشغيل/إيقاف تشغيل
15	.....	تحديد البرنامج
16	.....	حدد الخيارات
16	.....	تشغيل/إيقاف مؤقت/إيقاف
17	.....	في حالة الرغبة في وضع المزيد من الأطباق
17	.....	انقطاع التيار الكهربائي
17	.....	بمجرد انتهاء البرنامج
17	.....	للحصول على أفضل نتائج تجفيف
17	.....	إخراج الأطباق من غسالة الأطباق
18	.....	جدول البرامج
19	.....	الإعدادات
21	.....	تعليمات العناية والصيانة
21	.....	قم بإضافة المادة المساعدة على الشطف
21	.....	ملء الحجيرة بالملح
22	.....	تنظيف المرشح
22	.....	تنظيف أذرع الرش
23	.....	تنظيف غسالة الأطباق من الخارج
23	.....	CLn-قم بتشغيل البرنامج تنظيف ذاتي
23	.....	إزالة الانسدادات

25	..... استكشاف المشكلات وإصلاحها
29	..... التركيب
29	..... إرشادات مهمة للسلامة
29	..... وافي الباب أثناء النقل
30	..... وضع غسالة الأطباق
30	..... قم بضبط الارتفاع، وزلق غسالة الأطباق في موضعها
31	..... التوصيل بالمصرف
31	..... التوصيل بمصدر للمياه
32	..... التوصيل الكهربائي
32	..... إزالة طاولة عمل غسالة الأطباق
33	..... الخدمة
33	..... عدد دورات البرنامج
34	..... المعلومات الفنية
34	..... البيانات الفنية

# غسالة الأطباق

ركب غسالة الأطباق، انظر الى فصل التركيب. اضغط على ①.

عند تشغيل غسالة الأطباق للمرة الأولى، من المهم اختيار الإعدادات المناسبة لضمان الحصول على نتائج جيدة لغسيل الأطباق. انظر الى فصل قبل الغسيل للمرة الأولى.

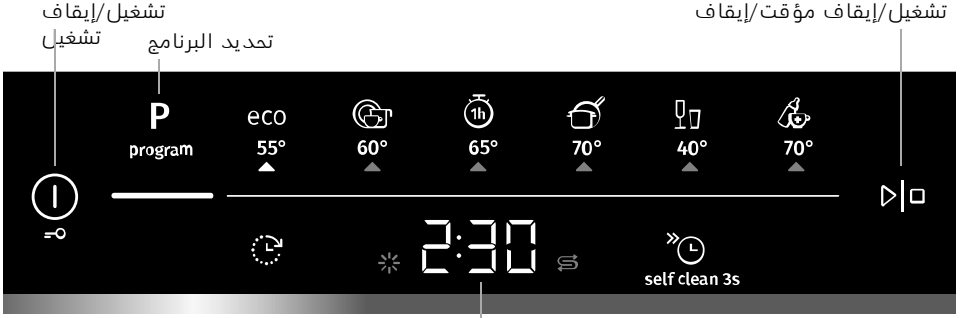

الشاشة

## البرامج

بداية متأخرة  
غسيل سريع

## البرامج

eco صديق للبيئة 55°  
عالمي 60°  
1 س 65°  
قوي 70°  
زجاج 40°  
صحي 70°

## البرامج الخاصة

self clean 3s تنظيف ذاتي

## المعلومات التي تظهر على الشاشة

انظر قسم تعليمات العناية والصيانة.

قم بإضافة المادة المساعدة على الشطف

ملء الحجيرة بالملح

قم بتشغيل البرنامج تنظيف ذاتي

ملحوظة!

لا تستجيب لوحة التحكم للاستخدام إلا عندما يكون الباب مغلقًا.

## إرشادات مهمة للسلامة

- اقرأ إرشادات التشغيل مع الاحتفاظ بدليل الإرشادات في مكان آمن!
- عدد إعدادات الأماكن القياسية: 13
- لا تستخدم مطلقاً غسالة الأطباق لأي غرض بخلاف الغرض المحدد في تعليمات التشغيل هذه.
- لا تقم بتحميل باب غسالة الأطباق أو سلال غسالة الأطباق بأي شيء بخلاف الأطباق.
- لا تترك باب غسالة الأطباق مفتوح مطلقاً لأنه قد يتسبب في عرقلة الأشخاص. ادفع السلال للداخل لتجنب خطر انقلاب غسالة الأطباق.
- استخدم المادة المنظفة لغسالات الأطباق فقط!
- بإمكان الأطفال في عمر 8 أعوام فأكثر، والأشخاص الذين يعانون من قدرات بدنية أو ذهنية منخفضة أو فقدان الذاكرة أو تنقصهم الخبرة والمعرفة استخدام غسالة الأطباق هذه. يجب الإشراف على هؤلاء الأشخاص عند استخدام الغسالة أو إعطائهم إرشادات حول كيفية استخدام الغسالة وتعريفهم بالمخاطر واردة الحدوث. يجب عدم تنظيف الغسالة بمعرفة الأطفال دون إشراف.
- يجب عدم استبدال سلك الطاقة التالف إلا بواسطة مركز خدمة الجهة المصنعة أو شخص مؤهل بصورة احترافية مماثلة.
- لا تستخدم غسالة الأطباق سوى في البيئات المنزلية لغسيل الأطباق المنزلية. تحظر جميع أنواع الاستخدامات الأخرى.
- لا تقم مطلقاً بوضع الأطباق مع بقايا المذيب في غسالة الأطباق بسبب خطر التعرض للانفجار. ويجب أن لا تحتوي الأطباق على رمد، أو شمع أو شحوم بغرض غسيلها في غسالة الأطباق.
- يجب مراقبة الأطفال. لا تسمح للأطفال باستخدام غسالة الأطباق أو اللعب بها. توخي الحذر بشكل خاص عندما يكون الباب مفتوحاً. قد تبقى أجزاء من المادة المنظفة في الداخل! بعد إضافة المادة المنظفة، قم بتشغيل غسالة الأطباق على الفور.

تحذير! 

يجب وضع السكاكين والأشياء مستدقة الرأس الأخرى على نحو تكون أسنانها موجبة للأسفل في سلة أدوات المائدة أو بشكل أفقي في السلال الأخرى.

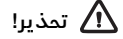

تحذير!

لا تستخدم هذا الجهاز إلا إذا توفر خط تأريض في المبنى أو عن طريق إضافة جهاز التيار المتبقي (RCD) المزود بقابس ذي سنين.

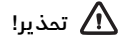

تحذير!

يجب مراقبة الأطفال من قبل أحد الأشخاص - يحتوي منظم غسالة الأطباق على مادة مسببة للتآكل!

## ٣٠ قفل أمان الأطفال الأوتوماتيكي - CL

يمكنك تنشيط الإعداد قفل أمان الأطفال الأوتوماتيكي لمنع الأطفال من تشغيل غسالة الأطباق. انظر الفصل الإعدادات. سيتم عرض (CL (Child Lock على الشاشة عند الضغط على لوحة التحكم. (إلغاء القفل، اضغط مع الاستمرار على ٣٠ لمدة ثلاث ثوان).

## ٣٠ قفل الطفل (Child lock) - CL

لمنع الأطفال من إيقاف برنامج غسيل الأطباق الحالي، يمكنك تنشيط وظيفة قفل الأطفال. بمجرد بدء تشغيل أحد البرامج، اضغط مع الاستمرار على ٣٠ لمدة ثلاث ثوان. سيتم عرض (CL (Child Lock على الشاشة عند الضغط على لوحة التحكم. (إلغاء القفل، اضغط مع الاستمرار ٣٠ لمدة ثلاث ثوان).

## التركيب

انظر قسم التركيب.

## وظيفة الحماية من فيضان الماء

تبدأ مضخة المياه بالعمل في تصريف المياه من الجهاز وإيقاف إمداد المياه في حالة تجاوز مستوى المياه في غسالة الأطباق المستوى العادي. في حالة اشتغال وظيفة الحماية من التدفق الزائد، يظهر F54 (تجاوز الحد الأقصى لتعبئة المياه) على الشاشة. أغلق صنبور المياه واتصل بأقرب مركز خدمة. (لتجنب تسرب المياه خارج غسالة الأطباق، لا تقم بإزالة القابس من المقبس الحائطي إلى أن يتم إغلاق صنبور المياه الموجود في خط الإمداد!)

## التخزين/النقل في فصل الشتاء

قم بتخزين غسالة الأطباق فوق نقطة التجمد وتجنب مسافات النقل الطويلة في الطقس شديد البرودة. قم بنقل غسالة الأطباق بشكل عمودي أو مع طرحها على ظهرها.

قبل نقل غسالة أطباق مستعملة، أو قبل تخزينها لفترة طويلة، يجب إزالة المياه أولاً من الجهاز.

## التعبئة والتغليف

توفر العبوة الخارجية الحماية للمنتج أثناء نقله. مادة العبوة قابلة لإعادة التدوير. افصل بين مواد العبوة المختلفة للمساعدة في الحد من استخدام المواد الخام والنفايات. يستطيع الوكيل الذي تتعامل معه الحصول على العبوة لإعادة تدويرها أو إرشادك إلى أقرب مركز لإعادة التدوير. تتكون العبوة من المواد التالية:

- كرتون مصلع مصنوع بالكامل تقريباً من مادة معاد تدويرها.
- بوليسترين ممدد (EPS) دون إضافة الكلورين أو الفلورين.
- دعائم مصنوعة من الخشب غير المعالج.
- بلاستيك واقفي مصنوع من مادة البولي إيثيلين (PE).

## التخلص من الجهاز

تم تصنيع غسالة الأطباق ووضع ملصقات عليها لإعادة التدوير. عند وصول غسالة الأطباق إلى نهاية عمرها ووجوب التخلص منها، يجب تمويلها سريعًا إلى صورة غير قابلة للاستخدام. اسحب كبل الطاقة وقم بتقصيره إلى أقصى حد ممكن.

اتصل بالسلطة المحلية لمعرفة معلومات حول مكان وكيفية التخلص من غسالة الأطباق بطريقة صحيحة.

## الرموز

شرح الرموز التي تظهر على الجهاز.

أعد تدويرها كنفائات كهربائية. 

اقرأ دليل المستخدم. 

معتمدة وفقًا لتوجيهات الاتحاد الأوروبي ذات الصلة. 

# قبل الغسيل للمرة الأولى

## عسر الماء

لتحقيق نتائج جيدة لغسيل الأطباق، يلزم إمداد غسالة الأطباق بماء يسر (ماء يحتوي على نسبة منخفضة من المعادن). يترك الماء العسر طبقة خارجية بيضاء على الأطباق وعلى الغسالة.

### التحقق من مستوى عسر الماء

يتم تحديد عُسّر المياه باستخدام درجات عُسّر المياه الألمانية (°درجة ألمانية) أو درجات عُسّر المياه الفرنسية (°درجة فرنسية)، أو درجات عُسّر المياه الإنجليزية (°درجة إنجليزية) أو ملليمول في اللتر (ملليمول/لتر).

يجب تنعيم المياه في مصدر إمداد المياه الذي يزيد عُسّر المياه فيه عن 5°درجة ألمانية (9°درجة فرنسية / 6°درجة إنجليزية / 0.9 ملليمول/لتر). يتم ذلك تلقائيًا بمساعدة جهاز تنعيم الماء المضمن. لكي يعمل جهاز تنعيم الماء بشكل سليم، يجب ضبط إعداداته على عُسّر مياه مصدر إمداد المياه. بمجرد ضبط إعدادات جهاز تنعيم الماء، أضف المادة المنظفة والمادة المساعدة على الشطف بكميات مناسبة للمياه اليسرة.

اتصل بمحطة المياه المحلية للتحقق من الماء العسر في المنطقة التي توجد بها.

سجل ملاحظة عن الماء العسر: \_\_\_\_\_

الإعداد الموصى به	mmol/l	°eH	°fH	°dH
4:00	0.9-0.0	6-0	9-0	5-0
4:01	1.4-1.0	10-7	14-10	8-6
4:02	2.0-1.5	14-11	20-15	11-9
4:03	2.5-2.1	18-15	25-21	14-12
4:04	3.4-2.6	24-19	34-26	19-15
4:05	4.3-3.5	30-25	43-35	24-20
4:06	5.2-4.4	36-31	52-44	29-25
4:07	7.0-5.3	49-37	70-53	39-30
4:08	8.8-7.1	61-50	88-71	49-40
4:09	8.9	62	89	50

إذا كان عُسّر المياه يزيد عن 50°درجة ألمانية (89°درجة فرنسية / 62°درجة إنجليزية / 8.9 ملليمول/لتر)، فإننا نوصي بتوصيل جهاز تنعيم ماء خارجي.

### زيادة الاستهلاك أثناء إزالة الترسبات

تتم إزالة الترسبات من جهاز تنعيم الماء المضمن في غسالة الأطباق بانتظام من أجل الحفاظ على وظيفته. تؤدي عملية إزالة الترسبات إلى إطالة مدة برنامج غسيل الأطباق وزيادة استهلاك الطاقة والماء. تعتمد دورات إزالة الترسبات من جهاز تنعيم الماء بغسالة الأطباق على الإعداد المحدد.

مثال: في حالة تشغيل البرنامج صديق للبيئة 55° مع عُسّر مياه يبلغ 14°درجة ألمانية (25°درجة فرنسية / 18°درجة إنجليزية / 2.5 ملليمول/لتر)، تتم إعادة تشغيل جهاز تنعيم الماء على فترات (بعد 7 دورات غسيل أطباق)، ويزداد استهلاك الطاقة بمقدار 0.015 كيلوواط ساعة، ويزداد استهلاك المياه بمقدار 2.3 لتر، بينما يتم تمديد زمن البرنامج بمقدار 3 دقائق. يتم التحديث أثناء عملية الغسيل الرئيسية للبرنامج.

### تحذير! ⚠

يؤدي الماء العسر إلى ترك طبقة بيضاء على الأطباق وداخل غسالة الأطباق. لذلك، من المهم تحديد الإعداد المناسب لجهاز تنعيم الماء؛ انظر عسر الماء في فصل الإعدادات.

لا تقم مطلقًا بتشغيل غسالة الأطباق مع حجارة ملح فارغة إذا كان عُسّر المياه في مصدر المياه يزيد عن 5°درجة ألمانية (9°درجة فرنسية / 6°درجة إنجليزية / 0.9 ملليمول/لتر).



## الإعدادات الأساسية

عند تشغيل غسالة الأطباق للمرة الأولى، من المهم اختيار الإعدادات المناسبة لضمان الحصول على نتائج جيدة لغسيل الأطباق. انظر الصفحة 19.

الإعداد:

- المادة المساعدة على الشطف
- عسر الماء
- TAB (مادة منظفة الكل في واحد)

### ✳ قم بإضافة المادة المساعدة على الشطف

يتم الحصول على نتيجة تجفيف أسرع وأفضل في حالة استخدام المادة المساعدة على الشطف. يمكنك أيضًا الحصول على نتيجة غسل أطباق أفضل عند استخدام أطباق ممسوحة وخالية من البقع.

املأ حجيرة المادة المساعدة على الشطف بهذه المادة إذا كنت قد قمت بتحديد المادة المساعدة على الشطف 3:01 - 3:05.

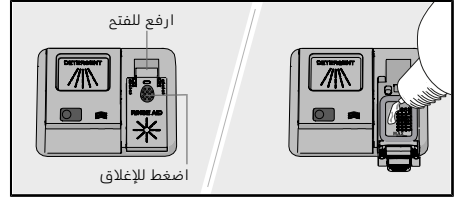

1. قم بفتح غطاء حجيرة المادة المساعدة على الشطف.
2. املأ بعناية المادة المساعدة على الشطف إلى المستوى المعلم MAX.
3. قم بمسح أي رذاذ للمادة المساعدة على الشطف حول الحجيرة.
4. قم بإغلاق الغطاء بإحكام.

### ☞ ملء الحجيرة بالملح

أضف الملح إلى حجيرة الملح إذا كنت قد قمت بتحديد عسر الماء 4:01 - 4:09.

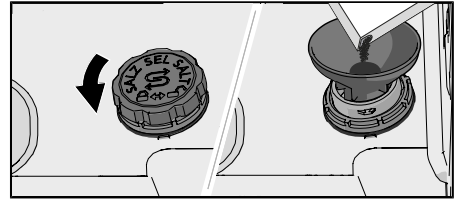

1. قم بإزالة غطاء حجيرة الملح عن طريق تدويره في عكس اتجاه عقرب الساعة.
2. ضع القمع الوارد مع غسالة الأطباق في فتحة تعبئة حجيرة الملح. قم بصب ما يقرب 1 لتر من الماء أولاً.
3. أضف كمية كافية من الملح لملء حجيرة الملح (الحد الأقصى 750 غرام). استخدم الملح الخاص بغسالة الأطباق.
4. قم بمسح أي آثار ملح زائدة حتى يمكن تثبيت الغطاء بواسطة البرغي بإحكام.

**⚠ تحذير!**

لتفادي تكوّن بقع الصدأ، يجب تشغيل برنامج غسل أطباق فور الانتهاء من إضافة الملح.

# غسيل أطباق أكثر توفيرًا للماء

## توفير الطاقة والمياه

عند استخدام غسالة الأطباق في مكان سكني، يتم عادةً استهلاك قدر أقل من الطاقة والماء مقارنةً بغسيل الأطباق يدويًا.

## لا تقم بالشطف تحت ماء جاري

لا تشطف الأطباق تحت الماء الجاري نظرًا لأن هذا الأمر سيؤدي إلى زيادة استهلاك الطاقة والماء. فقط اكتشط جزئيات الطعام الكبيرة قبل رص الأطباق داخل غسالة الأطباق.

## اختر مادة منظفة خضراء (غير ضارة بالبيئة)

قم بقراءة الإعلان البيئي على العبوة!

قد يؤدي استخدام كميات كبيرة من المنظف، والمادة المساعدة على الشطف، والملح إلى تقليل كفاءة غسيل الأطباق بالإضافة إلى التأثير بصورة سلبية أكبر على البيئة.

## تشغيل غسالة الأطباق بعد امتلائها تمامًا بالأطباق

قم بتوفير الطاقة والمياه عن طريق الانتظار إلى أن تمتلئ غسالة الأطباق قبل تشغيل البرنامج (شاهد عددًا من إعدادات الأماكن القياسية). استخدم البرنامج 1Ⓜ س 65 مع الخيار ① غسيل سريع لشطف الأطباق في حالة وجود أي روائح كريهة.

## قم بتشغيل البرنامج عند درجة حرارة منخفضة

إذا كانت الأطباق متسخة بأوساخ بسيطة فقط، فيمكنك اختيار برنامج مع درجة حرارة منخفضة.

## تحديد برنامج غسيل الأطباق - صديق للبيئة 55°

برنامج غسيل الأطباق مصمم لتوفير غسيل فعال باستخدام أقل قدر ممكن من الطاقة والماء. يقوم البرنامج بإجراء دورة الغسيل في درجة حرارة منخفضة لمدة طويلة.

## التوصيل بالماء البارد

قم بتوصيل غسالة الأطباق بمصدر الماء البارد في حالة تدفئة المبنى باستخدام النفط، أو الكهرباء، أو الغاز.

## التوصيل بمصدر الماء الساخن

قم بتوصيل غسالة الأطباق بمصدر المياه الساخنة (الحد الأقصى 70 مئوية) إذا كان المبنى يحصل على التدفئة والتسخين من خلال وسائل فعالة في استخدام الطاقة مثل التدفئة الموزعة مركزياً أو الطاقة الشمسية أو الطاقة الحرارية الجوفية. يؤدي اختيار وصلة مياه ساخنة إلى تقليل استهلاك طاقة غسالة الأطباق.

## ملحوظة!

لا تتجاوز درجة الحرارة المسموح بها لمصدر المياه. لا تستطبع بعض المواد المستخدمة في بعض أواني الطيبة تحمل درجة الحرارة العالية. انظر إلى الأطباق القابلة للكسر في فصل تعبئة غسالة الأطباق.

# تعبئة غسالة الأطباق

## الأطباق القابلة للكسر

بعض أواني الطهي غير قابلة للغسيل بصورة آمنة في غسالة الأطباق. قد يرجع ذلك لعدة أسباب. بعض المواد لا تتحمل الحرارة العالية، والبعض الآخر قد يتلف نتيجة للمادة المنظفة المستخدمة في غسالة الأطباق.

توَّجَّ المذر عند التعامل مع بعض الأدوات، مثل الأدوات المصنوعة يدويًا، وأدوات الزينة القابلة للكسر، والأدوات المصنوعة من الكريستال/الزجاج، والفضة، والنحاس، والقصدير، والألومنيوم، والخشب، والبلاستيك. ابحث عن العلامة "آمن للغسيل في غسالة الأطباق".

## يؤثر رص الأطباق داخل غسالة الأطباق على النتائج

قم برص الأطباق بعناية داخل غسالة الأطباق لضمان الوصول على أفضل نتائج من دورات الغسيل والتجفيف بأقل قدر ممكن من استهلاك الطاقة والماء. امنع غسالة الأطباق أفضل فرصة للوصول إلى كل الأسطح وتنظيفها، وكذلك لتجفيف الأطباق بأقصى عناية ممكنة.

- يجب وضع كل الأسطح المتسخة بحيث يكون سطحها متجهًا للداخل وللأسفل!
- يجب عدم وضع الأطباق داخل أو فوق بعضها البعض.
- قم بإزالة الأطباق التي تحتوي على تجايف، مثل الفناجين، لكي تنسكب مياه الشطف داخلها. يعد هذا الأمر مهمًا كذلك للأدوات المصنوعة من البلاستيك.
- تأكد من عدم إمكانية سقوط الأدوات الصغيرة من سلة غسالة الأطباق؛ ضعها في سلة أدوات المائدة.

ملحوظة!

تأكد من إمكانية دوران أذرع الرش بحرية.

## سلال غسالة الأطباق

غسالة الأطباق مزودة بسلة علوية وسلة سفلية مع سلة لأدوات المائدة.

قد يختلف شكل السلال بحسب تكوين غسالة الأطباق.

## السلة العلوية

ضع الأكواب الزجاجية والفناجين والأكواب والصحون والأطباق الجانبية والأطباق المسطحة في السلة العليا. يجب توجيه جميع الأسطح المتسخة للداخل وللأسفل! يتم وضع كؤوس النبيذ في درج كؤوس النبيذ ووضع السكاكين في حامل السكاكين على اليمين.

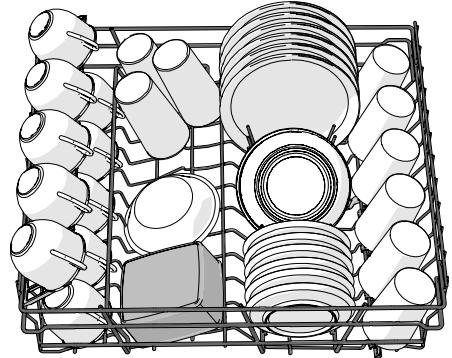

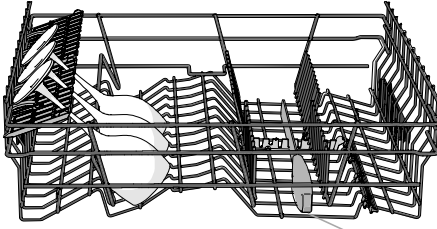

حامل السكاكين

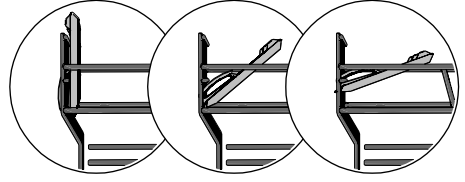

3 مواضع

## رفع السلة العلوية وخفضها

1. قم بسحب السلة العلوية للخارج.
2. قم بإمساك جوانب السلة العلوية بكلتا يديك ورفعهما لأعلى.
3. في حالة رفع السلة العليا أثناء التواجد في الوضع العلوي، فإنها ستتنخفض إلى الوضع السفلي. لاحظ أنه يجب ضبط كلا جانبي السلة دائماً على نفس الارتفاع.

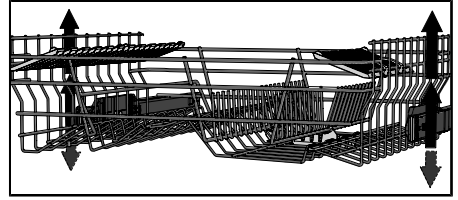

## السلة السفلية

ضع الصحون، والصحون الجانبية، وأطباق التقديم، والأواني، وأدوات المائدة (في سلة أدوات المائدة) في السلة السفلية.

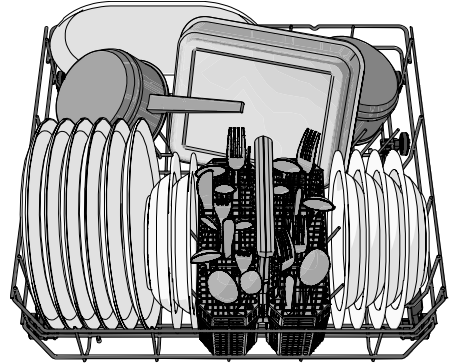

**دعامات الأطباق القابلة للضغط**  
يمكن طي دعامات الأطباق القابلة للضغط لأسفل لتسهيل تحميل القدور والصحون.

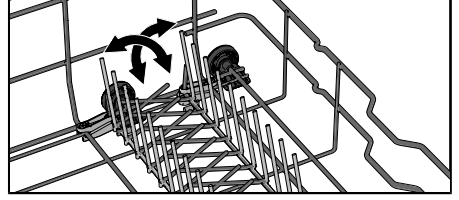

## سلة أدوات المائدة

قم بوضع أدوات المائدة ذات المقابض وسطها لأسفل، ما عدا السكاكين، وقم بتوزيعها بقدر الإمكان. تأكد من أن الملاعق لا تتكدس بالداخل على بعضها البعض.

ضع سلة أدوات المائدة في السلة السفلية.

## سلة أدوات المائدة مع الغطاء

يمكن إزالة غطاء سلة أدوات المائدة.

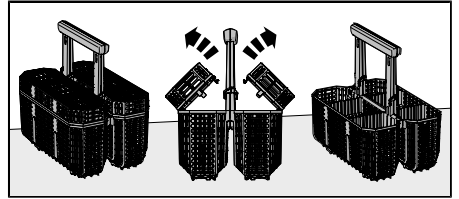

## سلة أدوات المائدة المرنة

سلة أدوات المائدة هي قطعة مرنة ويمكن فصلها إلى جزأين، يمكن تركيبهما بعد ذلك بجانب السلة السفلية.

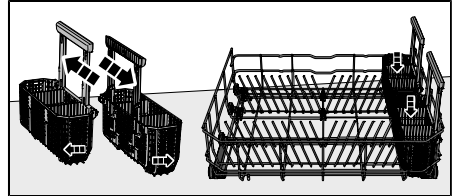

# استخدام غسالة الأطباق

## إضافة المادة المنظفة

قم باتباع التعليمات الموجودة على عبوة المادة المنظفة. غسالة الأطباق هذه مجهزة بجهاز تنعيم الماء، لذا استخدم مقادير ملائمة من المادة المنظفة والمادة المساعدة على الشطف بما يتلاءم مع الماء اليسر.

قد يؤدي استخدام مقدار كبير من المادة المنظفة إلى فعالية أقل لغسيل الأطباق بغسالة الأطباق وقد يكون لذلك أيضاً تأثير أكبر على البيئة.

## حجيرة المادة المنظفة

يجب أن تكون حجيرة المادة المنظفة جافة عند إضافة المادة المنظفة.

في حالة استخدام مادة منظفة في صورة مسحوق أو سائل لغسالة الأطباق، أضف قدرًا قليلاً من المادة المنظفة إلى حجيرة المادة المنظفة للغسيل الأولي.



## ملحوظة!

استخدم المادة المنظفة لغسالات الأطباق فقط! يجب عدم استخدام سائل الغسيل لأنه يكون رغوة تمنع تشغيل غسالة الأطباق بفعالية.

## مادة منظفة الكل في واحد

هناك أنواع عديدة من المواد المنظفة الكل في واحد في السوق. اقرأ إرشادات استخدام هذه المنتجات بعناية.

قم بتنشيط إعداد TAB عند استخدام مادة منظفة الكل في واحد تحتوي على مادة مساعدة على الشطف. لا يوصى باستخدام أقراص غسالة الأطباق بالنسبة للبرامج القصيرة (تدوم أقل من 75 دقيقة). استخدم منظف غسالة الأطباق المسحوق أو السائل بدلاً من ذلك.

## ملحوظة!

يتم تحقيق نتائج الغسيل والتجفيف المثلى باستخدام المادة المنظفة لغسالة الأطباق العادية مع المادة المساعدة على الشطف والملح الموزعين بشكل منفصل.

اتصل بالشركة المصنعة للمادة المنظفة إذا كانت لديك أسئلة حول المادة المنظفة.



ملحوظة! لا تستجيب لوحة التحكم للاستخدام إلا عندما يكون الباب مغلقًا.

## ① تشغيل/إيقاف تشغيل

أغلق الباب بإحكام، وإلا فلن يتم تشغيل غسالة الأطباق. اضغط على ①. افتح أيضًا صنوبر المياه إذا كان مغلقًا.

## P تحديد البرنامج

اختر برنامجًا مناسبًا لنوع الأطباق ودرجة اتساخها. يتم تحديد صديق البيئة 55° بشكل مسبق دائمًا. اضغط على P مرة واحدة أو أكثر حتى يتم تنشيط البرنامج المطلوب، وهو الأمر الذي تتم الإشارة إليه بواسطة مصباح مؤشر.

### eco صديق البيئة 55°

يمكنك قراءة المزيد حول غسيل الأطباق الأكثر حفاظًا على البيئة في غسيل أطباق أكثر توفيرًا للماء. بالنسبة للأطباق المتسخة بشكل كبير والتي تحتوي على الكثير من الدهون، يجب استخدام برنامج ذي درجات حرارة أعلى.



### عالمي 60°

برنامج فعال للاستخدام اليومي من أجل إزالة بقايا الطعام الجافة قليلاً. (هذا البرنامج غير مخصص لتنظيف الطعام المحترق كالطعام في أطباق الفرن).



### 1 س 65°

برنامج سريع لبقايا الطعام الجافة بدرجة خفيفة. (هذا البرنامج غير مخصص للطعام المحترق، كذلك الموجود على أطباق الفرن).



### قوي 70°

برنامج ذو درجة حرارة عالية لإذابة الدهون الموجودة على الأطباق شديدة الاتساخ مثل المقالي والكسرولات وأطباق الفرن. إذا لم تملأ هذه الأطباق غسالة الأطباق بالكامل، يمكنك إضافة أطباق مسطحة وأنوع أخرى من الأطباق.

## 🔧 زجاج 40°

برنامج غسيل أطباق خفيف ذو درجة حرارة منخفضة لغسيل الأغراض القابلة للكسر المصنوعة من الكريستال/الزجاج. تذكر استخدام كمية صغيرة من المنظف ووضع الأغراض بحيث لا تلامس بعضها البعض أثناء الغسيل. انظر أيضًا الأطباق القابلة للكسر في فصل تعبئة غسالة الأطباق. يمكن أيضًا غسيل الأواني الخزفية التي تم استخدامها للتو ولا تحتوي على بقايا طعام جافة باستخدام هذا البرنامج.

## 🔧 صحي 70°

يُعد هذا البرنامج مثاليًا للاستخدام عندما تكون متطلبات النظافة والمفاظ على الصحة عالية للغاية، على سبيل المثال زجاجات الأطفال وألواح التقطيع. درجة الحرارة مرتفعة في كل من عملية الغسيل الرئيسية والشطف.

## self clean3s تنظيف ذاتي

برنامج التنظيف الذاتي لتنظيف حوض غسالة الأطباق، وأذرع الرش، وأنباب الرش بمادة مطهرة.

ينبغي تشغيل هذا البرنامج (دون وضع أطباق في الغسالة) باستخدام المادة المنظفة العادية لغسالة الأطباق، أو حمض الستريك. تتوفر أيضًا منظفات خاصة لغسالات الأطباق في السوق. لإزالة الترسبات الملحية، راجع حوض غسالة الأطباق في الفصل تعليمات العناية والصيانة.

## 🔧 ملحوظة!

CLN استشير غسالة الأطباق على فترات منتظمة إلى أنه يلزم تشغيل تنظيف ذاتي.

اضغط مع الاستمرار على self clean3s حتى يتم عرض CLN على الشاشة لتحديد البرنامج.

## حدد الخيارات

اضغط على الخيارات (🔍) لتنشيطها. (تختلف الخيارات المتاحة باختلاف البرامج.)

## 🔧 بداية متأخرة

عند تحديد بداية متأخرة، يتم تشغيل غسالة الأطباق بعد 1-24 ساعة من الضغط على 🟩.

1. اضغط على 🟩 مرة واحدة لتنشيط بداية متأخرة. اضغط عدة مرات أو اضغط مع الاستمرار لضبط عدد الساعات المطلوب. يتم عرض وقت بداية متأخرة على الشاشة.
2. اضغط على 🟩. يبدأ المؤقت العد التنازلي ويتم تشغيل غسالة الأطباق بعد فترة التأخير المحددة.

إذا كنت تريد إلغاء الخيار بداية متأخرة، فاضغط مع الاستمرار على 🟩 لمدة ثلاث ثوانٍ.

غير متوفر ل: تنظيف ذاتي

## 🔧 غسيل سريع

يقوم هذا الخيار بتقليل وقت البرنامج، لكنه يستهلك قدرًا أكبر من الطاقة والمياه.

اضغط على 🟩 لتنشيط الخيار. يتم تحديث وقت البرنامج على الشاشة.

غير متوفر في: زجاج 40°، صحي 70°، تنظيف ذاتي

## 🔧 تشغيل/إيقاف مؤقت/إيقاف

اضغط على 🟩. تبدأ الشاشة بالعد التنازلي.

## إيقاف البرنامج أو تغييره

اضغط مع الاستمرار على 🟩 لمدة ثلاث ثوانٍ لإيقاف البرنامج مؤقتًا. إذا كنت تريد إيقاف البرنامج أو تغييره بعد تشغيل غسالة الأطباق، فاضغط مع الاستمرار على 🟩 لمدة خمس ثوانٍ أخرى.

افتح الباب وقم بإضافة المادة المنظفة الجديدة إذا تم فتح غطاء وحدة توزيع المادة المنظفة. أغلق الباب. حدد بعد ذلك برنامجًا جديدًا واضغط على 🟩.



## الوقت المتبقي

بمجرد اختيار البرنامج والخيارات، يتم عرض الوقت الذي استغرقه البرنامج في آخر مرة استخدام له.

بعد تشغيل غسالة الأطباق، تعرض الشاشة وقت البرنامج المتبقي. يتم تحديث الوقت المتبقي أثناء مرحلة التجفيف.

قد يختلف الأمر بعض الشيء من وقت لآخر وفقاً لدرجة حرارة إمداد الماء، ومقدار الأطباق، ودرجة الحرارة المحيطة وعوامل أخرى.

## في حالة الرغبة في وضع المزيد من الأطباق<sup>(1)</sup>

اضغط مع الاستمرار على ▶ لمدة ثلاث ثوانٍ لإيقاف البرنامج مؤقتًا. افتح الباب. قم بإضافة الأطباق وأغلق الباب. اضغط على ▶.

## انقطاع التيار الكهربائي

في حالة توقف تشغيل غسالة الأطباق بفعل انقطاع التيار الكهربائي أثناء وجود برنامج غسيل أطباق قيد التشغيل، يتم استئناف تشغيل البرنامج عند عودة التيار الكهربائي. في حالة انقطاع التيار الكهربائي أثناء التجفيف، يتوقف البرنامج.

في حالة فتح الباب لمدة أكبر من دقيقتين أثناء التجفيف، يتوقف البرنامج.

## بمجرد انتهاء البرنامج

بمجرد انتهاء البرنامج، يتم عرض "End" على الشاشة.

في نهاية البرنامج، تصدر إشارة قصيرة وواحدة. يوضع فصل الإعدادات كيفية تغيير هذه الوظيفة.

يتم إيقاف تشغيل غسالة الأطباق تلقائيًا بعد انتهاء البرنامج. أغلق صنوبر المياه بعد كل استخدام.

## للحصول على أفضل نتائج تجفيف

- قم بتحميل غسالة الأطباق بشكل كامل.
- قم بإزالة الأطباق التي تحتوي على تجايف، مثل الفناجين، لكي تنسكب مياه الشطف داخلها. يعد هذا الأمر مهمًا كذلك للأدوات المصنوعة من البلاستيك.
- قم بإضافة المادة المساعدة على الشطف أو زيادة إعداد كمية المادة المساعدة على الشطف.
- قم بفتح الباب قليلاً بعد الانتهاء من البرنامج.
- اترك الأطباق تبرد قبل إخراجها من غسالة الأطباق.





## إخراج الأطباق من غسالة الأطباق

اليورسلين الساخن أكثر عرضة للكسر. اترك الأطباق تبرد داخل غسالة الأطباق قبل إخراجها من الغسالة.

أخرج الأطباق من السلة السفلية أولاً لتفادي تساقط أي قطرات مياه من السلة العلوية على الأطباق الموجودة في السلة السفلية.

<sup>(1)</sup> يجب عدم وضع المزيد من الأطباق إذا كان غطاء وحدة توزيع المادة المنظفة مفتوحًا.

# جدول البرامج

استهلاك الماء (لتر)	قيم الاستهلاك <sup>(1)</sup>		البرامج
	الطاقة (كيلو واط ساعة) في الساعة تقريباً	وقت غسل الأطباق (ساعة، دقيقة تقريباً)	
9.6	0.92	3:35	eco صديق للبيئة <sup>(2)</sup> 55°
12.5	1.2	3:10	25
13.0	1.1	1:00	25  عالمي 60°
15.5	1.6	2:50	25  1 س 65°
10.0	0.7	1:40	25 قوي 70° 
9.5	1.3	1:05	20 زجاج 40° 
			25 صمي 70° 

<sup>(1)</sup> تختلف قيم الاستهلاك بحسب درجة حرارة الماء المزود للغسالة، ودرجة حرارة الغرفة، وحجم الحمولة، والوظائف الإضافية المحددة، والمزبد غير ذلك. تتم إزالة الترسبات من جهاز تنعيم الماء المضمن في غسالة الأطباق بانتظام من أجل الحفاظ على وظيفته. تؤدي عملية إزالة الترسبات إلى إطالة مدة برنامج غسل الأطباق وزيادة استهلاك الطاقة والماء. تعتمد دورات إزالة الترسبات من جهاز تنعيم الماء بغسالة الأطباق على الإعداد المحدد.

<sup>(2)</sup> هذا البرنامج مناسب لغسلة الأطباق المتسخة بدرجة عادية وهو البرنامج الأكثر كفاءة من حيث استهلاك الطاقة والماء على أي واحد.

# الإعدادات

1. اضغط على ①.
2. لفتح قائمة إعدادات غسالة الأطباق، اضغط مع الاستمرار على **P** و ② حتى يظهر SET على الشاشة.
3. اضغط على ③ للتنقل عبر قائمة الإعدادات.
4. اضغط على **P** للتنقل عبر البدائل.
5. استخدم ④ لتأكيد الإعداد المحدد.
6. للخروج من القائمة، قم بتخطيها أو اضغط على ①.



الإعدادات	الخيارات البديلة	
قفل أمان الأطفال الأوتوماتيكي (CL)	1:00 (إيقاف) 1:01 (تشغيل)	يمكنك تنشيط إعداد قفل أمان الأطفال الأوتوماتيكي لمنع الأطفال من تشغيل غسالة الأطباق. لإلغاء تنشيط إعداد قفل أمان الأطفال الأوتوماتيكي أو تنشيطه مؤقتاً، اضغط مع الاستمرار على ③ لمدة ثلاث ثوانٍ. سيتم عرض (CL (Child Lock على الشاشة عند الضغط على لوحة التحكم. (لإلغاء القفل، اضغط مع الاستمرار ③ لمدة ثلاث ثوانٍ.)
الأصوات (Sounds)	2:00 - 2:03 (إيقاف 2:00)	تصدر إشارة صوتية لتأكيد الضغط على لوحة التحكم. تصدر إشارة صوتية عند انتهاء برنامج غسل الأطباق. يصدر جرس طنان مرتفع دائماً للإشارة إلى وجود رسائل خطأ.
المادة المساعدة على الشطف	3:00 - 3:05 (إيقاف 3:00)	إعداد كمية المادة المساعدة على الشطف. يمكن ضبط موزع المادة المساعدة على الشطف بين 3:00 (إيقاف) و3:05 (كمية كبيرة). قم بزيادة كمية المادة المساعدة على الشطف: • إذا كانت الأطباق بها علامات مائية. تقليل كمية المادة المساعدة على الشطف: • إذا كانت الأطباق عليها طبقة بيضاء/ زرقاء ملصوقة. • إذا كانت الأطباق مخططة. • تراكم الرغوة. إذا كان الماء المستخدم لديك هو ماء يسر للغاية، فيمكن تخفيف المادة المساعدة على الشطف بالماء بمقدار النصف. معددة مسبقاً في المصنع: 3:04

الإعدادات	الخيارات البديلة	
عسر الماء	4:00 - 4:09 (4:00 إيقاف)	ضبط جهاز تنعيم الماء. حدد إعدادًا استنادًا إلى عسر مصدر إمداد الماء. من المهم أن يكون هذا الإعداد صحيحًا! انظر عسر الماء في فصل قبل الغسيل للمرة الأولى. إذا كان الماء المزوّد لغسالة الأطباق بدرجة عسر ماء أقل من 6 ° درجة ألمانية (10 ° درجة فرنسية / 7 ° درجة إنجليزية / 1.0 ملليمول/لتر)، فحدد 4:00. يتم إلغاء تنشيط جهاز تنعيم الماء ولا يحتاج إلى إضافة أي كميات من الملح. محددة مسبقًا في المصنع; 4:04
TAB	5:00 (إيقاف) 5:01 (تشغيل)	قم بتنشيط هذا الإعداد عند استخدام مادة منظفة الكل في واحد تحتوي على مادة مساعدة على الشطف. يقلل هذا الإعداد كمية المادة المساعدة على الشطف ويؤثر على عدد دورات إزالة الترسبات من جهاز تنعيم الماء الموجود في غسالة الأطباق. محددة مسبقًا في المصنع; 5:00
قراءة خاطئة	--F	أي رسائل خطأ. عند الاتصال بقسم الصيانة، قد يُطلب منك تقديم أحدث رسائل الخطأ.
استعادة إعدادات المصنع الافتراضية	rSt	استعادة كل الإعدادات إلى إعدادات المصنع الافتراضية. حدد rSt وقم بالتأكيد بالضغط على ۵.
خروج	End	للخروج من قائمة إعدادات غسالة الأطباق، حدد End واضغط على ۵. (يتم إغلاق القائمة تلقائيًا بعد ثلاث ثوانٍ.)

# تعليمات العناية والصيانة

## ✳ قم بإضافة المادة المساعدة على الشطف

عندما يلزم إضافة المادة المساعدة على الشطف تتم إضاءة الرمز أعلاه على شاشة العرض.

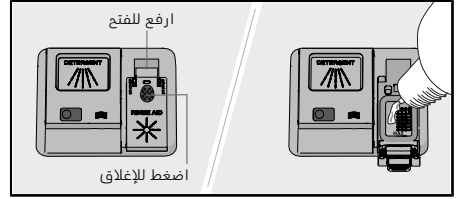

1. قم بفتح غطاء حبيرة المادة المساعدة على الشطف.
2. املاً بعناية المادة المساعدة على الشطف إلى المستوى المعلم MAX.
3. قم بمسح أي رذاذ للمادة المساعدة على الشطف حول الحبيرة.
4. قم بإغلاق الغطاء بإحكام.

بعد الإضافة، قد يستغرق الأمر فترة وجيزة قبل أن يتم إطفاء الرمز.

## ⚠ ملء الحبيرة بالملح

عندما يلزم إضافة الملح، تتم إضاءة الرمز أعلاه على شاشة العرض.

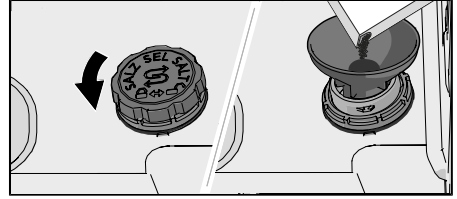

1. قم بإزالة غطاء حبيرة الملح عن طريق تدويره في عكس اتجاه عقرب الساعة.
2. ضع القمع المزود مع غسالة الأطباق في فتحة تعبئة حبيرة الملح. (لا يلزم استخدام الماء سوى في المرة الأولى).
3. أضف كمية كافية من الملح لملء حبيرة الملح (المد الأقصى 750 جرام). استخدم الملح الخاص بغسالة الأطباق.
4. قم بمسح أي آثار ملح زائدة حتى يمكن تثبيت الغطاء بواسطة البرغي بإحكام.

بعد الإضافة، قد يستغرق الأمر فترة وجيزة قبل أن يتم إطفاء الرمز.

## ⚠ تحذير!

لتفادي تكوّن بقع الصدأ، يجب تشغيل برنامج غسيل أطباق فور الانتهاء من إضافة الملح.

لا تقم مطلقاً بسكب المادة المنظفة لغسالة الأطباق في حبيرة الملح. فسوف يؤدي ذلك إلى إتلاف جهاز تنعيم الماء!

## تنظيف المرشح

يحتجز المرشح جزيئات الطعام الكبيرة التي لا تستطيع المرور من مضخة التصريف. أفرغ المرشح عند الضرورة. يجب تنظيف المرشح على فترات منتظمة حسب معدل استخدام غسالة الأطباق.

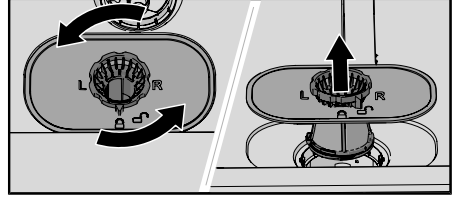

1. أدر حلقة التثبيت في عكس اتجاه عقارب الساعة وارفع المرشح في اتجاه مستقيم.
2. أفرغ المرشح وقم بتنظيفه.
3. أعد تركيب المرشح وأدر حلقة التثبيت في اتجاه عقارب الساعة حتى موضع توقفها. تأكد من إحكام الحواف بصورة صحيحة.

### ملحوظة!

قد يؤثر تركيب المرشح بصورة غير صحيحة بالسلب على نتائج غسيل الأطباق. يجب عدم استخدام غسالة الأطباق دون وجود المرشح في مكانه!



## تنظيف أذرع الرش

قد تنسد الفتحات والمحامل في بعض الأحيان. تخلص من أي أوساخ باستخدام إبرة أو أداة مماثلة. تحتوي أذرع الرش كذلك على فتحات في الجزء السفلي منها.

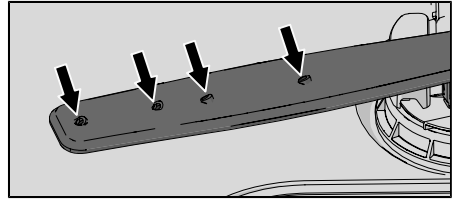

لتسهيل إجراء عملية التنظيف، يمكنك إزالة أذرع الرش. تذكر تركيبها بإحكام مرة أخرى في موضعها بعد ذلك.

### ذراع الرش العلوي

- قم بسحب السلة العلوية للخارج.
- قم بفك محامل ذراع الرش في عكس اتجاه عقارب الساعة لإخراج ذراع الرش من السلة العلوية.

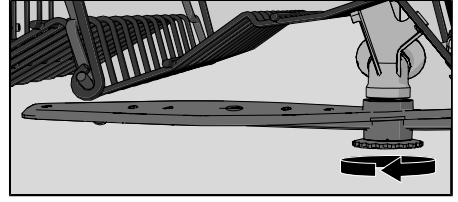

## ذراع الرش السفلي

- قم بسمب ذراع الرش السفلي بشكل مستقيم لأعلى من أجل تحريره.

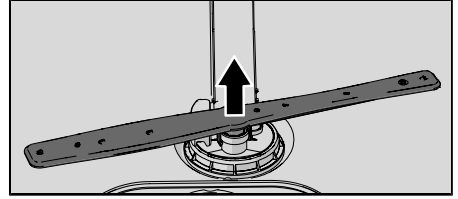

## تنظيف غسالة الأطباق من الخارج

### الباب وسدادة الباب

افتح الباب. نظف جوانب الباب وسدادة الباب بانتظام باستخدام قطعة قماش مبللة قليلاً. نظف سدادة الباب عند الحافة الأمامية السفلية لغسالة الأطباق باستخدام فرشاة تنظيف.

### لوحة التحكم

حافظ على نظافة لوحة التحكم. استخدم قطعة قماش جافة أو مبللة قليلاً لمسحها عند الضرورة. تجنب تماماً استعمال مستحضرات التنظيف - فقد تؤدي إلى تكوّن خدوش على السطح.

## CLn - قم بتشغيل البرنامج تنظيف ذاتي

### حوض غسالة الأطباق

حوض غسالة الأطباق مصنوع من مادة الفولاذ المقاوم للصدأ ويتم الحفاظ على نظافته عن طريق الاستخدام المعتاد (عند استخدامه بانتظام).

إذا كان الماء لديك عسراً، فقد تتكوّن ترسبات كلسية في غسالة الأطباق. في حالة حدوث ذلك، قم بتشغيل البرنامج تنظيف ذاتي مع وضع معلقتين كبيرتين من حمض الستريك في حجرة المنظف (دون وضع أطباق في الجهاز). تتوفر أيضاً منظفات خاصة لغسالة الأطباق في السوق.

## إزالة الانسدادات

### إزالة انسداد مضخة التصريف

إذا كانت غسالة الأطباق لا تزال تحتوي على ماء بداخلها بعد انتهاء البرنامج، فقد يكون هناك انسداد في مضخة التصريف، مما يؤدي إلى عرض رسالة الخطأ عطل في مخرج الماء.

1. قم بإيقاف تشغيل الجهاز باستخدام ① وافصل القابس من المقبس الحائطي.
2. أخرج المرشح.
3. قم بتصريف الماء من حوض غسالة الأطباق.
4. لفحص مضخة التصريف، قم بإزالة سدادة مضخة التصريف الصفراء الموجودة على اليمين في حوض التصريف السفلي. (استخدم كمامة عند الضرورة).
5. أدر عجلة المضخة الموجودة خلف سدادة مضخة التصريف بيدك. قم بإزالة أي أغراض حادة، مثل الزجاج، بحرص.
6. أعد تركيب سدادة مضخة التصريف. أعد تركيب المرشح.

7. أعد توصيل الطاقة بالغسالة مرة أخرى.

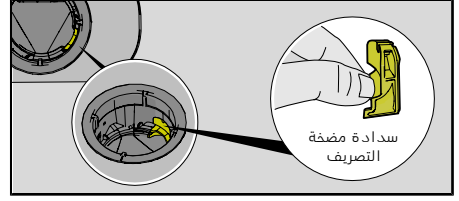

ملحوظة!

لا تنس إعادة تركيب سدادة مضخة التصريف.

### إزالة انسداد مرشح خرطوم الإدخال

إذا كان الماء المزود لغسالة الأطباق يحتوي على جزيئات صغيرة، فقد يتسبب ذلك في انسداد المرشح الخارجي الموجود على خرطوم الإدخال، مما يؤدي إلى عرض رسالة الخطأ عطل في مدخل المياه.

1. قم بإيقاف تشغيل الجهاز باستخدام ① وافصل القابس من المقبس الحائطي.
2. أغلق صنبور المياه.
3. قم بفك خرطوم الإدخال.
4. قم بفك المرشح الخارجي بحرص من خرطوم الإدخال وتنظيفه.
5. أعد تركيب المرشح وتأكد من وضع المشية في الموضع الصحيح.
6. ثبت خرطوم الإدخال بإحكام في موضعه.
7. قم بتوصيل غسالة الأطباق في مقبس الطاقة بالحائط ثم افتح صنبور المياه. اترك الضغط يستقر لفترة قصيرة وتأكد من عدم وجود تسريب للمياه بالوصلة.

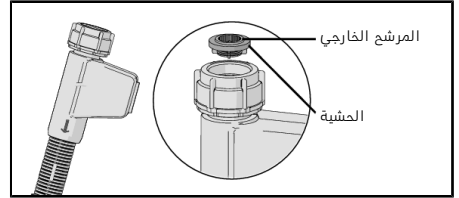



# استكشاف المشكلات وإصلاحها

رسائل الخطأ	الإجراء
F10 تجاوز الحد الأقصى لتعبئة المياه	إزالة انسداد مضخة التصريف. انظر الى فصل تعليمات العناية والصيانة. في حالة استمرار المشكلة، اتصل بأقرب مركز للصيانة.
F11 عطل في مخرج الماء	انظر "بقاء الماء في غسالة الأطباق" تحت قائمة "المشكلة" في الجدول أدناه. في حالة استمرار المشكلة، اتصل بأقرب مركز للصيانة.
F12 عطل في مدخل المياه	تأكد أن صنبور المياه مفتوح. تأكد أن المرشح الخارجي الموجود على خرطوم الإدخال غير مسدود. انظر إزالة انسداد مرشح خرطوم الإدخال في فصل تعليمات العناية والصيانة.
F40 تسرب من صمام الدخول	أغلق صنبور المياه واتصل بأقرب مركز للصيانة.
F41 عطل في السخان 1	أغلق صنبور المياه. افصل القابس عن المقبس المائطي واتصل بأقرب مركز للصيانة.
F54 تجاوز الحد الأقصى لتعبئة المياه	أغلق صنبور المياه واتصل بأقرب مركز للصيانة. لتجنب تسرب المياه خارج غسالة الأطباق، لا تفصل القابس من المقبس المائطي إلا بعد إغلاق صنبور المياه الموجود على خط الإمداد!
F67 عطل في مدخل المياه	تأكد أن صنبور المياه مفتوح. تأكد أن المرشح الخارجي الموجود على خرطوم الإدخال غير مسدود. انظر إزالة انسداد مرشح خرطوم الإدخال في فصل تعليمات العناية والصيانة.

اضغط على أي زر لمسح رسالة الخطأ.

المشكلة	الأسباب المحتملة	الإجراء
لوحة التحكم لا تستجيب عند الضغط عليها.	قمت بالضغط على لوحة التحكم فور إغلاق الباب.	انتظر دقيقة ثم أعد المحاولة.
	الباب مفتوح.	لا تستجيب لوحة التحكم للاستخدام إلا عندما يكون الباب مغلقاً.
	قفل أمان الأطفال أو قفل أمان الأطفال الأوتوماتيكي نشط.	انظر قسم إرشادات مهمة للسلامة.
	وجود أوساخ على لوحة التحكم.	قم بالتنظيف بواسطة قطعة قماش نظيفة جافة أو مبللة قليلاً.
يتعذر غلق الباب.	السلال غير موضوعة بطريقة صحيحة.	تأكد من أن السلال موضوعة بشكل أفقي بطريقة صحيحة.
	إعاقة السلال من الزلق بطريقة صحيحة في موضعها.	تأكد من أن الأطباق لا تسبب إعاقة السلال من الزلق بطريقة صحيحة في موضعها.
غسالة الأطباق لا تبدأ التشغيل.	لم يتم الضغط على <b>▶</b> .	اضغط على <b>▶</b> . تبدأ الشاشة بالعد التنازلي.
	عدم غلق الباب بطريقة صحيحة.	افحص.
	قمت بفتح غسالة الأطباق لإضافة المزيد من الأطباق أثناء وجود برنامج قيد التشغيل.	أغلق الباب واضغط على <b>▶</b> .
	تحقق مما إذا كان الخيار بداية متاخرة محددًا.	اضغط باستمرار على <b>▶</b> لمدة ثلاث ثواني إذا كنت ترغب في إلغاء الخيار بداية متاخرة.

المشكلة	الأسباب المحتملة	الإجراء
	القابس غير موصل في مقبس الطاقة بالمائط.	افحص.
	تعثر المصهر/ قاطع الدائرة الكهربائية.	افحص.
الأطباق غير نظيفة.	أذرع الرش لا تدور.	افحص لمعرفة إذا كانت الأطباق لا تسبب إعاقة لأذرع الرش أم لا.
	انسداد فتحات ذراع الرش أو معاملة.	نظف أزرع الرش. راجع فصل تعليمات العناية والصيانة.
	برنامج غسيل الأطباق غير مناسب.	حدد برنامجًا ذا درجة حرارة مرتفعة لإزالة الشحوم المتراكمة على الأطباق شديدة الاتساخ، مثل قوي 70°.
	كمية مادة منظفة غير صحيحة.	الكمية بحسب عسرة الماء. كمية كبيرة للغاية أو صغيرة للغاية من المادة المنظفة، الحصول على نتائج غسيل أطباق رديئة.
	مادة منظفة قديمة. المادة المنظفة عرضة للتلف.	تجنب الحزم الكبيرة.
	الأطباق محملة بطريقة غير صحيحة.	لا تقم بتغطية الأواني الخزفية بسلطانيات كبيرة أو ما شابه. تجنب وضع أكواب زجاجية طويلة للغاية في أركان السلال. انظر الى فصل تعبئة غسالة الأطباق.
	قد تنقلب الكؤوس والأكواب على بعضها أثناء البرنامج.	ضع الأطباق بشكل ثابت.
	المرشح مسدود.	نظف المرشح.
	المرشح غير مركب بصورة صحيحة.	تأكد من تركيب المرشح بصورة صحيحة. انظر فصل تعليمات العناية والصيانة.
	سداة مضخة التصريف مفقودة.	تأكد من وجود سداة مضخة التصريف الصفراء على اليمين في حوض التصريف السفلي في مكانها. انظر الى فصل تعليمات العناية والصيانة.
البقع على الأواني الاستانلس ستيل أو الأواني الفضية.	بعض أنواع المواد الغذائية مثل المستردة، والمايونيز والليمون والفلفل والملح وإضافات السلطة قد تؤدي إلى حدوث لطخات على الأواني الستانلس ستيل في حال تركها لفترة طويلة للغاية.	اشطف الأطباق لإزالة هذه الأنواع من بقايا الطعام إذا لم تكن تنوي تشغيل غسالة الأطباق في الحال. فكر في استخدام 1 س 65 مع الخيار غسيل سريع .
	قد تؤدي جميع الأواني الستانلس ستايل في حدوث لطخات على الأواني الفضية في حال ملامستها أثناء غسيل الأطباق. قد يؤدي الألومنيوم كذلك إلى حدوث لطخات على الأطباق.	لتفادي ظهور علامات على الأطباق وانطفاء بريقها، افصل الأطباق المصنوعة من معادن مختلفة، مثل الفضة والفولاذ المقاوم للصدأ والألومنيوم.

المشكلة	الأسباب المحتملة	الإجراء
اللطات أو الطبقات في الأطباق.	تعيين كمية المادة المساعدة على الشطف غير صحيحة.	انظر قسم الإعدادات.
	الإعداد TAB نشط ويتم استخدام مادة منظفة الكل في واحد بتأثير تجفيف غير كافٍ.	استبدل المواد المنظفة الكل في واحد أو قم بإلغاء تنشيط الإعداد TAB وإضافة الملح ومادة منفصلة مساعدة على الشطف. انظر المادة المساعدة على الشطف في فصل الإعدادات.
	حجيرة الملح فارغة.	قم بإضافة الملح. انظر قسم قبل الغسيل للمرة الأولى.
	إعداد جهاز تعقيم الماء غير صحيح.	انظر عسر الماء في فصل الإعدادات.
	جهاز تعقيم الماء يتسرب منه الملح.	تأكد من إحكام غطاء حجيرة الملح بصورة صحيحة. إذا لم يكن ذلك السبب، فاتصل بأقرب مركز للصيانة.
	درجة حرارة عالية للغاية، و/ أو مادة منظفة كبيرة للغاية قد تؤدي إلى حفر القوالب على الكريستال. لسوء الحظ، لا يمكن إصلاح ذلك، بل تفاديه فقط.	قم بغسيل الأواني الكريستال القابلة للكسر عند درجة حرارة منخفضة بواسطة بمقدار صغير من المادة المنظفة المحافطة. اتصل بالجهة الصانعة للمادة المنظفة.
الأطباق عليها طبقة بيضاء/ زرقاء ملصوقة.	تعيين كمية المادة المساعدة على الشطف عالي للغاية.	قلل الكمية. انظر الى فصل الإعدادات. إذا كان الماء لديك يسراً بدرجة كبيرة، يفضل تخفيف المادة المساعدة على الشطف بالماء بنسبة 50:50.
اللطات المتروكة بعد الغسيل	قد يصعب من الصعب إزالة أحمر الشفاه والشاي أثناء الغسيل.	استخدم المادة المنظفة مع مادة تبيض.
وجود بقايا مادة منظفة في حجيرة المادة المنظفة بعد غسيل الأطباق.	كانت حجيرة المادة المنظفة رطبة عند إضافة المادة المنظفة.	يجب أن تكون حجيرة المادة المنظفة جافة عند إضافة المادة المنظفة.
	حجيرة المادة المنظفة مسدودة.	تأكد أن الأطباق لا تمنع فتح حجيرة المادة المنظفة.
سماع صوت خشخشة أثناء غسيل الأطباق.	لم يتم وضع الأطباق بطريقة صحيحة أو أن أذرع الرش لا تدور.	تأكد من أن الأطباق موضوعة بطريقة آمنة. قم بدوران أذرع الرش للتأكد من إمكانية دورانها.
يتم عرض 1 دقيقة لفترة أطول على الشاشة.	يستغرق البرنامج وقتاً أطول من الوقت المقدر.	لا يوجد إجراء. يتم تخزين وقت البرنامج وعرض الوقت الصحيح في المرة التالية التي يتم فيها تشغيل البرنامج.
بقاء الماء في غسالة الأطباق.	المرشح مسدود.	نظف المرشح.
	المرشح غير مركب بصورة صحيحة.	تأكد من تركيب المرشح بصورة صحيحة. انظر فصل تعليمات العناية والصيانة.
	وجود بقايا في مضخة التصريف.	قم بتنظيف مضخة التصريف. انظر قسم تعليمات العناية والصيانة.

المشكلة	الأسباب المحتملة	الإجراء
	سدادة مضخة التصريف مفقودة.	تأكد من وجود سدادة مضخة التصريف الصفراء على اليمين في حوض التصريف السفلي في مكانها. انظر الى فصل تعليمات العناية والصيانة.
	وجود التواء في خرطوم التصريف.	تأكد من أن الخرطوم لا يوجد به أي التواءات أو منحنيات حادة.
	انسداد خرطوم التصريف.	افصل خرطوم التصريف من موضع توصيله بمحبس المياه الخاص بوحدة البالوعة. تأكد من عدم وجود أي أوساخ ملتصقة وأن القطر الداخلي للوصلة يبلغ 14 مم على الأقل.
رائحة سيئة في غسالة الأطباق.	وجود أوساخ حول موانع التسرب وفي الزوايا.	قم بالتنظيف باستخدام فرشاة الغسيل والمنظف الرغوي المنخفض.
	تم تحديد برامج ذات درجة حرارة منخفضة لفترة طويلة.	قم بتشغيل برنامج ذي درجة حرارة عالية مرة واحدة أو مرتين في الشهر. أو قم بتشغيل برنامج تنظيف ذاتي. انظر تنظيف ذاتي في فصل استخدام غسالة الأطباق.
ترسبات الشحوم في غسالة الأطباق.	تم تحديد برامج ذات درجة حرارة منخفضة لفترة طويلة.	حدد برنامجًا ذا درجة حرارة مرتفعة لإذابة الشحوم المتراكمة على الأطباق شديدة الاتساخ، مثل قوي 70°. أو قم بتشغيل برنامج تنظيف ذاتي. انظر تنظيف ذاتي في فصل استخدام غسالة الأطباق.
الأطباق غير جافة بشكل كافي.	غسالة الأطباق غير محملة بشكل كامل.	قم بتحميل غسالة الأطباق بشكل كامل.
	يلزم إضافة المادة المساعدة على الشطف أو أن الكمية المعينة منخفضة للغاية.	قم بإضافة المادة المساعدة على الشطف أو زيادة إعداد كمية المادة المساعدة على الشطف.
	الإعدادات TAB نشط ويتم استخدام مادة منظفة الكل في واحد بتأثير تجفيف غير كافي.	استبدل المواد المنظفة الكل في واحد أو قم بإلغاء تنشيط الإعدادات TAB وإضافة الملح ومادة منفصلة مساعدة على الشطف. انظر المادة المساعدة على الشطف في فصل الإعدادات.
		ستكون نتائج التجفيف أفضل إذا تركت الباب مفتوحًا قليلاً فور انتهاء البرنامج.

# التركيب

[مم]

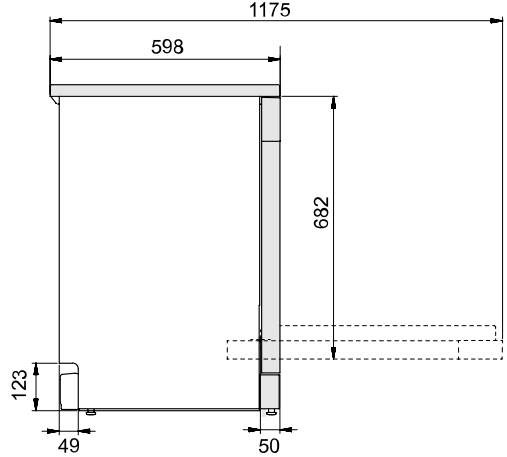
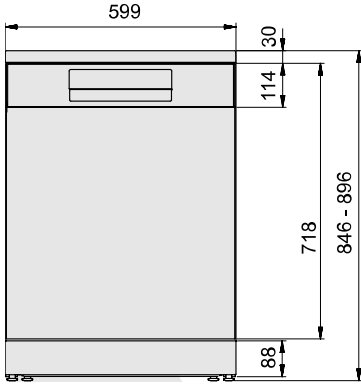

الأبعاد الإسمية. قد تختلف القياسات الفعلية.

## إرشادات مهمة للسلامة

- يجب أن يتم القيام بأعمال التوصيلات بالكهرباء، الماء، والتصريف على يد فني مؤهل.
- قم دوماً باتباع القوانين سارية المفعول الخاصة بالماء والتصريف والكهرباء.
- توخ الحذر أثناء التركيب! ارتد القفازات الواقية! يجب أن يكون هناك شخصان خلال عملية التركيب!
- ضع صينية تنقيط على الأرض أسفل غسالة الأطباق لمنع حدوث تلف بفعل أي تسرب للماء.
- قبل تثبيت غسالة الأطباق في موضعها باستخدام البراغي، قم بإجراء اختبار لها عن طريق تشغيل البرنامج 1 س 65° مع الخيار غسل سريع. تأكد من امتلاء غسالة الأطباق بالماء ومن تصريفه. تأكد أيضاً من عدم وجود أي تسرب من التوصيلات.

**تحذير!** ⚠

قم بإيقاف مصدر إمداد الماء عند تركيب غسالة الأطباق!

يجب فصل القابس أو الطاقة الواصلة إلى المقبس أثناء القيام بأعمال في الغسالة!

## واقى الباب أثناء النقل

تذكر إزالة واقى الباب أثناء النقل عند إخراج غسالة الأطباق من عبوتها.

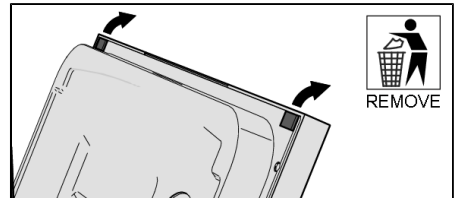

## وضع غسالة الأطباق

يمكن تركيب غسالة الأطباق تحت سطح عمل أو بشكل منفرد. تأكد من ثبات وصلابة المساحة التي سيتم تركيب غسالة الأطباق عليها.

## قم بضبط الارتفاع، وزلق غسالة الأطباق في موضعها

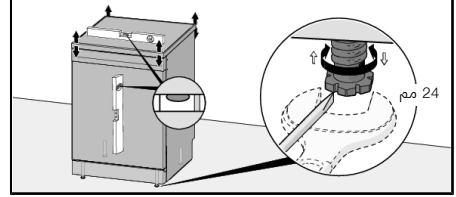

### كوحدة قائمة بذاتها

- تأكد أن المنطفة التي سيتم تركيب غسالة الأطباق فوقها ثابتة. اضبط ارتفاع غسالة الأطباق باستخدام الاقدام الأربعة حتى تصعب غسالة الأطباق في وضع مستوي. يمكن إمالة غسالة الأطباق بما لا يزيد عن 5 مم.

### التركيب كوحدة مضمنة

1. ابدأ بقياس الارتفاع من الأرضية إلى الحافة السفلية لطاولة العمل.
  2. قم بقياس الارتفاع من الأرضية إلى الحافة العلوية من غسالة الأطباق.
  3. اضبط قوائم غسالة الأطباق عن طريق إدارتها في اتجاه عقارب الساعة لرفع غسالة الأطباق أو في عكس اتجاه عقارب الساعة لخفض الغسالة.
  4. تأكد من وجود فجوة هوائية لا تقل عن 3 مم بين الجانب السفلي لطاولة العمل والحافة العلوية لغسالة الأطباق.
  5. قم بزلق غسالة الأطباق في موضعها.
- قم بالسحب عبر خرطوم التصريف والإمداد عندما يتم زلق الجهاز لتثبيتته في موضعه.
  - تأكد من عدم وجود أي التواءات أو انحناءات حادة على الخرطوم، وتأكد من عدم وجود أي شيء قد يؤدي إلى تلف الخرطوم.

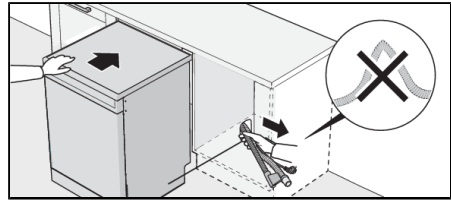

6. قم بإجراء أي عمليات ضبط نهائية للأقدام الأمامية (يمكن إمالة غسالة الأطباق بما لا يزيد عن 5 مم).

يمكن أيضًا تركيب غسالة الأطباق في تجويف دون طاولة العمل الخاصة بها، راجع إزالة طاولة عمل غسالة الأطباق.

## التوصيل بالمصرف

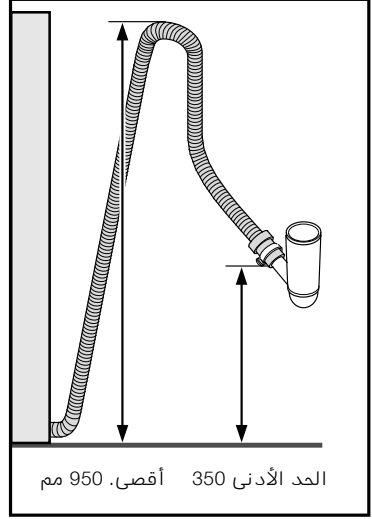
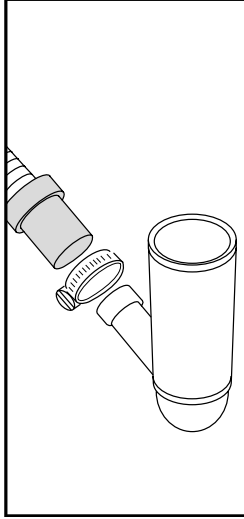
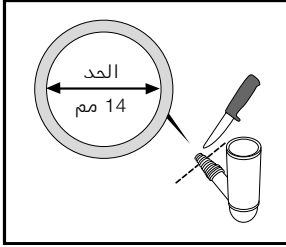
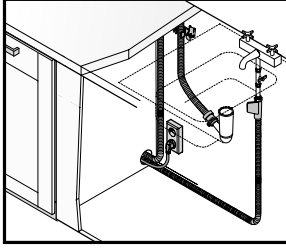

يمكن زيادة طول خرطوم التصريف بحد أقصى 3 م (الطول الكلي لخرطوم التصريف يجب أن لا يتجاوز 4.5 م). يجب أن يوجد بالوصلات وأنابيب التوصيل قطر داخلي لا يقل عن 14 مم. ومع ذلك، يمكن استبدال خرطوم التصريف بشكل مثالي بخرطوم جديد دون وصلات.

يجب أن لا يزيد أي جزء من خرطوم التصريف عن 950 مم بما يتجاوز الجزء السفلي من غسالة الأطباق. يجب عدم توجيه الخرطوم مباشرة إلى مصرف الأرضية أو ما شابه ذلك. في مثل هذه الحالات، قد يعمل الخرطوم كجهاز ضد التفريغ والعمل على تفريغ غسالة الأطباق.

يجب أن يقوم الخرطوم بالتصريف دوماً عند مقدار لا يقل عن 350 مم أي أعلى من الجزء السفلي للجهاز. قم بتركيب خرطوم التصريف مع قامط (المشبك) خرطوم. تأكد من عدم وجود أي التواءات بخرطوم التصريف.

### ملحوظة!

عند توجيه خرطوم التصريف إلى حلقة توصيل بمحبس المياه الخاص بوحدة البالوعة، يجب توصيل الخرطوم على نفس ارتفاع الجانب السفلي لوحدة البالوعة (1)، وإلا فقد يرتد ماء غسل الأطباق من البالوعة ويغمر غسالة الأطباق. توجد بدائل توصيل أخرى (2، 3). يجب تهوية محبس المياه.

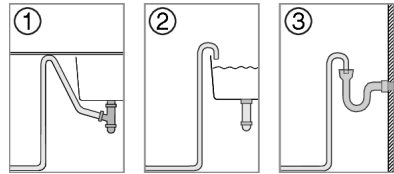

## التوصيل بمصدر للمياه

لا تستخدم سوى خرطوم الإدخال المرفق مع غسالة الأطباق. لا تقم بإعادة استخدام الخراطيم القديمة أو الخراطيم الاحتياطية الأخرى.

يجب تركيب أنبوب الإمداد مع صنوبر مياه (محبس). كما يجب تركيب صنوبر المياه في موضع يسهل الوصول إليه لكي يتسنى إغلاق المياه في حالة ضرورة نقل غسالة الأطباق.

بمجرد الانتهاء من عملية التركيب، افتح صنبور المياه واترك الضغط يستقر لفترة قصيرة. تأكد من عدم وجود تسريب للمياه بجميع الوصلات.

### التوصيل بمصدر الماء البارد

قم بتوصيل غسالة الأطباق بمصدر الماء البارد في حالة تدفئة المبنى باستخدام النفط، أو الكهرباء، أو الغاز.

### التوصيل بمصدر الماء الساخن

قم بتوصيل غسالة الأطباق بمصدر المياه الساخنة (الحد الأقصى 70 مئوية) إذا كان المبنى يحصل على التدفئة والتسخين من خلال وسائل فعالة في استخدام الطاقة مثل التدفئة الموزعة مركزيًا أو الطاقة الشمسية أو الطاقة المرارية الجوفية. يؤدي اختيار وصلة مياه ساخنة إلى تقليل استهلاك طاقة غسالة الأطباق.

**ملحوظة!**

لا تتجاوز درجة الحرارة المسموح بها لمصدر المياه. لا تستطيع بعض المواد المستخدمة في بعض أواني الطيبة تحمل درجة الحرارة العالية. انظر إلى الأطباق القابلة للكسر في فصل تعبئة غسالة الأطباق.

## التوصيل الكهربائي

يمكن العثور على المعلومات المتعلقة بالتوصيل الكهربائي على لوحة الرقم التسلسلي. يجب أن تتطابق هذه المواصفات مع إمداد الكهرباء.

يجب توصيل غسالة الأطباق بمقبس مؤرض.

يجب وضع مقبس الكهرباء المركب بالمئات خارج منطقة التركيب على نحو يسهل الوصول إليه بعد تركيب غسالة الأطباق. لا تستخدم كابل استتالة!

## إزالة طاولة عمل غسالة الأطباق

يمكن تركيب غسالة الأطباق في تجويف دون السطح الخاص بها. في حالة إزالة سطح غسالة الأطباق، يجب تركيبها أسفل سطح منفصل.

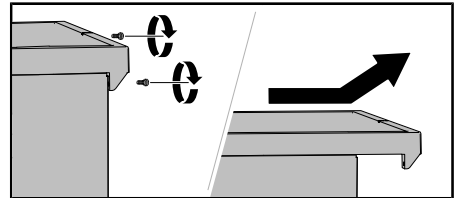



## الخدمة



اقرأ فصل استكشاف المشكلات وإصلاحها قبل الاتصال بمركز الصيانة. إذا واجهت مشكلة لا تستطيع حلها، فيرجى الاتصال بأقرب مركز صيانة للحصول على مساعدة من أشخاص متخصصين.

عند إجراء الاتصال، احرص على توفير التفاصيل الموجودة على لوحة الرقم التسلسلي. قم كذلك بتوفير رقم المادة (1) والرقم التسلسلي (2).

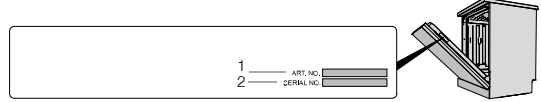
يرجى ملاحظة أن أعمال الإصلاح التي تتم بمعرفة أشخاص غير متخصصين قد تُعرض سلامة المستخدم للخطر وتؤثر على الضمان.



## عدد دورات البرنامج

اضغط مع الاستمرار على  و  لمدة 3 ثوانٍ لإظهار عدد دورات البرنامج على الشاشة.

(إذا أكملت غسالة الأطباق أكثر من 999 دورات، يتم عرض عدد الآلاف متبوعاً بعدد الدورات حتى 999. على سبيل المثال: يتم عرض 1234 دورات في صورة 001 متبوعة بـ 234.)

# المعلومات الفنية

## البيانات الفنية

الارتفاع:	896-846 مم
العرض:	599 مم
العمق:	598 مم
الوزن:	40 كغم <sup>(1)</sup>
ضغط الماء:	MPa 1.0-0.03
التوصيل الكهربائي:	انظر لوحة بيانات النوع.
القدرة المُقدَّرة:	انظر لوحة بيانات النوع.

<sup>(1)</sup> قد يختلف الوزن بسبب اختلاف المواصفات.

# gorenje

GORENJE gospodinjski aparati, d.o.o. Naslov: Partizanska 12, 3320 Velenje, Slovenija  
Telefon: +386 (0)3 899 10 00 Faks: +386 (0)3 899 28 00 [www.gorenje.com](http://www.gorenje.com)



875446-a4



نمط بق التغير.