

gorenje
BY
ora'ito

UK

UA

**ІНСТРУКЦІЇ З
ВИКОРИСТАННЯ
ВБУДОВАНОЇ ДУХОВКИ**

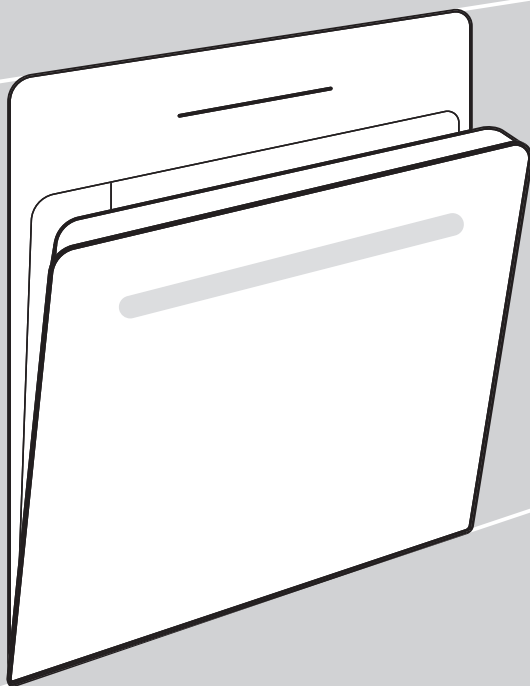

Дякуємо за Вашу довіру та придбання нашого побутового приладу.

Ця докладна інструкція з експлуатації покликана полегшити процес користування приладом. З її допомогою Ви зможете швидко навчитися користуватися новим приладом.

Переконайтеся, що придбаний вами прилад не пошкоджено. Якщо Ви виявили пошкодження, що виникли внаслідок транспортування, зверніться до продавця товару або регіонального складу компанії, відповідального за доставку. Відповідний номер телефону зазначено в рахунку-фактурі або накладній.

Інструкції із встановлення та підключення наведені на окремому аркуші.

Крім того, інструкції з експлуатації, встановлення та підключення доступні на нашому вебсайті:

<http://www.gorenje.ua/uk/>

У цьому посібнику використовуються вказані нижче позначки, які мають відповідні значення:

 **ІНФОРМАЦІЯ!**

Інформація, порада, підказка або рекомендація



УВАГА!

Попередження: небезпека



Уважно прочитайте інструкції. Це важливо.

Зміст

Правила техніки безпеки	4
Інші важливі застереження щодо безпеки	5
Опис приладу	8
Паспортна табличка: інформація про виріб	8
Блок керування	9
Поворотно-натискні регулятори	9
Оснащення приладу	10
Напрявні	10
Вимикач дверцят духовки	11
Вентилятор	11
Приладдя й аксесуари для духовки	11
Підготовка до першого використання	13
Перше ввімкнення	13
Перевірка жорсткості води	14
Вибір налаштувань	15
ВИБІР РЕЖИМУ ГОТУВАННЯ	15
ВСТАНОВЛЕННЯ ТЕМПЕРАТУРИ ГОТУВАННЯ	16
ТАЙМЕР	17
Початок процесу готування	20
Наповнення резервуара для води	21
Завершення приготування та вимкнення духовки	22
Вибір загальних налаштувань	23
Загальні поради та рекомендації щодо приготування випічки	25
Таблиця приготування	26
Готування за допомогою температурного датчика	30
Рекомендовані рівні готовності для різних видів м'яса	32
Чищення й обслуговування	33
Використання програми вологого чищення (Aqua Clean) для чищення духової шафи	34
Чищення піддона для випаровування	35
Чищення парової системи	36
Знімання дротяних і фіксованих (висувних) напрямних	36
Знімання й заміна дверцят духовки та скляних панелей	37
Заміна лампочки	38
Таблиця усунення несправностей і помилок	39
Спеціальні попередження та повідомлення про несправності	39
Утилізація	40
Тест приготування їжі	41

Правила техніки безпеки

ВАЖЛИВІ ПРАВИЛА ТЕХНІКИ БЕЗПЕКИ – УВАЖНО ПРОЧИТАЙТЕ ЦІ ІНСТРУКЦІЇ ТА ЗБЕРЕЖІТЬ ЇХ ДЛЯ ВИКОРИСТАННЯ В МАЙБУТНЬОМУ.

Прилад має бути підключено до стаціонарної електромережі, що обладнано засобами відключення. Стаціонарну проводку необхідно облаштовувати згідно з відповідними нормами.

Засоби роз'єднання мають входити до стаціонарної електропроводки відповідно до правил її підключення.

Задля недопущення перегріву прилад не можна закривати декоративними дверцятами.

Якщо шнур живлення пошкоджено, слід замінити його у виробника, уповноваженого ним спеціаліста з обслуговування або іншого фахівця з належним рівнем кваліфікації, щоб уникнути небезпеки (лише для приладів, які постачаються зі з'єднувальним проводом).

Цей прилад можна використовувати дітям віком від 8 років і старше, а також особам з обмеженими фізичними, тактильними або розумовими здібностями або з нестачею досвіду та знань, якщо вони перебувають під наглядом або отримали вказівки щодо безпечного використання приладу та розуміють пов'язану з цим небезпеку. Не дозволяйте дітям грати з приладом. Чищення приладу й догляд за ним не слід доручати дітям без нагляду.

ПОПЕРЕДЖЕННЯ! Відкриті для доступу деталі можуть сильно нагріватися під час використання. Не підпускайте до них малих дітей.

ПОПЕРЕДЖЕННЯ! Прилад і його відкриті для доступу частини можуть сильно нагріватися під час використання. Слід виявляти обережність і не торкатися нагрівальних елементів. Не підпускайте до приладу дітей віком до 8 років без постійного нагляду.

Цей прилад не призначений для роботи із зовнішніми таймерами або окремою системою дистанційного керування.

Використовуйте лише температурний датчик, рекомендований для цієї духовки.

Не використовуйте для чищення скляних дверцят духовки або скла навісних кришок варильної поверхні (якщо потрібно) абразивні мийні засоби або гострі металеві скребки, оскільки вони можуть подряпати поверхню, що, у свою чергу, може призвести до розколювання скла.

Не використовуйте для чищення пристрою пароочищувачі й очищувачі високого тиску, оскільки це може спричинити ураження електричним струмом.

ПОПЕРЕДЖЕННЯ. Перед заміною лампочки переконайтеся, що прилад відключений від електромережі, щоб запобігти небезпеці враження електричним струмом.

У жодному разі не лейте воду просто на нижню панель духовки. Перепади температур можуть призвести до пошкодження емалевого покриття.

Інші важливі застереження щодо безпеки

Цей прилад призначено для побутового використання. Не використовуйте прилад для будь-яких інших цілей, як-от опалення приміщень, сушіння домашніх або інших тварин, паперу, тканин, рослин тощо, оскільки це може призвести до травм або виникнення пожежі.

Прилад має бути підключено до стаціонарної електромережі, що обладнано засобами відключення. Стаціонарну проводку необхідно облаштовувати згідно з відповідними нормами.

Переносити та встановлювати прилад рекомендується щонайменше двома особами (через вагу приладу).

Не піднімайте прилад, тримаючи його за ручку дверцят.

У разі перенавантаження можливе пошкодження петель дверцят духовки. Не стійте й не сидіть на відкритих дверцятах духовки, а також не притуляйтеся до них. Крім того, не слід класти на них важкі предмети.

Якщо шнури живлення розташованих поряд інших приладів потраплять у дверцята духовки, вони можуть пошкодитися, що у свою чергу може спричинити коротке замикання. Саме тому необхідно тримати шнури живлення інших приладів на безпечній відстані від духовки.

Стежте за тим, щоб у жодному разі не накривати або не перекривати вентиляційні отвори.

Не вкривайте стінки внутрішньої камери духовки алюмінієвою фольгою й не ставте дека або посуд на її дно. Це перешкоджає циркуляції повітря в духовці, уповільнює процес випікання та руйнує емалеве покриття.

Рекомендуємо не відкривати дверцята духовки під час випікання, оскільки це збільшує споживання енергії та утворення конденсату.

У кінці випікання та під час самого процесу відкривайте дверцята духовки з обережністю, оскільки є небезпека ошпарування.

Для запобігання накопиченню вапняних відкладень залишайте дверцята відкритими після випікання або використання духовки, щоб охолодити її внутрішню камеру до кімнатної температури.

Приступайте до чищення духовки, коли вона повністю охолоне.

Можлива невідповідність відтінків різних приладів або компонентів у межах одного модельного ряду може бути спричинена різними факторами, як-от кутом погляду на прилад, різними кольорами фону, матеріалами й освітленням приміщення.

Не використовуйте пристрій за наявності видимих пошкоджень. Від'єднайте прилад від електромережі та зателефонуйте до авторизованого сервісного центру.

Духову шафу можна безпечно використовувати з напрямними для деко чи без них.

Не зберігайте в духовій шафі предмети, що можуть стати причиною виникнення небезпечної ситуації, коли духову шафу ввімкнено.

Відхилення добового часу, що відображається на екрані, не впливає на функціональність приладу й може бути пов'язане з коливаннями частоти електричної мережі.

Перш ніж підключати прилад до електромережі, залиште його при кімнатній температурі на деякий час, щоб усі компоненти адаптувалися до кімнатної температури. Якщо духову шафу зберігалася при температурі, близькій до точки замерзання або нижчій, це може бути небезпечним для деяких компонентів, особливо для насоса.

Не використовуйте прилад при температурі нижче 5 °С. Якщо застосовувати його за таких умов, це може призвести до пошкодження насоса.

Не використовуйте дистильовану воду, воду з-під крана з високою концентрацією хлору або подібні рідини.

Коли використовується випікання з подаванням пари, завжди повністю відчиняйте дверцята духової шафи після завершення процесу. Якщо цього не зробити, пара, що виходить із камери духової шафи, може вплинути на роботу блока керування.

Виймайте та замінійте піддон для випаровування, тільки коли духова шафа повністю охолоне.



УВАГА!

Уважно прочитайте інструкції, перш ніж підключати прилад. Несправності, викликані неправильним підключенням або неналежним використанням приладу, не підлягають гарантійному ремонту або будь-якому іншому гарантійному обслуговуванню.

Опис приладу



ІНФОРМАЦІЯ!

Функції та оснащення приладу залежать від моделі.

Базова комплектація приладу включає дротяні напрямні, низьке деко для випікання та решітку.

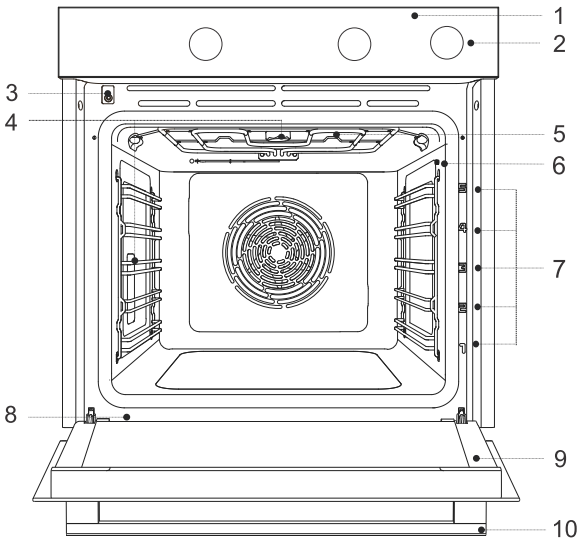

- | | |
|----------------------------------|-----------------------------------|
| 1. Блок керування | 6. Гніздо для датчика температури |
| 2. Регулятор резервуара для води | 7. Рівні полиць (1—5) |
| 3. Замок дверцят | 8. Паспортна табличка |
| 4. Освітлення | 9. Дверцята духовки |
| 5. Піддон для випаровування | 10. Ручка дверцят |

Паспортна табличка: інформація про виріб

Паспортну табличку, що містить основну інформацію про прилад, прикріплено до краю духовки.

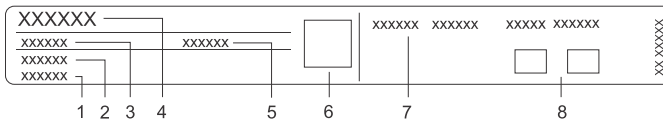

- | | |
|-------------------|--|
| 1. Серійний номер | 5. Код / ідентифікатор виробу |
| 2. Модель | 6. QR-код (залежить від моделі) |
| 3. Тип | 7. Технічна інформація |
| 4. Бренд | 8. Показники або символи відповідності |

Блок керування

(залежать від моделі)

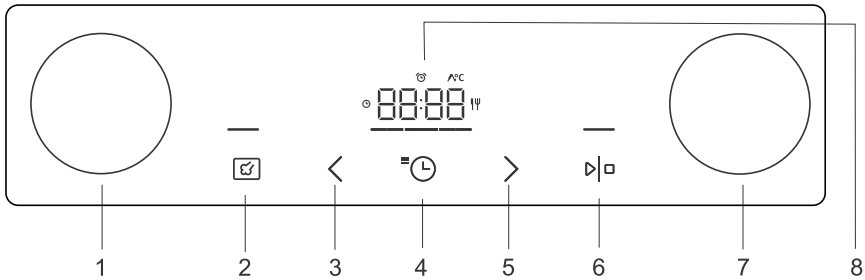

1. ручка вибору системи
2. кнопка впрорскування пари, скасування чи переходу назад
3. Кнопка зменшення значення
4. Кнопка таймера та налаштувань
5. Кнопка збільшення значення
6. Кнопка start / stop для підтвердження, запуску чи зупинки/паузи
7. Регулятор налаштування температури
8. Дисплей



ІНФОРМАЦІЯ!

Для кращої реакції кнопок торкайтеся їх більшою площею кінчика пальця. Кожне натискання підтверджується коротким звуковим сигналом.

Поворотно-натискні регулятори

(залежать від моделі)

Злегка натисніть регулятор, щоб він висунувся вперед, після чого поверніть його.



УВАГА!

Після кожного використання повертайте регулятор у положення «вимк.» та натискайте його до кінця. Поворотно-натискний регулятор можна натиснути до кінця лише в положенні «вимк.».

Оснащення приладу

Напрявні

- Напрявні дають змогу готувати й випікати на 5 рівнях.
- Рівні висоти напрямних, в які можна вставити дека, підраховуються знизу вгору.
- Напрявні 4-го й 5-го рівнів призначені для готування на грилі та смаження.
- Вставляючи приладдя, його слід обертати належним чином.

Дротові напрямні

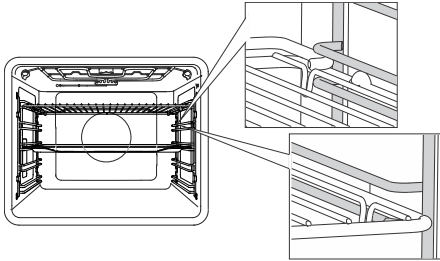

Якщо встановлено дротяні напрямні, завжди вставляйте дротяну решітку (сітку) і дека в отвір між верхньою та нижньою частиною напрямної на кожному рівні.

Фіксовані напрямні

(залежать від моделі)

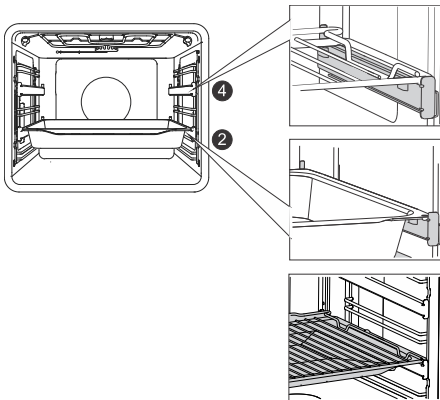

Висувні напрямні можна встановлювати на другому й четвертому рівнях.

Якщо встановлено фіксовані висувні напрямні, розташуйте дротяну решітку й деки для випікання на напрямних. Можна поставити решітку просто над деком (мілким або глибоким універсальним) і розмістити їх на тій самій напрямній; у цьому випадку деко виконуватиме функцію піддону для збирання жиру й соків.

Вставні напрямні

(залежать від моделі)

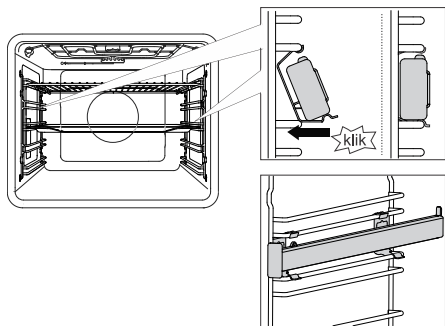

Вставні напрямні можна встановлювати в будь-який простір між двома дротяними напрямними.

Розташуйте напрямну симетрично на дротяних напрямних з лівого та правого боків камери духовки. Спочатку виконайте зачеплення верхнього фіксатора напрямної під дротяною напрямною. Потім тисніть на нижній фіксатор, щоб вставити його в потрібне положення, доки не почуєте **КЛАЦАННЯ**.

ПРИМІТКА. Направні можна прикріпити за будь-якої висоти між двома рівнями дротяних напрямних.



ІНФОРМАЦІЯ!

Вставні напрямні не можна встановлювати на напрямні з фіксованим частковим розширенням на два рівні. Утім, їх можна встановлювати на напрямні з фіксованим частковим однорівневим розширенням між рівнями 3–4 й 4–5.

Переконайтеся, що напрямна правильно повернута й розширюється в зовнішній бік, тобто в напрямку дверцят.

Вимикач дверцят духовки

(залежать від моделі)

Якщо відкрити дверцята духовки під час роботи приладу, перемикач вимкне нагрівальні елементи й вентилятор у внутрішній камері. Коли дверцята зачиняються, нагрівання поновлюється.

Вентилятор

Прилад обладнаний вентилятором, що охолоджує корпус і блок керування. Після вимкнення духовки вентилятор іще деякий час продовжує працювати для охолодження приладу.

Приладдя й аксесуари для духовки

(залежать від моделі)



ДРОТЯНА РЕШІТКА використовується для готування на грилі / смаження або як підставка для сковороди, дека для випікання або іншого посуду з їжею.



ІНФОРМАЦІЯ!

На решітці є запобіжний фіксатор. Тому, виймаючи решітку з печі, слід трохи підняти її спереду.



НИЗЬКЕ ДЕКО використовується для приготування невеликої плоскої випічки. Його також можна використовувати як піддон для збирання жиру та соків.



УВАГА!

Низьке деко може деформуватися внаслідок нагрівання в духовці. Воно відновить початкову форму, щойно охолоне. Така деформація не впливає на його функціональні характеристики.

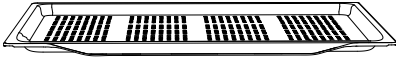

НИЗЬКЕ ДЕКО З ОТВОРАМИ

використовується для режимів готування, коли застосовується подавання пари та прожарювання повітря. Перфорація покращує циркуляцію повітря навколо їжі та забезпечує отримання хрусткішої скоринки. Під час приготування страв із високим вмістом рідини (води, жиру) ставте низьке деко або універсальне глибоке деко на один рівень нижче, щоб воно слугувало піддоном для збирання жиру та соків.

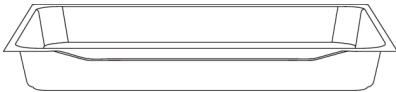

УНІВЕРСАЛЬНЕ ГЛИБОКЕ ДЕКО

використовується для смаження овочів та приготування вологої випічки. Його також можна використовувати як піддон для збирання жиру та соків.



ІНФОРМАЦІЯ!

Не вставляйте багатоцільове (універсальне) глибоке деко в першу напрямну під час випікання.



Температурний **ДАТЧИК (ΛBAKESENSOR)**.



УВАГА!

Під час готування прилад і деякі відкриті для доступу деталі можуть сильно нагріватися.

Підготовка до першого використання



- Вийміть із духовки аксесуари та пакувальні матеріали (картон, пінополістирол).
- Протріть аксесуари та внутрішні стінки камери вологою ганчіркою. Не використовуйте абразивні/агресивні мийні засоби та грубі тканини.
- Прогрійте порожню духовку впродовж однієї години за допомогою верхнього й нижнього нагрівальних елементів за температури 250 °С. Нова духовка продукуватиме специфічний запах; тому під час нагрівання ретельно провітрюйте приміщення.

Перше ввімкнення

Після підключення приладу до електромережі або тривалого відключення його від джерела живлення на дисплеї відобразиться індикація «12:00».

Спочатку виберіть і підтвердьте основні налаштування.

ІНФОРМАЦІЯ!

Щоб змінити режим, торкніться кнопки < або > . Підтвердьте необхідне налаштування, натиснувши кнопку  або  . Наступний параметр можна налаштувати після встановлення та підтвердження попереднього. Торкніться кнопки  , щоб повернутися до попереднього параметра.



1. НАЛАШТУВАННЯ ГОДИННИКА

Використовуйте кнопку < та > для налаштування годинника (поточного часу). Спочатку налаштуйте та підтвердьте хвилини, потім налаштуйте та підтвердьте години. Якщо натиснути та утримувати кнопку налаштування значення, швидкість зміни значення збільшиться.

ІНФОРМАЦІЯ!

Щоб налаштувати годинник або відрегулювати його показання пізніше, див. розділ «Додаткові функції».

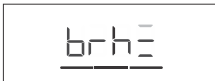

2. ЗМЕНШЕННЯ ЯСКРАВОСТІ ДИСПЛЕЯ

За умовчанням налаштовано високу яскравість. Значок **brh** і налаштоване значення яскравості дисплея з'являться на дисплеї. Торкніться кнопки < або > , щоб вибрати потрібний рівень, потім підтвердьте. Щоб збільшити чи зменшити яскравість, скористайтеся кнопками налаштування значення.

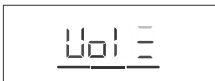

3. ГУЧНІСТЬ ЗВУКОВОГО СИГНАЛУ

За умовчанням налаштовано середню гучність. Значок **Vol** і налаштоване значення гучності звукового сигналу з'являться на дисплеї. Торкніться кнопки < або > , щоб вибрати потрібний рівень, потім підтвердьте. Звукові сигнали також можна вимкнути.

Після підтвердження вибраних налаштувань на дисплеї з'явиться годинник (якщо регулятор вибору режиму встановлено в положення 0).

Перевірка жорсткості води

Чищення системи подавання пари залежить від частоти використання запікання з подаванням пари та жорсткості води.

Опустіть контрольну паперову смужку (постачається разом із приладом) у воду на одну (1) секунду. Зачекайте одну хвилину, потім перевірте кількість смуг на папері.

Встановлення рівня жорсткості (кількість кольорових поділок на смузі):

- 4 зелені смуги: жрст 1;
- 1 червона смуга: жрст 2;
- 2 червоні смуги: жрст 3;
- 3 червоні смуги: жрст 4;
- 4 червоні смуги: жрст 5.

Вибір налаштувань

ВИБІР РЕЖИМУ ГОТУВАННЯ

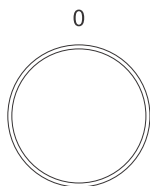

Повертайте РЕГУЛЯТОР (вліво або вправо), щоб вибрати РЕЖИМ ГОТУВАННЯ (див. таблицю програм).









ІНФОРМАЦІЯ!

Функції та оснащення приладу залежать від моделі.

З'явиться позначка	Використання
	ШВИДКЕ ПОПЕРЕДНЄ НАГРІВАННЯ ДУХОВКИ Дає змогу досягти заданої температури в найкоротші терміни. Коли вона розігріється, процес буде завершено. Далі духовка працюватиме в режимі, вибраному для приготування страви. Ця функція не підходить для приготування страв.
	ВЕРХНЄ Й НИЖНЄ НАГРІВАННЯ З КОНВЕКЦІЄЮ¹⁾ Для рівномірного запікання їжі на одному рівні, а також для приготування суфле.
	ВЕЛИКИЙ ГРИЛЬ ІЗ КОНВЕКЦІЄЮ¹⁾ Для смаження птиці та великих шматків м'яса на рашпері.
	ІНТЕНСИВНЕ ЗАПІКАННЯ (ПРОЖАРЮВАННЯ ПОВІТРЯ)¹⁾ Цей спосіб приготування дає змогу досягти хрусткої скоринки без додавання жирів. Це здоровий варіант смаження, притаманного їжі швидкого приготування, з меншою кількістю калорій у приготованій їжі. Підходить для малих шматків м'яса, риби, овочів і заморожених продуктів для смаження (картопля фрі, курячі нагетси).
	КРУГОВЕ НАГРІВАННЯ Режим використовується для запікання м'яса й овочів або приготування кондитерських виробів.
	ВЕРХНЄ Й НИЖНЄ НАГРІВАННЯ Цей режим використовується для звичайного випікання на одному рівні, приготування суфле та випікання за низьких температур (повільне приготування).
	ВЕЛИКИЙ ГРИЛЬ Цей режим використовується для смаження на грилі великих об'ємів плоских страв, як-от тости, відкриті бутерброди, ковбаски, риба, шашлик тощо, а також для приготування запіканок і підсмажування до скоринки. Нагрівачі, розташовані у верхній частині камери духової шафи, рівномірно прогрівають усю поверхню. Максимально допустима температура складає 240 °С.

Продовження таблиці з попередньої сторінки

З'явиться позначка	Використання
	ПОВІЛЬНЕ ВИПІКАННЯ²⁾ Підходить для рівномірного приготування м'яса, риби й випічки на одному рівні. Цей спосіб приготування залишає в м'ясі більше води, роблячи його соковитішим і ніжнішим, а випічка рівномірно рум'яниться та пропікається. Ця програма застосовується в діапазоні температур від 140 до 220 °С.
	ПРИГОТУВАННЯ ПИЦЦІ Ця програма оптимально підходить для приготування пици й випічки з високим вмістом води. Застосовуйте для випікання на одному рівні, якщо хочете, щоб їжа приготувалася швидше й була хрусткою.
	ПРИГОТУВАННЯ ЗАМОРОЖЕНИХ ПРОДУКТІВ У такий спосіб можна приготувати заморожену їжу за короткий проміжок часу без попереднього нагрівання. Оптимальне рішення для заморожених напівфабрикатів (випічка, круасани, лазанья, картопля фрі, курячі нагетси), м'яса й овочів.
	РОЗМОРОЖУВАННЯ Використовується для контрольованого розморожування заморожених продуктів (тістечок, випічки, хлібобулочних виробів і глибоко заморожених фруктів). Протягом розморожування перевертайте шматочки продуктів, помішуйте, розділяйте шматки, що змерзлися. Щоб не сприяти росту шкідливих бактерій, м'ясо й інші делікатні продукти рекомендовано повільно розморожувати в холодильнику.
	AQUA CLEAN Виконання цієї програми полегшує видалення плям усередині духовки.
	ОСВІТЛЕННЯ ДУХОВОЇ ШАФИ Освітлення духової шафи вмикається, коли вибрано режим або коли регулятор повернуто в положення освітлення.

- 1)  Ці системи дозволяють додавати пару під час випікання (див. розділ «Початок процесу приготування»).
- 2) Використовується для визначення класу енергоефективності згідно зі стандартом EN 60350-1.

ВСТАНОВЛЕННЯ ТЕМПЕРАТУРИ ГОТУВАННЯ

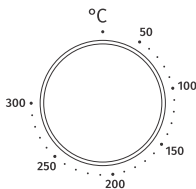

Повертайте регулятор, щоб установити потрібну ТЕМПЕРАТУРУ.

ТАЙМЕР

Повертайте РУЧКУ, щоб вибрати потрібну СИСТЕМУ та ТЕМПЕРАТУРУ. Торкніться кнопки , щоб налаштувати таймер.

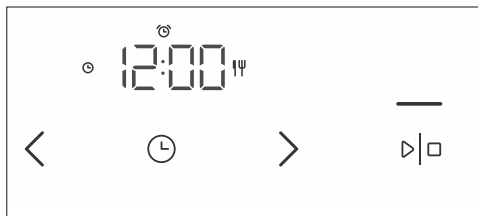



ІНФОРМАЦІЯ!

Протягом останніх 10 хвилин до закінчення налаштованого часу залишок часу відображується з інтервалом в одну секунду.



Приготування за часом

У цьому режимі можна вказати тривалість роботи печі (тривалість готування).

Торкніться кнопки . Символ  з'явиться на дисплеї. Торкніться кнопки < або >, щоб налаштувати потрібний час роботи. Спочатку налаштуйте та підтвердьте хвилини, потім налаштуйте та підтвердьте години. Торкніться кнопки , щоб підтвердити налаштування.

Аби розпочати роботу печі, торкніться кнопки .



Використання відкладеного запуску



ІНФОРМАЦІЯ!

Для режимів гриля та гриля з конвекцією не можна встановити відкладений запуск.







Скористайтеся цією функцією, якщо хочете почати процес приготування їжі в духовці через певний час. Помістіть продукти в духовку, а потім установіть режим і температуру. Після цього встановіть тривалість програми й бажаний час готовності їжі.

Приклад.

Поточний час: 12:00

Тривалість приготування: 2 години

Завершення приготування: 18:00

Торкніться кнопки  . На дисплеї з'явиться символ тривалості приготування. Торкніться кнопки  або  , щоб налаштувати тривалість програми (приготування)  (у нашому випадку це 2:00). Підтвердьте налаштування, натиснувши кнопку  . Знову двічі торкніться  , щоб налаштувати час завершення приготування їжі (в нашому випадку це 18:00 або 6:00 р.м.). Підтвердьте вибір. Бажаний час завершення приготування з'явиться на дисплеї (18:00). Торкніться кнопки  , щоб підтвердити налаштування.

Натисніть кнопку  , щоб почати випікання.

До початку роботи духовка перебуватиме в неповному режимі очікування. Дисплей буде затемнений, а режим конвекції й освітлення постійно ввімкненими. Духовка ввімкнеться з обраними налаштуваннями автоматично (у нашому прикладі о 16:00). Вимкнення духовки відбудеться в назначений час (у нашому прикладі о 18:00).



ІНФОРМАЦІЯ!

Дисплей почергово відобразатиме час завершення приготування та годинник.

Коли встановлений час мине, духовка автоматично припинить роботу. Дисплей почергово відобразатиме позначки **End** і 00:00. Пролунає звуковий сигнал, який можна вимкнути, торкнувшись будь-якої кнопки. Через одну хвилину він вимкнеться автоматично.



УВАГА!



Ця функція не підходить для їжі, яка потребує попереднього розігрівання духовки.

Швидкопсувні продукти не можна тримати в духовій шафі впродовж тривалого часу.

Перед використанням цього режиму перевірте, чи правильно налаштовано годинник на приладі.



Налаштування таймера

Таймер можна використовувати незалежно від роботи печі. Найдовший час зворотного відліку таймера 24 години. Торкніться кнопки  двічі (подвійний дотик), щоб символ з'явився на дисплеї. Торкніться кнопки  або  , щоб налаштувати таймер. Спочатку налаштуйте та підтвердьте хвилини, потім налаштуйте та підтвердьте години.

Коли налаштований час завершиться, буде подано звуковий сигнал, який можна вимкнути, натиснувши будь-яку кнопку. Через одну хвилину звуковий сигнал вимкнеться автоматично.



ІНФОРМАЦІЯ!

Якщо встановлено відкладений запуск, можна налаштувати таймер зворотного відліку, тричі натиснувши кнопку  .

**ІНФОРМАЦІЯ!**

Установлюючи функцію таймера, значення можна скинути одночасним натисненням кнопок < i > . Підтвердьте налаштування, натиснувши кнопку  .

**ІНФОРМАЦІЯ!**

Останні використовувані значення для таймера будуть збережені й запропоновані наступного разу як попередньо встановлені. Крім того, ці налаштування можна деактивувати (див. розділи «Вибір додаткових функцій» і «Адаптивна функція»).

Початок процесу готування



Риска понад кнопкою  частково світиться. Натисніть цю кнопку, щоб запустити налаштовану програму.

Під час роботи програми риска понад кнопкою буде світитися яскравіше (з максимальною яскравістю).

При досягненні налаштованої температури °C з'явиться на дисплеї протягом кількох секунд, а також пролунає звуковий сигнал.



ІНФОРМАЦІЯ!

Під час приготування можна змінити СИСТЕМУ, ТЕМПЕРАТУРУ та ФУНКЦІЇ ТАЙМЕРА.



ІНФОРМАЦІЯ!

Якщо функцію таймера не вибрано, на дисплеї відобразиться час приготування. Коли духовка розігріється до заданої температури, пролунає звуковий сигнал та на дисплеї відобразиться індикація °C.



Подавання пари



ІНФОРМАЦІЯ!

Цю функцію можна використовувати, коли вибрано режим із подаванням пари.

Функцію можна ввімкнути тільки після 10 хвилин роботи духової шафи (риска над кнопкою світлитиметься частково/неяскраво). Після підтвердження функції на дисплеї відобразиться напис **Fill** (Заповнити).

Наповніть резервуар для води (див. розділ «Наповнення резервуара для води»). Потім торкніться кнопки  (пара), щоб підтвердити (риска над кнопкою світлитиметься яскраво).

Пара сприяє кращому утворенню скоринки та покращує хрусткість випічки.

Коли процес приготування завершиться, **EnnP** з'явиться на дисплеї. Вийміть їжу з печі та вставте універсальне глибоке деко в напрямку 5 рівня. Торкніться кнопки , щоб запустити процес випорожнення бачка для води. Після завершення процесу вийміть деко з водою з печі та насухо витріть піч.



ІНФОРМАЦІЯ!

Коли ця функція активна, можна почути звук насоса. Це нормальна робота приладу.

Наповнення резервуара для води

Резервуар для води слугує незалежним джерелом водопостачання парової духової шафи. Місткість резервуара для води становить приблизно 130 мл.

Завжди наливайте в бак чисту водопровідну або бутельовану воду без домішок. У резервуар можна заливати воду кімнатної температури приблизно 20 °C (+/- 10 °C).

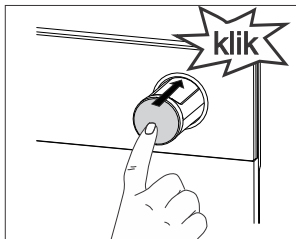
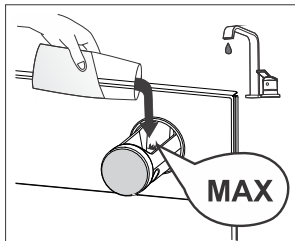
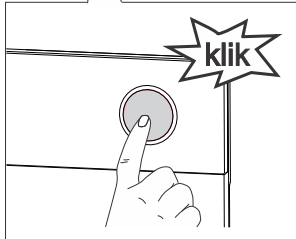
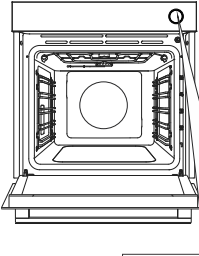

1 Вийміть резервуар для води з корпусу, натиснувши на ручку. Після цього висунеться резервуар.

2 Налийте воду до позначки **MAX** (МАКС.) на резервуарі для води.

3 Штовхніть резервуар для води назад у корпус до упору (коли він стане на місце, пролунає клацання).

Після використання приладу вода, що залишилася, зливається в піддон для випаровування, установлений під верхньою стінкою камери духової шафи та прикріплений до нагрівача та нагрівача/рашпера гриля (інфрачервоного). (Відомості про чищення див. в розділі «Зняття та чищення піддона для випаровування».)

💡 ІНФОРМАЦІЯ!

Резервуар для води не знімається з приладу.

⚠ УВАГА!

Якщо рівень води перевищить позначку **MAX** на бачку для води (в бачку забагато води), вона може витікати через щілину між кришкою та бачком і крапати на підлогу.

Не використовуйте дистильовану воду, воду з-під крана з високою концентрацією хлору або подібні рідини. Використовуйте тільки свіжу водопровідну воду, пом'якшену або негазовану мінеральну воду.

Завершення приготування та вимкнення духовки

Щоб призупинити процес приготування, натисніть кнопку . На дисплеї з'явиться індикація **End** і пролунає звуковий сигнал.

Поверніть ручку ВИБОРУ СИСТЕМИ ГОТУВАННЯ в положення «0».

ІНФОРМАЦІЯ!

Після завершення процесу готування всі налаштування таймера, крім зворотного відліку, також буде зупинено й видалено. На дисплеї відобразиться поточний час доби (годинник).

Після використання духовки в каналі конденсації (під дверцятами) може залишитися трохи води. Витріть канал губкою або тканиною.

Вибір загальних налаштувань

Переведіть ПЕРЕМИКАЧ РЕЖИМУ ГОТУВАННЯ в положення «0».

Щоб активувати функцію, натисніть і утримуйте протягом трьох секунд кнопку "☰". На дисплеї на кілька секунд з'явиться позначка **SEtt**. Потім відобразиться меню додаткових функцій.



☰-ІНФОРМАЦІЯ!

Для перегляду пунктів меню використовуйте кнопки < і >. Підтвердьте налаштування, натиснувши кнопку ▷|◻ (пуск/стоп). Щоб вийти з меню додаткових функцій, натисніть кнопку ☑ (Пара).



1. Відображення годинника

Щоб налаштувати годинник, використовуйте кнопки < та >. На дисплеї відобразиться позначка **CLoc**. Після підтвердження налаштувань ви зможете вибрати між 12- й 24-годинним форматами відображення. Підтвердьте, а потім налаштуйте годинник і встановіть час доби. Спочатку встановіть і підтвердьте хвилини, а потім години.

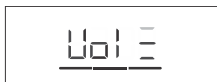

2. Гучність звукового сигналу

Можна вибрати один із трьох рівнів гучності. Виберіть налаштування **Vol**. Торкніться кнопки < або >, щоб вибрати потрібний рівень, і підтвердьте вибір. Звукові сигнали також можна вимкнути.



3. Підсвічування дисплея

Можна вибрати один із трьох рівнів інтенсивності світіння. Виберіть налаштування **brh**. Натисніть кнопку < або >, щоб вибрати потрібний рівень, і підтвердьте вибір. Використовуйте кнопки налаштування значень для збільшення або зменшення інтенсивності.



4. Нічний режим дисплея

За допомогою цієї функції можна автоматично затемнювати дисплей (перемикати з високого рівня світіння до найнижчого) у нічний час (з 20:00 до 6:00). Виберіть налаштування **nGht**. Торкніться кнопки < або >, щоб вибрати потрібний рівень нічного підсвічування, і підтвердьте вибір.

hidE

5. Режим очікування

Ця функція автоматично вмикає й вимикає відображення годинника. Виберіть налаштування **hidE**. Натисніть кнопку < або >, щоб вибрати варіант on або off, і підтвердьте свій вибір.

AdPt

6. Адаптивна функція

Ця функція дає змогу регулювати встановлену тривалість готування. За замовчуванням функція вимкнута, але за потреби її можна активувати.

Коли функція ввімкнена, відображаються останні налаштування тривалості приготування. Використовуватимуться значення останнього приготування їжі.

На дисплеї з'явиться символ **AdPt**. Щоб вимкнути цю функцію, торкайтеся кнопки < або > для вибору пункту off. Щоб увімкнути функцію знову, виконайте ту саму процедуру. Виберіть on на дисплеї.

FAct

7. Заводські налаштування

Ця функція дає змогу скинути налаштування приладу до заводських. На дисплеї відобразиться позначка **FAct**. За допомогою кнопок < та > виберіть варіант rES, щоб обрати заводські налаштування.

Підтвердьте свій вибір, натиснувши й утримуючи кнопку ▷|◻. Утримуйте кнопку, доки не згаснуть усі риси.

Wh 1

8. Жорсткість води

Натисніть кнопку < або >, щоб вибрати один із п'яти рівнів жорсткості води. За замовчуванням встановлено рівень 5.

Wh 1 означає найм'якшу воду.

Wh 5 означає найжорсткішу воду.

dEcl

9. Видалення накипу

Функцію видалення накипу можна активувати самостійно, або духовка пропонує її після певної кількості циклів використання функції пари (на дисплеї відображається напис **dEcl**).

Щоб увімкнути функцію, натисніть кнопку < або 0 > і виберіть варіант YES (ТАК). Щоб відключити функцію, натисніть по (ні).

УВАГА!

Після відключення від джерела живлення або вимкнення приладу параметри додаткових функцій зберігатимуться лише протягом кількох хвилин. Потім усі параметри, окрім гучності звукового сигналу й освітленості дисплея, буде скинуто до заводських значень за замовчуванням.

Загальні поради та рекомендації щодо приготування випічки

























- На час випікання виймайте з духовки все непотрібне приладдя.
- Використовуйте приладдя, виготовлене з термостійких невідбивних матеріалів (дека з комплекту, лотки, посуд, кухонний посуд з емалевим покриттям, приладдя із загартованого скла). Яскраві матеріали (нержавіюча сталь або алюміній) відбивають тепло. Унаслідок цього термічна обробка їжі в них відбувається з меншою ефективністю.
- Завжди вставляйте дека з кінців напрямних. Під час випікання на решітці розташуйте форми для випікання й дека в її центрі.
- Для оптимального приготування їжі рекомендуємо дотримуватися вказівок, зазначених у таблиці приготування страв. Виберіть найнижчу температуру й найкоротший час приготування. Коли цей час закінчиться, перевірте результати, а потім відрегулюйте параметри за необхідності.
- Не відкривайте дверцята духовки під час випікання, якщо в цьому немає гострої потреби.
- Не кладіть дека для випікання безпосередньо на дно духовки.
- Не використовуйте універсальне глибоке деко для випікання на 1-му рівні під час роботи приладу.
- Не закривайте дно камери духовки або решітку алюмінієвою фольгою.
- За виконання триваліших програм можна вимикати духовку приблизно за 10 хвилин до завершення приготування, щоб використати накопичене тепло.
- Завжди ставте дека на решітку для гриля.
- Для випікання на декількох рівнях одночасно розташуйте універсальне глибоке деко на нижньому рівні.
- Готуючи страви за рецептами зі старих кулінарних книг, вмикайте режим нижнього й верхнього нагрівання (як у звичайних духовках) і встановлюйте температуру, на 10 °C нижчу від зазначеної в рецепті.
- Перед використанням пергаментного паперу переконайтеся, що він жаростійкий. Завжди обрізайте його належним чином. Пергаментний папір запобігає прилипанню страв до дека й полегшує їх виймання.
- Під час приготування великих шматків м'яса або випічки зі значним вмістом води всередині духовки накопичується багато пари, яка може конденсуватися на дверцятах. Це нормальне явище, яке не впливає на роботу приладу. Після завершення приготування страви насухо витріть дверцята та скло.
- У разі випікання безпосередньо на решітці ставте універсальне глибоке деко рівнем нижче, щоб воно слугувало піддоном для збирання жиру й соків.

Миттєве попереднє розігрівання духової шафи. користуйтеся цією функцією, тільки якщо це необхідно за рецептом страви, наведеним у таблиці рецептів цього посібника з експлуатації. Якщо ви ввімкнули функцію миттєвого попереднього розігрівання, не кладіть усередину духової шафи їжу, доки камера повністю не нагріється. Температура істотно впливає на кінцевий результат. Миттєве попереднє розігрівання рекомендується для ніжних шматочків м'яса (вирізки), а також для дріжджового та бісквітного тіста, приготування яких потребує менше часу. Нагрівання пустої духової шафи потребує значних витрат енергії. Тому рекомендуємо готувати кілька страв поспіль або одночасно, якщо це можливо.

GentleBake: дає змогу повільно готувати за низької температури й контролювати процес. М'ясні соки розподіляються рівномірно, а саме м'ясо залишається соковитим і ніжним. Режим томління GentleBake підходить для приготування ніжних шматочків м'яса без кісток. Перед томлінням ретельно обсмажте м'ясо з усіх боків на сковорідці.

Таблиця приготування

















ПРИМІТКА. Страви, для яких потрібна повністю розігріта духовка, у таблиці позначені однією зірочкою * . Страви, для яких достатньо 5-хвилинного розігрівання, позначені двома зірочками ** . У такому разі не використовуйте режим миттєвого попереднього нагрівання.

Страва			 °C	 min
КОНДИТЕРСЬКІ ВИРОБИ Й ВИПІЧКА				
Випічка/тістечка у формах				
Бісквітний пиріг	3		150	30-40
пиріг із начинкою	1		180	90-120
мармуровий кекс	2		170-180	50-60
пиріг на заквасці, бабка (ромова баба, круглий кекс)	2		170-180	45-55
відкритий пиріг, тарт	3		170-180	35-45
брауні	2		170-180	30-35
випічка на деках				
штрудель	2		180-190	60-70
заморожений штрудель	2		200-210	34-45
бісквітний рулет	3		170-180	13-18
бухти	2		180-190	30-40
печиво й коржики				
кекси	3		160 *	20-30
кекси, 2 рівні	2, 4		145	40-50
дрібна випічка з дріжджового тіста	2		180 *	17-22
дрібна випічка з дріжджового тіста, 2 рівні	2, 4		160 *	18-25
випічка з листового тіста	3		170	30-40
випічка з листового тіста, 2 рівні	2, 4		170 *	25-30
печиво				
фігурне печиво	3		140	30-40
фігурне печиво, 2 рівні	2, 4		140	45-55
фігурне печиво, 3 рівні	1, 4, 5		145 *	50-60
печиво	3		140	20-30
печиво, 2 рівні	2, 4		150-160 *	20-25

Продовження таблиці з попередньої сторінки

Страва			°C	min
безе	3		80-100 *	120-150
безе, 2 рівні	2, 4		80-100 *	120-150
макарони	3		130-140 *	15-20
макарони, 2 рівні	2, 4		130-140 *	15-20
хліб				
підймання й відстоювання	2		40-45	30-45
хліб на деку	2		190-200	40-55
хліб на деку, 2 рівні	2, 4		190-200 *	40-55
хліб у формі	2		190-200	30-45
хліб у формі, 2 рівні	2, 4		200-210	30-45
плоскі борошняні вироби (фокача)	2		270	15-25
свіжі булочки (кайзерки / булочки до сніданку)	3		200-210	10-15
свіжі булочки (кайзерки / булочки до сніданку), 2 рівні	2, 4		200-210 *	15-20
тости	5		230	4-7
відкриті бутерброди	5		230	3-5
піца й інші страви				
піца	1		300 *	4-7
піца, 2 рівні	2, 4		210-220 *	25-30
заморожена піца	2		200-220 *	10-25
заморожена піца, 2 рівні	2, 4		200-220 *	10-25
відкриті пироги з начинкою, кіш	2		190-200	50-60
буреки	2		180-190	40-50
М'ЯСО				
яловичина й телятина				
смажена яловичина (корейка, огузок), 1,5 кг	2		160-170	130-160
варена яловичина, 1,5 кг	2		200-210	90-120
вирізка, середнього просмаження, 1 кг	2		170-190 *	40-60
смажена яловичина, томлена	2		120-140 *	250-300

Продовження таблиці з попередньої сторінки

Страва			°C	min
стейк із яловичини, добре просмажений, товщина 4 см	4	****	220-230	25-30
бургерне м'ясо, товщина 3 см	4	****	220-230	25-35
смажена телятина, 1,5 кг	2	==	160-170	120-150
СВИНИНА				
смажена свинина, огузок, 1,5 кг	3		170-180	90-110
смажена свинина, передній окіст, 1,5 кг	3	==	180-190	120-150
свиняча корейка, 400 г	2	==	80-100 *	80-100
смажена свинина, томлена	2	==	100-120 *	200-230
свинячі реберця, томлені	2	==	120-140 *	210-240
свинячі битки, товщина 3 см	4	****	220-230	20-25
ПТИЦЯ				
птиця, 1,2–2,0 кг	2	**** + 	200-220	60-80
птиця з начинкою, 1,5 кг	2		170-180	80-100
птиця, грудка	2		170-180	45-60
курячі стегна	3	**** + 	210-220	30-45
курячі крильця	4		210-220	30-45
птиця, грудка, томлена	3	==	100-120 *	60-90
М'ЯСНІ СТРАВИ				
м'ясний рулет, 1 кг	2		170-180	60-70
ковбаски для гриля, братвурст	4	****	230 **	8-15
РИБА Й МОРЕПРОДУКТИ				
ціла рибина, 350 г	4	**** + 	230-240	12-20
рибне філе, товщина 1 см	4	****	220-230	8-12
рибний стейк, товщина 2 см	4	****	220-230	10-15
гребінці	4	****	230 *	5-10
креветки	4	****	230 *	3-10
ОВОЧІ				
печена картопля, скибки	3	 + 	210-220 *	30-40
печена картопля, половинки	3	 + 	200-210 *	40-50
фарширована картопля (картопля в мундірі)	3		190-200	30-40
картоплі фрі, саморобна	4		210–220*	20-30

Продовження таблиці з попередньої сторінки

Страва			°C	min
овочева суміш, скибки	3		190-200	30-40
фаршировані овочі	3		190-200	30-40
ПОШИРЕНІ ЗАМОРОЖЕНІ ПРОДУКТИ				
картоплі фрі	3		210-220	20-25
картоплі фрі, 2 рівні	2, 4		190-210	30-40
курячі медальйони	4		210-220 *	12-17
рибні палички	2		210-220	15-20
лазанья, 400 г	2		200-210	30-40
овочі, покриті кубиками	2		190-200	20-30
круасани	3		170-180	18-23
ПУДИНГИ, СУФЛЕ ТА СТРАВИ ДЛЯ ЗАПІКАННЯ				
мусака з картоплею	2		180-190	35-45
лазанья	2		180-190	35-45
солодкий запечений пудинг	2		160-180	40-60
солодке суфле	2		160-180 *	35-45
СТРАВИ ДЛЯ ЗАПІКАННЯ				
тортильї з начинкою, гострі пироги	2		180-200	20-35
сир для гриля	4		230**	6-9
ІНШІ				
консервування	2		180	30
стерилізація	3		125	30
приготування на водяній бані (у пароварці)	2		150-170 *	/
розігрівання	3		60-95	/
підігрівання посуду	2		75	15

Готування за допомогою температурного датчика (ΛBAKESENSOR)

(залежать від моделі)

Датчик температури дає змогу точно контролювати температуру всередині страви під час готування.



УВАГА!

Датчик температури не повинен перебувати в безпосередній близькості від нагрівальних елементів.

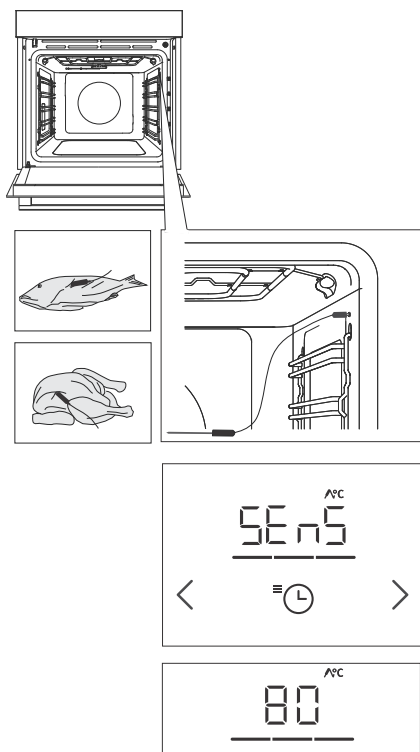

1 Встроміть металевий кінець датчика в найтовстішу частину страви.

2 Вставте штекер датчика в гніздо, розташоване в правому верхньому кутку на передній панелі духової камери (див. зображення). На дисплеї відобразиться позначка **SEnS**.

ПРИМІТКА. Якщо вставити датчик у гніздо, попередньо встановлені функції духовки будуть видалені.

3 Виберіть бажаний режим і температуру приготування (у діапазоні до 230 °C). На дисплеї відобразиться символ роботи датчика й задана температура. Щоб змінити температуру, користуйтеся кнопкою < або > . Виберіть бажану кінцеву температуру всередині страви (у діапазоні від 30 до 99 °C).

ПРИМІТКА. За використання датчика встановити час приготування неможливо.

4 Підтвердьте налаштування, натиснувши кнопку >|□ .

5 Після досягнення заданої внутрішньої температури духовка вимкнеться. На дисплеї відобразиться позначка **End**. Пролунає звуковий сигнал. Його можна вимкнути будь-якою кнопкою. Через одну хвилину він вимкнеться автоматично.

ІНФОРМАЦІЯ!

У процесі приготування на дисплеї по чергові відображатимуться задана температура всередині страви та її поточне значення. Під час приготування можна змінити температуру приготування або бажану температуру всередині страви. Підтвердьте налаштування, натиснувши кнопку  .

Належне використання датчика за типом продуктів:

- птиця: встроміть датчик у найтовстішу ділянку грудки;
- червоне м'ясо: встроміть датчик у чисту ділянку, де немає жирових прошарків;
- маленькі шматки з кісткою: встроміть їх уздовж кістки;
- риба: встроміть датчик за головою в напрямку хребта.

УВАГА!

Після використання обережно вийміть датчик зі страви, від'єднайте його від гнізда в камері духовки та почистьте.

ІНФОРМАЦІЯ!

Якщо ви не збираєтеся використовувати датчик, приберіть його з духовки.

Рекомендовані рівні готовності для різних видів м'яса

Тип продукту	первинне промаження (сире)	слабке промаження	середнє промаження	добре промаження	повне промаження
ЯЛОВИЧИНА					
яловичина, смажена	46-48	48-52	53-58	59-65	68-73
яловичина, вирізка	45-48	49-53	54-57	58-62	63-66
смажена яловичина / ромштекс	45-48	49-53	54-57	58-62	63-66
м'ясо для бургера	49-52	54-57	60-63	66-68	71-74
ТЕЛЯТИНА					
телятина, вирізка	45-48	49-53	54-57	58-62	63-66
телятина, огузок	45-48	49-53	54-57	58-62	63-66
СВИНИНА					
печеня, ошийок	/	/	/	65-70	75-85
свинина, корейка	/	/	/	60-69	/
м'ясний рулет	/	/	/	/	80-85
ЯГНЯТИНА					
ягнятина	/	60-65	66-71	72-76	77-80
БАРАНИНА					
баранина	/	60-65	66-71	72-76	77-80
КОЗЯЧЕ М'ЯСО					
козлятина	/	60-65	66-71	72-76	77-80
ПТИЦЯ					
птиця, ціла	/	/	/	/	82-90
птиця, грудка	/	/	/	/	62-65
РИБА Й МОРЕПРОДУКТИ					
форель	/	/	/	62-65	/
тунець	/	/	/	55-60	/
лосось	/	/	/	52-55	/

Чищення й обслуговування



УВАГА!

Перед чищенням від'єднайте прилад від мережі живлення й дайте йому охолонути.

Не доручайте дітям чищення або обслуговування приладу без належного нагляду!

Для зручності чищення камеру духовки й дека покрито спеціальною емаллю, щоб забезпечити гладеньку та стійку поверхню.

Регулярно чистьте прилад із використанням теплої води й засобу для ручного миття посуду, видаляючи великі включення та вапняний наліт. Користуйтеся чистою м'якою тканиною або губкою.

Зовні приладу: усувайте забруднення за допомогою гарячої мильної води та м'якої тканини, а потім протирайте поверхні насухо.

Всередині приладу: використовуйте звичайні мийні засоби для духовок, щоб усунути стійкі забруднення та жир. Після чищення ретельно протирайте прилад вологою тканиною, щоб видалити залишки мийного засобу.

Акcesуари й напрямні: очищуйте за допомогою гарячої мильної води й тканини. Для усунення стійких забруднень і жиру рекомендуємо попереднє замочування й використання щітки.

Якщо очищення не дає задовільних результатів, повторіть процедуру.



ІНФОРМАЦІЯ!

Не використовуйте агресивні або абразивні очищувачі й акcesуари (абразивні губки та мийні засоби, засоби для виведення плям та іржі, скребки для склокерамічних тарілок).

Приладдя духовки можна мити в посудомийній машині.

Залишки їжі (жир, цукор, білок) можуть спалахнути під час використання приладу. Тому перед кожним використанням видаляйте великі частки бруду із внутрішньої частини духовки й акcesуарів.

Використання програми вологого чищення (Aqua Clean) для чищення духової шафи

За допомогою цієї програми з внутрішньої поверхні духової шафи можна легко видалити будь-які забруднення.

Ця функція дає найефективніші результати, коли запускається регулярно після кожного використання приладу.

Перш ніж запускати програму чищення, приберіть усі видимі великі частки бруду й залишки їжі з камери духової шафи.

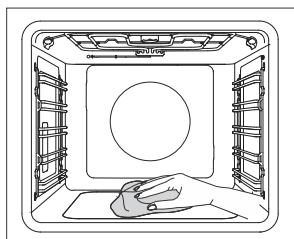
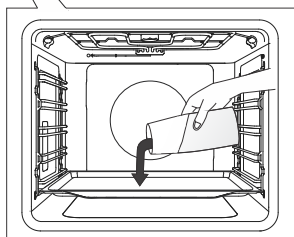
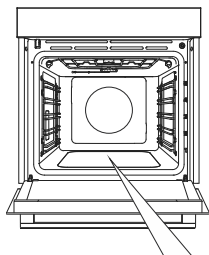

1 Вставте мілке деко на перший рівень напрямних і налейте в нього 0,4 літра гарячої води.

2 Поверніть РУЧКУ ВИБОРУ СИСТЕМИ в положення Aqua Clean  . РЕГУЛЯТОР ТЕМПЕРАТУРИ встановіть на 80 °С.

3 Нехай програма попрацює пів години.

4 Після її завершення обережно вийміть деко, використовуючи кухонні рукавиці (на деку може залишитися трохи води). Витріть плями тканиною, змоченою в гарячій мильній воді. Ретельно протріть прилад вологою тканиною, щоб видалити залишки мийного засобу.

ІНФОРМАЦІЯ!

Якщо результат очищення вас не задовольняє (якщо забруднення було особливо стійким), повторіть процедуру.

УВАГА!

Перед використанням режиму вологого чищення (Aqua Clean) духови шафа має повністю охолонути.

Чищення піддона для випаровування



УВАГА!

Після використання піддон для випаровування може бути гарячим і в ньому може залишатися вода. Щоб уникнути опіків, зачекайте, доки духова шафа повністю охолоне.

Вийміть піддон і вимийте його з використанням мийного засобу вручну або в посудомийній машині. Якщо на піддоні утворилися вапняні відкладення, змочіть його засобом для видалення накипу (використовуйте засіб для видалення вапняних відкладень відповідно до інструкцій виробника) або спиртовим оцтом. Перш ніж ставити піддон на місце після його чищення, ретельно обполосніть його.

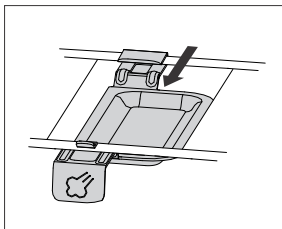
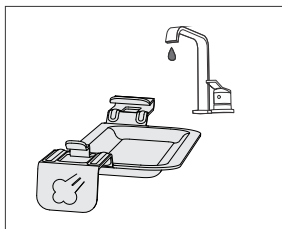
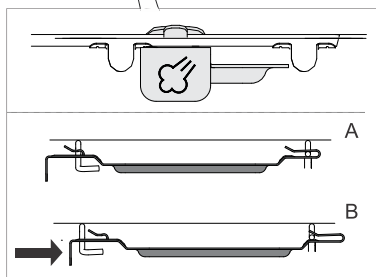
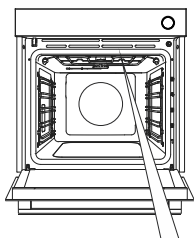

1 Піддон для випаровування кріпиться праворуч між верхніми нагрівачами.

2 Злегка посуньте важіль піддона для випаровування назад (приблизно на 2 см), щоб звільнити піддон.

3 Очистьте піддон для випаровування за допомогою води з мийним засобом.

4 Перед повторним використанням духової шафи замініть піддон для випаровування. Прикріпіть піддон до зігнутих частин або дотів нагрівача та потягніть на себе, доки він не стане на місце (відчується сильніший опір).

ПРИМІТКА. Якщо не замінити деко, то під час випікання з подаванням пари на страви капатиме вода.



ІНФОРМАЦІЯ!

Через близьке розташування до нагрівачів піддон для випаровування може втратити колір. Це не впливає на його функції або можливість використання.

Чищення парової системи

Чищення залежить від частоти використання функції подавання пари та від жорсткості води.

1. У меню додаткових функцій виберіть параметр видалення накипу (**dECL**). Підтвердьте налаштування, натиснувши кнопку $\triangleright|\square$. **Yes** з'явиться на дисплеї.
Підтвердьте налаштування, утримуючи кнопку $\triangleright|\square$. Процес видалення накипу розпочато. Припинити чи скасувати його неможливо.
2. **Fill** з'явиться на дисплеї. Додайте засіб для видалення накипу в бачок для води та натисніть кнопку $\triangleright|\square$.
3. Триває видалення накипу.
4. Коли процес завершено, значок **Fill** знову з'явиться на дисплеї. Налийте в бачок для води прісну воду, щоб промити його, та натисніть кнопку $\triangleright|\square$.
5. Вставте універсальне глибоке деко на 5-й (верхній) рівень напрямних, щоб у нього стікала вода.
6. Після закінчення обполіскування на дисплеї відобразиться напис **End** (Кінець).
7. Вийміть деко з водою з духової шафи та за потреби протріть прилад насухо.

ІНФОРМАЦІЯ!

Якщо не потрібно здійснювати чищення парової системи, коли духова шафа це пропонує, пропозицію можна скасувати, натиснувши OFF (ВИМК.). Програму видалення накипу можна скасувати тричі. Після цього духова шафа вимкне функцію подавання пари.

Знімання дротяних і фіксованих (висувних) напрямних

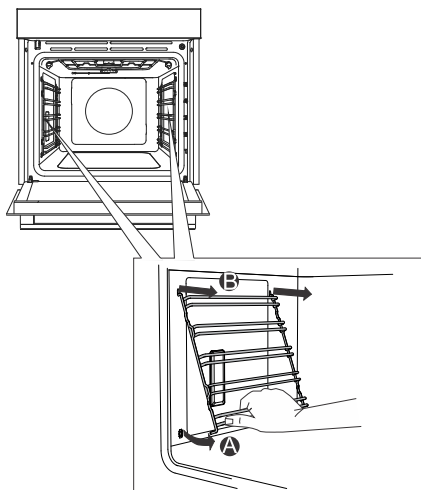

A Утримуйте напрямні знизу та посувайте їх до центру духовки.

B Вийміть їх з отворів зверху.

ІНФОРМАЦІЯ!

Знімайте напрямні з обережністю, щоб не пошкодити емалеве покриття.

Знімання й заміна дверцят духовки та скляних панелей

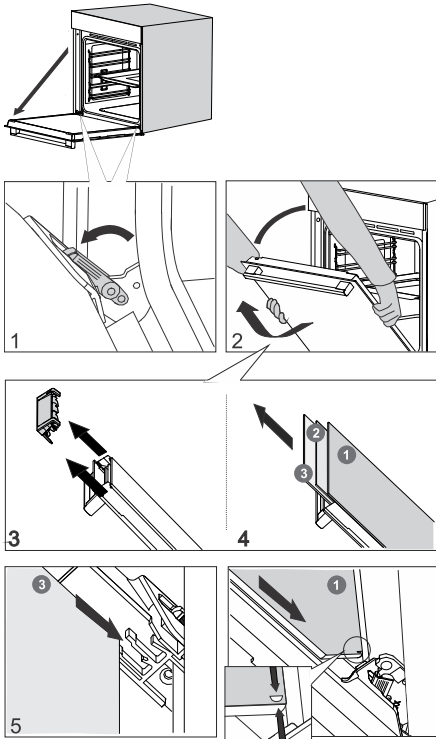

1 Спочатку повністю відкрийте дверцята.

2 Дверцята духовки кріпляться до петель за допомогою спеціальних упорів, з'єднаних із важелями безпеки. Поверніть важелі безпеки до дверцят на 90°. Повільно закрийте дверцята під кутом 45° (відносно положення повністю закритих дверцят), а потім підніміть їх і повністю вийміть.

Скло також можна чистити зсередини. Однак спочатку його треба вийняти з дверцят приладу. Спочатку виконайте дії, описані в пункті 2, але не виймайте скло.

3 Зніміть напрямну потоку повітря. Притримайте її руками зліва й справа від дверцят. Зніміть її, трохи потягнувши на себе.

4 Візьміться за верхній край скла дверцят і вийміть його. Виконайте те саме для другої та третьої панелей (залежно від моделі).

5 Установіть скляну панель на місце, виконуючи дії у зворотному порядку.

ІНФОРМАЦІЯ!

Щоб замінити дверцята, виконуйте дії у зворотному порядку. Якщо дверцята нормально не відкриваються або закриваються, перевірте, чи правильно розташовані зубці петель у своїх гніздах.

УВАГА!

Петля дверцят духовки може закриватися зі значним зусиллям. Тому завжди обертайте обидва важелі безпеки до упора, коли встановлюєте або знімаєте дверцята приладу.

М'яке закривання й відкривання дверцят (залежать від моделі)

Дверцята духовки обладнані системою, яка стримує зусилля під час закривання, починаючи з кута 75 градусів. Отже, дверцята закриваються легко, тихо та м'яко. Легкого поштовху (до кута 15° відносно зачинених дверцят) цілком достатньо, щоб дверцята автоматично та м'яко закрилися.

УВАГА!

Якщо застосувати надмірну силу, зачиняючи дверцята, ефект від роботи режиму зменшиться або його не буде запущено з міркувань безпеки.

Заміна лампочки

Лампочка є витратним матеріалом, тому на неї не поширюється гарантія. Перш ніж замінити лампочку, вийміть усі аксесуари з духовки.

Галогенна лампочка: G9, 230 V, 25 W

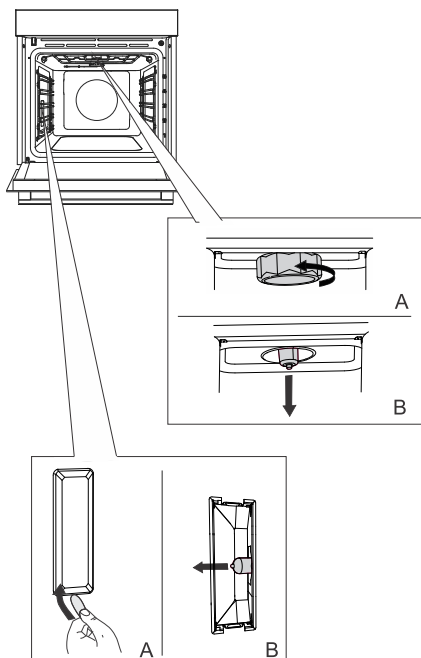

1 Відкрутіть і зніміть кришку (проти годинникової стрілки). Вийміть галогенну лампочку.

2 Зніміть кришку за допомогою плоского пластикового інструмента. Вийміть галогенну лампочку.

💡 ІНФОРМАЦІЯ!
Виявляйте обережність, щоб не пошкодити емалеве покриття. Використовуйте засоби захисту, щоб уникнути опіків.

⚠ УВАГА!

Перед заміною лампочки обов'язково відключіть пристрій від електромережі.

Таблиця усунення несправностей і помилок

Спеціальні попередження та повідомлення про несправності

Під час гарантійного терміну будь-які ремонтні роботи можуть виконувати лише спеціалісти сервісних центрів, уповноважених виробником.

Перед виконанням будь-яких ремонтних робіт переконайтеся, що прилад відключено від електромережі (видалено плавкий запобіжник або витягнуто штепсель із розетки)

Несанкціонований ремонт приладу може призвести до ураження електричним струмом або короткого замикання, тому не намагайтеся робити це самостійно. Доручіть це спеціалісту або вповноваженому техніку.

Якщо виникли невеликі проблеми з роботою пристрою, перегляньте цей посібник. Можливо, ви зможете вирішити їх самостійно.

Якщо прилад став працювати погано або перестав працювати взагалі через неналежну експлуатацію або недбале поводження, сервісний огляд не буде безкоштовним навіть протягом гарантійного періоду.

Збережіть цей посібник для використання в майбутньому та передайте його наступним власникам або користувачам приладу.

Нижче наводяться поради щодо усунення деяких найбільш поширених проблем.

Проблема/помилка	Причина
Головний запобіжник часто спрацьовує у вашій оселі.	Зв'яжіться зі спеціалістом з обслуговування.
Не працює освітлення печі.	Процедуру заміни лампочки в духовці наведено в розділі «Заміна лампочки».
Блок керування не реагує, екран видає статичне зображення.	Відключіть прилад від електромережі на кілька хвилин (вимкніть запобіжник або вимикач електромережі), потім знову підключіть його до електромережі й увімкніть вимикач.
Відображається код помилки ErrX. У разі двозначного коду помилки відобразиться код ErXX.	Сталася помилка в роботі електронного модуля. Відключіть прилад від електромережі на кілька хвилин. Якщо проблему не вирішено, зверніться до спеціаліста з обслуговування.

Якщо проблему не вдається вирішити попри виконання наведених вище рекомендацій, викличте вповноваженого спеціаліста з обслуговування. Несправності, спричинені неправильним підключенням або неналежним використанням приладу, не підлягають гарантійному ремонту або будь-якому іншому гарантійному обслуговуванню. У такому разі користувач сплачує вартість ремонту самостійно.

Утилізація



Пакування цього продукту виготовлене з безпечних для довкілля матеріалів, які можна повторно переробити, утилізувати або знищити без жодної небезпеки для навколишнього середовища. З цією метою пакувальні матеріали позначено відповідним чином.

Цей символ на приладі або упакуванні вказує, що техніку не можна утилізувати як звичайні побутові відходи. Передайте прилад до авторизованого центру збору електричного й електронного обладнання для подальшої переробки.

Належна утилізація **цього виробу** допоможе уникнути будь-яких негативних впливів на навколишнє середовище та здоров'я людей, які можуть виникнути у випадку його неправильної утилізації. Щоб отримати докладну інформацію про утилізацію та переробку цього виробу, зверніться до відповідного органа муніципальної влади, місцевої служби утилізації відходів або магазину, де придбано виріб.

Ми зберігаємо за собою право на будь-які зміни та помилки в інструкціях із використання.

Тест приготування їжі





EN60350-1: використовуйте лише обладнання, що постачається виробником.

Деко для випічки завжди вставляйте в напрямні до кінцевого положення. Помістіть випічку для запікання у формах, як показано на зображенні.



* Попередньо розігрійте піч до необхідної температури. Не використовуйте режим швидкого попереднього нагрівання.





** Попереднє нагрівання приладу має виконуватися протягом 10 хвилин. Не використовуйте режим швидкого попереднього нагрівання.

*** Коли мине 2/3 часу готування.

ВИПІКАННЯ						
Страва	Приладдя	Розташування форми для випікання		°C	min	
Печиво — одна полицка	Мілке деко		3	140	30-40	==
Печиво — одна полицка	Мілке деко		3	150	30-40	⊕
печиво — два рівні	Мілке деко		2, 4	140	45-55	⊕
печиво — три полицки/рівні	Мілке деко		1, 4, 5	135	50-60	⊕
кекси — одна полицка	Мілке деко		3	160 *	20-30	==
кекси — одна полицка	Мілке деко		3	160	30-40	⊕
кекси — два рівні	Мілке деко		2, 4	145	40-50	⊕
кекси — три полицки/рівні	Мілке деко		1, 3, 5	140-150	30-50	⊕
Бісквітний пиріг	кругла металева форма, діаметр 26 см/дротяна полицка		1	150	45-55	==
Бісквітний пиріг	кругла металева форма, діаметр 26 см/дротяна полицка		3	160	45-55	⊕
бісквітний корж — дві полицки/рівні	2 круглі металеві форми, діаметр 26 см/дротяна полицка		2, 4	160 **	45-55	⊕
Яблучний пиріг	2 круглі металеві форми, діаметр 20 см/дротяна полицка		1	170	90-120	==

Продовження таблиці з попередньої сторінки

ВИПІКАННЯ						
Яблучний пиріг	2 круглі металеві форми, діаметр 20 см/дротяна полочка		2	170	80-110	

ЗАСМАЖУВАННЯ						
Страва	Приладдя	Розмішування форми для випікання		 °C	 min	
тости	дротяна полочка		5	230	4-7	▼▼▼▼
плескавиця (котлетка з фаршу)	дротяна полочка + неглибоке деко для збору рідини		5	230	20-35 ***	▼▼▼▼



873258-a8

