

**gorenje**

DA

**DETALJERET  
BETJENINGSVEJLEDNING  
TIL TØRRETUMBLER**

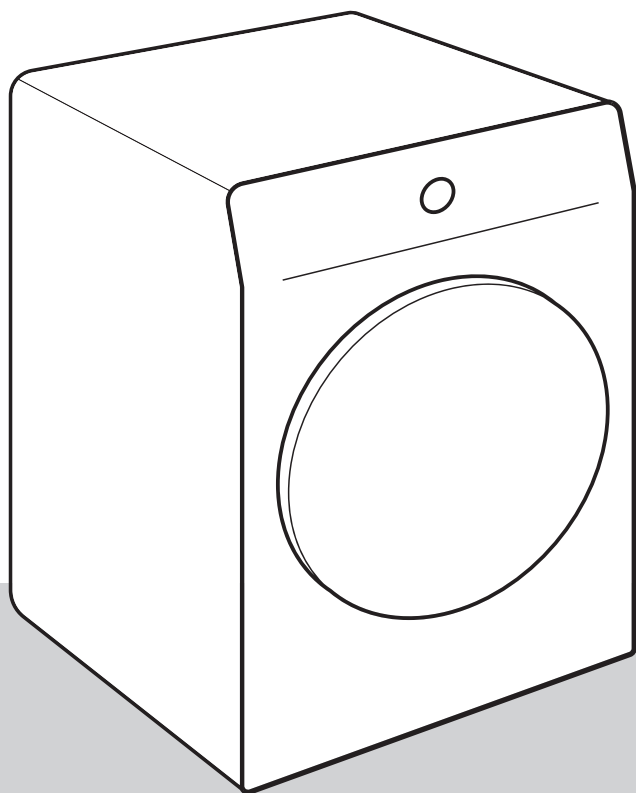

Livet kan godt være kompliceret af og til. Lad os gøre det nemmere at klare vasketøjet! Din nye tørretumbler gør med innovativ teknologi og de seneste landvindinger inden for behandling af vasketøj dine daglige pligter i hjemmet nemmere. Teknologien giver den mest skånsomme behandling af vasketøjet med minimalt krøl. Derudover er din nye tørretumbler også miljøvenlig, da den bruger energien så effektivt som muligt.

Tørretumbleren er udelukkende beregnet til brug i private husholdninger. Den bør ikke bruges til vasketøj, som ikke er egnet til maskintørring.

Følgende symboler anvendes i brugsanvisningen og har følgende betydning:



**INFORMATION!**

Oplysning, vejledning, tip eller anbefaling



**ADVARSEL!**

Advarsel – generel fare



**ELEKTRISK STØD!**

Advarsel – fare for elektrisk stød



**VARM OVERFLADE!**

Advarsel – overfladen kan være meget varm



**BRANDFARE!**

Advarsel – brandfare



Det er vigtigt, at du læser betjeningsvejledningen grundigt.

# Indholdsfortegnelse

<b>SIKKERHEDSFORSKRIFTER</b> .....	<b>5</b>
Overfladen kan blive meget varm .....	11
Sikkerhed .....	12
<b>BESKRIVELSE AF TØRRETUMBLEREN</b> .....	<b>13</b>
Tekniske oplysninger .....	14
Betjeningspanel .....	15
<b>INSTALLATION OG TILSLUTNING</b> .....	<b>17</b>
Valg af placering .....	17
Placering af tørretumbleren .....	17
Justering af tørretumblerens fødder .....	19
Aftømning af kondensvand .....	20
Tilslutning til lysnettet .....	21
Flytning og transport efter installation .....	22
<b>FØR DU BRUGER APPARATET FØRSTE GANG</b> .....	<b>23</b>
<b>TØRREPROCESSEN TRIN FOR TRIN (1 - 6)</b> .....	<b>24</b>
Trin 1: Følg symbolerne i vasketøjet .....	24
Trin 2: Forberedelse af tørreprocessen .....	25
Tænde for tørretumbleren .....	26
Ilægning af tøj i tørretumbleren .....	27
Trin 3: Vælg tørreprogram .....	28
Programtabel .....	29
Trin 4: Vælg tilvalgsfunktioner .....	31
Tilvalgsfunktionsoversigt .....	34
Trin 5: Starte tørreprogrammet .....	36
Trin 6: Afslutning af vaskeprogrammet .....	36
<b>AFBRYDELSE OG ÆNDRING AF PROGRAM</b> .....	<b>37</b>
Afbrydelse .....	37
Ændring af program/funktioner .....	37
Ilægning eller udtagning af vasketøj, efter programmet er startet .....	37
Lagring af personlige indstillinger .....	38
Menuen personlige indstillinger .....	38
<b>RENGØRING OG VEDLIGEHOLD</b> .....	<b>39</b>
Rengøring af netfilteret i lågen .....	40
Rengøring af vandkondensatoren .....	40
Tømning af kondensvandbeholderen .....	41
Rengøring af tørretumbleren .....	43
<b>FEJLAFHJÆLPNING</b> .....	<b>44</b>
Mulig løsning ...? .....	44
Fejlafhjælpningstabel .....	44
Lyde .....	47
Service .....	48
<b>TIPS OM TØRRING OG ØKONOMISK ANVENDELSE AF TØRRETUMBLEREN</b> .....	<b>49</b>
<b>OVERSIGT OVER TYPISK FORBRUG</b> .....	<b>50</b>
8 kg .....	50

Lav standby .....	50
<b>ENERGIMÆRKE FOR PRODUKTET OG PRODUKTBLADE .....</b>	<b>52</b>
<b>BORTSKAFFELSE .....</b>	<b>54</b>

# SIKKERHEDSFORSKRIFTER



Læs brugsanvisningen omhyggeligt, før tørretumbleren tages i brug.

**Brug ikke tørretumbleren, før du har læst og forstået betjeningsvejledningen.**

Tørretumbleren er ikke beregnet til at blive betjent af personer (herunder børn) med nedsatte fysiske eller mentale evner eller af personer med manglende erfaring og viden. Disse personer skal vejledes i brug af tørretumbleren af en person, som er ansvarlig for deres sikkerhed.

**Betjeningsvejledningen til tørretumbleren gælder for flere forskellige typer eller modeller. Den kan derfor indeholde beskrivelser af indstillinger eller udstyr, som ikke fås til netop din tørretumblermodel.**

Den maksimale vasketøjsmængde i kg (tørvægt) er angivet på typeskiltet.

**Manglende overholdelse af betjeningsvejledningen** eller ukorrekt brug af tørretumbleren kan medføre risiko for skader på vasketøjet eller maskinen samt personskade. Opbevar betjeningsvejledningen i nærheden af tørretumbleren.

Betjeningsvejledningen er tilgængelig på vores hjemmeside på [www.gorenje.com](http://www.gorenje.com).

**Tørretumbleren er udelukkende beregnet til brug i private husholdninger.** Hvis tørretumbleren bruges professionelt eller til forretningsmæssige formål eller til andre formål end normal brug i en privat husholdning, eller hvis tørretumbleren betjenes af en person, som ikke er en forbruger, er garantiperioden den korteste garantiperiode, som foreskrevet i den relevante lovgivning.

Følg vejledningen vedrørende korrekt installation af Gorenje-tørretumbleren og tilslutning til el (se afsnittet »INSTALLATION OG TILSLUTNING«).

Eventuelle reparationer må kun udføres af en fagmand. Uautoriserede reparationer medfører risiko for ulykker eller fejlfunktion.

#### **ELEKTRISK STØD!**

For at undgå eventuelle risici må en **beskadiget ledning** kun udskiftes af producenten, en uddannet elektriker eller en anden autoriseret person.

**Efter montering skal tørretumbleren stå stille i to timer, før den sluttes til lysnettet.**

#### **ADVARSEL!**

Tørretumbleren må ikke tilsluttes lysnettet via en ekstern timerenhed eller et tænd/sluk-ur, og den må heller ikke tilsluttes et kredsløb, som ofte afbrydes af elselskabet.

Slut ikke tørretumbleren til lysnettet ved hjælp af en forlængerledning.

Slut ikke tørretumbleren til en stikkontakt, der er beregnet til en barbermaskine eller føntørrer.

Ved nedbrud skal der altid anvendes godkendte reservedele fra autoriserede producenter.

Garantien dækker ikke, og brugeren er selv ansvarlig for skader og omkostninger ved forkert tilslutning, forkert brug eller uautoriserede indgreb i apparatet.

Brug de slanger, som følger med tørretumbleren.

Tørretumbleren skal monteres i et rum med tilstrækkelig udluftning og en temperatur mellem 15°C og 25°C.

Montering af tørretumbleren oven på en vaskemaskine skal foretages af mindst to personer.

Anbring tørretumbleren på et plant og stabilt (støbt) underlag.

Anbring ikke tørretumbleren bag en aflåselig dør, en skydedør eller en dør, der åbner op mod tørretumbleren. Installer tørretumbleren på en sådan måde, at lågen frit kan åbnes.

Luftkanalen (aftræksåbningen) må aldrig blokeres.

Anbring ikke tørretumbleren på et tæppe med lange fibre, da dette kan forhindre luftcirkulationen.

**Luften på opstillingsstedet må ikke indeholde støvpartikler.**

**Tørretumbleren skal installeres i et rum med god udluftning for at forhindre,** at der trækkes luft ind fra eksempelvis brændeovne og pejse.

Sørg for, at der ikke ophobes fibre omkring tørretumbleren.

Apparatet må ikke være i kontakt med vægge eller møbler.

Tør ikke vasketøj, som ikke er blevet vasket, i tørretumbleren.

Vasketøj med pletter af olie, acetone, alkohol, olieholdige væsker, pletfjerner, terpentin, voks eller voksfjerner skal vaskes i en vaskemaskine med varmt vand og vaskemiddel, før det tørres i tørretumbleren.

Tøj med latex eller gummi, badehætter eller sengetøj eller tæpper med skum, må ikke tørres i tørretumbleren.

Skyllemiddel eller tilsvarende produkter skal bruges i henhold til producentens anvisninger.



### **BRANDFARE!**

Fjern genstande som lightere og tændstikker fra lommer.

Hvis kondensrøret er blokeret eller tilstoppet, stopper tørretumbleren (se afsnittet »AFBRYDELSE OG ÆNDRING AF PROGRAM/Kondensvandbeholderen er fuld«).

Kondensvandbeholderen skal tømmes, før tørretumbleren flyttes eller opbevares et uopvarmet sted om vinteren.

**Rengør tørretumblere ns filter efter hver tørrecyklus.** Sæt filteret på plads igen før den næste tørrecyklus, hvis du har taget det ud.

**Efter hver rengøring skal du sætte kondensatorenheden på plads i luftkanalen.** Hvis du bruger tørretumbleren, uden at kondensatorenheden er monteret eller med en beskadiget kondensatorenhed, kan det være farligt og medføre risiko for brand (se afsnittene »BESKRIVELSE AF TØRRETUMBLEREN« og »RENGØRING AF VANDKONDENSATOREN«).



**Brug ikke rengøringsmidler, der kan beskadige tørretumbleren.** (Følg anbefalingerne og advarslerne fra producenterne af rengøringsmidlerne).

**Fyld aldrig kemikalier eller duftmidler i kondensvandbeholderen.** Se afsnittene »BESKRIVELSE AF TØRRETUMBLEREN« og »TØMNING AF KONDENSVANDBEHOLDEREN«.

**Efter tørringen skal tørretumblerens strømledning tages ud af stikkontakten.**

**Garantien dækker ikke forbrugsvarer,** mindre farveafvigelser, støj, som skyldes apparatets alder, og som ikke påvirker dets funktion samt æstetiske defekter på komponenter, som ikke påvirker tørretumblerens funktion eller sikkerhed.

 **ADVARSEL!**  
**Børnesikkerhed**

**Lad ikke børn lege med tørretumbleren.**

**Lad ikke børn under 3 år opholde sig i nærheden af tørretumbleren, medmindre de er under konstant overvågning.**

Forebyg, at børn og kæledyr kan få adgang til tromlen.

Før du lukker lågen og kører programmet, skal du kontrollere, at der ikke er andet end tøj i tromlen, eksempelvis at et barn ikke er kravlet ind i tromlen og har lukket lågen indefra).

**Aktivere børnesikringen Se »TRIN 4: VÆLGE TILVALGSFUNKTIONER/Børnesikring.**

**Tørretumbleren er fremstillet i henhold til alle relevante sikkerhedsstandarder.**

Ky tharës mund të përdoret nga fëmijët e moshës 8 vjeç e lart dhe nga personat me aftësi të reduktuara fizike, shqisore ose mendore ose me mungesë të përvojës dhe njohurive, por vetëm nëse mbikëqyren gjatë përdorimit të pajisjes, nëse atyre ju janë dhënë udhëzimet përkatëse në lidhje me përdorimin e sigurt të tharëses dhe nëse i kuptojnë rreziqet e përdorimit të parregullt.

Sigurohuni që fëmijët të mos luajnë me tharësen.

Fëmijët nuk duhet të pastrojnë tharësen apo të kryejnë detyra të mirëmbajtjes pa mbikëqyrje.

## Overfladen kan blive meget varm

### **VARM OVERFLADE!**

Under tørring ved høje temperaturer, bliver vinduet i lågen varmt. Pas på, at du ikke brænder dig. Lad ikke børn lege i nærheden af lågens vindue.

**Tørretumblere**s** bagside kan blive meget varm, når maskinen kører. Vent, til tørretumbleren er kølet helt af, før du berører bagsiden.**

Hvis tørretumbleren åbnes under tørringen, kan tøjet være meget varmt, og der er risiko for forbrændinger.

Afbryd aldrig tørrecyklussen, før den er afsluttet. Hvis tørrecyklussen alligevel afbrydes, skal du være forsigtig, når du fjerner tøjet fra tromlen, da tøjet er meget varmt. Fjern hurtigt vasketøjet fra tromlen, og bred det ud, så det kan køle af så hurtigt som muligt.

## Sikkerhed



### **BRANDFARE!**

Brug kun tørretumbleren til tørring af vasketøj, som er blevet vasket med vand. Tør ikke vasketøj, som er blevet vasket eller rensset med brændbare rensmidler eller væsker, f.eks. benzin eller triklorethtylen, da dette medfører risiko for eksplosion.

Hvis tøjet er rensset med industrielt rensmiddel eller kemiske stoffer, må det **ikke tørres i** tørretumbler.

Tørretumbleren har et automatisk frakoblingssystem, der aktiveres i tilfælde af overophedning. Systemet slukker maskinen, hvis temperaturen bliver for høj.

Hvis netfilteret blokeres, kan frakoblingssystemet blive aktiveret. Rengør filteret. Vent, indtil tørretumbleren er kølet af, og prøv derefter at starte den igen. Hvis tørretumbleren fortsat ikke starter, skal du tilkalde en servicetekniker.

# BESKRIVELSE AF TØRRETUMBLEREN

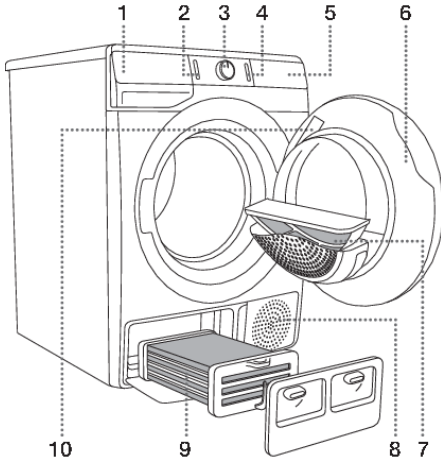

## FORSIDE

1. Kondensvandbeholder
2. Tænd/sluk-knap
3. Programvælger
4. Start/pause-knap
5. Betjeningspanel
6. Låge
7. Netfilter
8. Ventilationshul
9. Kondensatorenhed
10. Typeskilt

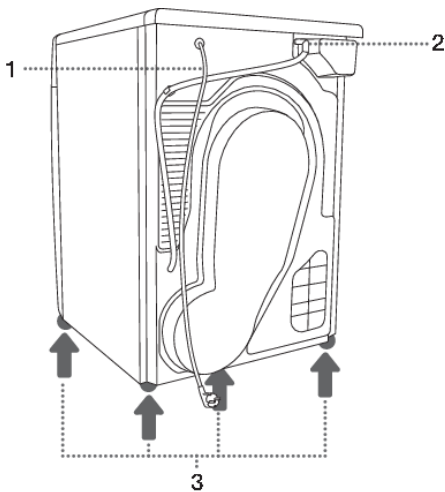

## BAGSIDE

1. Ledning
2. Afløbsslange til kondensvand
3. Justerbare fødder

# Tekniske oplysninger

(afhænger af modellen)

Typeskilt med grundlæggende oplysninger om tørretumbleren er placeret på indersiden af tørretumblerens låge (se afsnittet »BESKRIVELSE AF TØRRETUMBLEREN«).

<b>Bredde</b>	600 mm
<b>Højde</b>	850 mm
<b>Dybde (a)</b>	625 mm
<b>Dybde med lukket låge</b>	653 mm
<b>Dybde med åben låge (b)</b>	1134 mm
<b>Vægt</b>	XX/YY kg (afhænger af modellen)
<b>Nominal spænding</b>	Se typeskilt
<b>Sikring</b>	Se typeskilt
<b>Nominal effekt</b>	Se typeskilt
<b>Maksimal mængde</b>	Se typeskilt

Typeskilt

gorenje

TYPE:SP22/XXXXX    MODEL:XXXXXXXXXXXXX  
 ART.No.:XXXXXX/XX    Ser.No.:XXXXXXXX    IPX4  
 XXX-XXX V - XX Hz    ≡ XX A    ○ XX kg  
 Pmax.XXXX W    XXXX W

MADE IN SLOVENIA

GORENJE  
 gospodinjiski aparati d.o.o.  
 Partizanska cesta 12  
 SI-3320 Velenje, SLOVENIA  
 info@gorenje.com

AUID:XXXXXXXXXXXXXXXXXXXXXXXXXXXXXXXXXXXX

# Betjeningspanel

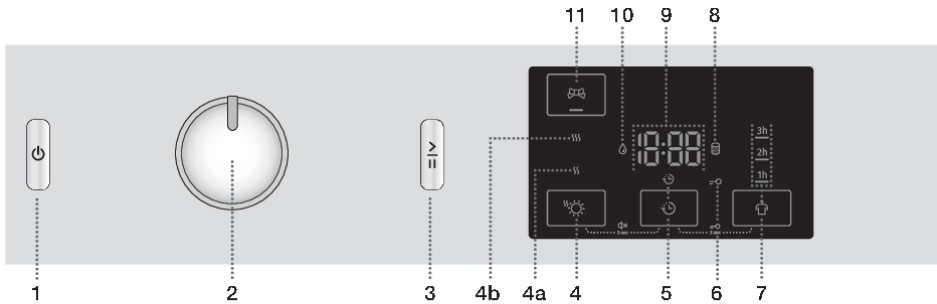

## 1 TÆND/SLUK-KNAP

Tænder og slukker for tørretumbleren.

## 2 PROGRAMVÆLGER

## 3 START/PAUSE-KNAP

Brug denne knap til at starte eller stoppe programmet.

Ved opstart eller ved pause blinker lyset i knappen. Når programmet er i gang, lyser det konstant.

## 4 EXTRA DRY ☀️ (TØRHEDSGRAD)

Symbolet lyser, når funktionen er valgt. Ekstrafunktionerne **4a** ☹️ og **4b** ☹️☹️ gør det muligt at vælge et højere tørhedsniveau og forlænge tørretiden.

## 5 DELAY END ⌚ (UDSKYDELSE AF AFSLUTNINGEN AF TØRREPROGRAMMET)

Mulighed for at indstille tidspunktet for, hvornår tørretiden slutter.

## 4+5 Lyd TÆND/SLUK

Tryk på knapperne 4+5, og hold dem inde i 3 sekunder.

## 6 Symbolet BØRNESIKRING ⚡️ tændes

## 5+7 Børnesikring TÆND/SLUK

Tryk på knapperne 5+7, og hold dem inde i 3 sekunder.

## 7 ANTI CREASE 🧺 (ANTIKRØL)

En indikatorlampe lyser i den valgte funktions driftstid.

Skemaet er fortsat fra forrige side

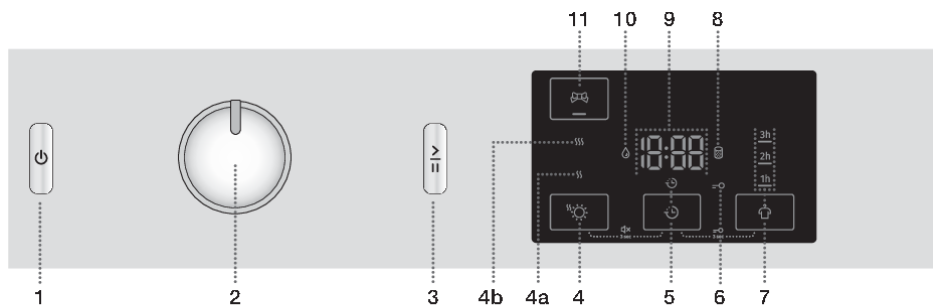

**8** Symbolet  lyser  
**RENGØR FILTER**

**9** Følgende vises på **DISPLAYET**:

- Tilgængelige funktioner;
- Resterende tid til programafslutning;
- Oplysninger til brugeren.

**10** Symbolet  lyser  
**TØM KONDENSVANDBEHOLDEREN**

**11** **GENTLE CARE**  (LAVERE TEMPERATUR)  
Mulighed for at indstille en lavere tørretemperatur.



# INSTALLATION OG TILSLUTNING



## INFORMATION!

Fjern al emballage. Vær forsigtig, når du fjerner emballagen, så du ikke kommer til at beskadige tørretumbleren med en skarp genstand.

## Valg af placering

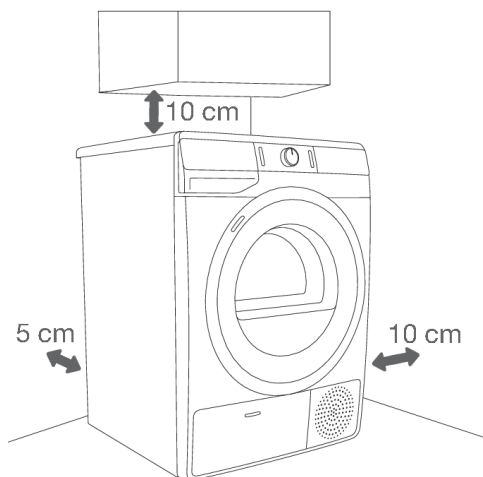

## INFORMATION!

Tørretumbleren må ikke være i kontakt med vægge eller møbler. For at tørretumbleren kan fungere korrekt, skal der være en afstand til væggen som illustreret. Manglende overholdelse af det nødvendige frirum medfører risiko for overophedning af tørretumbleren.



## INFORMATION!

Ventilationsåbningerne på apparatets bagside og aftræksåbningen på apparatets forside må ikke blokeres.

Stedet, hvor tørretumbleren anbringes, skal have tilstrækkelig udluftning og have en temperatur på mellem 15 °C og 25 °C. Hvis den omgivende temperatur er lavere, kan der ophobes kondens indvendigt i tørretumbleren. Anbring ikke tørretumbleren i et rum, hvor der er risiko for frost. Isdannelse i kondensvandsbeholderen eller pumpen medfører risiko for skade på tørretumbleren.

Tørretumbleren afgiver varme. Den må derfor ikke monteres i et meget lille rum, da dette kan forlænge tørreprocessen på grund af den begrænsede mængde luft i rummet.

Belysningen i rummet skal være tilstrækkelig til, at du kan læse, hvad der står på betjeningspanelet.

## Placering af tørretumbleren

Hvis du også har en Gorenje-tørretumbler med samme mål, kan den anbringes oven på Gorenje-vaskemaskinen ved hjælp af sugeskopfødderne og vægfastgørelsesbeslag. Alternativt kan tørretumbleren anbringes ved siden af vaskemaskinen (figur 1 og 3).

Hvis din Gorenje-vaskemaskine er mindre (mindste dybde 545 mm) end din Gorenje-tørretumbler, skal du tilkøbe et sæt tørretumblerbeslag (figur 2). Brug de gummifødder, der følger med maskinen. De har til formål at forebygge, at tørretumbleren skrider.

Ekstra udstyr: tørretumblerbeslag (a), vakuumbødder (b) (hvis det ikke medfølger) og vægfastgørelsesbeslag (c), kan købes på servicecentret.

Apparatet skal anbringes på et rent og plant underlag.

Gorenje-vaskemaskinen, som du vil anbringe Gorenje-tørretumbleren på, skal kunne tåle belastningen fra tørretumbleren (se afsnittet »BESKRIVELSE AF TØRRETUMBLEREN/Tekniske oplysninger«).

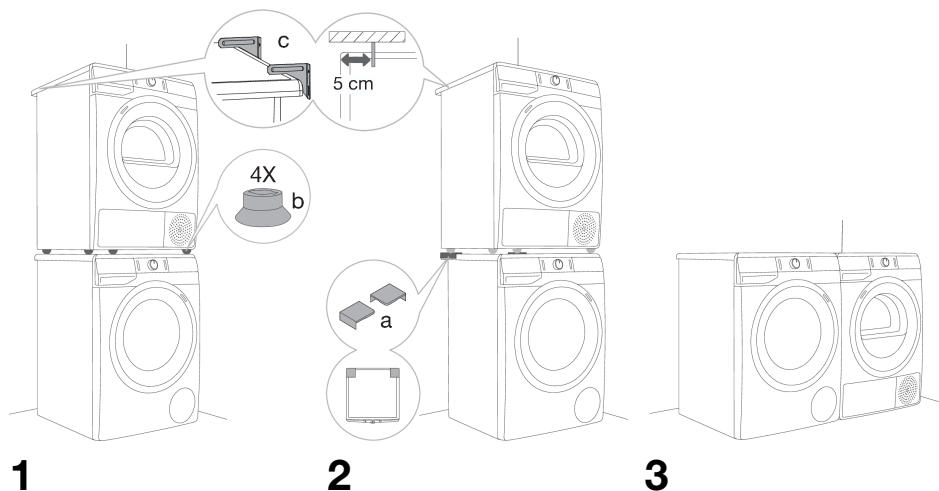

### 💡 INFORMATION!

Montering af tørretumbleren oven på en vaskemaskine skal foretages af mindst to personer.

### Åbning af tørretumblerens låge (set fra oven)

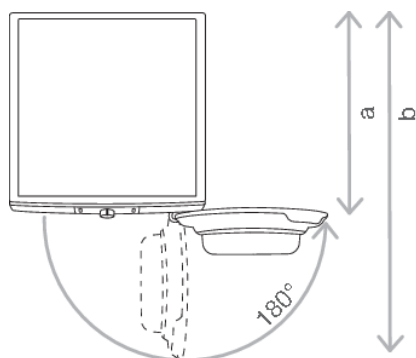

Se afsnittet »BESKRIVELSE AF TØRRETUMBLEREN/Tekniske oplysninger«.

a = 625 mm

b = 1134 mm

**⚠ ADVARSEL!**

Anbring ikke tørretumbleren bag en aflåselig dør, en skydedør eller en dør, der åbner op mod tørretumbleren. Installer tørretumbleren på en sådan måde, at lågen frit kan åbnes.

**⚠ ADVARSEL!**

Anbring ikke tørretumbleren på et tæppe med lange fibre, da dette kan forhindre luftcirkulationen.

## Justering af tørretumblerens fødder

Juster tørretumbleren lodret og vandret, så den står lige, ved at dreje de justerbare fødder, som kan justeres +/- 1 cm. Brug et vaterpas og en 22 mm fastnøgle.

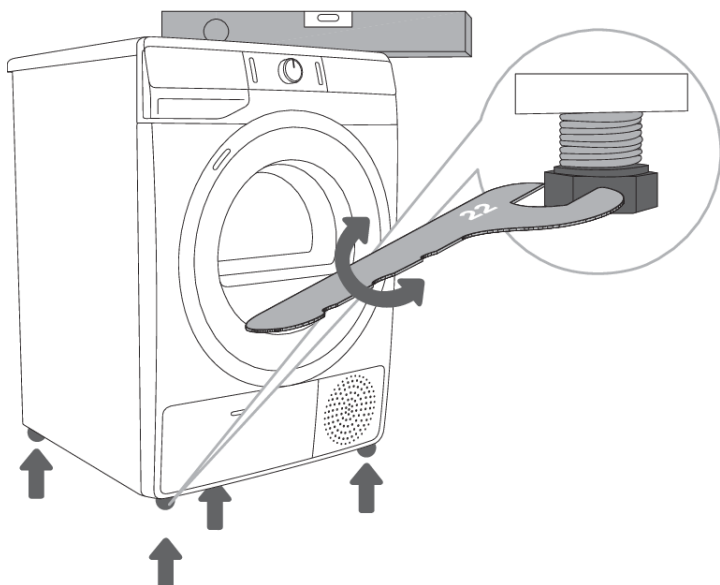

**💡 INFORMATION!**

Tørretumbleren skal anbringes på et gulv med et støbt fundament. Gulvet skal være rent og tørt, da tørretumbleren ellers kan glide. Det er også vigtigt, at de justerbare fødder er rene.

**💡 INFORMATION!**

Tørretumbleren skal være i vater og anbringes på et stabilt og solidt underlag.

**💡 INFORMATION!**

Forkert nivellering af en tørretumbler med justerbare fødder kan forårsage vibration, støjende drift og medføre, at maskinen flytter sig under drift. Forkert nivellering af tørretumbleren er ikke omfattet af garantien.

**💡 INFORMATION!**

Usædvanlig eller høj støj under apparatets drift skyldes ofte, at det ikke er installeret korrekt.

# Aftømning af kondensvand

Fugten fra vasketøjet ledes fra kondensatorenheden og opsamles i kondensvandbeholderen.

Under tørreprocessen lyser en indikator (symbolet  (10) lyser), hvis kondensvandbeholderen er fuld og skal tømmes.

Du kan forebygge, at tørrecyklussen afbrydes, fordi kondensvandbeholderen er fuld, ved at anbringe afløbsslangen til kondensvand på bagsiden af maskinen direkte i afløbet.

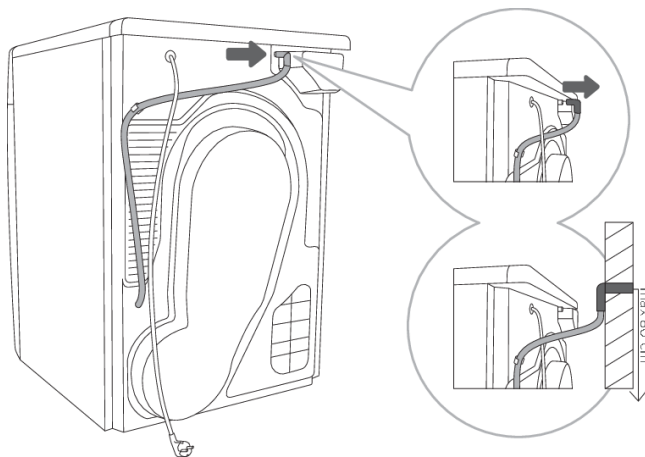

**1** Frigør afløbsslangen fra holderen på tørretumblers bage side (venstre side under toppladen).

**2** Før afløbsslangen ned i et afløb, som maksimalt er 80 cm fra gulvet.

## INFORMATION!

Hvis du vælger at lede kondensafløbsslangen ud i et afløb, en vandlås eller en vask, skal du sikre, at slangen er sidder godt fast. Det forhindrer, at der spildes vand, som kan medføre uventede skader.

## ADVARSEL!

Brug de slanger, som følger med tørretumblersen.

## Tilslutning til lysnettet

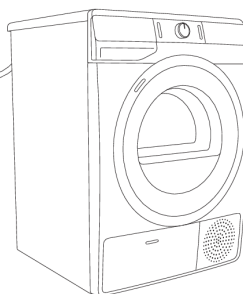
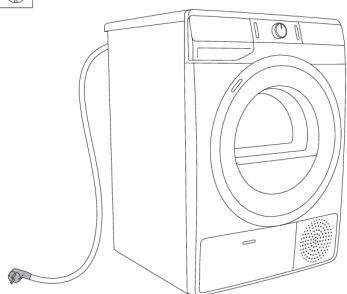

### **ELEKTRISK STØD!**

Efter installation skal tørretumbleren stå stille i mindst to timer, før den sluttes til lysnettet, så den kan stabilisere sig.

Slut tørretumbleren til en jordet stikkontakt. Maskinen skal installeres, så det er muligt at komme til stikkontakten. Stikkontakten skal have jordforbindelse (i overensstemmelse med gældende relevante bestemmelser).

Oplysningerne om tørretumbleren fremgår af typeskiltet (se afsnittet »BESKRIVELSE AF TØRRETUMBLEREN/Tekniske oplysninger«).



### **ELEKTRISK STØD!**

Vi anbefaler, at maskinen beskyttes med overspændingssikring i tilfælde af lynnedslag.



### **ADVARSEL!**

Slut ikke tørretumbleren til lysnettet ved hjælp af en forlængerledning.



### **INFORMATION!**

Slut ikke tørretumbleren til en stikkontakt, der er beregnet til en barbermaskine eller føntørrer.



### **INFORMATION!**

Reparation og vedligeholdelse, der vedrører sikkerhed eller ydeevne, skal udføres af en autoriseret fagmand.



### **INFORMATION!**

Hvis ledningen er blevet beskadiget, skal den udskiftes af en autoriseret reparatør.

## Flytning og transport efter installation

Efter hver tørrecyklus forbliver der en lille mængde kondensvand i tørretumbleren. Tænd maskinen, vælg et af programmerne, og lad maskinen køre i ca. et halvt minut. Dermed pumpes det overskydende vand ud af maskinen, så der ikke opstår skader i forbindelse med transport.



### **ELEKTRISK STØD!**

**Efter transport skal tørretumbleren stå stille i mindst to timer, før den sluttes til lysnettet. Apparatet skal monteres og tilsluttes af en autoriseret tekniker.**



### **INFORMATION!**

Hvis tørretumbleren ikke transporteres i henhold til anvisningerne, skal den stå stille i mindst to timer, før den sluttes til lysnettet.



### **ELEKTRISK STØD!**

**Læs brugsanvisningen omhyggeligt, før du tilslutter tørretumbleren. Reparationer eller andre skader, som skyldes ukorrekt tilslutning eller brug af tørretumbleren, er ikke dækket af garantien.**



### **INFORMATION!**

Drivremmen må kun udskiftes af en godkendt servicetekniker, som kan levere den korrekte reservedel med et af følgende numre: OPTIBELT EPH 1906, kode 104265; OPTIBELT 8 EPH 1941, kode 160165; POLY-V 7PH 1956 HUTCHINSON, kode 562038; HUTCHINSON 8 PHE 1942, kode 270313 (afhængigt af modellen).

# FØR DU BRUGER APPARATET FØRSTE GANG

Kontroller, at tørretumbleren ikke er sluttet til lysnettet, og åbn så lågen ved at trække dens venstre side ud mod dig (figur 1 og 2).

Før du bruger tørretumbleren for første gang, skal du rengøre tørretumblerens tromle med en blød fugtig klud og vand (figur 3).

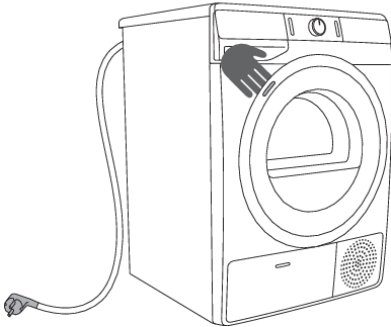

1

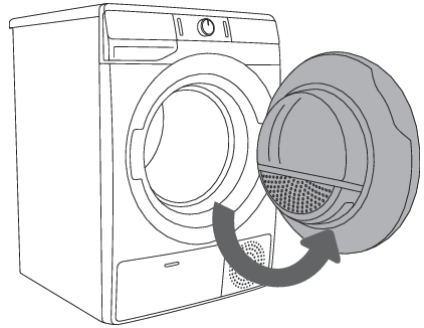

2



3



## ADVARSEL!

Brug ikke rengøringsmidler, der kan beskadige tørretumbleren (følg anbefalingerne og advarslerne fra producenterne af rengøringsmidlerne).

# TØRREPROCESSEN TRIN FOR TRIN (1 - 6)

## Trin 1: Følg symbolerne i vasketøjet

<b>Normal vask;</b>			
<b>Sart vasketøj</b>			
	Maks. vasketemperatur 95 °C		Maks. vasketemperatur 40 °C
			Kun håndvask
	Maks. vasketemperatur 60°C		Maks. vasketemperatur 30°C
			Tåler ikke vask
<b>Blegning</b>			
	Blegning i koldt vand		Må ikke bleges
<b>Kemisk rensning</b>			
	Kemisk rensning med alle midler		Petroleumbaseret opløsningsmiddel R11, R113
	Kemisk rensning med petroleum, ren alkohol og R113		Tåler ikke kemisk rensning
<b>Strygning</b>			
	Strygning ved maks. 200°C		Strygning ved maks. 110°C
	Strygning ved maks. 150°C		Tåler ikke strygning
<b>Tørring</b>			
	Tørring på flade (tørring på fladt underlag)		Høj temperatur
	Dryptørring		Lav temperatur
	Tørring på tørresnor		Må ikke tørretumbles



## Trin 2: Forberedelse af tørreprocessen

1. Sorter vasketøjet efter stoftype og -tykkelse (se PROGRAMOVERSIGTEN).
2. Luk knapper og lynlåse, bind eventuelle bånd, og vend lommerne med indersiden ud.
3. Læg meget sart tøj i en særlig vaskepose.  
(Vaskeposer fås som ekstraudstyr).

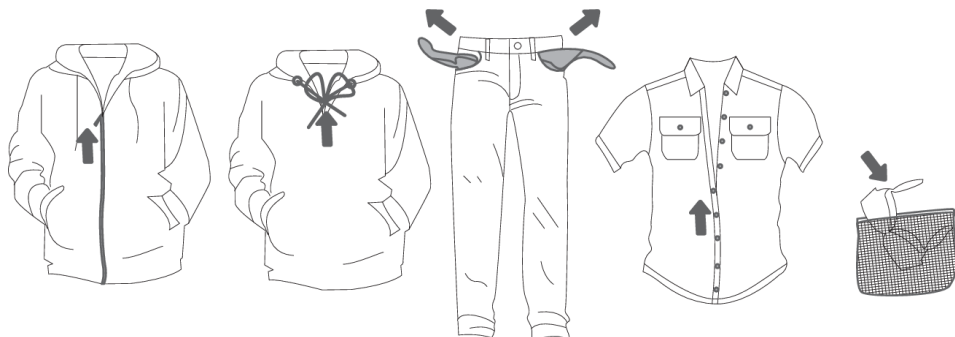

Det frarådes at tørre ekstra sart vasketøj, som risikerer at miste faconen. Følgende typer vasketøj mister faconen ved tørring i en tørretumbler og må ikke tørres i maskinen:

- tøj, som er fremstillet af læder eller lignende,
- tøj, som er behandlet med voks eller lignende midler,
- tøj, som indeholder større træ-, plast- eller metaldele
- tøj med pailletter
- tøj med metaldele, som kan ruste.

## Tænde for tørretumbleren

Slut tørretumbleren til lysnettet ved hjælp af ledningen.

Tryk på knappen **TÆND/SLUK** (1) for at tænde for tørretumbleren (figur 1).

**På nogle modeller** er tromlen også belyst (figur 2).

(Lampen i tørretumblerens tromle er ikke beregnet til andet).

### **INFORMATION!**

Lampen i tørretumblerens tromle må kun udskiftes af producenten, en uddannet elektriker eller en anden autoriseret person.

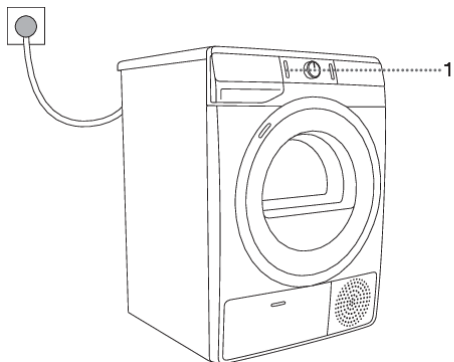

**1**

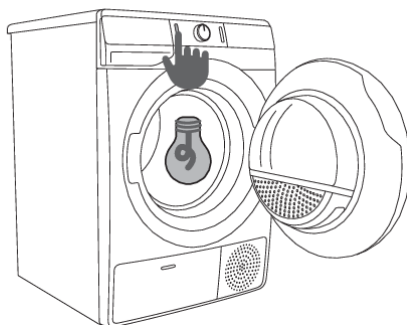

**2**

## Ilægning af tøj i tørretumbleren

Åbn lågen ved at trække den venstre side af lågen ud mod dig (figur 1).

Læg vasketøjet i tromlen (kontroller først, at tromlen er tom) (figur 2).

Luk tørretumblerens låge (figur 3).

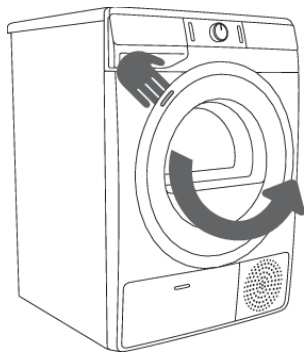

1

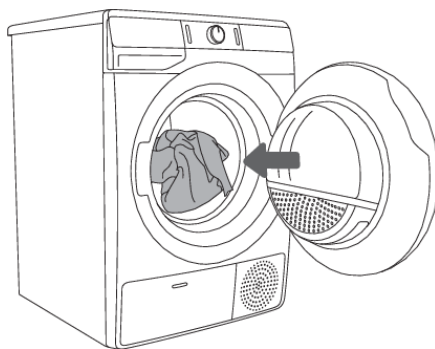

2

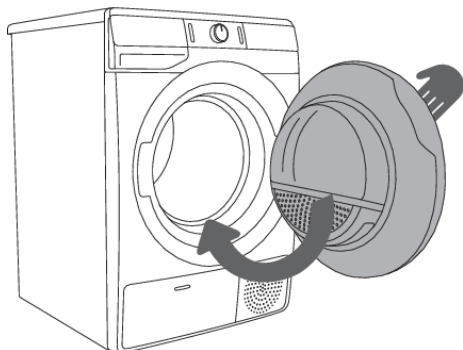

3



### INFORMATION!

Læg ikke vasketøj, som ikke er blevet vredet eller centrifugeret, i tørretumbleren (den anbefalede centrifugeringshastighed er 800 o/min).

Overfyld ikke tromlen! Se PROGRAMOVERSIGTEN, og overhold de mængder, der er angivet på typeskiltet.

Hvis tromlen overfyldes, bliver tøjet mere krøllet og kan blive ujævnt tørret.





### INFORMATION!

Hvis du lægger større tekstiler (sengetøj, håndklæder, duge osv.) i tørretumbleren, skal du først ryste dem for at løsne dem.



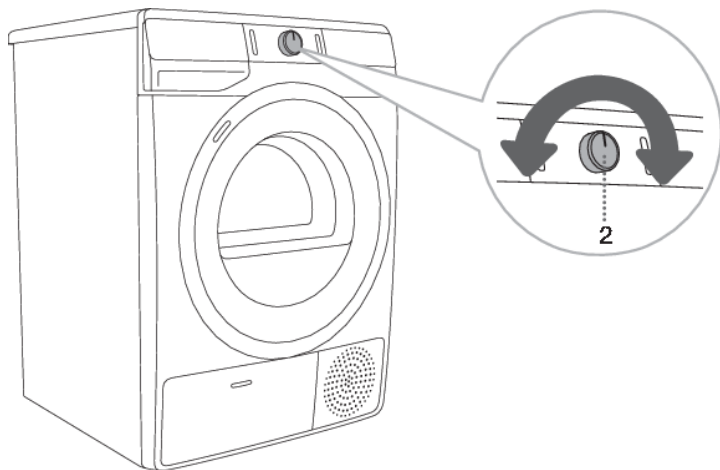









### Trin 3: Vælg tørreprogram

Vælg **program** ved at dreje programvælgeren (2) mod venstre eller højre (afhængigt af vasketøjets type og ønsket tørhedsgrad). Se PROGRAMOVERSIGTEN.



 **INFORMATION!**  
Under drift drejer programvælgeren (2) ikke automatisk.

# Programtabel

Program Tørhedsgrader		Maks. kapacitet	Programbeskrivelse
<b>Cotton (Bomuld)</b>			
	Storage (Skabstørt)	8 kg	Brug dette program til tykkere, ikke-sart bomuldstøj. Efter tørring er vasketøjet tørt og klart til opbevaring i skabet.
	Standard* □	8 kg	Brug dette program til tykkere, ikke-sart bomuldstøj af cirka sammen tykkelse. Efter tørring er vasketøjet tørt.
	Iron (Strygetørt)	8 kg	Dette program bruges til tørring af ikke-sarte bomuldstekstiler. Efter tørring er vasketøjet klart til strykning.
	<b>Mix (Blandet vasketøj)</b>	3,5 kg	Programmet bruges til tørring af bomuld og kunststof vasketøj på samme tid.
	<b>Synthetics (Kunststof/Syntetisk)</b>	3,5 kg	Programmet bruges til tørring af kunststof og blandede tekstiler.
	<b>Wool (Uld)</b>	2 kg	Dette korte program er beregnet til blødgøring eller opfriskning af tøj af uld og silke, som skal tørres grundigt i henhold til producentens anvisninger.
	<b>Pillow (Fjer/Dun)</b>	1,5 kg	Dette program bruges til tørring af tekstiler fyldt eller foret med dun (dyner, puder, jakker osv.). Tør store genstande hver for sig, og brug om nødvendigt funktionen EXTRA DRY (TØRHEDSGRAD).
	<b>Air refresh (Opfriskning)</b>	2 kg	I dette program er varmelegemet slået fra. Programmet er velegnet til opfriskning af vasketøjet.
	<b>Bedding (Sengetøj)</b>	5 kg	Dette program bruges til større genstande. Når programmet er færdigt, er vasketøjet tørt. Tilpasset tromlebevægelse forebygger sammenfiltrering af vasketøjet.
	<b>Baby (Babytøj)</b>	4 kg	Dette program bruges til tørring af babytøj. Vasketøj, som tørres med dette program, bliver normalt tørt.
	<b>Sensitive (Sart)</b>	1 kg	Dette program bruges til at tørre meget sart vasketøj af kunststof, som fortsat kan være let fugtigt efter tørreprocessen. Vi anbefaler at bruge en særlig vasketøjspose til opgaven.
	<b>Shirts (Skjorter)</b>	2 kg	Dette program bruges til tørring af skjorter og bluser. Tilpasset tromlebevægelse forebygger krølning af vasketøjet.
	<b>Sports (Sportstøj)</b>	3 kg	Dette program bruges til tøj med membraner, sportstøj af blandede materialer og åndbart tøj.

Skemaet er fortsat fra forrige side

Program Tørhedsgrader	Maks. kapacitet	Programbeskrivelse
 <b>Time dry (Tidsstyret tørreprogram/Tid)</b> 60´ 30´	4 kg	Dette program bruges til ikke-sart vasketøj, som stadig er let fugtigt, og som skal tørres grundigt. Ved tidsprogrammet registreres restfugtigheden ikke automatisk. Hvis vasketøjet stadig er fugtigt, når programmet er færdigt, skal du gentage det. Hvis vasketøjet er for tørt og derfor krøllet og groft at røre ved, var tørretiden for lang.
<b>Fast 89´ (Hurtig 89´)</b>	4 kg	Dette program er velegnet til mindre mængder vasketøj, som skal tørres hurtigt og effektivt.

\* Standardprogram for bomuldstøj i henhold til den gældende forordning EU 392/2012

Hvis dit vasketøj ikke er tørret til den ønskede tørhedsgrad, skal du bruge tilvalgsfunktioner eller et bedre egnet program.

## Trin 4: Vælg tilvalgsfunktioner



### INFORMATION!

Slå tilvalgsfunktioner til og fra ved at trykke på den ønskede indstilling (før du trykker på knappen (3) START/PAUSE).

Tilpas indstillingerne ved at trykke på den relevante knap, før du trykker på knappen START/PAUSE (3).

Funktioner, som kan ændres eller tilpasses ved det valgt tørreprogram lyser svagt (dæmpet).

Visse indstillinger kan ikke vælges med visse programmer. Sådanne indstillinger lyser ikke, og knappen blinker, hvis du trykker på den (se FUNKTIONSOVERSIGTEN).

Beskrivelse af oplyste funktioner for det valgte tørreprogram:

- **Lyser** (Standardindstilling);
- **Dæmpet** (Funktioner, som kan indstilles) og
- **Slukket** (Funktioner, der ikke kan vælges).

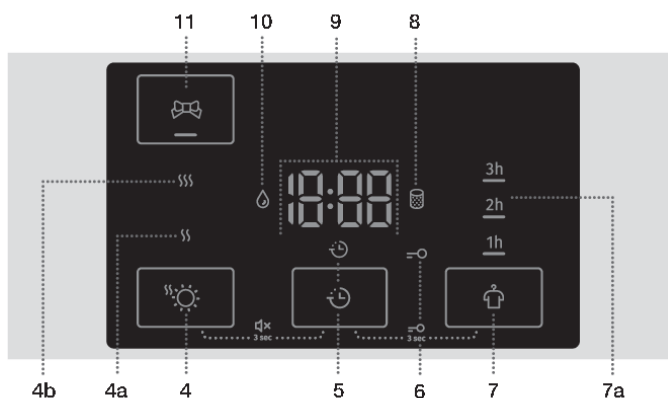

### EXTRA DRY (TØRHEDSGRAD)

Tryk på indstillingen (4) **EXTRA DRY (TØRHEDSGRAD)** for at justere – øge tørhedsniveauet og tørringens varighed. Denne indstilling kan justeres før tørreprocessens start. Efter tørreprogrammet vil denne indstilling ikke blive gemt.

To niveauer af ekstra tørhed og længere tørretid er tilgængelige.

Ekstrafunktionerne (4a)  $\text{SS}$  and (4b)  $\text{SSS}$  gør det muligt at vælge et højere tørhedsniveau og forlænge tørretiden. Indikatorlampen på den valgte tørretilstand begynder at lyse.



### **DELAY END** (UDSKYDELSE AF AFSLUTNINGEN AF TØRREPROGRAMMET)

Tryk på positionen (5) **DELAY END** (UDSKYDELSE AF AFSLUTNINGEN AF TØRREPROGRAMMET) for at udskyde tørreprogrammets sluttid med op til 24 timer.

Procedure for indstillinger:

- Vælg det ønskede program og ekstra funktioner.
- Tryk på indstillingen (5) **DELAY END** (UDSKYDELSE AF AFSLUTNINGEN AF TØRREPROGRAMMET) for at aktivere funktionen.
- Tryk gentagne gange på denne indstilling for at indstille den ønskede tid for afslutning af tørringen (med intervaller på 30 minutter og op til 6 timer. Derefter 1-timers intervaller i op til 24 timer).
- Funktionen aktiveres, når du trykker på tasten (3) **START/PAUSE**.

Tørretumbleren begynder at tælle ned. Når nedtællingen når tørreprogrammets varighed (f.eks. 2:30), starter tørreprogrammet automatisk.

For at afbryde eller ændre tørreprogrammets afslutningstid skal du trykke på (1) TÆND/SLUK. For hurtigt at annullere udskydelsen af programmets afslutning skal du trykke på indstillingen (5) **DELAY END** (UDSKYDELSE AF AFSLUTNINGEN AF TØRREPROGRAMMET), og holde den inde i 3 sekunder. Tørreprogrammet genoptages.

Eksempel på funktionsindstilling:

Hvis du ønsker, at tørreprogrammet skal slutte kl. 6.00 om morgenen, og klokken nu er 21:00, skal du indstille **DELAY END** (UDSKYDELSE AF AFSLUTNINGEN AF TØRREPROGRAMMET) til 9 timer.



### **ANTI CREASE** (ANTI KRØL)

Hvis du ikke kan eller vil tage vasketøjet ud af tørretumbleren umiddelbart efter programmets afslutning, anbefaler vi, at du bruger funktionen **ANTI CREASE** (7) (ANTI KRØL), som skal tilvælges, inden programmet starter. Tryk på **ANTI CREASE** (7) (ANTI KRØL) for at vælge mellem 1, 2 eller 3 timer (7a) eller for at slå funktionen fra. Funktionen slås automatisk fra, når programmet er afsluttet, og du åbner lågen.



### **GENTLE CARE** (LAVERE TEMPERATUR)

Til sart vasketøj. Den lavere temperatur afhænger af det program, hvori funktionen er blevet valgt. Indstillingen kan foretages, inden du starter tørreprogrammet. Indstillingen gemmes ikke, når tørreprogrammet er afsluttet.



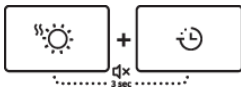
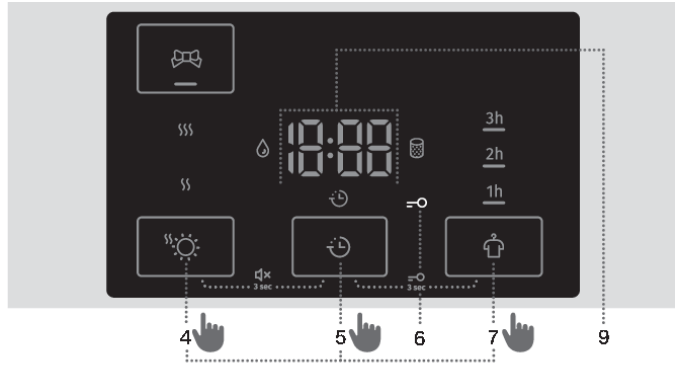

### LYD SLÅET FRA

For at slå lyden fra skal du trykke på indstilling (4) **EXTRA DRY** (TØRHEDSGRAD) og (5) **DELAY END** (UDSKYDELSE AF AFSLUTNINGEN AF TØRREPROGRAMMET) samtidigt og holde dem inde i mindst 3 sekunder.

For at genaktivere lyden skal du trykke på indstillingerne (4) og (5) samtidigt og holde dem inde i mindst 3 sekunder. Hvis du slukker for lyden, afgives der ikke et lydsignal ved slutningen af tørreprogrammet.

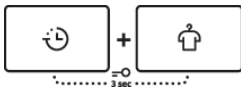

### BØRNESIKRING

For at aktivere eller deaktivere børnesikringen skal du trykke på indstillingerne (5) **DELAY END** (UDSKYDELSE AF AFSLUTNINGEN AF TØRREPROGRAMMET) og (7) **ANTI CREASE** (ANTIKRØL) samtidigt og holde dem inde i mindst 3 sekunder, indtil symbolet  $\rightarrow$  (6) hhv. begynder at lyse eller holder op med at lyse.

Når børnesikringen er slået til, kan program og tilvalgsfunktioner ikke ændres. Børnesikringen forbliver slået til, selv om tørretumbleren slukkes. Den skal derfor slås fra, før du kan vælge et nyt program. Den kan også slås fra under tørreprocessen.

### INFORMATION!

Nogle funktioner er ikke tilgængelige og kan ikke vælges sammen med bestemte programmer. I disse tilfælde lyder et alarmsignal, og indikatoren blinker (se TILVALGSFUNKTIONSOVERSIGTEN).

### INFORMATION!

Når strømmen til tørretumbleren afbrydes, nulstilles alle indstillinger til standardindstillingerne fra fabrikken med undtagelse af lydstyrkeindstillingen for alarmsignalet, antikrøindstillingen og børnesikringen.

# Tilvalgsfunktionsoversigt

Programmer		EXTRA DRY  (TØRHEDSGRAD)	DELAY END  (UDSKYDELSE AF AFSLUTNINGEN PÅ TØRREPROGRAMMET)	ANTI CREASE  (ANTIKRØL)	GENTLE CARE  (LAVERE TEMPERATUR)
<b>Cotton (Bomuld)</b>					
	Storage (Skabstørt)	•	•	•	•
	Standard* □	•	•	•	•
	Iron (Strygetørt)	•	•	•	•
	<b>Mix</b> (Blandet vasketøj)	•	•	•	•
	<b>Synthetics</b> (Kunststof/Syntetisk)	•	•	•	•
	<b>Wool</b> (Uld)				
	<b>Pillow</b> (Fjer/Dun)	•	•	•	•
	<b>Air refresh</b> (Opfriskning)				
	<b>Bedding</b> (Sengetøj)	•	•	•	•
	<b>Baby</b> (Babytøj)	•	•	•	•
	<b>Sensitive</b> (Sart)	•	•	•	
	<b>Shirts</b> (Skjorter)	•	•	•	•
	<b>Sports</b> (Sportstøj)	•	•	•	•
	<b>Time dry</b> (Tidsstyret tørreprogram/Tid) 60´ 30´			•	•
	<b>Fast 89´</b> (Hurtig 89´)		•	•	

- Der kan vælges yderligere funktioner

Hvis dit vasketøj ikke er tørret til den ønskede tørhedsgrad, skal du bruge tilvalgsfunktioner eller et bedre egnet program.

## Trin 5: Starte tørreprogrammet

Tryk på knappen **START/PAUSE** (3).

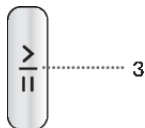

## Trin 6: Afslutning af vaskeprogrammet

Når tørreprogrammet er færdigt, vises meddelelsen på displayet **End** »(Slut)«, de to røde indikatorer lyser, og lyset i knappen **START/PAUSE** (3) og tidsindikatoren for **ANTI CREASE** (ANTI KRØL) (7a) blinker, hvis de er aktiveret eller valgt.



1. Åbn lågen til tørretumbleren.
2. Rengør filteret (se afsnittet »RENGØRING« ...).
3. Tag vasketøjet ud af tromlen.
4. Luk lågen
5. Sluk for tørretumbleren (tryk på knappen **TÆND/SLUK** (1)).
6. Tøm kondensvandbeholderen.
7. Træk stikket ud af stikkontakten.

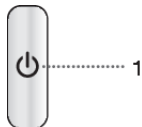

### INFORMATION!

Tag straks vasketøjet ud af tørretumbleren, når tørreprogrammet er afsluttet, så det ikke bliver krøllet igen.



### ADVARSEL!

Den afsluttende tørrecyklus er et afkølingstrin, hvor varmelegemet ikke er tændt. Det skal sikre, at vasketøjet ikke er for varmt, når programmet afsluttes, så du kan tage det ud af tørretumbleren uden at brænde dig på det.

# AFBRYDELSE OG ÆNDRING AF PROGRAM

## Afbrydelse

### Afbrydelse af et program

Tryk på knappen START/PAUSE (3) for at sætte tørreprogrammet på pause eller for at genoptage det.

Hold knappen START/PAUSE (3) inde i mere end 3 sekunder for at stoppe og afbryde et tørreprogram. Det valgte program stopper, og tørretumbleren begynder at køle af. Afkølingstiden afhænger af det valgte program. Efter denne proces kan tørreprogrammet vælges igen.

### Åbning af lågen

Tørreprogrammet afbrydes, hvis lågen til tørretumbleren åbnes under tørringen.

Tørreprogrammet fortsætter fra det punkt, det var kommet til, når lågen lukkes, og der trykkes på knappen START/PAUSE (3).



#### **VARM OVERFLADE!**

**Tørretumblere ns låge bliver varm under tørreprocessen. Pas på, at du ikke brænder dig, når du åbner lågen.**

### Kondensvandbeholderen er fuld

Når kondensvandbeholderen er fuld, afbrydes tørreprogrammet midlertidigt (symbolet  (10) tændes).

Tøm kondensvandbeholderen (se afsnittet »RENGØRING OG VEDLIGEHOLD/Tømning af kondensvandbeholderen«).

Tryk på knappen START/PAUSE (3) for at genoptage tørreprogrammet fra det sted, hvor det blev afbrudt.

### Strømsvigt/Strømafbrydelse

Når der sluttes strøm til maskinen igen, begynder lyset i knappen START/PAUSE (3) at blinke.

Fortsæt tørreprogrammet ved at trykke på knappen START/PAUSE (3).

## Ændring af program/funktioner

Sluk for tørretumbleren ved at trykke på knappen TÆND/SLUK (1). Tænd for den igen ved at trykke på knappen TÆND/SLUK (1), og drej programvælgeren (2) til det ønskede program, eller vælg tilvalgsfunktioner.

Vælg et andet program/en anden funktion, og tryk på knappen START/PAUSE (3) igen.

## Ilægning eller udtagning af vasketøj, efter programmet er startet

Åbn tørretumblere ns låge, og tryk på knappen START/PAUSE (3) . Læg vasketøjet i, og tryk på knappen START/PAUSE (3).



#### **VARM OVERFLADE!**

**Pas på, at du ikke brænder dig, når du åbner lågen for at fylde eller tømme tørretumblere n.**

Tørretiden kan blive forlænget.

## Lagring af personlige indstillinger

Det er muligt at ændre de oprindelige indstillinger.

Når programmet og yderligere funktioner er valgt, kan du gemme denne kombination ved at trykke på tasten START/PAUSE (3) og holde den inde i 3 sekunder. Et signal lyser på tasten START/PAUSE (3), og et lydssignal bekræfter dit valg. Indikationen "**saved**" "(gemt)" lyser kortvarigt på displayet (9).





Tryk på knappen START/PAUSE (3) for at starte tørreprocessen.

Den ændrede kombination vises, hver gang du tænder for tørretumbleren.



Brug den samme fremgangsmåde til at ændre en allerede gemt kombination.

## Menuen personlige indstillinger

Tænd for tørretumbleren ved at trykke på (1) **TÆND/SLUK**-knappen. For at åbne menuen med personlige indstillinger skal du trykke på indstillingerne (4) **EXTRA DRY**  (TØRHEDSGRAD) og (7)

**ANTICREASE**  (ANTIKRØL) samtidigt og holde dem inde i 3 sekunder. Symbolerne (5) **DELAY END**  (UDSKYDELSE AF AFSLUTNINGEN AF TØRREPROGRAMMET), (8) **RENGØR FILTERET**  og (10) **KONDENSVANDBEHOLDER**  lyser på displayet.

Tallet 1 vises på LED-displayet, og det angiver indstillingsfunktionen. Drej programvælgeren (2) mod venstre eller højre for at vælge den indstilling, du vil ændre. Tallet 1 angiver lydindstillinger, og tallet 2 angiver, at de personlige indstillinger skal nulstilles til fabriksindstillingerne. Hvis de ønskede indstillinger ikke vælges i løbet af 20 sekunder, går programmet automatisk tilbage til hovedmenuen.

Tryk på indstillingen (5) **DELAY END**  (UDSKYDELSE AF TØRREPROGRAMMETS AFSLUTNING) for at bekræfte de ønskede funktioner og deres relevante indstillinger. Tryk på indstillingen (4) **EXTRA DRY**  (TØRHEDSGRAD) for at gå et trin tilbage.

Lydssignalet kan indstilles til fire forskellige lydstyrker (0 = lyd fra, 1 = tastelyde slået til, 2 = lav lydstyrke og 3 = høj lydstyrke). Vælg lydstyrken ved at dreje programvælgeren (2) mod venstre eller højre. Ved den laveste indstilling er lydssignalet slået fra.

# RENGØRING OG VEDLIGEHOLD



## ELEKTRISK STØD!

Før maskinen rengøres, skal den slukkes og strømforsyningen frakobles (stikket tages ud af kontakten).

Tørretumbleren er forsynet med et **filtersystem** med ét filter.

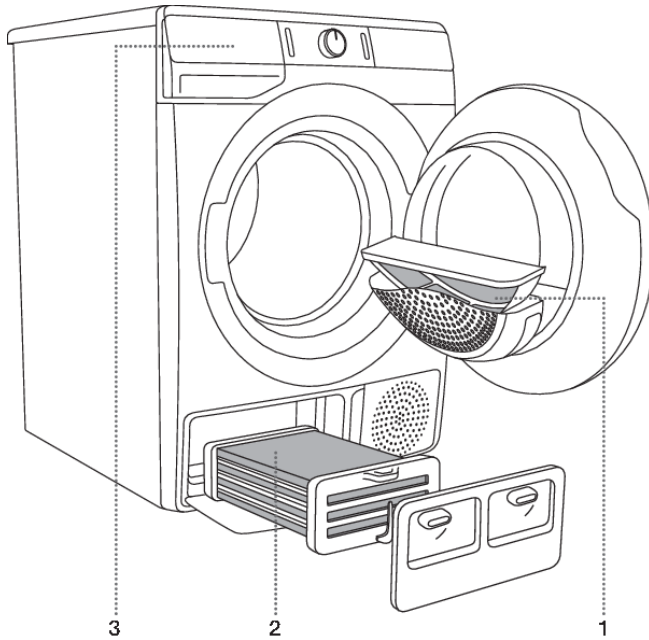

**1** Netfilter

**2** Kondensatorenhed

**3** Kondensvandbeholder



## INFORMATION!

Brug aldrig tørretumbleren, hvis filteret er fjernet eller beskadiget, da det medfører risiko for, at der ophobes fibre fra vasketøjet, som kan beskadige maskinen eller forårsage fejlfunktion.

## Rengøring af netfilteret i lågen



### INFORMATION!

Rengør netfilteret efter hver tørrecyklus.

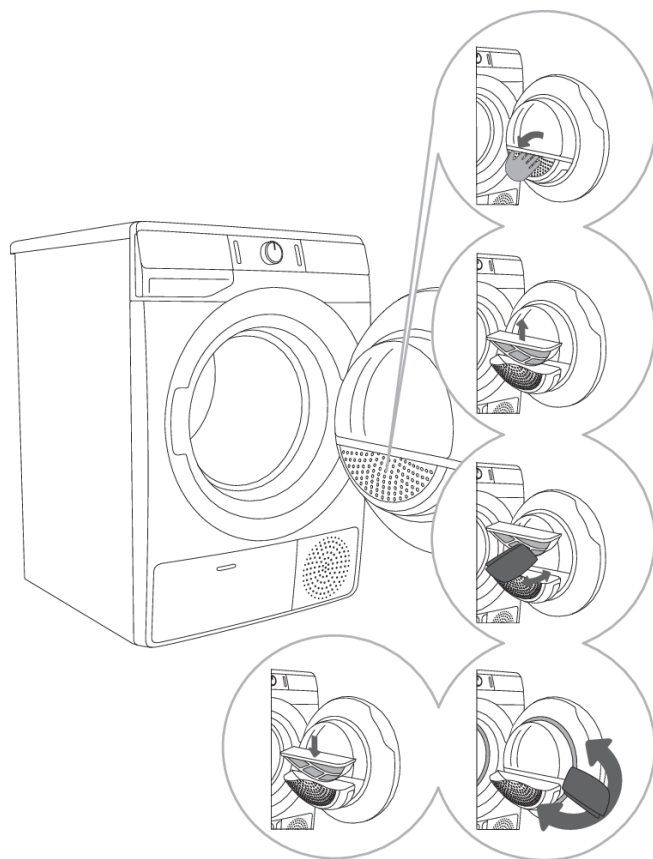

**1** Åbn filterhuset.

**2** Træk netfilteret ud.

**3** Skub filterets skumdel væk fra kabinettet. Rengør varmepumpens kabinet med en blød fugtig klud. Pas på ikke at beskadige kølesystemet.

**4** Rengør eventuelt filterholderen og lågepakningen.

**5** Isæt det nye netfilter, og luk filterhuset.



### INFORMATION!

Pas på, at du ikke får fingrene i klemme i filterdækslet.

## Rengøring af vandkondensatoren



### INFORMATION!

Der løber muligvis en smule vand ud under rengøringen. Det anbefales derfor at placere en absorberende klud på gulvet.



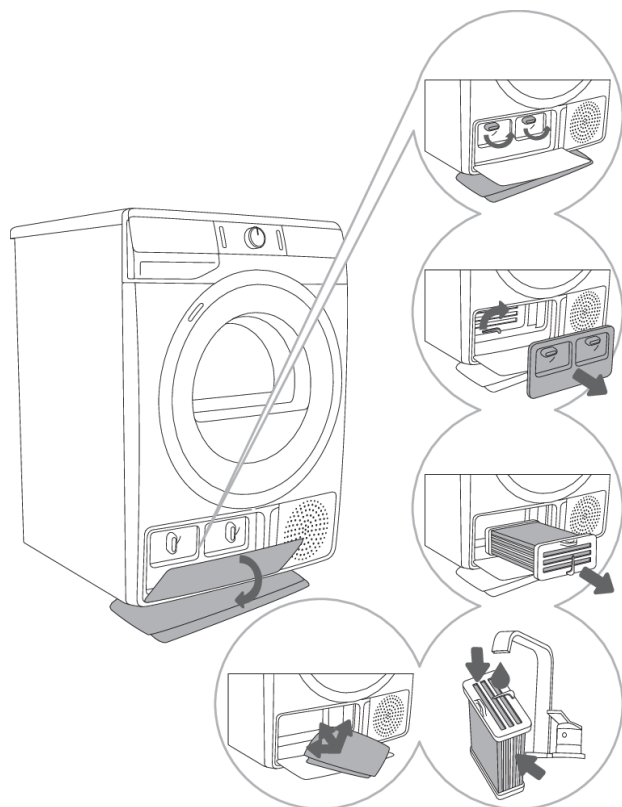

**1** Åbn det udvendige dæksel. Tag fat i grebene på det indvendige dæksel, og drej dem opad.

**2** Fjern det indvendige dæksel. Drej grebet på kondensatorenheden opad.

**3** Tag fat i håndtaget for at trække kondensatorenheden ud.

**4,5** Skyl kondensatorenheden indvendigt under rindende vand fra begge ender. Lad vandet løbe af, og monter enheden igen. Brug en blød fugtig klud til at rengøre området bag kondensatorenheden (ræk dybt ind i åbningen for at nå bagvæggen med hånden). Rengør alle pakninger og tætningsflader på kabinettet omkring kondensatorenheden og dækslet.



**INFORMATION!**

Stik ikke genstande ind i åbningerne mellem kondensatorenhedens ribber, da dette kan beskadige kondensatorenheden.



**INFORMATION!**

Vask ikke kondensatorenheden i opvaskemaskine.

## Tømning af kondensvandbeholderen



**INFORMATION!**

Kondensvandbeholderen skal tømmes efter hver tørrecyklus.

Hvis kondensvandbeholderen løber over, sættes tørreprogrammet automatisk på pause.

Symbolet  (10) tændes og angiver, at kondensvandbeholderen skal tømmes.

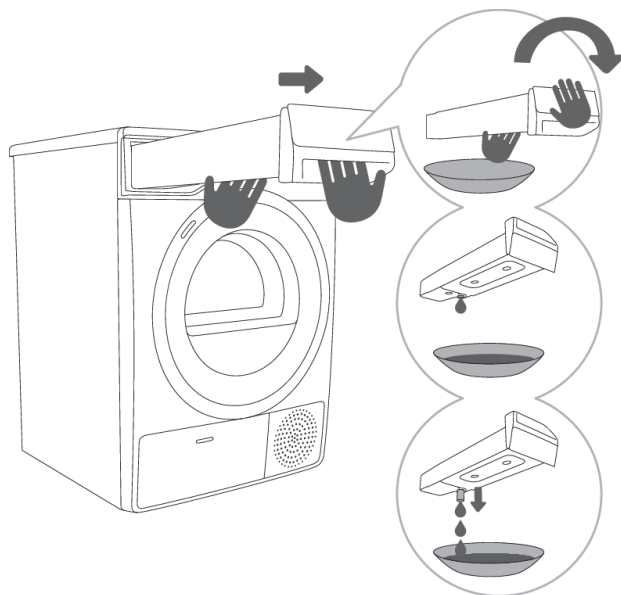

**1** Træk kondensvandbeholderen ud af tørretumbleren (brug begge hænder som illustreret). Vend kondensvandbeholderen på hovedet over en vask eller over en egnet beholder.

**2,3** Tøm kondensvandbeholderen. Ved tømning af beholderen skal du trække tuden ud, da den gør det nemmere at hælde vandet ud. Pas på, at du ikke brænder dig, da vandet kan være varmt. Sæt kondensvandbeholderen på plads igen.



**INFORMATION!**

Vandet fra kondensvandbeholderen kan ikke drikkes. Hvis det filtreres omhyggeligt, kan det bruges til stryging.



**ADVARSEL!**

Tilsæt aldrig kemikalier eller duftstoffer til kondensvandbeholderen.

Det er ikke nødvendigt at tømme kondensvandbeholderen, hvis afløbsslangen er sluttet direkte til et afløb (se afsnittet »INSTALLATION OG TILSLUTNING/Aftømning af kondensvand«).

# Rengøring af tørretumbleren



## **ELEKTRISK STØD!**

Træk altid stikket ud af stikkontakten, før du rengør maskinen.

Aftør tørretumbleren udvendigt med en blød, fugtig bomuldsklud.



## **ADVARSEL!**

Brug ikke rengøringsmidler, der kan beskadige tørretumbleren (følg anbefalingerne og advarslerne fra producenterne af rengøringsmidlerne).

Aftør alle dele af tørretumbleren med en blød klud, til den er tør.



## **INFORMATION!**

Tørretumbleren må ikke rengøres med en vandstråle!

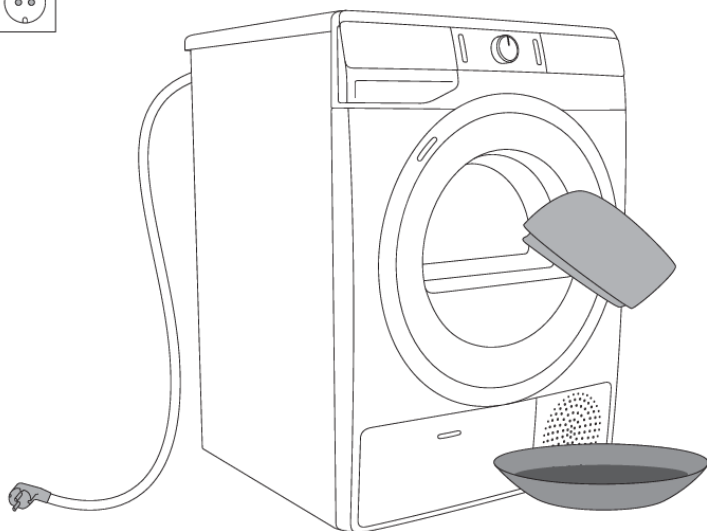

# FEJLAFHJÆLPNING

## Mulig løsning ...?

Udefra kommende forstyrrelser (f.eks. i strømforsyningen) kan medføre forskellige fejl på maskinen (se afsnittet FEJLAFHJÆLPNINGSTABEL). Hvis det sker:

- Sluk tørretumbleren, og vent mindst et minut.
- Tænd for tørretumbleren igen, og gentag tørreprogrammet.
- De fleste fejl under driften kan udbedres af brugeren (se afsnittet FEJLAFHJÆLPNINGSTABEL).
- Kontakt et autoriseret servicecenter, hvis fejlen fortsætter.
- Reparationer må kun udføres af en autoriseret reparatør.
- Reparationer eller andre skader, som skyldes ukorrekt tilslutning eller brug af tørretumbleren, er ikke dækket af garantien. Brugeren skal selv afholde de hermed forbundne reparationsomkostninger.







## Fejlafhjælpningstabel

Problem/Fejl	Årsag	Mulig løsning?
<b>Maskinen starter ikke.</b>	<ul style="list-style-type: none"><li>• Der er ikke tændt for hovedkontakten.</li></ul>	<ul style="list-style-type: none"><li>• Kontroller, at der er tændt for hovedkontakten.</li></ul>
	<ul style="list-style-type: none"><li>• Der er ingen spænding i stikkontakten.</li></ul>	<ul style="list-style-type: none"><li>• Kontroller sikringen.</li><li>• Kontroller, at stikket sidder korrekt i stikkontakten.</li></ul>
<b>Maskinen får strøm, men tromlen drejer ikke rundt, og maskinen virker ikke.</b>	<ul style="list-style-type: none"><li>• Åbn lågen.</li></ul>	<ul style="list-style-type: none"><li>• Kontroller, at lågen er lukket korrekt.</li></ul>
	<ul style="list-style-type: none"><li>• Kondensvandbeholderen er fuld.</li></ul>	<ul style="list-style-type: none"><li>• Tøm kondensvandbeholderen (se afsnittet »RENGØRING OG VEDLIGEHOLD/Tømning af kondensvandbeholderen«).</li></ul>
	<ul style="list-style-type: none"><li>• Måske er funktionen <b>DELAY END</b> (UDSKYDELSE AF AFSLUTNINGEN AF TØRREPROGRAMMET) indstillet.</li><li>• Programmet er ikke blevet startet i henhold til anvisningerne.</li></ul>	<ul style="list-style-type: none"><li>• For at annullere udskydelsen af start skal du trykke på indstillingen (5) <b>DELAY END</b> (UDSKYDELSE AF AFSLUTNINGEN AF TØRREPROGRAMMET), og holde den inde i 3 sekunder.</li><li>• Læs brugsanvisningen igen.</li></ul>
<b>Maskinen stopper helt med at varme under et program.</b>	<ul style="list-style-type: none"><li>• Netfilteret er muligvis tilstoppet. Det medfører, at temperaturen stiger i tørretumbleren, hvilket igen medfører overophedning, så varmen slås fra.</li></ul>	<ul style="list-style-type: none"><li>• Rengør netfilteret (se afsnittet »RENGØRING OG VEDLIGEHOLD/Rengøring af netfilteret i lågen«).</li><li>• Vent, indtil maskinen er kølet af, og prøv derefter at starte den igen. Hvis tørretumbleren fortsat ikke starter, skal du tilkalde en servicetekniker.</li></ul>







Skemaet er fortsat fra forrige side

Problem/Fejl	Årsag	Mulig løsning?
<b>Der forekommer en let bankelyd.</b>	<ul style="list-style-type: none"> <li>Hvis tørretumbleren ikke har været i brug i længere tid, har de samme punkter på lastbærende elementer eller dele været belastet i længere tid.</li> </ul>	<ul style="list-style-type: none"> <li>Lyden forsvinder af sig selv.</li> </ul>
<b>Lågen går op under tørring.</b>	<ul style="list-style-type: none"> <li>For stort tryk på lågen (for meget vasketøj i tromlen).</li> </ul>	<ul style="list-style-type: none"> <li>Reducer mængden af vasketøj.</li> </ul>
<b>Ujævnt tørret vasketøj.</b>	<ul style="list-style-type: none"> <li>Vasketøj af forskellige typer og varierende tykkelse eller for store mængder vasketøj.</li> </ul>	<ul style="list-style-type: none"> <li>Kontroller, at vasketøjet er sorteret efter type og tykkelse, og at du har lagt en passende mængde tøj i tromlen og valgt et egnet program (se PROGRAMOVERSIGTEN).</li> </ul>
<b>Vasketøjet er ikke tørt, eller tørringen tager for lang tid.</b>	<ul style="list-style-type: none"> <li>Filteret er snavset.</li> </ul>	<ul style="list-style-type: none"> <li>Rengør filteret (se afsnittet »RENGØRING OG VEDLIGEHOLD/ Rengøring af netfilteret i lågen«).</li> </ul>
	<ul style="list-style-type: none"> <li>Tørretumbleren står i et lukket rum, et for koldt rum eller et rum, der er for lille, hvilket medfører, at luften bliver for varm.</li> </ul>	<ul style="list-style-type: none"> <li>Sørg for tilstrækkelig tilførsel af frisk luft til tørretumbleren, eksempelvis ved at åbne døren og/eller vinduet.</li> <li>Undersøg, om temperaturen på installationsstedet er for høj eller for lav.</li> </ul>
	<ul style="list-style-type: none"> <li>Vasketøjet er ikke blevet vredet eller centrifugeret tilstrækkeligt.</li> </ul>	<ul style="list-style-type: none"> <li>Hvis vasketøjet stadig er vådt efter tørrecyklussen, skal du tørre tøjet igen med et egnet tørreprogram (efter at have rengjort filteret).</li> </ul>
	<ul style="list-style-type: none"> <li>Mængden af vasketøj i maskinen er enten for stor eller for lille.</li> </ul>	<ul style="list-style-type: none"> <li>Brug et egnet program eller ekstrafunktioner.</li> </ul>
	<ul style="list-style-type: none"> <li>Vasketøjet (f.eks. sengetøj) vikles sammen til en stor klump.</li> </ul>	<ul style="list-style-type: none"> <li>Luk knapper eller lynlåse før tørretumbling. Vælg et egnet program (f.eks. Bedding (Sengetøj)).</li> <li>Efter tørringen skal du løsne vasketøjet og vælge et nyt tørreprogram (f.eks. Time dry (Tidsstyret tørreprogram)).</li> </ul>
<b>Fejl ved tromlelyd (afhænger af modellen)</b>	<ul style="list-style-type: none"> <li>Der er ikke noget lys, når lågen til tørretumbleren åbnes.</li> </ul>	<ul style="list-style-type: none"> <li>Træk stikket til tørretumbleren ud af stikkontakten, og kontakt et autoriseret servicecenter.</li> </ul>

Følgende fejl kan vises på displayet:

<b>Problem/Fejl</b>	<b>Visning på displayet og beskrivelse af problemet</b>	<b>Mulig løsning?</b>
	<b>Fejl i styreenhed</b>	Kontakt servicecenteret.
	<b>Fejl i temperatursensor</b>	Kontakt servicecenteret.
	<b>Kommunikationsfejl</b>	Kontakt servicecenteret.
	<b>Pumpefejl</b>	Kontakt servicecenteret.
	<b>Systemoverophedning</b>	Rengør filteret. Se afsnittet »RENGØRING OG VEDLIGEHOLD/ Rengøring af netfilteret i lågen« eller kontakt en servicetekniker.
 	<b>Fejl i styreenhed</b>	Afbryd tørretumbleren fra lysnettet. Kontakt servicecenteret.

Følgende fejl kan vises på displayet:

<b>Advarsel</b>	<b>Visning på displayet og beskrivelse af advarslen</b>	<b>Mulig løsning?</b>
	<b>Advarsel om kondensvandbeholder</b>	Tøm kondensvandbeholderen, før du genoptager programmet (se afsnittet »RENGØRING OG VEDLIGEHOLD/Tømning af kondensvandbeholderen«).
	<b>Advarsel ved strømsvigt</b>	Tørring afbrudt på grund af strømsvigt. Tryk på knappen START/PAUSE (3) for at genoptage eller genstarte tørreprogrammet.
 	Ved afslutningen af tørreprogrammet  (End) på displayenheden. To røde symboler  og  lyser. Dette er ikke en fejl; det er blot en advarsel om, at filtrene skal rengøres efter tørring	Rengør filtrene, og tøm kondensattanken.

Skriv fejlkoden ned (f.eks. E0, E1), sluk for tørretumbleren, og kontakt en servicetekniker.

## Lyde



### INFORMATION!

I det første tørretrin kan der forekomme støj fra varmepumpen. Det har ingen betydning for tørretumblerens drift.

**Lyd af pumpning eller rislen af væske:** pumpen pumper kondensvandet til kondensvandbeholderen.

**Rumlen eller raslen:** kan høres, hvis vasketøjet er forsynet med hårde dele som f.eks. knapper, lynlåse osv.

# Service

## Før du kontakter en reparatør

Når du kontakter et servicecenter, skal du oplyse din tørretumblers type (1), kode/ID (2), modelnummer (3) og serienummer (4).

Tørretumblersens type, kode, model og serienummer findes på typeskiltet på indersiden af tørretumblersens låge.

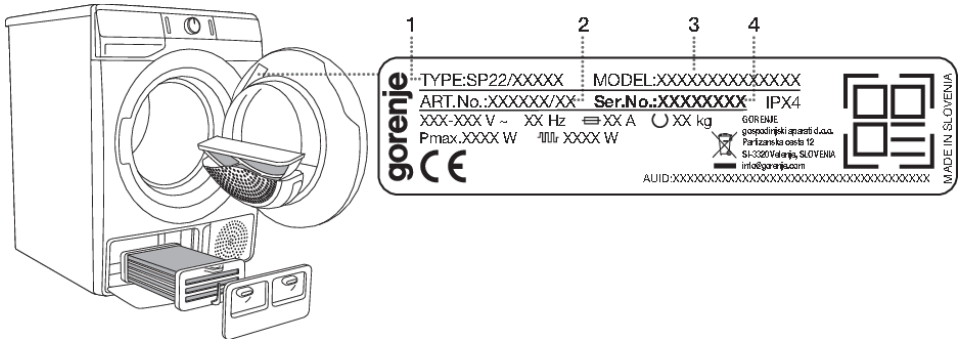

### ⚠ ADVARSEL!

Ved nedbrud skal der altid anvendes godkendte reservedele fra autoriserede producenter.

### ⚠ ADVARSEL!

Reparationer eller andre skader, som skyldes ukorrekt tilslutning eller brug af tørretumblersen, er ikke dækket af garantien. Brugeren skal selv afholde de hermed forbundne reparationsomkostninger.

### 💡 INFORMATION!

Garantien dækker ikke fejl, som skyldes udefra kommende forstyrrelser (f.eks. lynnedslag, strømsvigt eller naturkatastrofer).

**Du kan finde yderligere udstyr og tilbehør til vedligeholdelse på vores websted på: [www.gorenje.com](http://www.gorenje.com)**



# TIPS OM TØRRING OG ØKONOMISK ANVENDELSE AF TØRRETUMBLEREN

Hvis du ønsker, at tørretumbleren skal være økonomisk i brug, er det vigtigt, at du overholder de anbefalede mængder vasketøj (se PROGRAMOVERSIGTEN).

Det frarådes at tørre ekstra sart vasketøj, som risikerer at miste faconen.

Tørretumbleren gør tøjet blødt og glat, så det ikke er nødvendigt at bruge skyllemiddel. Tørretiden forkortes, og strømforbruget er lavere, hvis tøjet vrides eller centrifugeres grundigt, før det tørres i maskinen. Hvis du vælger det korrekte tørreprogram, kan du forhindre overtørring af tøjet og problemer med strygning eller stof, som krymper.

Regelmæssig rengøring af filtrene giver en optimal tørretid og et minimalt strømforbrug.

Ved tørring af små mængder vasketøj eller enkelte tøjstykker, registrerer sensoren muligvis ikke vasketøjets aktuelle fugtindhold. I dette tilfælde anbefales det at tørre mindre enheder eller mængder med særlige tørreprogrammer eller med et tidsstyret program.

# OVERSIGT OVER TYPISK FORBRUG

Tabellen viser værdier for tørretid og energiforbrug for testmængder af vasketøj ved forskellige centrifugeringsomdrejninger i vaskemaskinen.

## 8 kg

Program	Mængde	Centrifugering [o/min]	Energiforbrug [kWh]	Tørretid [min]
				8 kg
Bomuld standard	Total	1000	4,74	150
	Delvis	1400	2,60	99
	Lav	1000	2,55	95
	Lav	1400	2,23	85
Bomuld let fugtigt til strygning	Total	1000	3,75	120
	Delvis	1400	2,45	88
	Lav	1400	2,15	79
Kunststof	Delvis	1000	1,50	60

Program	Vasketøjsmængde maks./halv mængde [kg]	Programvarighed [min]	Energiforbrug [kWh]
Bomuld standard □	8/4	150/95	4,74/2,55

Standardprogrammer til bomuld i henhold til den gældende kommissionsforordning EU 392/2012

Standardprogrammet til bomuld □ er beregnet til tørring af normalt vådt bomuldsvasketøj. Det er det mest effektive program til tørring af bomuldsvasketøj i forhold til energiforbruget.

De værdier, der måles hos forbrugeren, afviger muligvis fra værdierne i tabellen på grund af forskelle mht. vasketøjstype og -mængde, strømforsyningsudsving samt temperatur- og fugtighedsforskelle i det omgivende miljø.

## Lav standby

Hvis du ikke starter et program eller gør andet inden for 5 minutter efter, at du har tændt for tørretumbleren, slukkes den automatisk igen for at spare energi. Lyset i knappen START/PAUSE (3) blinker.

Displayet genaktiveres, hvis du drejer programvælgeren, trykker på knappen TÆND/SLUK (1) eller åbner tørretumblerens låge. Hvis du ikke foretager dig noget i 5 minutter, efter at programmet er afsluttet, slukkes displayet også for at spare strøm. Lyset i knappen START/PAUSE (3) blinker.

$P_o$ = normeret effekt slukket [W]	< 0,5
$P_l$ = normeret effekt på standby [W]	< 0,5
$T_l$ = standbytid [min]	5,00

**INFORMATION!**

Lav forsyningsspænding og forskellige vasketøjsmængder påvirker muligvis tørretiden. Den resterende tid, der vises, justeres tilsvarende under tørreprocessen.

# ENERGIMÆRKE FOR PRODUKTET OG PRODUKTBLADE

(afhænger af modellen)

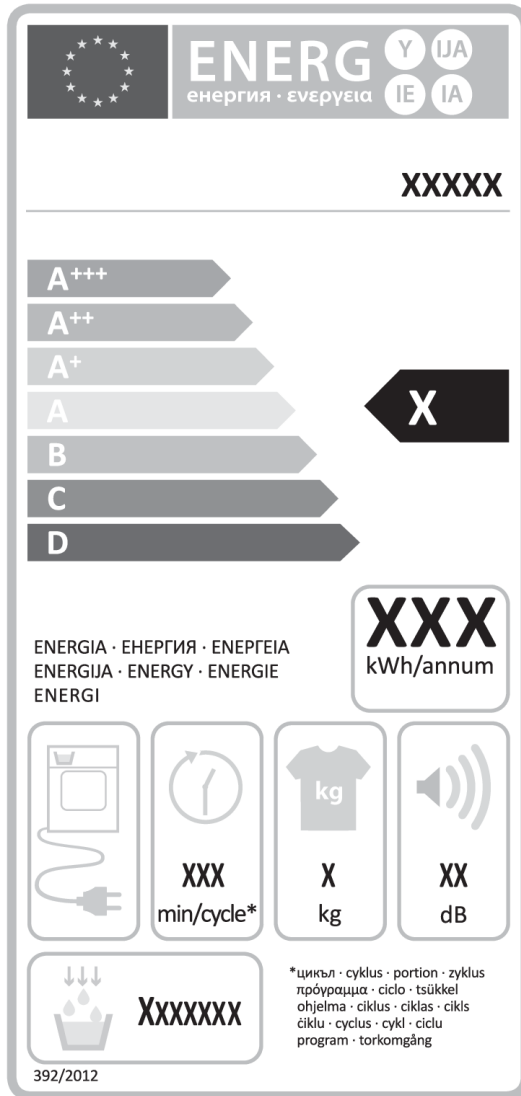

**PRODUKTDEKLARATION iht. EU-forordning 392/2012**

(afhængigt af modellen)

## Signaturforklaring

<b>A</b>	<b>Model</b>	XXXXXX
<b>B</b>	Kondenstørretumbler Aftrækstørretumbler	YES=JA; NO=NEJ YES=JA; NO=NEJ
<b>C</b>	Automatisk tørretumbler til privat brug	YES=JA; NO=NEJ
<b>D</b>	»EU Ecolabel «-forordning (EU) nr. 66/2010	YES=JA; NO=NEJ
<b>E</b>	Energiforbrug ved standardprogram for bomuld ved fuld last ( $E_{dry}$ ) [kWh]	X,XX
<b>F</b>	Energiforbrug ved standardprogram for bomuld ved delvis last ( $E_{dry/2}$ ) [kWh]	X,XX
<b>G</b>	Energiforbrug i slukket tilstand ( $P_o$ ) [W]	X,XX
<b>H</b>	Energiforbrug i standbytilstand ( $P_b$ ) [W]	X,XX
<b>I</b>	Varighed af tændt tilstand efter afslutning [min]	XX
<b>J</b>	Oplysningerne på typeskiltet og produktdeklarationen dækker standardbomuldsprogrammet ved fuld og delvis last. Cotton Standard (Standardprogrammet til bomuld) <input type="checkbox"/> er beregnet til tørring af normalt vådt bomuldsvasketøj. Det er det mest effektive program til tørring af bomuldsvasketøj i forhold til energiforbruget.	
<b>K</b>	Vægtet programtid ( $T_p$ ) for standardbomuldsprogrammet ved fuld og delvis last [min]	XX
<b>L</b>	Programtid for standardprogrammet til bomuld ved fuld last ( $T_{dry}$ ) og ved delvis last ( $T_{dry/2}$ ) [min]	XX/XX
<b>M</b>	Gennemsnitlig kondenseringseffektivitet ( $C_{dry}$ ) / ( $C_{dry/2}$ )	XX/XX
<b>N</b>	Vægtet kondenseringseffektivitet ( $C_t$ )	XX
<b>O</b>	Indbygningsprodukter	YES=JA; NO=NEJ

Baseret på 160 standardtørrecykluser med programmet Bomuld Standard (Cotton Standard)  ved fuld og halv belastning i henhold til den gældende forskrift 392/2012/EU om energimærkning af tørretumblere til husholdningsbrug, målt iht. EN 61121.

Det faktiske energiforbrug afhænger af, hvordan apparatet bruges.

På en skala fra D (mindst effektiv) til A+++ (mest effektiv).

# BORTSKAFFELSE



**Emballagen** er miljøvenlig og kan genbruges, bortskaffes eller destrueres uden at skade miljøet. Emballagematerialerne er mærket i overensstemmelse hermed.

**Symbolet**, som findes på produktet eller emballagen, angiver, at produktet ikke må bortskaffes sammen med almindeligt husholdningsaffald. Det skal i stedet afleveres på en genbrugsstation, som er godkendt til håndtering af elektrisk og elektronisk udstyr.

Når apparatet **bortskaffes** efter endt brugstid, skal alle ledninger fjernes, og lågens lås og kontakt skal ødelægges for at forhindre, at døren kan låses eller lukkes (af hensyn til børns sikkerhed).

Ved at **bortskaffe** produktet korrekt er du med til at forebygge negative effekter på miljøet og menneskers sundhed. Du kan få flere oplysninger om bortskaffelse og genvinding af produktet ved at kontakte din kommune, genbrugsstation eller forretningen, hvor du har købt produktet.

# **gorenje**



872699-a8



*Vi tager forbehold for fejl i brugsvejledningen, og vi forbeholder os ret til at foretage ændringer.*