

gorenje

RO

Instrucțiuni de exploatare

Mașina de spălat vase



GV693C60UVAD

Cuprins

Mașina dvs. de spălat vase	4
Instrucțiuni de protecție a muncii	5
Instalarea	6
Funcția dispozitivului de prevenire a inundației	6
Materialul de ambalare	6
Dezafectarea	7
Simbolurile de pe aparat.	7
Înainte de a spăla pentru prima dată	8
1. Diritatea apei	8
2. Setări de bază	9
Completați cu agent de clătire	9
Completați cu sare	9
Completați cu detergentul pentru mașina de spălat vase pentru dozare automată	10
Spălarea vaselor mai puțin poluantă	12
Economisiți energie și apă	12
Încărcarea mașinii de spălat vase	13
Vasele fragile	13
Încărcarea afectează rezultatele	13
Coșurile mașinii de spălat vase	13
Raftul superior pentru tacâmuri	13
Coșul superior	14
Coșul inferior	15
Utilizarea mașinii de spălat vase	16
Adăugați detergent	16
Pornit/Oprit	17
Selectați programul	17
Selectarea opțiunilor	18
Pornire/Oprire	20
Status LedLight (LED-ul de stare)	20
Dacă vreți să adăugați mai multe farfurii	20
Pană de curent	21
La încheierea programului	21
Cele mai bune rezultate ale uscării	21
Descărcarea mașinii de spălat vase	21
Tabel programe	22
ConnectLife	23
Conectați-vă la o rețea și asociați	23
Comanda de la distanță a mașinii de spălat vase	24
Pornirea de la distanță a mașinii de spălat vase	24
Asociați mai multe dispozitive	24
Dezactivați/activați conexiunea WiFi	24
Eliminați dispozitive	24
Setări	25

Îngrijirea și curățarea	27
Completați cu agent de clătire	27
Completați cu sare	27
Completați cu detergentul pentru mașina de spălat vase pentru dozare automată	28
Curățare filtrul	29
Curățarea brațelor de stropire	29
Curățați exteriorul mașinii de spălat vase	30
CLn - Rulați programul Autocurățare	30
Îndepărtarea blocajelor	30
Depozitarea pe timp de iarnă/transportul	31
Depanarea	32
Generalități	32
WiFi	38
Instalarea	39
Instrucțiuni de protecție a muncii	39
Configurare	40
Conexiunea de evacuare	40
Conexiunea la alimentare cu apă	40
Conexiunea electrică	41
Service	42
Numărul de cicluri ale programului	42
Date tehnice și etichetare energetică	43
Date tehnice	43
Informații pentru consumatori	43
Informații pentru institute de testare	43
Declarație de conformitate	43

Mașina dvs. de spălat vase

Instalați mașina de spălat vase, consultați capitolul *Instalarea*. Apoi deschideți ușa și apăsați ①.

Prima dată când mașina de spălat vase este pornită, este important să alegeți setările potrivite pentru a asigura rezultate bune de spălare a vaselor. A se vedea capitolul *Înainte de a spăla pentru prima dată*.

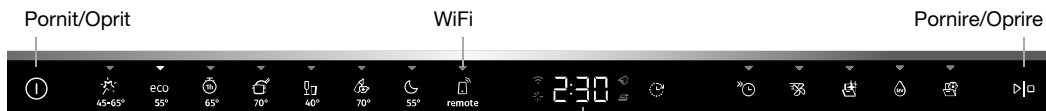

Afișajul

Programe

Auto 45-65°

eco Eco 55°

1h 65°

Intens 70°

Sticlă 40°

Igienă 70°

Noapte 55°

Remote (WiFi)

Opțiuni

Pornire întârziată

Spălare rapidă

SmartDry

UV Technology

IonTech

Programe speciale

Autocurățare

Informații pe afișaj

Consultați secțiunea *Îngrijirea și curățarea*.

Conectată la cloud (clipește la conectare)

Completați cu agent de clătire

Completați cu detergentul pentru mașina de spălat vase pentru dozare automată

Completați cu sare

CLn Rulați programul Autocurățare



NOTĂ!

Panoul de control reacționează la utilizare numai atunci când ușa este deschisă.

Instrucțiuni de protecție a muncii

- Citiți instrucțiunile de operare și păstrați-le la loc sigur!
- Număr standard de seturi: 16
- Nu utilizați niciodată mașina de spălat vase în alte scopuri în afară de cele specificate în aceste instrucțiuni de operare.
- Nu încărcați ușa mașinii de spălat vase sau coșurile mașinii de spălat vase cu altceva în afară de vase.
- Nu lăsați niciodată ușa mașinii de spălat vase deschisă, deoarece cineva se poate împiedica de ea. Împingeți coșurile în interior pentru a evita riscul răsturnării mașinii de spălat vase.
- Utilizați numai detergent destinat mașinii de spălat vase!
- Această mașină poate fi utilizată de copii cu vârsta de cel puțin 8 ani și persoane cu capacitate fizică sau mentală redusă, pierderi de memorie sau lipsă de experiență și cunoștințe. Aceste persoane trebuie să fie supravegheate când utilizează mașina sau li se prezintă instrucțiuni despre modul de utilizare a mașinii și înțeleg riscurile care pot să apară. Curățarea mașinii nu trebuie realizată de copii fără supraveghere.
- Cablul de alimentare deteriorat trebuie înlocuit numai de centrul de service al producătorului sau de o persoană calificată în mod similar din punct de vedere profesional.
- Pentru spălarea farfuriilor, utilizați mașina de spălat vase numai în gospodării sau medii similare. Orice altă utilizare este interzisă.
- Nu plasați niciodată vasele cu reziduuri de solvenți în mașina de spălat vase datorită riscului de explozie. Nici vasele care conțin scrum, ceară sau lubrifianți nu trebuie să fie spălate în mașina de spălat vase.

- Copiii trebuie supravegheați. Nu lăsați copiii să utilizeze sau să se joace cu mașina de spălat vase. Fiți vigilenți mai ales când ușa este deschisă. Este posibil ca o cantitate oarecare de detergent să rămână în interiorul mașinii! Porniți întotdeauna mașina de spălat vase imediat după ce adăugați detergent.
- Mașina de spălat vase este echipată cu o sursă de lumină UVC. O sursă de lumină UVC deteriorată sau defectă poate fi înlocuită numai de centrul de service al producătorului sau de o persoană calificată în mod similar din punct de vedere profesional.



ATENȚIE!

Cuțitele și alte articole cu vârf trebuie să fie plasate pe orizontală în coșurile speciale pentru tacâmuri ale mașinii de spălat vase.



ATENȚIE!

Copiii trebuie să fie supravegheați – detergentul aferent mașinii de spălat vase este coroziv!

Instalarea

Consultați secțiunea *Instalarea*.

Funcția dispozitivului de prevenire a inundației

Protecția contra inundațiilor începe să pompeze din mașină și oprește alimentarea cu apă dacă nivelul apei din mașina de spălat vase depășește nivelul normal. Dacă este declanșată protecția contra inundațiilor, pe afișaj apare F54 (Supraumplere). Opriti robinetul de apă și contactați cel mai apropiat centru de service. (Pentru a evita scurgerile de apă în afara mașinii de spălat vase, nu scoateți ștecherul din priză până când robinetul de apă de pe conducta de alimentare nu a fost oprit!)

Materialul de ambalare

Ambalajul exterior protejează produsul în timpul transportului. Materialul ambalajului este reciclabil. Separați materiale diferite de ambalaj pentru a ajuta la reducerea utilizării și risipei de materii prime. Dealerul dvs. poate prelua ambalajul pentru reciclare sau vă poate îndruma spre cel mai apropiat centru de reciclare. Ambalajul include:

- Carton ondulat fabricat până la 100% din materiale reciclate.
- Polistiren expandat (EPS) fără adaos de clor sau fluor.
- Suporturi realizate din lemn netratat.
- Plastic de protecție din polietilenă (PE).

Dezafectarea

Mașina de spălat vase este fabricată și etichetată pentru reciclare. Când mașina de spălat vase a ajuns la sfârșitul perioadei sale de utilizare și urmează să fie eliminată, aceasta trebuie imediat să fie inutilizabilă. Scoateți cablul de alimentare și tăiați-l cât mai scurt posibil. Îndepărtați sursa de lumină/sursele de lumină.

Contactați autoritatea locală pentru informații despre locul și modul în care mașina de spălat vase trebuie să fie reciclată corect.

Simbolurile de pe aparat.



Citiți instrucțiunile de utilizare.



Reciclați ca deșeuri electrice.

CE Aprobată în conformitate cu directivele relevante ale UE.

Înainte de a spăla pentru prima dată

1. Duritatea apei

Pentru a obține o bună spălare a vaselor, mașina de spălat vase are nevoie de apă moale (apă cu un conținut redus de minerale). Apa dură lasă un strat alb pe vase și pe mașina de spălat vase.

Verificarea durității apei

Duritatea apei este specificată utilizându-se grade germane de duritate a apei (°dH), grade franceze de duritate a apei (°fH), grade engleze de duritate a apei (°eH) sau milimoli per litru (mmol/l).

Sursele de apă cu duritatea apei de peste 5°dH (9°fH / 6°eH / 0,9 mmol/l) trebuie dedurizate. Acest lucru se realizează automat cu ajutorul dedurizatorului încorporat. Pentru o funcționare adecvată a dedurizatorului, setările acestuia trebuie reglate la duritatea sursei de apă. Din momentul în care ați reglat setările dedurizatorului, adăugați detergent și soluție de clătire în doze potrivite pentru apa dedurizată.

Contactați regia de apă locală pentru a verifica duritatea apei din zona dvs.

Efectuați o notă cu duritatea apei: _____

°dH	°fH	°eH	mmol/l	Setarea recomandată
0-5	0-9	0-6	0,0-0,9	4:00
6-8	10-14	7-10	1,0-1,4	4:01
9-11	15-20	11-14	1,5-2,0	4:02
12-14	21-25	15-18	2,1-2,5	4:03
15-19	26-34	19-24	2,6-3,4	4:04
20-24	35-43	25-30	3,5-4,3	4:05
25-29	44-52	31-36	4,4-5,2	4:06
30-39	53-70	37-49	5,3-7,0	4:07
40-49	71-88	50-61	7,1-8,8	4:08
50	89	62	8,9	4:09

Dacă duritatea apei depășește 50°dH (89°fH / 62°eH / 8,9 mmol/l), vă recomandăm să conectați un dedurizator extern.

Consum crescut în timpul regenerării

Dedurizatorul de apă încorporat al mașinii de spălat vase este regenerat în mod regulat pentru a-și menține funcția. Regenerarea extinde programul de spălare a vaselor și crește consumul de energie și apă. Cât de des este regenerat dedurizatorul de apă al mașinii de spălat vase depinde de setarea selectată.

Exemplu: Dacă este rulat programul Eco 55° cu o duritate a apei de 14°dH (25°fH / 18°eH / 2,5 mmol/l), dedurizatorul este regenerat la intervale regulate (după 7 cicluri de spălare a vaselor), consumul de energie crește cu 0,015 kWh și consumul de apă crește cu 2,3 litri în timp ce timpul programului este prelungit cu 3 minute. Regenerarea are loc în timpul spălării principale a programului.

ATENȚIE!

Apa dură lasă un strat alb pe vase și pe mașina de spălat vase. Prin urmare, este important să selectați setarea corectă pentru dedurizatorul de apă! Consultați Duritatea apei din capitolul *Setări*.

Nu puneți niciodată în funcțiune mașina de spălat vase cu un compartiment pentru sare gol dacă sursa de apă are duritatea apei mai mare de 5°dH (9°FH / 6°eH / 0,9 mmol/l).

2. Setări de bază

Prima dată când mașina de spălat vase este pornită, este important să alegeți setările potrivite pentru a asigura rezultate bune de spălare a vaselor. Vedeți pagina 25.

Configurare:

- Agentul de clătire
- Duritatea apei
- TAB (Detergent tot-în-1)
- Dozarea automată a detergentului

3. ✨ Completați cu agent de clătire

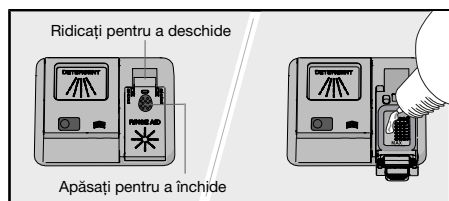

Dacă utilizați soluție de clătire, uscarea este mai rapidă și rezultatul obținut este mai bun. De asemenea, veți obține un rezultat mai bun al spălării cu farfurii transparente, fără pete.

Completați compartimentul pentru soluție de clătire cu soluție de clătire dacă ați selectat Agentul de clătire 3:01 - 3:05.

1. Deschideți capacul compartimentului pentru agentul de clătire.
2. Completați cu grijă cu soluție de clătire până la nivelul marcat **MAX**.
3. Ștergeți toți stropii de agent de clătire din jurul compartimentului.
4. Închideți ferm capacul.

Când aditivul de clătire trebuie completat, simbolul se aprinde pe afișaj.

4. ⚙️ Completați cu sare

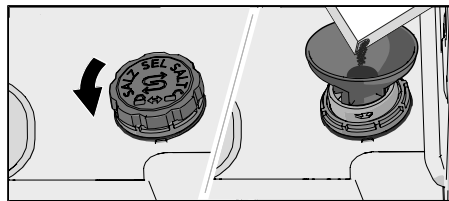

Pentru apa de alimentare cu o duritate peste 5°dH (9°FH / 6°eH / 0,9 mmol/l), umpleți cu sare.

Adăugați sare în compartimentul pentru sare dacă ați selectat Duritatea apei 4:01 - 4:09.

1. Scoateți capacul compartimentului pentru sare rotindu-l în sens antiorar.

2. Amplasați pâlnia furnizată împreună cu mașina în orificiul de completare al compartimentului de sare. Înainte de prima spălare turnați aproximativ 1 litru de apă. (Apa este necesară numai prima dată.)
3. Adăugați suficientă sare pentru a umple compartimentul pentru sare (max. 750 gram). Utilizați sare specială pentru mașina de spălat vase.
4. Ștergeți excesul de sare și rotiți capacul în sensul acelor de ceasornic până în poziția închis.

Când sarea trebuie completată, simbolul se aprinde pe afișaj.

ATENȚIE!

Pentru a evita petele de rugină, un program al mașinii de spălat vase trebuie să fie pornit imediat după ce adăugați sarea.

5. **Completați cu detergentul pentru mașina de spălat vase pentru dozare automată**

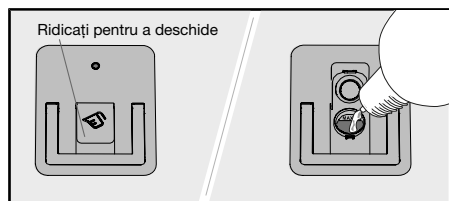

Umpleți compartimentul de dozare automată cu gel de detergent pentru mașina de spălat vase dacă ați activat setarea Dozarea automată a detergentului.

1. Deschideți capacul compartimentului de dozare automată pentru gelul de detergent pentru mașina de spălat vase.
2. Adăugați cu atenție gelul de detergent pentru mașina de spălat vase până la nivelul marcat **MAX**.
3. Curățați orice gel de detergent pentru mașina de spălat vase în exces din afara compartimentului.
4. Închideți ferm capacul.

NOTĂ!

Utilizați gel de detergent pentru mașina de spălat vase numai în compartimentul de dozare automată! Nu utilizați praf de detergent pentru mașina de spălat vase. Nu trebuie utilizat lichid de spălare deoarece spuma care se formează împiedică mașina de spălat vase să funcționeze eficient.

Unele geluri vâscoase de detergent pentru mașina de spălat vase nu sunt potrivite pentru compartimentul de dozare automată. Adăugați gel de detergent foarte vâscos pentru mașina de spălat vase în compartimentul pentru detergent manual. Consultați recomandările producătorului de detergent.

Detergentul de vase gel are o formulă mai puțin agresivă comparativ cu detergentul pudră sau cel universal cu agent de albire. Acest lucru înseamnă că detergentul gel se poate dovedi mai puțin eficace la îndepărtarea petelor de ruj sau ceai/cafea. Dacă este necesar, în astfel de situații se poate adăuga detergent de vase pudră sau detergent universal cu agent de albire în compartimentul de detergent manual (când este activat Dozarea automată a detergentului). Consultați *Adăugați detergent*.

Când detergentul gel trebuie completat, simbolul se aprinde pe afișaj. (Puteți rula 1-2 programe de spălare până la golirea completă a compartimentului.)

Dozarea gelului de detergent pentru mașina de spălat vase

Detergentul de spălat vase este dozat în timpul spălării principale pentru toate programele, cu excepția programului Autocurățare. De asemenea, puțin detergent de spălat vase suplimentar este dozat în timpul prespălării în programele următoare:

Auto 45-65°

Intens 70°

Spălarea vaselor mai puțin poluantă

Economisiți energie și apă

Atunci când utilizați o mașină de spălat vase într-o gospodărie, în general se utilizează mai puțină energie și apă, comparativ cu spălarea vaselor de mână.

Nu clătiți sub apă curentă



Nu clătiți farfuriile sub jet de apă, deoarece acest lucru va duce la creșterea consumului de energie și apă. Pur și simplu răzuțiți particulele de mâncare mari înainte de încărcarea în mașina de spălat vase.

Alegeți un detergent verde

Citiți declarația de protecție a mediului de pe ambalaj!

Prea mult detergent, soluție de clătire și sare poate avea ca rezultat o spălare a vaselor mai puțin eficientă, determinând totodată și un impact mai mare asupra mediului.

Porniți o mașină de spălat vase complet încărcată

Economisiți energie și apă dacă așteptați până când mașina de spălat vase este plină înainte de a rula un program (consultați numărul de setări standard de poziționare). Utilizați programul  1h 65° cu opțiunea  Spălare rapidă pentru a clăti farfuriile dacă există mirosuri neplăcute.

Executați programele la o temperatură scăzută

Dacă vasele sunt doar puțin murdare, puteți selecta o un program cu o temperatură scăzută.

Selectați programul de spălat vase – Eco 55°

Acest program este potrivit pentru spălarea vaselor murdărite normal și este cel mai eficient program din punct de vedere al consumului combinat de energie și apă. Acest program este utilizat pentru a evalua respectarea legislației UE privind proiectarea ecologică.

Programul de spălat vase este conceput pentru o spălare eficientă folosind cât mai puțină energie și apă posibil. Programul spală la o temperatură scăzută pe o perioadă lungă de timp.

Selectați opțiunea – SmartDry

Obțineți un program mai scurt al mașinii de spălat vase și rezultate mai bune ale uscării dacă utilizați opțiunea  SmartDry care deschide automat ușa mașinii de spălat vase. Înainte de a goli mașina de spălat vase, așteptați până când mașina de spălat vase indică faptul că programul s-a terminat și farfuriile s-au răcit.

Conectați la apă rece

Conectați mașina de spălat vase la alimentarea cu apă rece în cazul în care clădirea este încălzită cu păcură, electricitate sau gaz.

Conectați la apă fierbinte

Conectați mașina de spălat vase la alimentarea cu apă caldă (max. 70 °C) în cazul în care clădirea este încălzită utilizându-se un sistem cu consum redus de energie, cum ar fi termoficare, energie solară sau energie geotermală. Alegerea unei conexiuni la apă caldă reduce consumul de energie al mașinii de spălat vase.

NOTĂ!

Nu depășiți temperatura permisă a alimentării cu apă. Unele materiale utilizate pentru fabricarea vaselor nu rezistă la căldură mare. Consultați *Vasele fragile* din capitolul *Încărcarea mașinii de spălat vase*.

Încărcarea mașinii de spălat vase

Vasele fragile

Unele vase de gătit nu pot fi spălate în siguranță în mașina de spălat vase. Această situație se poate datora mai multor motive. Unele materiale nu pot rezista la căldură mare, altele pot fi deteriorate de detergentul de spălat vase.

Aveți grijă cu, de exemplu, articolele realizate manual, decorațiunile fragile, articolele din sticlă/cristal, argint, cupru, aluminiu, lemn și plastic. Căutați marcajul „Sigur pentru mașina de spălat vase”.

Încărcarea afectează rezultatele

Încărcați vasele cu grijă pentru a asigura cele mai bune rezultate de spălare și uscare cu cel mai mic consum posibil de energie și apă. Oferiți mașinii dvs. de spălat vase cea mai bună șansă de a ajunge și de a curăța toate suprafețele, precum și de a usca vasele cât mai bine.

- Toate suprafețele murdare ar trebui plasate orientate în sus și în jos!
- Farfuriile nu trebuie puse unele în sau pe altele.
- Înclinați vasele cu cavități, cum ar fi căniile, astfel încât apa de clătire să se scurgă de pe acestea. Este la fel de important și pentru articolele din plastic.
- Asigurați-vă că articolele mici nu pot să cadă prin coșul mașinii de spălat vase. Așezați-le în raftul superior pentru tacâmuri.

Coșurile mașinii de spălat vase

Mașina de spălat vase este echipată cu un raft superior pentru tacâmuri, un coș superior și un coș inferior.

Aspectul coșurilor poate să difere în funcție de configurarea mașinii de spălat vase.

Raftul superior pentru tacâmuri

Raftul superior pentru tacâmuri are spațiu pentru tacâmuri, polonice, teluri, tacâmuri de masă și articole similare.

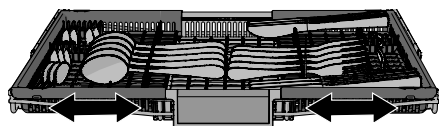
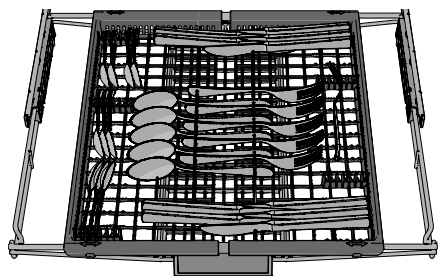

Raftul superior pentru tacâmuri este compus din trei părți care pot fi deplasate lateral pentru poziționarea mai bună a farfuriilor.

Coșul superior

Puneți paharele, ceștile, bolurile, farfuriile și farfuriile în coșul superior. Toate suprafețele murdare trebuie plasate orientate în sus și în jos! Paharele de vin trebuie așezate pe sertarul pentru pahare de vin, iar cuțitele trebuie așezate în suportul pentru cuțite din partea dreaptă.

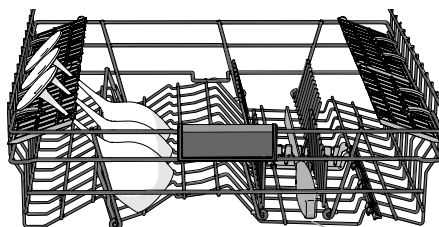
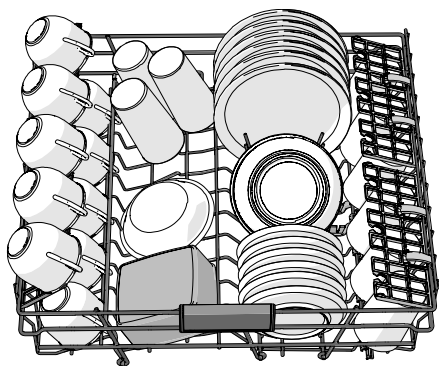

Suport pentru cuțite

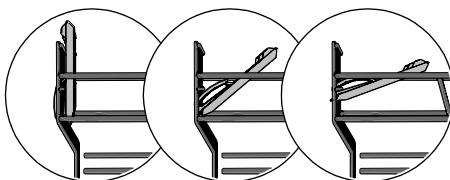

3 poziții

Ridicarea și coborârea coșului superior

1. Trageți afară coșul superior.
2. Apucați cu ambele mâini părțile laterale ale coșului superior și ridicați-l.
3. În cazul în care coșul superior este ridicat în timp ce se află în poziția superioară, acesta va cădea în poziția inferioară.

Rețineți că ambele părți laterale ale coșului trebuie să fie poziționate întotdeauna la aceeași înălțime.

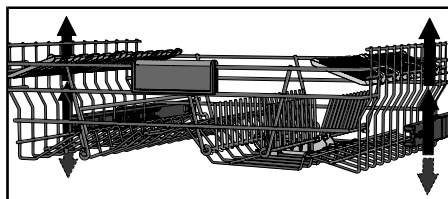

Suporturi reglabile pentru farfurii

Suporturile reglabile pentru farfurii pot fi pliate în jos pentru ușurința încărcării oalelor, bolurilor și a paharelor.

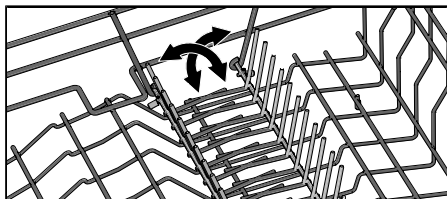

Coșul inferior

Așezați farfuriile adânci, farfuriile, farfuriile și oalele în coșul inferior. Tacâmurile pot fi așezate în suportul pentru tacâmuri.

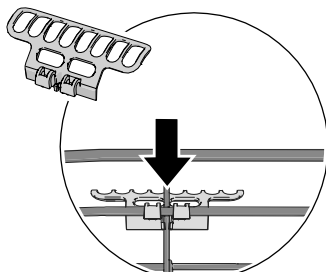
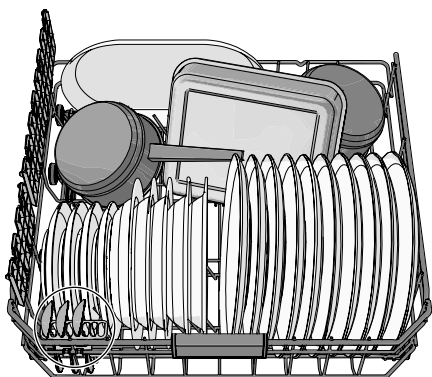

Montați suportul pentru tacâmuri pentru a obține o capacitate maximă de încărcare. (Se află în punga de plastic anexată.)

Suporturi reglabile pentru farfurii

Suporturile reglabile pentru farfurii pot fi pliate în jos pentru ușurința încărcării oalelor și a bolurilor.

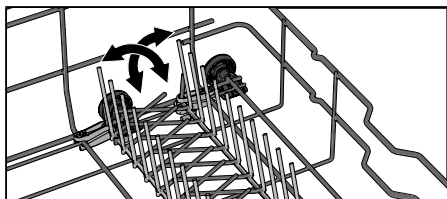

 **NOTĂ!**

Verificați dacă brațele de stropire se rotesc liber.

Utilizarea mașinii de spălat vase

Adăugați detergent

Aveți două opțiuni pentru adăugarea detergentului – manual sau automat. Pentru a activa Dozarea automată a detergentului, consultați capitolul *Setări*. Compartimentul pentru detergent manual poate fi utilizat ca supliment, chiar dacă Dozarea automată a detergentului este activat (de ex. pentru detergent de vase cu agent de albire, sau dacă compartimentul de dozare automată este gol).

Urmați instrucțiunile de pe ambalajul detergentului. Această mașină de spălat vase este echipată cu un agent de dedurizare a apei, astfel încât trebuie să utilizați doze adecvate de detergent și agent de clătire pentru apă cu nivel scăzut de duritate.

Nu adăugați detergent în compartimentul pentru detergent manual atunci când utilizați dozarea automată a detergentului! Prea mult detergent poate avea ca rezultat o spălare mai puțin eficientă a vaselor și, de asemenea, implică un impact mai mare asupra mediului.

Compartiment pentru detergent manual

Compartimentul pentru detergent trebuie să fie uscat la adăugarea de detergent.

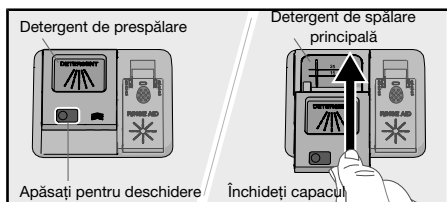

Dacă utilizați detergent pentru mașina de spălat vase praf sau lichid, adăugați o cantitate mică de detergent în compartimentul pentru detergent de prespălare.

NOTĂ!

Utilizați numai detergent destinat mașinii de spălat vase! Lichidul de spălare nu trebuie utilizat deoarece spuma care se formează împiedică funcționarea eficientă a mașinii de spălat vase.

Detergent tot-în-1

Pe piață există mai multe tipuri de detergenți tot-în-1. Citiți instrucțiunile de utilizare pentru aceste produse cu atenție.

Activați această setare TAB atunci când utilizați un detergent tot-în-1 care conține soluție de clătire.

Tabletele pentru mașina de spălat nu sunt recomandate pentru programe scurte (mai puțin de 75 de minute). În loc de acestea utilizați detergent pulbere sau lichid pentru mașina de spălat vase.

NOTĂ!

Rezultate optime de spălare și uscare sunt obținute utilizând detergent de spălat vase normal împreună cu soluție de clătire adăugată separat și sare.

Contactați producătorul de detergent dacă aveți întrebări cu privire la detergent.

Pornit/Oprit

WiFi

Pornire/Opire



Afișajul



NOTĂ!

Panoul de control reacționează la utilizare numai atunci când ușa este deschisă.

① Pornit/Oprit

Deschideți ușa și apăsați ①. De asemenea, porniți robinetul de apă dacă este oprit.

Selectați programul

Alegeți un program care să se potrivească tipului de farfurii și gradului de murdărie al acestora. Eco 55° este întotdeauna preselectat.

Apăsați programul dorit până când acesta este activat, fapt indicat de o lumină indicatoare.



Auto 45-65°

Mașina de spălat vase poate măsura cât de murdare sunt vasele și reglează consumul de apă și temperatura în mod adecvat. Când maina este nou instalată, programul trebuie să fie executat de cinci ori înainte de a fi complet adaptat și de a putea furniza rezultatele optime.

Dacă funcția Dozarea automată a detergentului este activată, și dozarea gelului de detergent pentru mașina de spălat vase este reglată.

ECO Eco 55°

Acest program este potrivit pentru spălarea vaselor murdărite normal și este cel mai eficient program din punct de vedere al consumului combinat de energie și apă. Acest program este utilizat pentru a evalua respectarea legislației UE privind proiectarea ecologică.

Puteți citi mai multe despre spălarea vaselor mai puțin poluantă în capitol *Spălarea vaselor mai puțin poluantă*.

Pentru vasele foarte murdare, cu multă grăsime, trebuie utilizat un program cu temperaturi mai mari.



1h 65°

Un program rapid pentru resturile ușor întărite. (Acest program nu este destinat alimentelor arse precum tăvile pentru cuptor.)

Opțiunea SmartDry este importantă pentru asigurarea celor mai bune rezultate ale uscării.



Intens 70°

Un program cu o temperatură ridicată pentru dizolvarea grăsimilor de pe vasele foarte murdare, cum ar fi tigăile, caserolele și tăvile de cuptor. Dacă aceste vase nu acoperă complet volumul mașinii de spălat vase, puteți adăuga farfurii și alte articole similare.

Sticlă 40°

Un program blând de spălare a vaselor cu o temperatură scăzută pentru spălarea articolelor fragile din cristal/sticlă. Nu uitați să folosiți o cantitate mică de detergent și să așezați articole astfel încât să nu se atingă între ele în timpul spălării. A se vedea, de asemenea, *Vasele fragile* în capitolul *Încărcarea mașinii de spălat vase*. Porțelanul care tocmai a fost folosit fără resturi uscate poate fi de asemenea spălat folosind acest program.

Igienă 70°



Acest program este ideal pentru a fi folosit în situațiile în care cerințele de igienă sunt foarte ridicate, de ex. la spălarea biberonelor și tocătoarelor. Temperatura este mare în spălarea principală și clătirea finală.

Noapte 55°

Un program mai silențios al mașinii de spălat vase, potrivit pentru funcționarea pe timp de noapte. Timpul programului este prelungit.

Remote (WiFi)

Puteți comanda de la distanță această mașină de spălat vase cu telefonul inteligent/tableta. Conectați mașina de spălat vase la rețeaua wireless pentru a o putea comanda de la distanță și porniți mașina de spălat vase utilizând aplicația *ConnectLife*. Consultați capitolul *ConnectLife*.

Pentru a porni mașina de spălat vase de la distanță, apăsați  și apoi . APP va clipi pe afișajul mașinii de spălat vase. Închideți ușa. LED-ul de stare va clipi încet, indicând faptul că pornirea de la distanță este activată.

În aplicația *ConnectLife*, selectați și porniți un program.

Dacă ușa nu este închisă în decurs de 2 minute, mașina se oprește.

Autocurățare

Programul de autocurățare pentru curățarea igienică a cuvei mașinii de spălat vase, brațelor de stropire și țevilor de stropire.

Acest program trebuie rulat (fără farfurii în mașină) utilizând detergent normal pentru mașina de spălat vase sau acid citric - adăugați-l în compartimentul pentru detergent manual al mașinii de spălat vase. (Detergentul nu este dozat automat cu funcția Dozarea automată a detergentului.) Pe piață se găsesc și agenți de curățare speciali pentru mașina de spălat vase. Pentru îndepărtarea depunerilor de calcar, consultați *Cuva mașinii de spălat vase* din capitolul *Îngrijirea și curățarea*.

NOTĂ!

CLn Mașina de spălat vase va indica la intervale regulate că Autocurățare trebuie să ruleze.

Selectarea opțiunilor

Apăsați opțiunile pentru a le activa. (Opțiunile disponibile diferă între programe.)

Pornire întârziată

Când selectați Pornire întârziată, mașina de spălat vase va porni la 1-24 de ore după ce ați apăsat  și ați închis ușa.

1. Apăsați  o dată pentru a activa Pornire întârziată. Apăsați de mai multe ori sau mențineți butonul apăsat pentru a seta numărul dorit de ore. Timpul pentru Pornire întârziată este afișat pe afișaj.

2. Apăsați . Închideți ușa. Temporizatorul începe numărătoarea inversă și mașina de spălat vase pornește după întârzierea selectată.

Dacă vreți să anulați opțiunea Pornire întârziată, deschideți ușa, apoi apăsați și mențineți apăsat butonul  timp de trei secunde.

Indisponibilă pentru: Autocurățare

Spălare rapidă

Această opțiune scurtează timpul programului, dar folosește mai multă energie și apă.

Apăsați  pentru a activa opțiunea. Timpul programului este actualizat pe afișaj.

Indisponibil pentru: Auto 45-65°, Sticlă 40°, Igienă 70°, Noapte 55°, Autocurățare

SmartDry

Ventilatorul mașinii de spălat vase, împreună cu funcția automată de deschidere a ușii, scurtează timpul programului și îmbunătățește rezultatele uscării. Înainte de a descărca mașina de spălat vase, așteptați până când mașina de spălat vase indică faptul că programul s-a terminat și farfuriile s-au răcit.

Timpul de uscare al opțiunii SmartDry diferă (de la 5 la 90 minute) în funcție de model, program și temperatura clătirii finale.

Apăsați  pentru a activa opțiunea, fapt indicat de o lumină indicatoare.

Opțiunea SmartDry este preselectată pentru unele programe.

Indisponibilă pentru: Igienă 70°, Autocurățare

NOTĂ!

Pentru cele mai bune rezultate de uscare, nu închideți ușa înainte de terminarea fazei de uscare și înainte ca mașina să se oprească automat.

ATENȚIE!

Ușa mașinii de spălat vase nu trebuie blocată sau închisă atunci când este deschisă automat.

În acest caz, se poate deteriora încuietoarea ușii. Așteptați cel puțin 5 minute înainte de a închide ușa.

UV Technology

Apa din clătirea finală este igienizată cu lumină UV și căldură pentru distrugerea microorganismelor. Mașina de spălat vase utilizează mai multă energie și timpul programului este prelungit.

Apăsați  pentru a activa opțiunea, fapt indicat de o lumină indicatoare.

Indisponibilă pentru: Rapid 35°

IonTech

Previne mirosurile neplăcute de la farfuriile murdare lăsate în mașina de spălat vase. După ce ușa mașinii de spălat vase este închisă, ventilatorul este activat la intervale regulate timp de 72 ore. (Numai ventilatorul mașinii de spălat vase este activat.)

Apăsați  pentru a activa opțiunea, fapt indicat de o lumină indicatoare.

Pornire/Oprire

Apăsați . Afișajul va începe să clipească, indicând faptul că mașina de spălat vase este pregătită să pornească. Închideți ușa în mod adecvat, altfel mașina de spălat vase nu va porni.

Pentru a porni mașina de spălat vase de la distanță, consultați capitolul *ConnectLife*.

Oprirea sau schimbarea unui program

Deschideți ușa. Dacă vreți să întrerupeți sau să schimbați programul după pornirea mașinii de spălat vase, mențineți apăsat butonul  timp de trei secunde.

Adăugați detergent nou în cazul în care capacul dozatorului de detergent s-a deschis. Apoi selectați un program nou, apăsați  și închideți ușa.

Timpul rămas

După ce ați ales un program și opțiunile, este afișat timpul necesar programului la ultima utilizare.

Status LedLight (LED-ul de stare)

LED-ul de stare de la partea inferioară a mașinii de spălat vase indică faptul că programul a pornit.

LED-ul intermitent

O lumină intermitentă indică faptul că ușa a fost deschisă în timp ce un program este în desfășurare. Dacă clipește când ușa este închisă, a apărut o eroare. Consultați capitolul *Depanarea*.

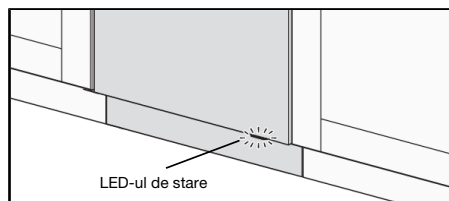

Dacă vreți să adăugați mai multe farfurii¹⁾

Deschideți ușa. Mașina de spălat vase se oprește automat. Adăugați vasele și închideți ușa. După un anumit timp, mașina de spălat vase continuă programul.

Dacă programul mașinii de spălat vase a fost pornit de la distanță, programul întrerupt va continua după ce ușa este închisă. Puteți să monitorizați mașina de spălat vase utilizând aplicația *ConnectLife* și să opriți programul de la distanță, deși nu veți putea să îl porniți din nou de la distanță.

¹⁾ Puteți să încărcați mai multe farfurii în 5 minute după ce ați pornit mașina de spălat vase.

Pană de curent

Dacă mașina de spălat vase este oprită din cauza unei pene de curent atunci când rulează un program al mașinii de spălat vase, programul continuă la restabilirea alimentării cu curent electric. În cazul în care curentul este întrerupt în timpul uscării, programul este întrerupt.

Dacă programul mașinii de spălat vase a fost pornit de la distanță și nu s-a încheiat, programul va continua după restabilirea alimentării cu curent electric. Puteți să monitorizați mașina de spălat vase utilizând aplicația *ConnectLife* și să opriți programul de la distanță, deși nu veți putea să îl porniți din nou de la distanță.

Dacă deschideți ușa timp de peste 2 minute în timpul uscării, programul se întrerupe.

La încheierea programului

Sfârșitul programului este indicat de un semnal scurt de la alarmă. Capitolul *Setări* descrie modul în care puteți să schimbați această funcție.

În plus, sfârșitul programului este indicat prin stingerea LED-ului de stare.

După ce ușa mașinii de spălat vase este deschisă și programul s-a terminat, pe afișaj apare „End”.

Mașina de spălat vase se oprește automat la încheierea programului. Închideți robinetul de apă după fiecare utilizare (dacă acest lucru este cerut de compania dvs de asigurări).

Cele mai bune rezultate ale uscării









- Încărcați complet mașinii de spălat vase.
- Înclinați vasele cu cavități, cum ar fi căniile, astfel încât apa de clătire să se scurgă de pe acestea. Este la fel de important și pentru articolele din plastic.
- Completați cu soluție de clătire sau măriți setarea dozajului soluției de clătire.
- Activați opțiunea  SmartDry.
- Lăsați farfuriile să se răcească înainte de a descărca mașina de spălat vase.

Descărcarea mașinii de spălat vase

Porțelanul fierbinte este mai fragil. Lăsați farfuriile să se răcească înainte de a descărca mașina de spălat vase.

Descărcați prima dată coșul inferior pentru a evita eventualii stropi de apă care ar putea să cadă din coșul superior pe farfuriile din coșul inferior.

Tabel programe

Programe	Detergent (ml)	Opțiuni	Număr de prespăiri	Spălare principală	Număr de clătiri	Clătire finală	Timpul spălării vaselor (aprox. ore:min)	Valori de consum ¹⁾	
								Energie (aprox. kWh)	Cons. de apă (litru)
 Auto 45-65°	25	 3)	1-2	45-65 °C	2-3	60 °C	2:10-3:10	0,9-1,4	11,5-19,0
ECO Eco 55° 2)	25	 3)		55 °C	2	47 °C	3:20	0,76	9,6
 1h 65°	25	 3)		65 °C	3	65 °C	1:00	1,1	15,0
 Intens 70°	25		2	70 °C	2	70 °C	2:50	1,6	16,0
 Sticlă 40°	20			40 °C	2	50 °C	1:40	0,7	10,0
 Igienă 70°	25			70 °C	2	70 °C	1:05	1,3	11,0
 Noapte 55°	25		1	55 °C	2	65 °C	5:35	1,4	14,0

1) Valorile consumului variază în funcție de temperatura apei de intrare, temperatura camerei, dimensiunea încălzirii, funcțiile suplimentare selectate și altele. Valorile pentru programul Eco 55° sunt corecte, celelalte sunt numai indicative.

Decuizatorul de apă încorporat al mașinii de spălat vase este regenerat în mod regulat pentru a-și menține funcția. Regenerarea extinde programul de spălare a vaselor și crește consumul de energie și apă. Cât de des este regenerat decuizatorul de apă al mașinii de spălat vase depinde de setarea selectată.

2) Acest program este potrivit pentru spălarea vaselor murdărite normal și este cel mai eficient program din punct de vedere al consumului combinat de energie și apă. Acest program este utilizat pentru a evalua respectarea legislației UE privind proiectarea ecologică.

3) SmartDry

ConnectLife

ConnectLife este o platformă Smart Home care conectează oameni, dispozitive și servicii. Aplicația ConnectLife include servicii digitale avansate și soluții facile care permit utilizatorilor să monitorizeze și să comande aparatele, să primească notificări de pe un smartphone, și să actualizeze software-ul (funcțiile acceptate pot varia în funcție de aparatul dvs. și de regiunea/țara în care vă aflați).

Pentru a vă conecta dispozitivul inteligent, aveți nevoie de o rețea Wi-Fi de casă (sunt acceptate numai rețele de 2,4 GHz) și un smartphone pe care este instalată aplicația ConnectLife.



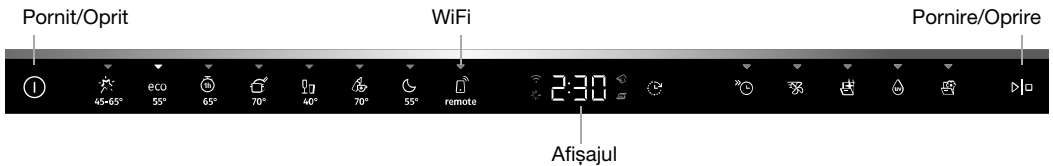

Pentru a descărca aplicația ConnectLife, scanați codul QR sau căutați ConnectLife în magazinul dvs. preferat de aplicații.

1. Instalați aplicația ConnectLife și creați un cont.
2. În aplicația ConnectLife mergeți la meniul »Adăugați dispozitive« și selectați tipul potrivit de dispozitiv. Apoi scanați codul QR (poate fi găsit pe plăcuța de identificare a aparatului; puteți, de asemenea, să introduceți manual numărul AUID/SN).
3. Aplicația vă ghidează apoi prin întregul proces de conectare a aparatului la smartphone.
4. După o conexiune reușită, aparatul poate fi operat de la distanță prin intermediul aplicației mobile.



Conectați-vă la o rețea și asociați

- În aplicația ConnectLife mergeți la meniul »Adăugați dispozitive« și selectați tipul potrivit de dispozitiv. Apoi scanați codul QR (poate fi găsit pe plăcuța de identificare a aparatului; puteți, de asemenea, să introduceți manual numărul AUID/SN).
- Deschideți ușa mașinii de spălat vase și apăsați .
- Pe panoul de control al mașinii de spălat vase: Apăsați  pentru a activa modulul WiFi.
- Pe panoul de control al mașinii de spălat vase: Mențineți apăsat butonul 3 timp de câteva secunde  pentru a începe conectarea. Pe afișaj apare C după care afișajul începe numărătoarea inversă.

Simbolul rețelei pe afișaj

Clipsește 0,5 sec pornire/oprire Mașina de spălat vase este pregătită să fie conectată la rețeaua wireless sau să fie asociată cu telefonul inteligent/tableta.



Clipsește 1,0 sec pornire/oprire Mașina de spălat vase este conectată la rețeaua wireless.

Strălucește Mașina de spălat vase este conectată la rețeaua wireless și cloud.

Comanda de la distanță a mașinii de spălat vase

Simbolul rețelei mașinii de spălat vase  este afișat pe afișaj atunci când mașina de spălat vase este asociată cu un telefon inteligent/tabletă. Puteți să utilizați aplicația *ConnectLife* pentru a monitoriza mașina de spălat vase și a modifica setările.

Pornirea de la distanță a mașinii de spălat vase

Pentru a porni mașina de spălat vase de la distanță, apăsați  și apoi . APP va clipi pe afișajul mașinii de spălat vase. Închideți ușa. LED-ul de stare va clipi încet, indicând faptul că pornirea de la distanță este activată.

În aplicația *ConnectLife*, selectați și porniți un program.



Dacă ușa nu este închisă în decurs de 2 minute, mașina se oprește.

NOTĂ!

Mașina de spălat vase poate fi utilizată întotdeauna fără aplicație. Atunci când panoul de control al mașinii de spălat vase este apăsat, comenzile din aplicația *ConnectLife* sunt blocate timp de 10 secunde.



Asociați mai multe dispozitive

Asociați mai multe dispozitive/utilizatori cu mașina de spălat vase.

- În aplicația *ConnectLife* mergeți la meniul »*Adăugați dispozitive*« și selectați tipul potrivit de dispozitiv. Apoi scanați codul QR (poate fi găsit pe plăcuța de identificare a aparatului; puteți, de asemenea, să introduceți manual numărul AUID/SN).
- Deschideți ușa mașinii de spălat vase și apăsați .
- Pe panoul de control al mașinii de spălat vase: Mențineți apăsat butonul 4 timp de câteva secunde  pentru a începe conectarea. Pe afișaj apare P după care afișajul începe numărătoarea inversă.



Dezactivați/activați conexiunea WiFi

După conectarea mașinii de spălat vase la rețeaua locală, puteți să dezactivați conexiunea WiFi. Apoi, puteți să reactivați conexiunea WiFi pentru a vă reconecta la aceeași rețea.

- Pe panoul de control al mașinii de spălat vase: Mențineți apăsat butonul  timp de 8 secunde pentru a dezactiva conexiunea WiFi. Off apare pe afișaj.
- Pe panoul de control al mașinii de spălat vase: Apăsați scurt butonul  pentru a reactiva conexiunea WiFi. On apare pe afișaj.







Eliminați dispozitive

Eliminați toate dispozitivele/utilizatorii conectați.

- Pe panoul de control al mașinii de spălat vase: Apăsați și mențineți apăsat butonul  până când P apare pe afișaj. Odată ce începe numărătoarea inversă, apăsați și mențineți apăsat  timp de 3 secunde. UnP indică faptul că toate dispozitivele/utilizatorii au fost șterse/șterși.

Mai aveți întrebări? Vă rugăm să ne vizitați la www.connectlife.io sau să ne contactați la hello@connectlife.io.

Setări

1. Deschideți ușa și apăsați .
2. Pentru a deschide meniul de setări al mașinii de spălat vase, mențineți apăsată butoanele  și  până când pe afișaj este afișat SET.
3. Apăsați  pentru a parcurge meniul setărilor.
4. Apăsați  pentru a parcurge alternativele.
5. Confirmați setarea selectată apăsând .
6. Pentru a ieși din meniu, parcurgeți meniul sau apăsați .



Setări	Alternative	
Sunete sau zgomote	2:00 - 2:03 (2:00 Oprire)	Un semnal sonor confirmă faptul că panoul de control a fost apăsat. Un semnal sonor indică momentul în care s-a încheiat un program al mașinii de spălat vase. <i>Mesajele de eroare sunt întotdeauna indicate de o alarmă sonoră puternică.</i>
Agentul de clătire	3:00 - 3:05 (3:00 Oprire)	Setarea pentru dozarea soluției de clătire. Dozatorul soluției de clătire poate fi reglat între 3:00 (Dezactivat) și 3:05 (Dozaj mare). Măriți dozajul agentului de clătire: <ul style="list-style-type: none"> • Dacă vasele au filigrane. Micșorați dozajul soluției de clătire: <ul style="list-style-type: none"> • Dacă vasele au o peliculă aderentă albă/albastră. • Dacă vasele au striții. • Formare de spumă. Dacă aveți apă cu nivel foarte scăzut de duritate, agentul de clătire poate fi diluat în proporție de 50:50 cu apă. <i>Preselectat din fabrică: 3:04</i>
Duritatea apei	4:00 - 4:09 (4:00 Oprire)	Reglarea dedurizatorului de apă. Selectați o setare în funcție de duritatea sursei de apă. Este important ca setarea să fie corectă! <i>Consultați 1Duritatea apei din capitolul Înainte de a spăla pentru prima dată.</i> Pentru apa de alimentare cu o duritate peste 5 °dH (9 °fH / 6 °eH / 0,9 mmol/l), umpleți cu sare.

Setări	Alternative	
		<i>Pentru o sursă de apă cu duritatea sub 6°dH (10°FH / 7°eH / 1,0 mmol/l), selectați 4:00. Dedurizatorul este dezactivat și nu trebuie adăugată sare. Preselectat din fabrică: 4:04</i>
TAB (Detergent tot-în-1)	5:00 (Oprire) 5:01 (Pornire)	Activați setarea când folosiți detergent universal ce conține aditiv de clătire. (Este valabil și pentru detergent gel pentru dozare automată ce conține aditiv de clătire.) Această setare reduce dozarea soluției de clătire și influențează frecvența regenerării dedurizatorului încorporat al mașinii de spălat vase. <i>Preselectat din fabrică: 5:00</i>
Dozarea automată a detergentului 00-40 ml	6:00 - 6:40 (6:00 Oprire)	Activați această setare dacă doriți să utilizați dozarea automată a detergentului. <i>Dozarea exactă depinde de programul care rulează. Pentru programul Auto 45-65°, dozarea depinde și de cât de murdare sunt farfuriile. Preselectat din fabrică: 6:00</i>
Lumina interioară când mașina de spălat vase este oprită	8:00 (Oprire) 8:01 (Pornire)	Selectați dacă lumina interioară trebuie să fie activată când mașina de spălat vase este oprită și ușa este deschisă. (Dacă mașina de spălat vase este pornită, lumina interioară este întotdeauna activată când ușa este deschisă.)
Citirea erorilor	F--	Orice mesaj de eroare. <i>Atunci când contactați departamentul de service, este posibil să vi se solicite să furnizați cele mai recente mesaje de eroare.</i>
Restabilirea setărilor implicite din fabrică	rSt	Restabilește toate setările la setările implicite din fabrică. Selectați rSt și confirmați apăsând ▶ ^o .
Ieșire	End	Pentru a ieși din meniul de setări al mașinii de spălat vase, selectați End și apăsați  . (Meniul se închide automat după trei secunde.)

Îngrijirea și curățarea

✨ Completați cu agent de clătire

Când este necesar să se completeze cu agent de clătire, simbolul de mai sus se aprinde pe afișaj.

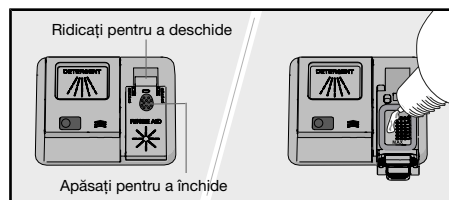

1. Deschideți capacul compartimentului pentru agentul de clătire.
2. Completați cu grijă cu soluție de clătire până la nivelul marcat **MAX**.
3. Ștergeți toți stropii de agent de clătire din jurul compartimentului.
4. Închideți ferm capacul.

După completare, durează un timp până când simbolul dispare.

☞ Completați cu sare

Când este necesar să se completeze cu sare, simbolul de mai sus se aprinde pe afișaj.

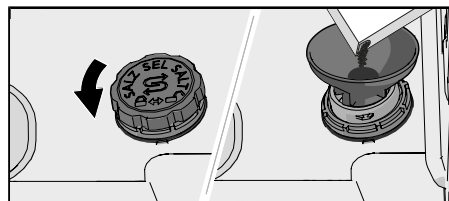

1. Scoateți capacul compartimentului pentru sare rotindu-l în sens antiorar.
2. Plasați pâlnia livrată împreună cu mașina de spălat vase în orificiul de reumplere a compartimentului pentru sare. (Apa este necesară doar prima dată.)
3. Adăugați suficientă sare pentru a umple compartimentul pentru sare (max. 750 gram). Utilizați sare specială pentru mașina de spălat vase.
4. Ștergeți orice exces de sare astfel încât capacul să se poată înșuruba ferm.

După completare, durează un timp până când simbolul dispare.

⚠ ATENȚIE!

Pentru a evita petele de rugină, un program al mașinii de spălat vase trebuie să fie pornit imediat după ce adăugați sarea.

Nu turnați niciodată detergent în compartimentul pentru sare. Acesta distruge agentul de dedurizare a apei!

Completați cu detergentul pentru mașina de spălat vase pentru dozare automată

Când gelul de detergent pentru mașina de spălat vase s-a epuizat și trebuie completat, pe afișaj apare simbolul de mai sus. (Puteți să rulați programele 1-2 înainte ca compartimentul să fie complet gol.)

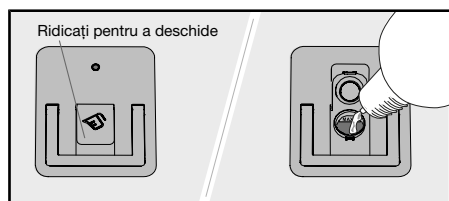

1. Deschideți capacul compartimentului de dozare automată pentru gelul de detergent pentru mașina de spălat vase.
2. Adăugați cu atenție gelul de detergent pentru mașina de spălat vase până la nivelul marcat **MAX**.
3. Curățați orice gel de detergent pentru mașina de spălat vase în exces din afara compartimentului.
4. Închideți ferm capacul.

NOTĂ!

Utilizați gel de detergent pentru mașina de spălat vase numai în compartimentul de dozare automată! Nu utilizați praf de detergent pentru mașina de spălat vase. Nu trebuie utilizat lichid de spălare deoarece spuma care se formează împiedică mașina de spălat vase să funcționeze eficient.

Unele geluri vâscoase de detergent pentru mașina de spălat vase nu sunt potrivite pentru compartimentul de dozare automată. Adăugați gel de detergent foarte vâscos pentru mașina de spălat vase în compartimentul pentru detergent manual. Consultați recomandările producătorului de detergent.

Curățarea compartimentului de dozare automată

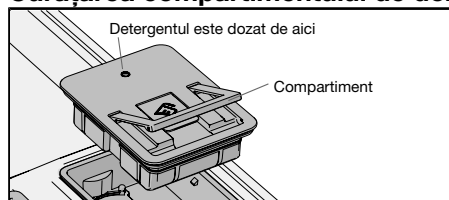

1. Compartimentul poate fi ridicat pentru curățare și reumplere.
2. Verificați dacă orificiul de dozare nu este blocat. Curățați compartimentul cu apă caldă.

NOTĂ!

Important - remontați compartimentul. Mașina de spălat vase nu trebuie să fie utilizată fără compartimentului de dozare automată montat în poziție!

Curățare filtrul

Filtrul reține particulele de mâncare mai mari, care nu pot trece prin pompa de scurgere. Goliți filtrul atunci când este necesar. Filtrul trebuie curățat la intervale regulate, în funcție de cât de des utilizați mașina de spălat vase.

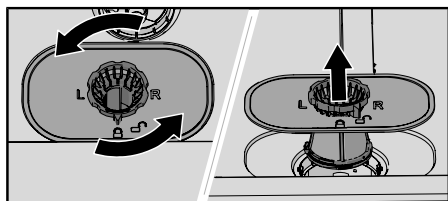

1. Rotiți inelul de blocare în sens antiorar și ridicați filtrul drept în sus.
2. Goliți și curățați filtrul.
3. Remontați filtrul și rotiți inelul de blocare în sens orar până la poziția de oprire. Verificați dacă marginile sunt etanșate corespunzător.

NOTĂ!

Rezultatele spălării pot fi afectate dacă filtrul este montat incorect. Mașina de spălat vase nu trebuie să fie utilizată fără filtrul montat în poziție!

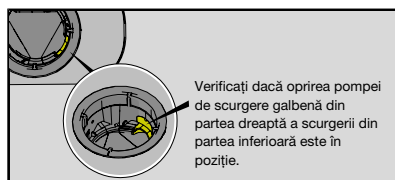

Curățarea brațelor de stropire

Uneori este posibil să se blocheze orificiile și rulmenții. Îndepărtați toate reziduurile utilizând un ac sau ceva similar. De asemenea, brațele de stropire au orificii dedesubt.

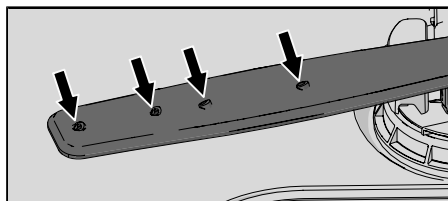

Pentru a facilita curățarea, puteți să îndepărtați brațele de stropire. Ulterior, nu uitați să le montați ferm înapoi pe poziție.

Brațul de stropire superior

- Trageți afară coșul superior.
- Deșurubați rulmenții brațului de stropire în sens antiorar pentru a scoate brațul de stropire de la coșul superior.

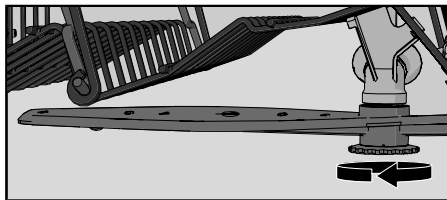

Brațul de stropire inferior

- Trageți brațul de stropire inferior drept în sus pentru a-l elibera.

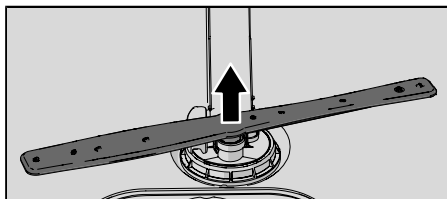

Curățați exteriorul mașinii de spălat vase

Ușa și garnitura ușii

Deschide ușa. Curățați laturile ușii și garnitura ușii în mod regulat cu o cârpă ușor umedă. Curățați garnitura ușii la marginea frontală inferioară a mașinii de spălat vase cu o perie de spălat vase.

Panou de control

Mentineți panoul de control curat. Dacă este necesar, ștergeți-l cu o lavetă uscată sau ușor umedă. Nu utilizați niciodată produse de curățare deoarece acestea pot zgâria suprafața.

CLn - Rulați programul Autocurățare

Cuva mașinii de spălat vase

Cuva mașinii de spălat vase este fabricată din inox și se menține curată prin utilizarea normală (atunci când este utilizată în mod regulat).

Dacă aveți apă dură, se pot forma depuneri de calcar în mașina de spălat vase. În această situație, rulați programul Autocurățare cu două linguri de acid citric în compartimentul pentru detergent manual al mașinii de spălat vase (cu nicio farfurie în mașina de spălat vase). Pe piață se găsesc și agenți de curățare speciali pentru mașina de spălat vase.

Îndepărtarea blocajelor

Desfundarea pompei de scurgere

Dacă mașina de spălat vase conține încă apă după încheierea programului, este posibil ca pompa de golire să fie blocată, ceea ce produce mesajul de eroare Defect evacuare apă sau Defecțiunea pompei de scurgere BLDC.

1. Opriți mașina utilizând  și îndepărtați ștecherul din priză.
2. Scoateți filtrul grosier și filtrul fin.
3. Scoateți apa din cuva mașinii de spălat vase.
4. Pentru a inspecta pompa de scurgere, îndepărtați oprirea pompei de scurgere galbenă din partea dreaptă din scurgerea din partea inferioară. (Utilizați o pereche de clești, dacă este necesar.)

5. Rotiți cu mâna roțița pompei aflată în spatele dopului pompei de scurgere. Îndepărtați cu grijă orice articole ascuțite, cum ar fi sticla.
6. Înlocuiți dopul pentru pompa de scurgere și filtrele grosier și fin.
7. Conectați mașina din nou.

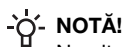
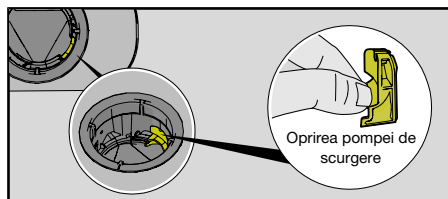

NOTĂ!

Nu uitați să înlocuiți dopul pompei de scurgere.

Deblocarea filtrului furtunului de alimentare

Dacă alimentarea cu apă conține particule mici, filtrul exterior de pe furtunul de alimentare se poate bloca, având ca rezultat Defect alimentare cu apă mesaj de eroare.

1. Opriți mașina utilizând ① și îndepărtați ștecherul din priză.
2. Închideți robinetul de apă.
3. Deconectați furtunul de alimentare.
4. Îndepărtați cu grijă filtrul exterior de la furtunul de alimentare și curățați-l.
5. Înlocuiți filtrul și verificați dacă garnitura este poziționată corect.
6. Conectați furtunul de alimentare ferm pe poziție.
7. Conectați mașina de spălat vase la priză și porniți robinetul de apă. Lăsați să se regleze presiunea și verificați dacă este etanșă conexiunea.

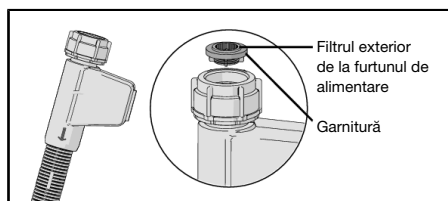

Depozitarea pe timp de iarnă/transportul

Depozitați mașina de spălat vase în locuri cu temperatură pozitivă și evitați transportul pe distanțe lungi când vremea este rece. Transportați mașina de spălat vase în poziție vertical sau așezată pe partea din spate.

Înainte de a transporta o mașină de spălat vase utilizată sau înainte de depozitarea prelungită, apa trebuie mai întâi scoasă din mașină.





Depanarea





Mesaje de eroare		Acțiune
F10	Supraumplere	Desfundarea pompei de scurgere. Consultați capitolul <i>Îngrijirea și curățarea</i> . Dacă problema persistă, contactați cel mai apropiat centru de service.
F11	Defect evacuare apă	Consultați „Rămâne apă în mașina de spălat vase“ la rubrica „Problemă” în tabelul de mai jos. Dacă problema persistă, contactați cel mai apropiat centru de service.
F12	Defect alimentare cu apă	Verificați dacă robinetul de apă este deschis. Verificați dacă filtrul exterior de pe furtunul de alimentare nu este blocat. Consultați <i>Deblocarea filtrului furtunului de alimentare</i> din capitolul <i>Îngrijirea și curățarea</i> . Dacă problema persistă, contactați cel mai apropiat centru de service.
F40	Scurgeri de apă la electrovalvă	Opriti robinetul de apă și contactați cel mai apropiat centru de service.
F41	Defecțiunea încălzitorului 1	Închideți robinetul de apă. Îndepărtați ștecherul de la priză și contactați cel mai apropiat centru de service.
F45	Defecțiunea deviatorului	Contactați cel mai apropiat centru de service.
F52	Eroare nivel de apă	Curățați filtrul grosier și filtrul fin. Verificați dacă filtrul exterior de pe furtunul de alimentare nu este blocat. Dacă problema persistă, contactați cel mai apropiat centru de service.
F54	Supraumplere	Opriti robinetul de apă și contactați cel mai apropiat centru de service. Pentru a evita scurgerile de apă în afara mașinii de spălat vase, nu scoateți ștecherul din priză până când robinetul de apă de pe conducta de alimentare nu a fost oprit!
F56	Defecțiunea pompei de circulație	Contactați cel mai apropiat centru de service.
F67	Defect alimentare cu apă	Verificați dacă robinetul de apă este deschis. Verificați dacă filtrul exterior de pe furtunul de alimentare nu este blocat. Consultați <i>Deblocarea filtrului furtunului de alimentare</i> din capitolul <i>Îngrijirea și curățarea</i> . Dacă problema persistă, contactați cel mai apropiat centru de service.
F68	Defecțiunea pompei de scurgere BLDC	Consultați „Rămâne apă în mașina de spălat vase“ la rubrica „Problemă” în tabelul de mai jos. Dacă problema persistă, contactați cel mai apropiat centru de service.

Apăsați orice buton pentru a elimina mesajul de eroare.

Generalități

Problemă	Cauze posibile	Acțiune
Panoul de control nu reacționează atunci când este apăsat.	Ați apăsat panoul de control prea repede după deschiderea ușii.	Așteptați un moment și încercați din nou.

Problemă	Cauze posibile	Acțiune
	Ușa este închisă.	Deschideți ușa. Panoul de control reacționează la utilizare numai atunci când ușa este deschisă.
	Murdărie pe panoul de control.	Curățați cu o cârpă uscată sau ușor umezită.
	Panoul de control necesită calibrare.	Închideți robinetul de apă. Scoateți ștecherul din priza de perete și așteptați timp de 60 secunde. Conectați aparatul la priză și porniți robinetul de apă.
Imposibil de închis ușa.	Coșurile nu sunt poziționate corect.	Verificați dacă sunt corect poziționate pe orizontală coșurile. Verificați dacă vasele nu blochează coșurile să gliseze corect pe poziție.
	Mecanismul de blocare a ușii nu face clic pe poziție și nu se blochează.	Verificați încuietoearea ușii. Dacă nu se fixează pe poziție și nu se blochează, deschideți ușa. Mențineți apăsat butonul  SmartDry până când afișajul începe numărătoarea inversă. Așteptați până când se termină numărătoarea inversă (60 secunde). Închideți ușa. Verificați dacă încuietoearea ușii face clic pe poziție și se blochează.
Mașina de spălat vase nu pornește.	Butonul  nu a fost apăsat.	Apăsați  . Afișajul începe numărătoarea inversă.
	Ușa nu este închisă corespunzător.	Verificați.
	Ați deschis mașina de spălat vase pentru a adăuga mai multe vase când un program era în funcțiune.	Închideți ușa și așteptați. După un anumit timp, mașina de spălat vase continuă programul.
	Mecanismul de blocare a ușii nu a făcut clic pe poziție și nu s-a blocat.	Verificați încuietoearea ușii. Dacă nu se fixează pe poziție și nu se blochează, deschideți ușa. Mențineți apăsat butonul  SmartDry până când afișajul începe numărătoarea inversă. Așteptați până când se termină numărătoarea inversă (60 secunde). Închideți ușa. Verificați dacă încuietoearea ușii face clic pe poziție și se blochează.

Problemă	Cauze posibile	Acțiune
	Verificați dacă opțiunea Pornire întârziată a fost selectată.	Apăsați și mențineți apăsat  timp de trei secunde dacă doriți să revocați opțiunea Pornire întârziată.
	Ștecărul nu este introdus în priză de perete.	Verificați.
	O siguranță fuzibilă sau un întrerupător automat a fost decuplat.	Verificați.
Vasele nu sunt curate.	Brațele de stropire nu se rotesc.	Verificați dacă vasele nu blochează brațele de stropire.
	Rulmenții sau orificiile brațelor de stropire sunt blocate.	Curățați brațele de stropire. Consultați capitolul <i>Îngrijirea și curățarea</i> .
	Program nepotrivit al mașinii de spălat vase.	Selecția un program cu o temperatură ridicată pentru a dizolva grăsimea de pe vasele foarte murdare, cum ar fi Intens 70°.
	Dozaj incorect de detergent.	Dozați în conformitate cu duritatea apei. Mult prea mult sau mult prea puțin detergent determină rezultate mai slabe la spălarea vaselor.
	Detergent învechit. Detergentul este un produs perisabil.	Evitați pachetele mari.
	Funcția Dozarea automată a detergentului este activată, dar gelul de detergent pentru mașina de spălat vase nu este dozat.	Pentru a verifica dacă detergentul este dozat, mențineți apăsat butoanele  și  timp de cinci secunde. Simbolul  va clipi pe afișaj și LED-ul de stare se va activa. Acum verificați dacă a fost dozat gel de detergent pentru mașina de spălat vase.
	Vase încărcate incorect.	Nu acoperiți obiectele din porțelan cu boluri mari sau articole asemănătoare. Evitați plasarea paharelor foarte înalte în colțurile coșurilor. Consultați capitolul <i>Încărcarea mașinii de spălat vase</i> .
	Paharele și ceștile s-au răsturnat în timpul programului.	Plasați vasele astfel încât să rămână stabile.
	Filtrele sunt blocate.	Curățați filtrul grosier și filtrul fin.
	Filtrele nu sunt montate corect.	Verificați dacă filtrele sunt montate corect. Consultați capitolul <i>Îngrijirea și curățarea</i> .

Problemă	Cauze posibile	Acțiune
	Oprirea pompei de scurgere lipsește.	Verificați dacă oprirea pompei de scurgere galbenă din partea dreaptă a scurgerii din partea inferioară este în poziție. Consultați capitolul <i>Îngrijirea și curățarea</i> .
Pete pe oțel inoxidabil sau argint.	Unele alimente, precum muștarul, maioneza, lămâia, oțetul, sarea și sosurile, pot cauza pete pe obiectele din oțel inoxidabil dacă sunt lăsate prea mult.	Îndepărtați aceste tipuri de alimente dacă nu porniți mașina de spălat vase imediat. Aveți în vedere utilizarea programului 1h 65° cu opțiunea Spălare rapidă.
	Toate obiectele din oțel inoxidabil pot cauza apariția petelor pe obiectele din argint dacă vin în contact în timpul spălării vaselor. De asemenea, aluminiul poate cauza producerea petelor pe vase.	Pentru a evita petele și pierderea luciului, separați farfuriile din materiale diferite, cum ar fi argint, inox și aluminiu.
Pete sau pelicule pe vase.	Setare incorectă de dozaj al agentului de clătire.	Consultați secțiunea <i>Setări</i> .
	Setarea TAB este activată și este utilizat detergent tot-în-1 cu efect de uscare insuficient.	Comutați detergentii tot-în-1 sau dezactivați setarea TAB și completați cu sare și soluție de clătire separată. Consultați Agentul de clătire din capitolul <i>Setări</i> .
	Compartimentul pentru sare este gol.	Completați cu sare. Consultați secțiunea <i>Înainte de a spăla pentru prima dată</i> .
	Setare incorectă a agentului de dedurizare a apei.	Consultați Duritatea apei din capitolul <i>Setări</i> .
	Agent de dedurizare pierde sare.	Verificați dacă capacul compartimentului pentru sare este etanșat corespunzător. În caz contrar, contactați cel mai apropiat centru de service.
	Temperatură prea înaltă și/sau prea mult detergent pot cauza corodarea cristalului. Din păcate, aceste deteriorări nu pot fi reparate, doar prevenite.	Spălați obiectele din cristal la o temperatură scăzută și cu cantitate considerată acoperitoare de detergent. Contactați producătorul de detergent.
Vasele au o peliculă aderență albă/albastră.	Setare de dozaj a agentului de clătire este prea înaltă.	Reduceți dozarea. Consultați capitolul <i>Setări</i> . Dacă aveți apă foarte dedurizată, puteți dilua soluția de clătire în proporție de 50:50 cu apă.

Problemă	Cauze posibile	Acțiune
Pete lăsate după spălare.	Petele de ruj și ceai/cafea pot fi dificil de îndepărtat.	Utilizați un detergent cu un agent de decolorare. Se folosește detergent de vase tip gel. Dacă este necesar, în astfel de situații se poate adăuga detergent de vase pudră sau detergent universal cu agent de albire în compartimentul de detergent manual (când este activat Dozarea automată a detergentului). Consultați <i>Adăugați detergent</i> .
Reziduuri de detergent în compartimentul pentru detergent după spălarea vaselor.	Compartimentul pentru detergent era umed la adăugarea de detergent.	Compartimentul pentru detergent trebuie să fie uscat la adăugarea de detergent.
	Compartimentul pentru detergent a fost blocat.	Verificați dacă farfuriile nu împiedică deschiderea compartimentului pentru detergent.
Sunet huruitor în timpul spălării vaselor.	Vasele nu sunt plasate corect sau brațele de stropire nu se rotesc.	Verificați dacă vasele sunt plasate corect. Rotiți brațele de stropire pentru a vă asigura că se pot roti.
Rămâne apă în mașina de spălat vase.	Filtrele sunt blocate.	Curățați filtrul grosier și filtrul fin.
	Filtrele nu sunt montate corect.	Verificați dacă filtrele sunt montate corect. Consultați capitolul <i>Îngrijirea și curățarea</i> .
	Sfărâmături în pompa de evacuare.	Curățați pompa de evacuare. Consultați secțiunea <i>Îngrijirea și curățarea</i> .
	Oprirea pompei de scurgere lipsește.	Verificați dacă oprirea pompei de scurgere galbenă din partea dreaptă a scurgerii din partea inferioară este în poziție. Consultați capitolul <i>Îngrijirea și curățarea</i> .
	Răsucitură la furtunul de evacuare.	Verificați dacă furtunul nu are răsucituri și îndoituri ascuțite.
	Furtunul de evacuare este blocat.	Deconectați furtunul de scurgere în locul unde se conectează la sifonul de scurgere la canalizare. Verificați dacă nu s-au adunat reziduuri și dacă racordul are un diametru interior de cel puțin 14 mm.
Miros neplăcut în mașina de spălat vase.	Murdărie în jurul garniturilor și în colțuri.	Curățați cu o perie de spălat și un pulverizator spumant.

Problemă	Cauze posibile	Acțiune
	Au fost selectate programe cu temperatură scăzută pentru o perioadă prelungită.	Rulați un program cu o temperatură ridicată o dată sau de două ori pe lună. Sau rulați un program de autocurățare. Consultați Autocurățare din capitolul <i>Utilizarea mașinii de spălat vase</i> .
Depuneri de grăsime în mașina de spălat vase.	Au fost selectate programe cu temperatură scăzută pentru o perioadă prelungită.	Selectați un program cu temperatură ridicată pentru a dizolva grăsimea de pe vasele foarte murdare, cum ar fi Intens 70°. Sau rulați un program de autocurățare. Consultați Autocurățare din capitolul <i>Utilizarea mașinii de spălat vase</i> .
Vasele nu sunt suficient de uscate.	Opțiunea ☒ SmartDry nu este activată.	Activați opțiunea ☒ SmartDry.
	Mașina de spălat vase nu este încărcată complet.	Încărcați complet mașinii de spălat vase.
	Trebuie să completați cu agent de clătire sau dozajul este setat prea redus.	Completați cu soluție de clătire sau măriți setarea dozajului soluției de clătire.
	Setarea TAB este activată și este utilizat detergent tot-în-1 cu efect de uscare insuficient.	Comutați detergentii tot-în-1 sau dezactivați setarea TAB și completați cu sare și soluție de clătire separată. Consultați Agentul de clătire din capitolul <i>Setări</i> .

WiFi

Problemă	Cauze posibile	Acțiune
Simbolul rețelei mașinii de spălat vase ☹ nu apare pe afișaj.	Mașina de spălat vase nu este conectată la rețeaua wireless.	Conectați mașina de spălat vase la rețeaua wireless. Consultați capitolul <i>ConnectLife</i> .
	Conexiunea WiFi este dezactivată.	Activați conexiunea WiFi. Consultați <i>Dezactivați/activați conexiunea WiFi</i> din capitolul <i>ConnectLife</i> .
Conexiunea WiFi a eșuat	Mașina de spălat vase nu poate accesa rețeaua wireless. Sau routerul nu este conectat la internet.	Verificați dacă routerul este conectat la internet.
		Asigurați-vă că rețeaua wireless utilizează 2,4 GHz și este vizibilă. Încercați să mutați routerul mai aproape de mașina de spălat vase dacă semnalul este prea slab.
		Consultați și depanarea la www.connectlife.io . Dacă problema persistă, contactați cel mai apropiat centru de service.
Asocierea a eșuat	Telefonul inteligent/tableta nu este conectată la rețeaua wireless. Sau routerul nu este conectat la internet.	Verificați dacă routerul este conectat la internet.
		Verificați dacă telefonul inteligent/tableta este conectată la rețeaua wireless.
		Consultați și depanarea la www.connectlife.io . Dacă problema persistă, contactați cel mai apropiat centru de service.
Mașina de spălat vase apare ca deconectată în aplicația <i>ConnectLife</i> .	Conexiunea WiFi este dezactivată	Activați conexiunea WiFi. Consultați <i>Dezactivați/activați conexiunea WiFi</i> din capitolul <i>ConnectLife</i> .
		Consultați și depanarea la www.connectlife.io . Dacă problema persistă, contactați cel mai apropiat centru de service.
Eroare la actualizarea software-ului.	Conexiunea la rețea a fost pierdută sau mașina de spălat vase a pierdut alimentarea cu curent din cauza unei pene de curent.	Asigurați-vă că sursa de alimentare nu este întreruptă și că conexiunea la rețea este stabilă înainte de a încerca din nou. Dacă problema persistă, contactați cel mai apropiat centru de service.

Instalarea

Este important să citiți și să urmați instrucțiunile și indicațiile de mai jos. Efectuați instalarea și conexiunea în conformitate cu instrucțiunile de instalare separate.

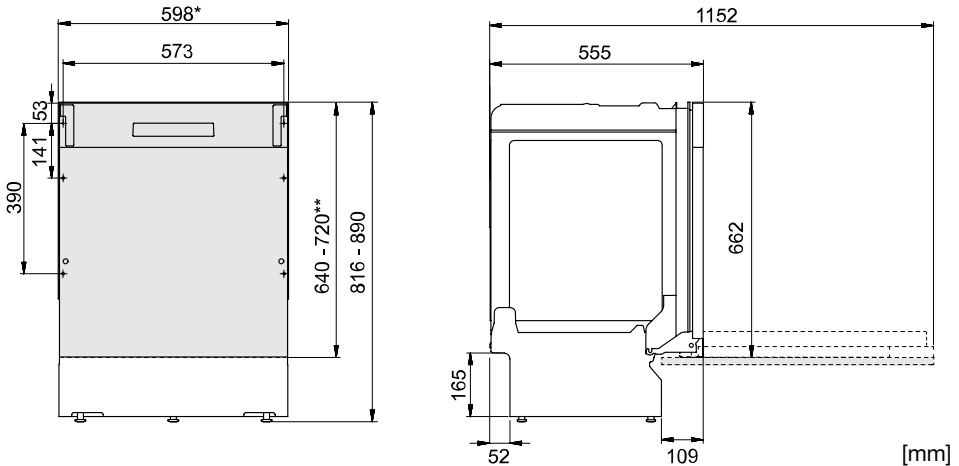

*Îndepărtați benzile din plastic dacă dimensiunea locașului este de 596-598 mm.
Aveți grijă! Marginile pot fi ascuțite. Purtați mănuși de protecție!

**Lungimea ușii decorative.

Dimensiuni nominale. Măsurătorile efective pot varia.

Instrucțiuni de protecție a muncii

- Conexiunile la electricitate, apă și evacuare trebuie să fie realizate de un specialist calificat.
- Respectați întotdeauna reglementările aplicabile pentru apă, evacuare și electricitate.
- Aveți grijă în timpul instalării! Purtați mănuși de protecție! Întotdeauna trebuie să fie două persoane!
- Așezați o tavă de scurgere pe podea, sub mașina de spălat vase, pentru a preveni deteriorările provocate de eventualele scurgeri de apă.
- Înainte de a fixa mașina de spălat pe poziție, testați mașina de spălat vase rulând 1h 65° programul cu opțiunea Spălare rapidă. Verificați dacă mașina de spălat vase se umple cu apă și se golește. De asemenea, verificați dacă există scurgeri la conexiuni.

ATENȚIE!

Deschiderea pentru ventilație din partea inferioară a ușii nu trebuie blocată de un covoraș, o carpetă sau de altceva similar.

ATENȚIE!

Oprii alimentarea cu apă când instalați mașina de spălat vase!

Ștecărul trebuie să fie deconectat sau alimentarea la priză trebuie să fie oprită în timp ce se efectuează lucrarea!

Configurare

- Dimensiunile de prindere și de conexiuni sunt incluse în instrucțiunile de instalare separate. Verificați dacă toate dimensiunile sunt corecte înainte de a începe instalarea. Rețineți că înălțimea ușii decorative poate fi reglată pentru a se potrivi altor accesorii.
- Asigurați-vă că zona pe care urmează să fie instalată mașina de spălat vase este fermă. Reglați picioarele reglabile astfel încât mașina de spălat vase să fie poziționată orizontal.
- Dacă mașina de spălat vase este încorporată, mobilierul din jur trebuie să fie rezistent la orice fel de condensare de la mașina de spălat vase.
- Montați folia de protecție sub blatul de lucru și în partea de sus în jurul marginii. Funcția foliei de protecție este de a proteja blatul de lucru de umiditate. (Folia de protecție se află în punga de plastic anexată.)
- Verificați dacă mașina de spălat vase este instalată astfel încât ușa să se deschidă liber; în caz contrar funcționalitatea încuietorii ușii poate fi împiedicată.
- Rețineți că arcurile ușii pot avea nevoie de reglare după montarea unei ușii. Reglați arcurile ușii din stânga și din dreapta în mod egal până când ușa este echilibrată uniform.

Conexiunea de evacuare

Această mașină de spălat vase este adecvată pentru instalare într-o nișă înălțată (pentru a obține o înălțime de lucru ergonomică). Aceasta înseamnă că mașina de spălat vase poate fi amplasată astfel încât furtunul de scurgere se găsește sub nivelul bazei mașinii de spălat vase, de exemplu prin direcționare spre o scurgere de pardoseală.

Furtunul de evacuare poate fi conectat și la un ștuț de conexiune de pe sifonul de scurgere la canalizare. Ștuțul de conexiune trebuie să aibă un diametru intern de cel puțin 14 mm.

Furtunul de evacuare poate fi extins până la maximum 3 m (lungimea totală a furtunului de evacuare nu trebuie să depășească 4,5 m). Toate țevile de îmbinare și conectare trebuie să aibă un diametru intern de cel puțin 14 mm.

Nicio parte a furtunului de evacuare nu trebuie să fie poziționată la mai mult de 950 mm deasupra părții inferioare a mașinii de spălat vase.

Atașați furtunul de evacuare cu o clemă de furtun. Asigurați-vă că furtunul de evacuare nu este răsucit.

Conexiunea la alimentare cu apă

Utilizați numai furtunul de alimentare livrat cu mașina de spălat vase. Nu reutilizați furtunuri vechi sau alte furtunuri de rezervă.

Țeava de alimentare trebuie să fie prevăzută cu un robinet de apă (robinet de închidere). Robinetul de apă trebuie să fie ușor accesibil, astfel încât apa să poată fi oprită dacă mașina de spălat vase trebuie mutată.

După finalizarea instalării, deschideți robinetul de apă și lăsați presiunea să se regleze o perioadă de timp. Verificați dacă toate conexiunile sunt etanșe.

Conexiunea la alimentarea cu apă rece

Conectați mașina de spălat vase la alimentarea cu apă rece în cazul în care clădirea este încălzită cu păcură, electricitate sau gaz.

Conexiunea la alimentarea cu apă caldă

Conectați mașina de spălat vase la alimentarea cu apă caldă (max. 70 °C) în cazul în care clădirea este încălzită utilizându-se un sistem cu consum redus de energie, cum ar fi termoficare, energie solară sau energie geotermală. Alegerea unei conexiuni la apă caldă reduce consumul de energie al mașinii de spălat vase.

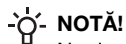
**NOTĂ!**

Nu depășiți temperatura permisă a alimentării cu apă. Unele materiale utilizate pentru fabricarea vaselor nu rezistă la căldură mare. Consultați *Vasele fragile* din capitolul *Încărcarea mașinii de spălat vase*.

Conexiunea electrică

Informațiile despre conexiunea electrică pot fi găsite pe plăcuța cu numărul de serie. Această specificație trebuie să corespundă cu sursa de alimentare electrică.

Mașina de spălat vase trebuie să fie conectată la o priză cu împământare.

Priza electrică de perete trebuie să se afle în afara zonei de instalare pentru a fi ușor accesibilă după instalarea mașinii de spălat vase. Nu utilizați prelungitoare!

Service



Citiți capitolul *Depanarea* înainte de a contacta centrul de service. Dacă ați întâmpinat o problemă pe care nu o puteți rezolva, vă rugăm să contactați cel mai apropiat centru de service pentru ajutor profesional, consultați www.gorenje.com. Site-ul nostru web oferă și informații despre disponibilitatea pieselor de schimb și despre ce puteți repara dvs.

Când contactați dealerul, oferiți detaliile de pe placa indicatoare. Includeți numărul articolului (1) și numărul de serie (2).

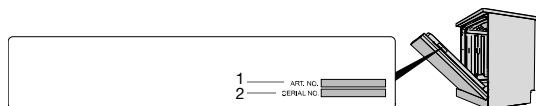
Rețineți că reparațiile neprofesioniste pot pune în pericol siguranța utilizatorului și pot afecta garanția.



Numărul de cicluri ale programului

Mențineți apăsat  și  timp de 3 secunde pentru a se afișa Numărul de cicluri ale programului pe afișaj.

(Dacă mașina de spălat vase a finalizat mai mult de 999 cicluri, numărul miilor este afișat urmat de numărul ciclurilor până la 999. De exemplu: 1234 cicluri sunt afișate ca 001 urmate de 234.)

Date tehnice și etichetare energetică

Date tehnice

Înălțime:	816-890 mm
Lățime:	598 mm
Adâncime:	555 mm
Greutate:	30 kg ¹⁾
Număr de setări de amplasare standard:	16 ²⁾
Presiunea apei:	0,03-1,0 MPa
Conexiunea electrică:	Consultați placa indicatoare.
Putere nominală:	Consultați placa indicatoare.

1) Greutatea poate varia datorită diverselor specificații.

2) În conformitate cu standardul EN 60436.

Informații pentru consumatori

Puteți găsi informații despre aparatul dvs la www.gorenje.com. De asemenea, puteți găsi informații în baza de date a Uniunii Europene pentru înregistrarea produselor pentru etichetare energetică, EPREL. Scanați codul QR de pe eticheta energetică furnizată împreună cu mașina de spălat vase (sau accesați <https://eprel.ec.europa.eu> și căutați denumirea modelului).

Această mașină conține o sursă de lumină/surse de lumină din clasa de eficiență energetică D. Sursele de lumină sunt disponibile ca piese de schimb și pot fi înlocuite de cel mai apropiat centru de service sau de un personal calificat.

Informații pentru institute de testare

Informații despre acest produs pot fi găsite în Baza de Date Europeană cu Produse pentru Etichetarea Energetică, EPREL și pot fi comandate și prin e-mail dishwashers@appliance-development.com.

Solicitarea trebuie să includă detaliile de pe plăcuța cu seria de fabricație. Includeți numărul articolului (1), numărul de fabricație (2) și denumirea modelului (3).

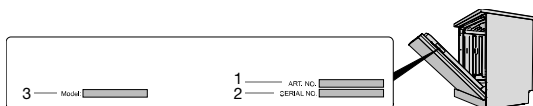

Declarație de conformitate

Declarăm prin prezenta că acest aparat este conform cu directivele europene și cerințele standardelor relevante.

gorenje

www.gorenje.com



870680-a11

Ne rezervăm dreptul de a efectua modificări.