

gorenje

LT

Naudojimo instrukcija

Indaplovė



GV693C60UVAD

Turinys

Jūsų indaplovė	4
Saugos instrukcijos	5
Montavimas	6
Apsaugos nuo perpilimo funkcija	6
Pakuotės	6
Likvidavimas	6
Simboliai ant prietaiso	6
Prieš plaunant pirmą kartą	7
1. Vandens kietumas	7
2. Pagrindinės nuostatos	8
Skalavimo priemonės pildymas	8
Druskos pylimas	8
Indaplovės plovimo priemonės papildymas automatiškai dozuoti	9
Ekologiškesnis indų plovimas	10
Taupykite energiją ir vandenį	10
Indaplovės prikrovimas	11
Dužūs indai	11
Rezultatas priklauso nuo to, kaip sudėti indai	11
Indaplovės krepšiai	11
Viršutinis stalo įrankių dėklas	11
Viršutinis krepšys	12
Apatinis krepšys	13
Indaplovės naudojimas	14
Plovimo priemonės įdėjimas	14
Įjungta/Išjungta	15
Programos pasirinkimas	15
Pasirinkite parinktį	16
Paleidimas/Sustabdymas	17
Status LedLight (Būsenos lemputė)	18
Jei norite įdėti daugiau indų	18
Maitinimo triktis	18
Pasibaigus programai	18
Geriausi džiovinimo rezultatai	19
Iškraukite indaplovę	19
Programų lentelė	20
ConnectLife	21
Prijungimas prie tinklo ir susiejimas	21
Indaplovės nuotolinis valdymas	21
Indaplovės paleidimas nuotoliniu būdu	22
Susiejimas su daugiau įrenginių	22
„Wi-Fi“ ryšio išjungimas / aktyvinimas	22
Šalinti įreng.	22
Nuostatos	23

Priežiūra ir valymas	25
Skalavimo priemonės pildymas	25
Druskos pylimas	25
Indaplovės plovimo priemonės papildymas automatiškai dozuoti	26
Filtro valymas	27
Purškimo svirčių valymas	27
Indaplovės išorės valymas	28
CLn - Paleiskite programą Savaiminis išsivalymas	28
Pašalinkite kamštį	28
Laikymas žiemos metu / gabenimas	29
Trikdžių nustatymas ir šalinimas	30
Bendroji informacija	30
„Wi-Fi“	35
Montavimas	36
Saugos instrukcijos	36
Sąranka	37
Išleidimo jungtis	37
Vandens tiekimo jungimas	37
Elektros jungtis	38
Priežiūra	39
Programos ciklų skaičius	39
Techniniai duomenys ir energijos efektyvumo etiketė	40
Techniniai duomenys	40
Informacija naudotojams	40
Informacija bandymų institucijai	40
Atitikties deklaracija	40

Jūsų indaplovė

Irenkite indaplovę, žr. skyrių *Montavimas*. Tada atidarykite dureles ir paspauskite ①.

Pirmą kartą įjungus indaplovę svarbu pasirinkti tinkamas nuostatas, kad indai būtų išplauti tinkamai. Žr. sk. *Prieš plaunant pirmą kartą*.

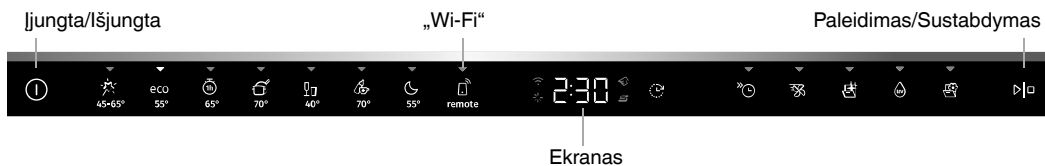

Programos

- Auto 45-65°
- Eco 55°
- 1h 65°
- Intensyvus 70°
- Stiklas 40°
- Higiena 70°
- Naktinė 55°
- Remote („Wi-Fi“)

Parinktys

- Pradžios delsa
- Greitas plovimas
- SmartDry
- UV Technology
- IonTech

Specialios programos

- Savaiminis išsivalymas

Informacija ekrane

Žr. skyrių *Priežiūra ir valymas*.

- Prijungta prie debesijos (mirksi jungiantis)
- Skalavimo priemonės pildymas
- Indaplovės plovimo priemonės papildymas automatiškai dozuoti
- Druskos pylimas
- CLn** Paleiskite programą Savaiminis išsivalymas



PASTABA!

Valdymo skydelį galima naudoti tik atidarius dureles.

Saugos instrukcijos

- Perskaitykite naudojimo instrukcijas ir laikykite jas saugioje vietoje!
- Standartinės vietos nuostatų numeris: 16
- Jokiu būdu nenaudokite indaplovės kitu tikslu, nei nurodyta šiose naudojimo instrukcijose.
- Į indaplovės dureles ar krepšius dėkite tik indus.
- Niekada nepalikite atidarytų indaplovės durelių, nes galite už jų užkliūti. Įstumkite krepšius į vidų, kad nekiltų indaplovės apvirtimo pavojus.
- Naudokite tik indaplovės plovimo priemonę!
- Šį įrenginį gali naudoti vyresni nei 8 metų vaikai ir ribotų fizinių ar protinių gebėjimų asmenys bei asmenys, turintys atminties sutrikimų arba neturintys patirties ar žinių. Kai naudoja įrenginį, šiuos asmenis reikia prižiūrėti, arba jie turi vadovautis įrenginio naudojimo instrukcijomis ir suprasti galimus pavojaus veiksnius. Neprižiūrimi vaikai įrenginio valyti negali.
- Pažeistą maitinimo laidą gali pakeisti tik gamintojo techninės priežiūros centro atstovas arba kitas panašią kvalifikaciją turintis specialistas.
- Naudokite indaplovę tik namų ūkyje buityje naudojamiems indams plauti. Draudžiama naudoti koku nors kitu tikslu.
- Jokiu būdu nedėkite į indaplovę indų su tirpiklio likučiais, nes kyla sprogimo pavojus. Ant indaplovėje plaunamų indų negali būti pelenų, vaško ar tepalo.
- Vaikus būtina stebėti. Neleiskite vaikams naudoti ar žaisti su indaplove. Būkite ypač atidūs, kai durelės yra atidarytos. Viduje gali būti plovimo priemonės! Įpylę plovimo priemonės, visada iš karto įjunkite indaplovę.
- Indaplovėje yra UVC šviesos šaltinis. Pažeistą ar sugedusį UVC šviesos šaltinį gali pakeisti tik gamintojo techninės priežiūros centro atstovas arba kitas panašią kvalifikaciją turintis specialistas.

ĮSPĖJIMAS!

Peilius ir kitus aštrius daiktus reikia dėti horizontaliai į indaplovės specialius stalo įrankių krepšelius.

ĮSPĖJIMAS!

Vaikus būtina prižiūrėti – indaplovės plovimo priemonė yraėsdinanti!

Montavimas

Žr. skyrių *Montavimas*.

Apsaugos nuo perpylimo funkcija

Apsaugos nuo perpylimo įtaisas pradeda siurbti vandenį iš mašinos ir išjungia vandens tiekimą, jei vandens lygis indaplovėje viršija įprastą lygį. Jei įjungta apsaugos nuo perpildymo funkcija, ekrane pasirodo F54 (Vandens perpildymas). Užsukite vandens čiaupą ir kreipkitės į artimiausią techninės priežiūros centrą. (Kad išvengtumėte vandens ištekėjimo iš indaplovės, neištraukite kištuko iš elektros sieninio lizdo tol, kol neišjungsite vandens tiekimo!)

Pakuotės

Išorinė pakuotė apsaugo gaminį gabenimo metu. Pakuotės medžiaga yra perdirbama. Atskirkite skirtingas pakuotės medžiagas, kad būtų sunaudojama mažiau žaliavų ir sukuriama mažiau atliekų. Prekybos atstovas taip pat gali surinkti pakuotę perdirbimui ar nukreipti jus į artimiausią perdirbimo centrą. Pakuotę sudaro:

- kartonas, pagamintas iš 100 % perdirbtos medžiagos;
- putų polistirenas (EPS) be chloro ar fluoro;
- atmosferos, pagamintos iš neapdirbtos medienos;
- apsauginis plastikas, pagamintas iš polietileno (PE).

Likvidavimas

Indaplovė pagaminta ir pažymėta, kad turi būti perdirbama. Kai baigiasi indaplovės eksploatavimo laikas ir ją reikia utilizuoti, ji turi būti nedelsiant padaryta netinkama naudoti. Ištraukite maitinimo laidą ir nupjaukite jį, kad liktų kuo trumpesnis galas. Išmontuokite šviesos šaltinį (-ius).

Kreipkitės į vietos valdžios instituciją, kad sužinotumėte, kur ir kaip tinkamai atiduoti perdirbti indaplovę.

Simboliai ant prietaiso



Perskaitykite naudojimo instrukciją.



Perdirbkite kaip elektros įrangos atliekas.

 Patvirtinta pagal atitinkamas ES direktyvas.

Prieš plaunant pirmą kartą

1. Vandens kietumas

Norint pasiekti gerų indų plovimo rezultatų, indaplovei reikia naudoti minkštą vandenį (su mažu mineralinių medžiagų kiekiu). Naudojant kietą vandenį, ant indų ir indaplovėje susidaro balta danga.

Vandens kietumo tikrinimas

Vandens kietumas nurodomas naudojant vokiškuosius vandens kietumo laipsnius (°dH), prancūziškuosius vandens kietumo laipsnius (°fH), angliškuosius vandens kietumo laipsnius (°eH) arba milimolius litre (mmol/l).

Vandentiekio vanduo, kurio kietumas didesnis nei 5°dH (9°fH / 6°eH / 0,9°mmol/l), turi būti suminkštintas. Tai atliekama automatiškai, naudojant įmontuojamą vandens minkštinimo aparatą. Tam, kad vandens minkštinimo aparatas veiktų optimaliai, jį reikia sureguliuoti pagal vandentiekio vandens kietumą. Sureguliuavę vandens minkštinimo aparato nuostatas, įpilkite plovimo ir skalavimo priemonės tokiomis dozėmis, kurios tinka minkštam vandeniui.

Kreipkitės į vietos vandens tiekimo įmonę, kad patikslintumėte savo vietovės vandens kietumą.

Atkreipkite dėmesį į vandens kietumą: _____

°dH	°fH	°eH	mmol/l	Rekomenduojamos nuostatos
0-5	0-9	0-6	0,0-0,9	4:00
6-8	10-14	7-10	1,0-1,4	4:01
9-11	15-20	11-14	1,5-2,0	4:02
12-14	21-25	15-18	2,1-2,5	4:03
15-19	26-34	19-24	2,6-3,4	4:04
20-24	35-43	25-30	3,5-4,3	4:05
25-29	44-52	31-36	4,4-5,2	4:06
30-39	53-70	37-49	5,3-7,0	4:07
40-49	71-88	50-61	7,1-8,8	4:08
50	89	62	8,9	4:09

Jei vandens kietumas viršija 50°dH (89°fH / °eH / 62°eH / 8,9 mmol/l), rekomenduojame prijungti išorinį vandens minkštinimo aparatą.

Didesnės sąnaudos regeneravimo metu

Įmontuotas indaplovės vandens minkštiklis reguliariai atlieka regeneraciją. Regeneracija pailgina indų plovimo programą ir padidina energijos ir vandens sąnaudas. Kaip dažnai indaplovės vandens minkštiklis regeneruojamas, priklauso nuo pasirinktų nuostatų.

Pavyzdys: jei programa Eco 55° vykdoma esant vandens kietumui 14°dH (25°fH / 18°eH / 2,5°mmol/l), vandens minkštinimo aparatas regeneruojamas reguliariais intervalais (po 7 plovimo ciklų), energijos sąnaudos padidėja 0,015 kWh, vandens sąnaudos padidėja 2,3 litrais, o programos laikas pailgėja 3 min. Regeneracija vyksta programos pagrindinio plovimo metu.

ISPĒJIMAS!

Kietas vanduo paliekta baļā plēvelē ant indų ir indaplovēs. Todē svarbu pasirinkti tinkamā vandens minkštiklio nuostatā! Žr. Vandens kietumas sk *Nuostatos*.

Jei vandentiekio vandens kietumas viršija 5°dH (9°FH / 6°eH / 0,9 mmol/l), jokiū būdu nenaudokite indaplovēs su tuščiū druskos skyriumi.

2. Pagrindinēs nuostatos

Pirmā kartā jjungus indaplovē svarbu pasirinkti tinkamas nuostatas, kad indai būtū išplauti tinkamai. Žr. puslapj 23.

Parengimas:

- Skalavimo priemonē
- Vandens kietumas
- TAB („Viskas vienamē“ plovimo priemonē)
- Automatinis ploviklio dozavimas

3. ✨ Skalavimo priemonēs pildymas



Naudojant skalavimo priemonē, indai greičiau ir geriau džiūsta. Taip pat jie geriau išplaunami – lieka švarūs ir be dėmelių.

Jei pasirinkote Skalavimo priemonē 3:01 - 3:05, pripilkite į skalavimo priemonēs skyrių skalavimo priemonēs.

1. Atidarykite skalavimo priemonēs skyriaus dangtelj.
2. Atidžiai įpilkite skalavimo priemonēs iki lygio, paženklinto **MAX**.
3. Nušluostykite aplink skyrių išiškusią skalavimo priemonē.
4. Tvirtai uždarykite dangtelj.

Kai reikia papildyti skalavimo priemonēs, ekrane užsidega simbolis.

4. ⚖ Druskos pylimas

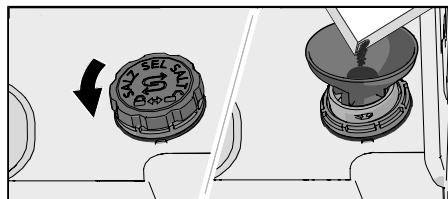

Jei tiekiamo vandens kietumas didesnis nei 5°dH (9°FH / 6°eH / 0,9 mmol/l), pripilkite druskos.

Jei pasirinkote Vandens kietumas 4:01 - 4:09, į druskos skyrių įpilkite druskos.

1. Pasukdami jį prieš laikrodžio rodyklę nuimkite druskos skyriaus dangtelj.
2. Į druskos skyriaus papildymo angā įdėkite su indaplove pateiktą piltuvėlj. Prieš plaudami pirmā kartā, įpilkite maždaug 1 l vandens. (Vandens reikia tik pirmā kartā.)

- Įpilkite pakankamai druskos, kad užpildytumėte druskos skyrių (maks. 750 gram). Naudokite specialią indaplovės druską.
- Nuvalykite druskos perteklių ir pasukite dangtelį pagal laikrodžio rodyklę, kol jis užsidarys.

Kai reikia papildyti druskos, ekrane užsidega simbolis.

⚠ **ĮSPĖJIMAS!**

Norint, kad neatsirastų rūdžių dėmių, indų plovimo programą reikia įjungti iš karto, kai įpilama druskos.

5. Indaplovės plovimo priemonės papildymas automatiškai dozuoti

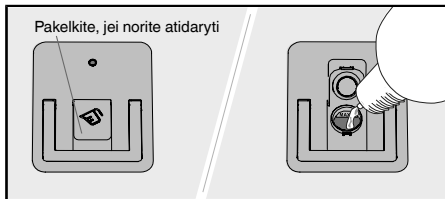

Jei aktyvinote nuostatą Automatinis ploviklio dozavimas, į automatinio dozavimo skyrių pripilkite indaplovės gelio.

- Atidarykite indaplovės gelio automatinio dozavimo skyriaus dangtelį.
- Atsargiai įpilkite indaplovės gelio iki pažymėto **MAX** lygio.
- Išvalykite indaplovės gelio perteklių, išsiliejusį iš skyriaus.
- Tvirtai uždarykite dangtelį.

PASTABA!

Automatinio dozavimo skyriuje naudokite tik indaplovės gelį! Nenaudokite indaplovės plovimo priemonės miltelių. Nenaudokite indų plovimo skysčio, nes susidariusios putas neleis indaplovei efektyviai veikti.

Kai kurie tiršti indaplovės geliai netinka automatiniam dozavimo skyriui. Į rankinio plovimo priemonės skyrių įpilkite labai tiršto indaplovės gelio. Žr. plovimo priemonės gamintojo rekomendacijas.

Indaplovių ploviklio gelio formulė yra švelnesnė nei indaplovių ploviklio miltelių ar „viskas viename“ ploviklio su balikliu. Tai reiškia, kad indaplovių ploviklio gelis gali būti mažiau veiksmingas šalinant, pavyzdžiui, lūpų dažų ir arbatos / kavos dėmes. Jei reikia, tokiais atvejais į rankinio ploviklio skyrių galima pilti indaplovės ploviklio miltelių arba universalaus ploviklio su balikliu (kai Automatinis ploviklio dozavimas įjungtas). Žr. *Plovimo priemonės įdėjimas*.

Kai reikia papildyti indaplovės ploviklio gelio, ekrane užsidega simbolis. (Galite paleisti 1-2 plovimo programas, kol skyrius nėra visiškai tuščias.)

Indaplovės gelio dozavimas

Indaplovės gelis tiekiamas pagrindinio plovimo visomis programomis, išskyrus Savaiminis išsivalymas, metu. Šiek tiek daugiau indaplovės gelio taip pat įleidžiama pirminio plovimo metu toliau nurodytose programose:

Auto 45-65°

Intensyvus 70°

Ekologiškesnis indų plovimas

Taupykite energiją ir vandenį

Naudojant indaplovę namuose paprastai naudojama mažiau energijos ir vandens, palyginti su indų plovimu rankomis.

Neskalaukite po tekančiu vandeniu



Prieš sudėdami indus į indaplovę neskalaukite jų tekančiu vandeniu, nes taip padidės energijos ir vandens sąnaudos. Tiesiog pašalinkite dideles maisto daleles, prieš dėdami indus į indaplovę.

Rinkitės ekologišką plovimo priemonę

Perskaitykite aplinkosaugos deklaraciją ant pakuotės!

Kai per daug plovimo priemonės ir druskos, indai prasčiau plaunami, taip pat labiau kenkiama aplinkai.

Indaplovę įjunkite tik tada, kai ji pilnai pakrauta

Taupykite energiją ir vandenį – indaplovę naudokite tik tada, kai ji pilnai pakrauta (žr. standartinių vietų nuostatų skaičių). Jei jaučiate nemalonų kvapą, naudokite programą  1h 65° su parinktimi  Greitas plovimas, kad išskalautumėte indus.

Paleiskite programas pasirinkę žemesnę temperatūrą

Jei indai tik šiek tiek sutepti, galite pasirinkti žemos temperatūros programą.

Pasirinkite indų plovimo programą – Eco 55°

Ši programa tinka skalbimo paprastai nešvarių indų ir yra efektyviausia programa, kalbant apie bendrą energijos ir vandens suvartojimą. Ši programa naudojama vertinant atitiktį ES ekologinio projektavimo teisės aktams.

Indų plovimo programa sukurta taip, kad būtų plaunama efektyviai ir naudojant kiek įmanoma mažiau energijos ir vandens. Programa plauna ilgą laiką žemoje temperatūroje.

Parinkties – SmartDry

Trumpesnė indų plovimo programa ir geresni džiovavimo rezultatai pasiekiami naudojant parinktį  SmartDry, kuri automatiškai atidaro indaplovės dureles. Prieš iškraudami indaplovę palaukite, kol indaplovė parodys, kad programa baigėsi, o indai bus atvėšę.

Šalto vandens prijungimas

Prijunkite indaplovę prie šalto vandens tiekimo linijos, jei pastatas šildomas mazutu, elektra ar dujomis.

Įjunkite karštą vandenį

Jei pastatas šildomas energiją taupančiu būdu, pvz., centralizuotu šildymu, naudojant saulės ar geoterminę energiją, prijunkite indaplovę prie karšto vandens tiekimo linijos (daug. 70 °C). Prijungus karšto vandens jungtį, sumažėja indaplovės energijos sąnaudos.



PASTABA!

Neviršykite leistinos tiekimo vandens temperatūros. Virtuviniai indai, pagaminti iš kai kurių medžiagų, negali būti plaunami esant dideliam karščiui. Žr. *Dužūs indai* skyriuje *Indaplovės prikrovimas*.

Indaplovės prikrovimas

Dužūs indai

Kai kurie virtuviniai indai nėra tinkami naudoti indaplovėje. Taip gali būti dėl kelių priežasčių. Kai kurios medžiagos nėra atsparios dideliam karščiui, kitas gali apgadinti indaplovės plovimo priemonė.

Būkite atsargūs prižiūrėdami rankų darbo daiktus, dužias dekoracijas, krištolo ar stiklinius indus, sidabrinčius, varinius, alavinius, aliuminius, medinius, plastikinius gaminius ir pan. Žiūrėkite, ar jie paženklinti žyme, kad yra saugūs plauti indaplovėje.

Rezultatas priklauso nuo to, kaip sudėti indai

Atsargiai sudėkite indus taip, kad jie būtų kuo geriau išplauti ir išdžiovinti su mažiausiomis įmanomoms energijos ir vandens sąnaudomis. Įsitikinkite, kad indai sudėti taip, kad indaplovė galėtų kuo geriau pasiekti visus indų paviršius ir juos išplauti bei nudžiovinti.

- Visi nešvarūs paviršiai turi būti pasukti į vidinę pusę ir žemyn!
- Negalima sudėti indų vienas į kitą ar vieną ant kito.
- Pakreipkite indus su įdubomis, pvz., puodelius, kad būtų nuplaunamas skalavimo vanduo. Taip pat tai svarbu plaukant plastikinius daiktus.
- Patikrinkite, ar smulkūs daiktai neiškris iš indaplovės krepšio. Sudėkite juos į viršutinį stalo įrankių dėklą.

Indaplovės krepšiai

Indaplovėje yra viršutinis stalo įrankių dėklas, viršutinis krepšys ir apatinis krepšys.

Skirtingos sąrankos indaplovių krepšių išvaizda gali skirtis.

Viršutinis stalo įrankių dėklas

Viršutiniame stalo įrankių dėkle yra vieta, skirta stalo įrankiams, samčiams, plaktuvams, serviravimo ir pan. įrankiams.

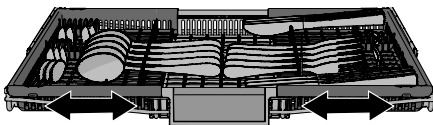
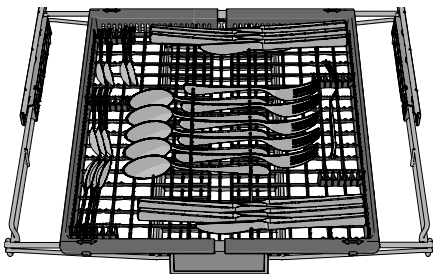

Viršutinį stalo įrankių dėklą sudaro trys dalys, kurias galima perkelti į šoną, kad būtų galima geriau sudėti indus.

Viršutinis krepšys

Į viršutinį krepšį dėkite taures, stiklines, puodelius, dubenėlius, smulkias lėkštes ir padažines. Visi nešvarūs paviršiai turi būti nukreipti į vidų ir žemyn! Vyno taurės dedamos į vyno taurių lentynėlę, o peiliai – į peilių stovą dešinėje.

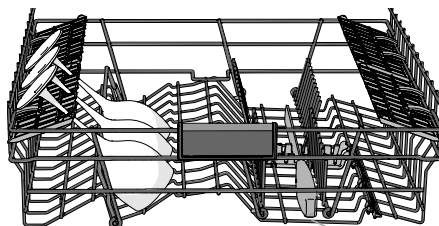
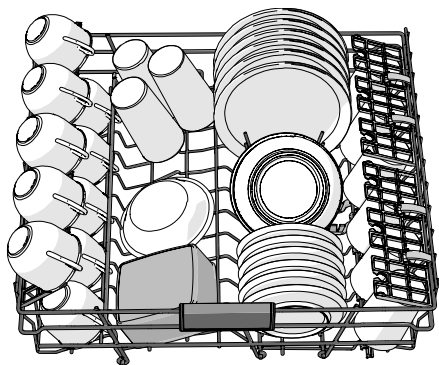

Peilių stovas

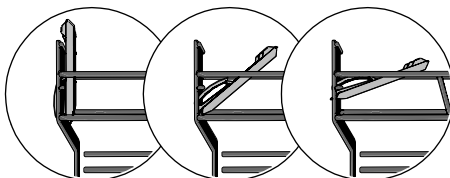

3 pozicijos

Viršutinio krepšio pakėlimas ir nuleidimas

1. Ištraukite viršutinį krepšį.
2. Suimkite už viršutinio krepšio šonų abiem rankomis ir pakelkite jį.
3. Jei viršutinis krepšys pakeliamas, kai yra viršutinėje padėtyje, jis nukris į apatinę padėtį. Atkreipkite dėmesį į tai, kad abi krepšio pusės visada turi būti nustatytos tame pačiame aukštyje.

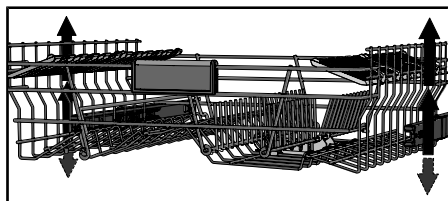

Reguliuojamosios lėkščių atramos

Reguliuojamosios lėkščių atramos gali būti nulenkiamos, kad būtų lengviau sudėti puodus, dubenis ir stiklines.

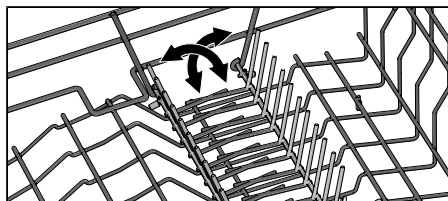

Apatinis krepšys

Į apatinį krepšį įdėkite lėkštes, mažas lėkšteles, serviravimo indus ir puodus. Stalo įrankius galima dėti į stalo įrankių laikiklį.

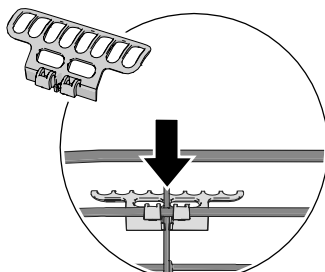
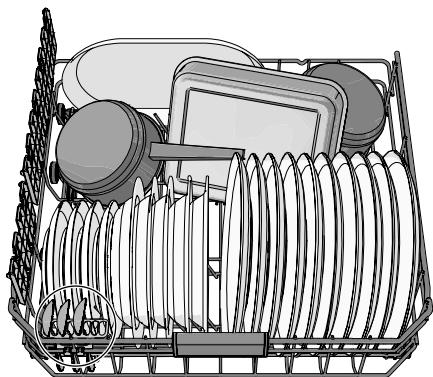

Pritvirtinkite stalo įrankių laikiklį, kad pasiektumėte maksimalią pakrovimo talpą. (Rasite uždareme plastikiniame maišelyje.)

Reguliuojamosios lėkščių atramos

Reguliuojamąsias lėkščių atramas galima nulenkti, kad būtų lengviau sudėti puodus ir dubenis.

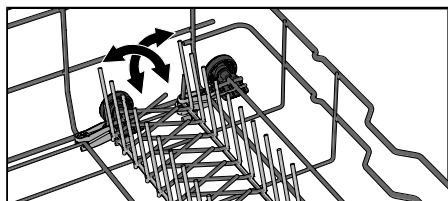

 **PASTABA!**

Patikrinkite, ar laisvai sukasi purškimo svirtys.

Indaplovės naudojimas

Plovimo priemonės įdėjimas

Galite pasirinkti du ploviklio įpylimo būdus: rankinį arba automatinį. Norėdami įjungti Automatinis ploviklio dozavimas, žr. skyrių *Nuostatos*. Rankiniu būdu ploviklio galima papildyti net tada, kai Automatinis ploviklio dozavimas yra įjungta (pavyzdžiui, indų plovikliui su balinimo priemone arba jei automatinio dozavimo skyrius yra tuščias).

Vadovaukitės instrukcijomis ant plovimo priemonės pakuotės. Ši indaplovė yra su vandens minkštikliu, todėl dozуйте plovimo ir skalavimo priemonę kaip minkštam vandeniui.

Nepilkite plovimo priemonės į rankinį plovimo priemonės skyrių, kai naudojama automatinio plovimo priemonės dozavimo funkcija! Naudojant per daug plovimo priemonės, gali sumažėti indų plovimo efektyvumas, be to, gali būti daromas didesnis neigiamas poveikis aplinkai.

Rankinis plovimo priemonės skyrius

Pilant plovimo priemonę, plovimo priemonės skyrius turi būti sausas.



Jei naudojama miltelių pavidalo ar skysta indaplovės plovimo priemonė, įpilkite į skyrių nedidelį kiekį plovimo priemonės, kad plovimo priemonė galėtų būti išplauta.

PASTABA!

Naudokite tik indaplovei skirtą plovimo priemonę! Negalima naudoti indų ploviklio, nes susidariusios putas trukdo tinkamai veikti indaplovei.

„Viskas viename“ plovimo priemonė

Rinkoje yra daugybė „viskas viename“ plovimo priemonių. Atidžiai perskaitykite šių gaminių naudojimo nurodymus.

Aktyvinkite nuostatą TAB, kai naudojate plovimo priemonę „viskas viename“, kurioje yra skalavimo priemonės.

Indaplovių tablečių nerekomenduojama naudoti, jungiant trumpas programas (iki 75 minučių). Vietoje jų naudokite miltelines ar skystas indų plovimo priemones.

PASTABA!

Optimalūs plovimo ir džiovavimo rezultatai pasiekiami naudojant įprastą indaplovių plovimo priemonę kartu su atskirai dozuojaama skalavimo priemone ir druska.

Jei dėl plovimo priemonės turite klausimų, susisiekite su plovimo priemonės gamintoju.

Ijungta/Išjungta

„Wi-Fi“

Paleidimas/Sustabdymas



Ekranas



PASTABA!

Valdymo skydelį galima naudoti tik atidarius dureles.

① Ijungta/Išjungta

Atidarykite dureles ir paspauskite ①. Taip pat atsukite vandens čiaupą, jei jis užsuktas.

Programos pasirinkimas

Pasirinkite programą, tinkamą pagal indų tipą ir jų užterštumą. Eco 55° visada pasirinkta iš anksto.

Spauskite norimą programą, kol ji bus aktyvinta; tai parodo indikatorius lemputė.



Auto 45-65°

Indaplovė gali įvertinti, kiek nešvarūs yra indai, ir atitinkamai reguliuoti vandens sąnaudas bei temperatūrą. Naujai sumontavus, programą reikia įjungti penkis kartus, kol ji bus iki galo pritaikyta ir bus pasiekti geriausi rezultatai.

Jei įjungta Automatinis ploviklio dozavimas, taip pat koreguojama indaplovės gelio dozė.

ECO Eco 55°

Ši programa tinka skalbimo paprastai nešvarių indų ir yra efektyviausia programa, kalbant apie bendrą energijos ir vandens suvartojimą. Ši programa naudojama vertinant atitiktį ES ekologinio projektavimo teisės aktams.

Daugiau informacijos apie ekologiškesnį indų plovimą rasite skirsnyje *Ekologiškesnis indų plovimas*.

Labai nešvariems indams, kuriuose yra daug riebalų, turėtų būti naudojama aukštesnės temperatūros programa.



1h 65°

Greita programa esant truputį pridžiūvusių likučių (ši programa nėra skirta prisvilusiam maistui išplauti, pvz., kepintuvams plauti).

Ši parinktis SmartDry yra svarbi siekiant užtikrinti geriausius džiovavimo rezultatus.



Intensity 70°

Aukštos temperatūros programa skirta riebalams ant labai nešvarių indų, tokių kaip keptuvės, keptuvės indai ir orkaitės indai, ištirpinti. Jei šie indai visiškai neužpildo indaplovės, galite pridėti lėkščių ir kitų indų.



Stiklas 40°

Žemos temperatūros švelnaus plovimo programa skirta dužiams krištoliniams ir stikliniams indams plauti. Nepamirškite naudoti nedidelį kiekį plovimo priemonės ir sudėti indus taip, kad plaukiant jie nesiliestų vieni su kitais. Taip pat žr. *Dužūs indai* skyriuje *Indaplovės priekrovimas*. Naudojant šią programą taip pat galima plauti neseniai panaudotą porcelianą be pridžiūvusių maisto likučių.



Higiena 70°

Ši programa puikiai tinka naudoti esant ypač griežtiems higienos reikalavimams, pvz., kūdikių maitinimo buteliukams ir pjaustymo lentelėms. Aukšta tiek pagrindinio plovimo, tiek galutinio skalavimo temperatūra.





Naktinė 55°

Tylesnė indų plovimo programa, skirta naudoti nakties metu. Programa veikia ilgiau.



Remote („Wi-Fi“)

Šią indaplovę galite nuotoliniu būdu valdyti išmaniuoju telefonu / planšetiniu kompiuteriu. Prijunkite indaplovę prie belaidžio tinklo, kad galėtumėte nuotoliniu būdu valdyti ir paleisti indaplovę naudodami programą *ConnectLife*. Žr. skyrių *ConnectLife*.

Norėdami nuotoliniu būdu paleisti indaplovę, paspauskite  ir tada . APP mirksės indaplovės ekrane. Uždarykite dureles. Būsenos lemputė mirksės lėtai, rodydama, kad aktyvinta įjungimo nuotoliniu būdu funkcija.

Programoje *ConnectLife* pasirinkite ir paleiskite programą.

Jei durelės neuždaromos per 2 minutes, mašina išsijungia.



Savaiminis išsivalymas

Išsivalymo programa skirta indaplovės vidaus, purškimo svirčių ir purškimo vamzdžių higieniniam valymui atlikti.

Ši programa turėtų būti vykdoma (be indų mašinoje) naudojant įprastą indaplovės plovimo priemonę arba citrinų rūgštį, įpilamus į indaplovės rankinį plovimo priemonės skyrių. (Plovimo priemonė nėra automatiškai dozuojama įjungus funkciją Automatinis ploviklio dozavimas.) Rinkoje taip pat parduodami specialūs indaplovių valikliai. Apie kalkių nuosėdų šalinimą žr. *Indaplovės vidus* skyriuje *Priežiūra ir valymas*.



PASTABA!

CLn Indaplovė reguliariais intervalais nurodys, kad reikia paleisti Savaiminis išsivalymas.



Pasirinkite parinktį

Paspauskite parinktį, kad jas aktyvintumėte. (Galimos parinktys priklauso nuo programos.)



Pradžios delsa

Pasirinkus Pradžios delsa, indaplovė bus įjungta praėjus 1–24 valandoms po to, kai paspaudžiamas  ir uždaromos durelės.

1. Paspauskite  vieną kartą, kad aktyvintumėte Pradžios delsa. Paspauskite kelis kartus arba laikykite nuspaudę, kad nustatytumėte norimą valandų skaičių. Laikas Pradžios delsa rodomas ekrane.
2. Paspauskite . Uždarykite dureles. Laikmatis pradės skaičiuoti ir indaplovė bus įjungta pasibaigus pasirinktam delsos laikui.

Jei norite atšaukti parinktį „Pradžios delsa“, atidarykite dureles, paspauskite ir tris sekundes palaikykite nuspaustą .

Negalima: Savaiminis išsivalymas

Greitas plovimas

Ši parinktis sutrumpina programos laiką, bet naudoja daugiau energijos ir vandens.

Paspauskite , kad aktyvintumėte parinktį. Ekrane atnaujinamas programos laikas.

Negalima: Auto 45-65°, Stiklas 40°, Higiena 70°, Naktinė 55°, Savaiminis išsivalymas

SmartDry

Dėl indaplovės ventiliatoriaus ir jos durelių automatinio atidarymo funkcijos derinio sutrumpėja programos laikas ir džiovinama geriau. Prieš iškraudami indaplovę palaukite, kol indaplovė parodys, kad programa baigta, o indai bus atvėšę.

Parinkties SmartDry džiovinimo laikas skiriasi (nuo 5 iki 90 minučių) ir priklauso nuo modelio, programos ir galutinio skalavimo temperatūros.

Paspauskite , kad aktyvintumėte parinktį, kurią rodo indikatorius lemputė.

Kai kuriose programose, parinktis SmartDry yra parinkta iš anksto.

Negalima: Higiena 70°, Savaiminis išsivalymas

PASTABA!

Kad indai būtų tinkamai išdžiovinti, neuždarykite durelių tol, kol nesibaigė džiovinimas ir indaplovė automatiškai neišsijungia.

ĮSPĖJIMAS!

Neužblokuokite ir neuždarykite automatiškai atsidarantių indaplovės durelių. Taip galima pažeisti durų užrakto mechanizmą. Prieš uždarydami dureles palaukite bent 5 min.

UV Technology

Vanduo galutinio skalavimo metu dezinfekuojamas UV šviesa ir kaitinamas, kad žūtų mikroorganizmai. Indaplovė sunaudoja daugiau energijos ir pailgėja programos laikas.

Paspauskite , kad aktyvintumėte parinktį, kurią rodo indikatorius lemputė.

Negalima: Greita 35°

IonTech

Padedą išvengti indaplovėje paliktų nešvarių indų skleidžiamų nemalonių kvapų. Uždarius indaplovės dureles, ventiliatorius įjungiamas reguliariais intervalais per 72 val. laikotarpį. (Įjungiamas tik indaplovės ventiliatorius.)

Paspauskite , kad aktyvintumėte parinktį, kurią rodo indikatorius lemputė.

Paleidimas/Sustabdymas

Paspauskite , Ekranas pradės mirksėti, nurodymas, kad indaplovė yra parengta paleisti. Tinkamai uždarykite dureles, kitaip indaplovė neįsijungs.

Jei norite nuotoliniu būdu paleisti indaplovę, žr. *ConnectLife*.

Programos sustabdymas ar perjungimas

Atidarykite dureles. Jei norite nutraukti arba pakeisti programą po to, kai indaplovė įsijungia, paspauskite ir palaikykite \triangleright tris sekundes.

Jei atidarytas plovimo priemonės dozatoriaus dangtelis, įpilkite naujos plovimo priemonės. Tada pasirinkite naują programą, paspauskite \triangleright ir uždarykite dureles.

Likęs laikas

Pasirinkus programą ir parinktis, ekrane rodoma, kiek truko programa praėjusį kartą.

Status LedLight (Būsenos lemputė)

Indaplovės apačioje esanti būsenos lemputė nurodo, kad programa buvo įjungta.

Mirksinti lemputė

Mirksinti lemputė rodo, kad durelės buvo atidarytos programos metu. Jei ji mirksi, kai durelės yra uždarytos, įvyko klaida. Žr. skyrių *Trikdžių nustatymas ir šalinimas*.

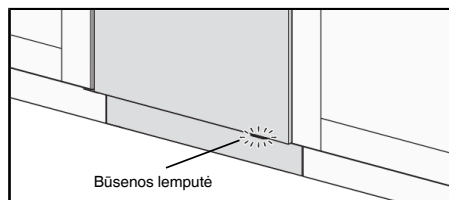

Jei norite įdėti daugiau indų¹⁾

Atidarykite dureles. Indaplovė sustos automatiškai. Sudėkite indus ir uždarykite dureles. Po pauzės indaplovė tęs programą.

Jei indų plovimo programa buvo paleista nuotoliniu būdu, nutraukta programa tęsis uždarius dureles. Galėsite stebėti indaplovę naudodami programą *ConnectLife* ir nuotoliniu būdu sustabdyti programą, bet negalėsite jos vėl nuotoliniu būdu paleisti.

Maitinimo triktis

Jei indaplovė išsijungia dėl maitinimo trikties veikiant indų plovimo programai, programa tęsiama atkūrus maitinimą. Jei maitinimas išjungiamas džiovinimo metu, programa nutraukiama.

Jei indų plovimo programa buvo paleista nuotoliniu būdu ir nesibaigė, programa atkūrus maitinimą bus tęsiama. Galėsite stebėti indaplovę naudodami programą *ConnectLife* ir nuotoliniu būdu sustabdyti programą, bet negalėsite jos vėl nuotoliniu būdu paleisti.

Jei džiovinimo metu atidarysite dureles ilgiau nei 2 minutėms, programa bus nutraukta.

Pasibaigus programai

Programos pabaigą nurodo vienas trumpas garso signalas. Skyriuje *Nuostatos* aprašoma, kaip perjungti šią funkciją.

Be to, programos pabaigą rodo išsijungusi būsenos lemputė.

Atidarius indaplovės dureles ir pasibaigus programai, ekrane rodoma „End“.

¹⁾ Galite įdėti daugiau indų per 5 min. po to, kai įjungėte indaplovę.

Pasibaigus programai indaplovė išsijungia automatiškai. Po kiekvieno naudojimo užsukite vandens čiaupą (jei to reikalauja jūsų draudimo bendrovė).

Geriausi džiovinimo rezultatai









- Prikraukite indaplovę.
- Pakreipkite indus su įdubomis, pvz., puodelius, kad būtų nuplaunamas skalavimo vanduo. Taip pat tai svarbu plaunant plastikinius daiktus.
- Papildomai įpilkite skalavimo priemonės arba pasirinkite didesnės jos dozės nuostatą.
- Aktyvinkite parinktį  SmartDry.
- Prieš išskraudami indaplovę, palaukite, kol indai atvės.

Išskraukite indaplovę

Karštas porcelianas labiau dūžta. Palaukite, kol indai indaplovėje atvės prieš juos išskraudami.

Iš pradžių išskraukite apatinį krepšį, kad vandens lašeliai iš viršutinio krepšio netikėtų ant apatiniame krepšyje esančių indų.

Programų lentelė

Programos	Plovimo priemonė (ml)	Parinktyks	Pirminių plovimų skaičius	Pagrindinis plovimas	Skalavimų skaičius	Galutinis skalavimas	Sanaudų vertės ¹⁾		
							Indų plovimo laikas (apyt. val.:min.)	Energija (apyt. kWh)	Vandens sąna. (l/ter)
 Auto 45-65°	25	 3)	1-2	45-65 °C	2-3	60 °C	2:10-3:10	0,9-1,4	11,5-19,0
ECO Eco 55° 2)	25	 3)		55 °C	2	47 °C	3:20	0,76	9,6
 1h 65°	25	 3)		65 °C	3	65 °C	1:00	1,1	15,0
 Intensyvus 70°	25		2	70 °C	2	70 °C	2:50	1,6	16,0
 Slikas 40°	20			40 °C	2	50 °C	1:40	0,7	10,0
 Higiena 70°	25			70 °C	2	70 °C	1:05	1,3	11,0
 Naktinė 55°	25		1	55 °C	2	65 °C	5:35	1,4	14,0

1) Sanaudų vertės skiriasi, atsižvelgiant į tiekiamo vandens temperatūrą, patalpos temperatūrą, sudėtų indų skaičių, pasirinktas papildomas funkcijas ir t. t. Eco 55° programos vertės yra tikslios, kitos vertės yra tik indikacinio pobūdžio.

Įmontuotas indaplovės vandens minkštintikis reguliariai atlieka regeneraciją. Regeneracija paigina indų plovimo programą ir padidina energijos ir vandens sąnaudas. Kaip dažnai indaplovės vandens minkštintikis regeneruojamas, priklauso nuo pasirinktų nuostatų.

2) Ši programa tinka skalbimo paprastai nešvarių indų ir yra efektyviausia programa, kalbant apie bendrą energijos ir vandens suvartojimą. Ši programa naudojama vertinant atitiktį ES ekologinio projektavimo teisės aktams.

3) SmartDry

ConnectLife

„ConnectLife“ yra išmaniųjų namų platforma, jungianti žmones, įrenginius ir paslaugas. „ConnectLife“ programa apima pažangias skaitmenines paslaugas ir nerūpestingus sprendimus, leidžiančius vartotojams stebėti ir valdyti prietaisus, gauti pranešimus iš išmaniojo telefono ir atnaujinti programinę įrangą (palaikomos funkcijos gali skirtis priklausomai nuo jūsų prietaiso ir regiono/šalies, kurioje esate).

Norint prijungti išmanųjį įrenginį, jums reikia namų „Wi-Fi“ tinklo (palaikomi tik 2,4 GHz tinklai) ir išmaniojo telefono su programa „ConnectLife“.



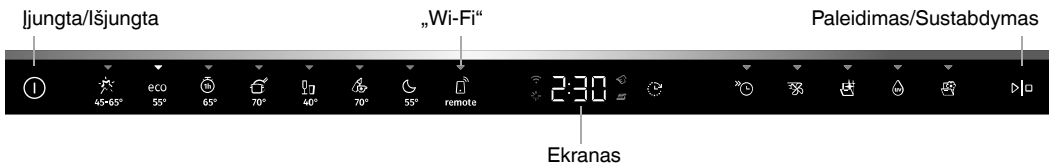

Norėdami atsisiųsti „ConnectLife“ programą, nuskaitykite QR kodą arba ieškokite „ConnectLife“ savo mėgstamoje programėlių parduotuvėje.

1. Įdiekite programą „ConnectLife“ ir sukurkite paskyrą.
2. Programoje „ConnectLife“ eikite į meniu »Pridėti prietaisai« (pridėti įrenginį) ir pasirinkite atitinkamą įrenginio tipą. Tada nuskaitykite QR kodą (jį galima rasti prietaiso duomenų lentelėje; taip pat galite įvesti AUID/SN numerį rankiniu būdu).
3. Tada programa padės jums per visą prietaiso prijungimo prie jūsų išmaniojo telefono procesą.
4. Sėkmingai prisijungus, prietaisą galima valdyti nuotoliniu būdu per mobiliąją programą.



📶 Prijungimas prie tinklo ir susiejimas

- Programoje „ConnectLife“ eikite į meniu »Pridėti prietaisai« (pridėti įrenginį) ir pasirinkite atitinkamą įrenginio tipą. Tada nuskaitykite QR kodą (jį galima rasti prietaiso duomenų lentelėje; taip pat galite įvesti AUID/SN numerį rankiniu būdu).
- Atidarykite indaplovės dureles ir paspauskite .
- Indaplovės valdymo skydelyje: paspauskite , kad suaktyvintumėte „Wi-Fi“ modulį.
- Indaplovės valdymo skydelyje: paspauskite  ir palaikykite nuspaudę 3 sek., kad pradėtumėte jungtis. Ekране pasirodo C, po to ekranas pradeda atgalinę atskaitą.

📶 Tinklo ženklas ekrane

Ijungta / išjungta mirksi 0,5 sek. Indaplovė parengta prijungti prie belaidžio tinklo arba susieta su išmaniuoju telefonu / planšetiniu kompiuteriu.

Ijungta / išjungta mirksi 1,0 sek. Indaplovė prijungta prie belaidžio tinklo.



Šviečia

Indaplovė prijungta prie belaidžio tinklo ir debesies.

Indaplovės nuotolinis valdymas

Kai indaplovė yra susieta su išmaniuoju telefonu / planšetiniu kompiuteriu, ekrane rodomas indaplovės tinklo ženklas . Galite naudoti programą *ConnectLife* indaplovei stebėti ir nuostatoms keisti.

Indaplovės paleidimas nuotoliniu būdu

Norėdami nuotoliniu būdu paleisti indaplovę, paspauskite  ir tada . APP mirksės indaplovės ekrane. Uždarykite dureles. Būsenos lemputė mirksės lėtai, rodydama, kad aktyvinta įjungimo nuotoliniu būdu funkcija.

Programoje *ConnectLife* pasirinkite ir paleiskite programą.



Jei durelės neuždaromos per 2 minutes, mašina išsijungia.

PASTABA!

Indaplovę visada galima naudoti be programos. Paspaudus indaplovės valdymo skydelį, programos *ConnectLife* komandos blokuojamos 10-iai sekundžių.



Susiejimas su daugiau įrenginių

Susiekite su indaplove daugiau įrenginių / elektrą naudojančių prietaisų.

- Programoje „ConnectLife“ eikite į meniu »*Pridėti prietaisai*« (pridėti įrenginį) ir pasirinkite atitinkamą įrenginio tipą. Tada nuskaitykite QR kodą (jį galima rasti prietaiso duomenų lentelėje; taip pat galite įvesti AUID/SN numerį rankiniu būdu).
- Atidarykite indaplovės dureles ir paspauskite .
- Indaplovės valdymo skydelyje: paspauskite  ir palaikykite nuspaudę 4 sek., kad pradėtumėte jungtis. Ekrane pasirodo P, po to ekranas pradeda atgalinę atskaitą.



„Wi-Fi“ ryšio išjungimas / aktyvinimas

Prijungę indaplovę prie vietinio tinklo, galite išjungti „Wi-Fi“ ryšį. Tada galite iš naujo aktyvinti „Wi-Fi“ ryšį, kad vėl prisijungtumėte prie to paties tinklo.

- Indaplovės valdymo skydelyje: paspauskite  ir palaikykite nuspaudę 8 sekundes, kad išjungtumėte „Wi-Fi“ ryšį. Ekrane pasirodo Off.
- Indaplovės valdymo skydelyje: trumpam paspauskite , kad vėl aktyvintumėte „Wi-Fi“ ryšį. Ekrane pasirodo On.

Šalinti įreng.

Atjunkite visus prijungtus įrenginius / elektrą naudojančius prietaisus.

- Indaplovės valdymo skydelyje: Paspauskite ir palaikykite , kol ekrane pasirodys P. Prasidėjus atgaliniam skaičiavimui, paspauskite ir palaikykite  3 sekundes. UnP rodo, kad visi prietaisai / naudotojai buvo ištrinti.

Ar turite daugiau klausimų? Apsilankykite www.connectlife.io arba susisiekite su mumis adresu hello@connectlife.io.

Nuostatos	Alternatyvos	
TAB („Viskas viename“ plovimo priemonė)	5:00 (išjungta) 5:01 (įjungta)	<i>Iš anksto nustatyta gamykloje: 4:04</i> Įjunkite šį nustatymą, kai naudojate ploviklį „viskas viename“, kurio sudėtyje yra skalavimo priemonės. (Taip pat taikoma indaplovės ploviklio geliui, skirtam automatiniam dozavimui, kurio sudėtyje yra skalavimo priemonės). Ši nuostata sumažina skalavimo priemonės dozę ir turi įtakos tam, kaip dažnai regeneruojamas indaplovės įmontuotasis minkštinimo aparatas. <i>Iš anksto nustatyta gamykloje: 5:00</i>
Automatinis ploviklio dozavimas 00-40 ml	6:00 - 6:40 (6:00 išjungta)	Aktyvinkite šią nuostatą, jei norite naudoti automatinio plovimo priemonės dozavimo funkciją. <i>Tiksli dozė priklauso nuo to, kuri programa veikia. Naudojant Auto 45-65° programą dozė taip pat priklauso nuo indų nešvarumo.</i> <i>Iš anksto nustatyta gamykloje: 6:00</i>
Vidinis apšvietimas, kai indaplovė išjungta	8:00 (išjungta) 8:01 (įjungta)	Pasirinkite, ar įjungti vidinę lemputę išjungus indaplovę ir atidarius dureles. (Jei indaplovė įjungta, atidarius dureles visada įsijungia vidinis apšvietimas.)
Klaidų rodmenys	F--	Bet kokie klaidų pranešimai. <i>Kai kreipiatės į techninės pagalbos skyrių, jūsų gali paprašyti pateikti naujausius klaidų pranešimus.</i>
Numatytųjų gamyklinių nuostatų atkūrimas	rSt	Visos nuostatos vėl atstatomos į numatytąsias gamyklines nuostatas. Pasirinkite rSt ir patvirtinkite paspausdami ▶□.
Išeiti	End	Norėdami išeiti iš indaplovės nuostatų meniu, pasirinkite End ir paspauskite ☺. (Menu automatiškai užsidaro po trijų sekundžių.)

Priežiūra ir valymas

✦ Skalavimo priemonės pildymas

Kai reikia įpilti skalavimo priemonės, ekrane šviečia prieš tai nurodyti simboliai.



1. Atidarykite skalavimo priemonės skyriaus dangtelį.
2. Atidžiai įpilkite skalavimo priemonės iki lygio, paženklinto **MAX**.
3. Nušluostykite aplink skyrių ištiškusią skalavimo priemonę.
4. Tvirtai uždarykite dangtelį.

Papildžius gali šiek tiek užtrukti, kol išsijungs simbolis.

☞ Druskos pylimas

Kai reikia įpilti druskos, ekrane šviečia prieš tai nurodyti simboliai.

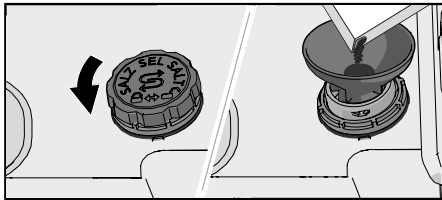

1. Pasukdami jį prieš laikrodžio rodyklę nuimkite druskos skyriaus dangtelį.
2. Įstatykite su indaplove pateiktą piltuvą į druskos skyriaus pildymo angą. (Vandens reikia pilti tiktai pirmą kartą).
3. Įpilkite pakankamai druskos, kad užpildytumėte druskos skyrių (maks. 750 gram). Naudokite specialią indaplovės druską.
4. Nuvalykite druskos perteklių, kad būtų galima tvirtai prisukti dangtelį.

Papildžius gali šiek tiek užtrukti, kol išsijungs simbolis.

⚠ ĮSPĖJIMAS!

Norint, kad neatsirastų rūdžių dėmių, indų plovimo programą reikia įjungti iš karto, kai įpilama druskos.

Jokiu būdu nepilkite indaplovės plovimo priemonės į druskos skyrių. Taip bus sugadintas vandens minkštiklis!

Indaplovės plovimo priemonės papildymas automatiškai dozuoti

Kai baigiasi indaplovės gelis ir jo reikia papildyti, ekrane rodomas pirmiau minėtas ženklas. (Galite paleisti 1-2 programas, kol skyrius yra visiškai tuščias.)

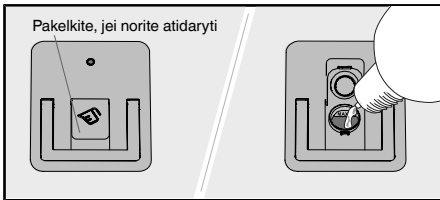

1. Atidarykite indaplovės gelio automatinio dozavimo skyriaus dangtelį.
2. Atsargiai įpilkite indaplovės gelio iki pažymėto **MAX** lygio.
3. Išvalykite indaplovės gelio perteklių, išsiliejusį iš skyriaus.
4. Tvirtai uždarykite dangtelį.

PASTABA!

Automatinio dozavimo skyriuje naudokite tik indaplovės gelį! Nenaudokite indaplovės plovimo priemonės miltelių. Nenaudokite indų plovimo skysčio, nes susidariusios putas neįeis indaplovei efektyviai veikti.

Kai kurie tiršti indaplovės geliai netinka automatiniam dozavimo skyriui. Į rankinio plovimo priemonės skyrių įpilkite labai tiršto indaplovės gelio. Žr. plovimo priemonės gamintojo rekomendacijas.

Automatinio dozavimo skyriaus valymas

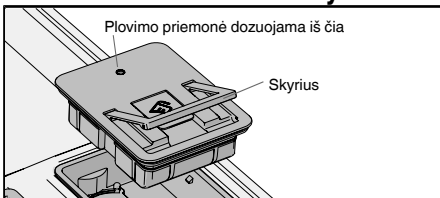

1. Skyrių galima pakelti į viršų, kad jį būtų galima išvalyti ir pripildyti.
2. Patikrinkite, ar neužblokuota dozavimo anga. Išplaukite skyrių karštu vandeniu.

PASTABA!

Svarbu - vėl įstatykite skyrių. Negalima naudoti indaplovės be įstatytų automatinio dozavimo skyriaus!

Filtro valymas

Filtras sulaiko didesnes maisto daleles, kurios negali ištekti per išleidimo siurbį. Jei reikia, ištuštinkite filtrą. Jis turi būti valomas reguliariais intervalais, priklausomai nuo to, kaip dažnai naudojama indaplovė.

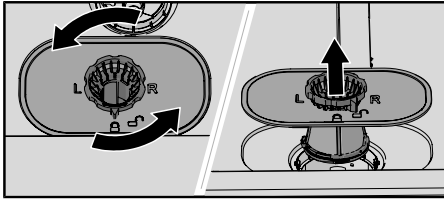

1. Pasukite fiksavimo žiedą prieš laikrodžio rodyklę ir pakelkite filtrą tiesiai į viršų.
2. Išimkite ir išvalykite filtrą.
3. Vėl įstatykite filtrą ir sukite fiksavimo žiedą pagal laikrodžio rodyklę, kol atsirems. Patikrinkite, ar tinkamai užsandarinti kraštai.

PASTABA!

Jei filtrai įstatyti netinkamai, tai gali turėti įtakos indų plovimo rezultatams. Negalima naudoti indaplovės be įstatytų filtrų!

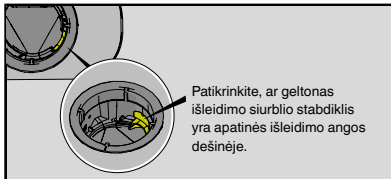

Purškimo svirčių valymas

Angos ir guoliai kartais gali užsikimšti. Pašalinkite nešvarumus smeigtuku ar panašiu daiktu. Po purškimo svirtimis taip pat yra angos.

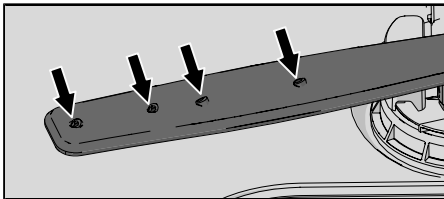

Norėdami sparčiau išvalyti, galite atjungti purškimo svirtis. Nepamirškite jų po to vėl pritvirtinti.

Viršutinė purškimo svirtis

- Ištraukite viršutinį krepšį.
- Pasukite purškimo svirties guolius prieš laikrodžio rodyklę, kad atjungtumėte ją nuo viršutinio krepšio.

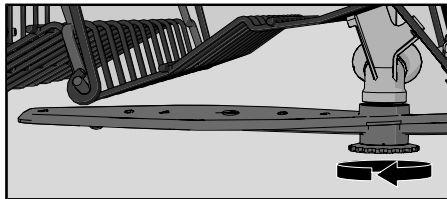

Apatinė purškimo svirtis

- Norėdami atjungti, patraukite apatinę purškimo svirtį tiesiai aukštyn.

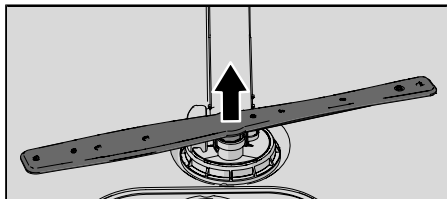

Indaplovės išorės valymas

Durelės ir durų sandariklis

Atidarykite dureles. Durelių šonus ir durelių sandariklį reguliariai valykite šiek tiek sudrėkinta šluoste. Durelių sandariklį indaplovės apatiniame priekiniame krašte valykite šepetėliu.

Valdymo pultas

Valdymo skydelis visada turi būti švarus. Jei reikia, nuvalykite jį sausa arba šiek tiek sudrėkinta šluoste. Niekada nenaudokite valymo priemonių, nes jos gali subraižyti paviršių.

CLn - Paleiskite programą Savaiminis išsivalymas

Indaplovės vidus

Indaplovės vidus pagamintas iš nerūdijančiojo plieno ir įprastai naudojant (kai naudojate ją reguliariai) lieka švarus.

Jei tiekiamas kietas vanduo, indaplovėje gali susidaryti kalkių nuosėdų. Tokiu atveju įjunkite programą Savaiminis išsivalymas ir į indaplovės rankinį plovimo priemonės skyrių įberkite du šaukštus citrinų rūgšties (įrenginyje neturi būti indų). Taip pat galima įsigyti specialių indaplovės ploviklių.

Pašalinkite kamštį

Išleidimo siurblio atblokavimas

Jei pasibaigus programai indaplovėje vis dar yra vandens, gali būti, kad užblokuotas drenažo siurblys, todėl pasirodo klaidos pranešimas Vandens ištekėjimo klaida arba Bešepet. drenažo siurblio klaida.

1. Išjunkite mašiną naudodami  ir ištraukite kištuką iš sieninio lizdo.
2. Išimkite stambų ir smulkų filtrą.
3. Išsemkite vandenį iš indaplovės vidaus.
4. Norėdami patikrinti išleidimo siurblių, nuimkite geltoną išleidimo siurblio stabdiklį apatinės išleidimo angos dešinėje. (Jei reikia, naudokite replės.)
5. Ranka pasukite siurblio ratą, esantį už išleidimo siurblio stabdiklio. Atsargiai nuimkite bet kokius, pvz., stiklinius, aštirus daiktus.
6. Įstatykite išleidimo siurblio stabdiklį bei smulkų ir stambų filtrus.

7. Vėl įjunkite įrenginio kištuką.

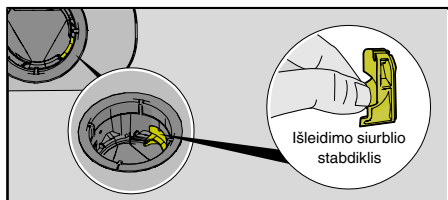

PASTABA!

Nepamirškite įstatyti išleidimo siurblio stabdiklį.

Įleidimo žarnos filtro atblokavimas

Jei tiekiamame vandenyje yra smulkių dalelių, gali užsikimšti išorinis įleidimo žarnos filtras, todėl bus rodomas klaidos pranešimas Vandens įvado klaida.

1. Išjunkite mašiną naudodami  ir ištraukite kištuką iš sieninio lizdo.
2. Užsukite vandens čiaupą.
3. Atsukite įleidimo žarną.
4. Atsargiai išimkite išorinį filtrą iš įleidimo žarnos ir išvalykite jį.
5. Įstatykite filtrą ir patikrinkite, ar tinkamai įstatytas tarpiklis.
6. Tvirtai priveržkite įleidimo žarną.
7. Įjunkite įrenginio kištuką į sieninį lizdą ir atsukite vandens čiaupą. Palaukite, kol nusistovės slėgis ir patikrinkite, ar jungtis nepraleidžia vandens.

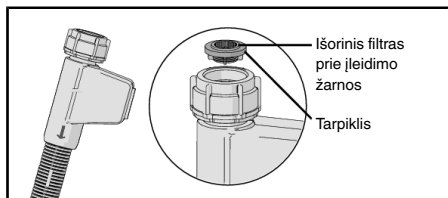

Laikymas žiemos metu / gabenimas

Laikykite indaplovę teigiamoje temperatūroje ir venkite pervežti ilgus atstumus esant labai šaltam orui. Gabenkite indaplovę pastatytą stačiai ar paverstą ant galinės dalies.

Prieš transportuojant naudotą indaplovę arba prieš ją padedant ilgam laikui sandėliuoti, pirmiausia reikia pašalinti vandenį.





Trikdžių nustatymas ir šalinimas



Klaidų pranešimai	Veiksmas
F10 Vandens perpildymas	Išleidimo siurblio atblokavimas. Žr. skyrių <i>Priežiūra ir valymas</i> . Jei problema išlieka, kreipkitės į artimiausią techninės priežiūros centrą.
F11 Vandens ištekėjimo klaida	Žr. „Indaplovėje lieka vandens“ toliau pateiktos lentelės stulpelyje „Problema“. Jei problema išlieka, kreipkitės į artimiausią techninės priežiūros centrą.
F12 Vandens įvado klaida	Patikrinkite, ar atsuktas vandens čiaupas. Patikrinkite, ar neužsikimšęs išorinis įleidimo žarnos filtras. Žr. <i>Įleidimo žarnos filtro atblokavimas</i> skyriuje <i>Priežiūra ir valymas</i> . Jei problema išlieka, kreipkitės į artimiausią techninės priežiūros centrą.
F40 Įvado vožtuvo nuotėkis	Užsukite vandens čiaupą ir kreipkitės į artimiausią techninės priežiūros centrą.
F41 Šildytuvo klaida 1	Užsukite vandens čiaupą. Ištraukite kištuką iš sieninio lizdo ir kreipkitės į artimiausią techninės priežiūros centrą.
F45 Perjungiklio klaida	Kreipkitės į artimiausią techninės priežiūros centrą.
F52 Vandens lygio klaida	Išvalykite stambų ir smulkų filtrus. Patikrinkite, ar neužsikimšęs išorinis įleidimo žarnos filtras. Jei problema išlieka, kreipkitės į artimiausią techninės priežiūros centrą.
F54 Vandens perpildymas	Užsukite vandens čiaupą ir kreipkitės į artimiausią techninės priežiūros centrą. Kad išvengtumėte vandens nuotėkio iš indaplovės, neištraukite kištuko iš sieninio lizdo tol, kol neužsuktas tiekimo linijos vandens čiaupas!
F56 Cirkuliacinio siurblio klaida	Kreipkitės į artimiausią techninės priežiūros centrą.
F67 Vandens įvado klaida	Patikrinkite, ar atsuktas vandens čiaupas. Patikrinkite, ar neužsikimšęs išorinis įleidimo žarnos filtras. Žr. <i>Įleidimo žarnos filtro atblokavimas</i> skyriuje <i>Priežiūra ir valymas</i> . Jei problema išlieka, kreipkitės į artimiausią techninės priežiūros centrą.
F68 Bešepet. drenažo siurblio klaida	Žr. „Indaplovėje lieka vandens“ toliau pateiktos lentelės stulpelyje „Problema“. Jei problema išlieka, kreipkitės į artimiausią techninės priežiūros centrą.

Paspauskite bet kurį mygtuką, kad ištrintumėte klaidos pranešimą.

Bendroji informacija

Problema	Galimos priežastys	Veiksmas
Paspaudus nereaguoja valdymo skydelis.	Atidarę dureles, per greitai paspaudėte valdymo skydelį.	Truputį palaukite ir mėginkite vėl.
	Durėlės uždarytos.	Atidarykite dureles. Valdymo skydelį galima naudoti tik atidarius dureles.

Problema	Galimos priežastys	Veiksmas
	Nešvarumai ant valdymo skydelio.	Nuvalykite sausa ar šiek tiek sudrėkinta audinio skiaute.
	Valdymo pultą reikia sukalibruoti.	Užsukite vandens tiekimo čiaupą. Ištraukite kištuką iš sieninio lizdo ir palaukite 60 sekundes. Tada vėl įjunkite prietaisą į sieninį lizdą ir atsukite vandens čiaupą.
Nepavyksta uždaryti durelių.	Netinkamai įstatyti krepšiai.	Patikrinkite, ar tinkamai horizontaliai įstatyti krepšiai. Patikrinkite, ar indai nekliudo tinkamai įstumti krepšius.
	Nesigirdi durelių spragtelėjimo garso ir jos neužsirakina.	Patikrinkite durelių užraktą. Jei nesigirdi durelių spragtelėjimo garso ir jos neužsirakina, atidarykite dureles. Paspauskite ir laikykite nuspaudę  ir SmartDry tol, kol ekrane bus pradėta atgalinė atskaita. Palaukite, kol baigsis atgalinė atskaita (60 sek.). Uždarykite dureles. Patikrinkite, ar durelių užraktas spragtelėi ir užsifiksuoja.
Neįsijungia indaplovė.	 nebuvo paspaustas.	Paspauskite  . Ekrane pradėdama atgalinė atskaita.
	Netinkamai uždarytos durelės.	Patikrinkite.
	Veikiant programai, atidarėte indaplovę, kad įdėtumėte daugiau indų.	Uždarykite dureles ir palaukite. Po šiek tiek laiko indaplovė tęs programą.
	Nesigirdėjo durelių spragtelėjimo garso ir jos neužsirakino.	Patikrinkite durelių užraktą. Jei nesigirdi durelių spragtelėjimo garso ir jos neužsirakina, atidarykite dureles. Paspauskite ir laikykite nuspaudę  ir SmartDry tol, kol ekrane bus pradėta atgalinė atskaita. Palaukite, kol baigsis atgalinė atskaita (60 sek.). Uždarykite dureles. Patikrinkite, ar durelių užraktas spragtelėi ir užsifiksuoja.
	Patikrinkite, ar pasirinkta parinktis Pradžios delsa.	Jei norite atšaukti parinktį Pradžios delsa, paspauskite ir tris sekundes palaikykite nuspaudę  .
	Kištukas neįjungtas į sieninį lizdą.	Patikrinkite.
	Suveikė saugiklis / srovės išjungiklis.	Patikrinkite.

Problema	Galimos priežastys	Veiksmai
Indai nešvarūs.	Nesisuka purškimo svirtys.	Patikrinkite, ar indai neblokuoja purškimo svirčių.
	Purškimo svirties angos arba guoliai užsikimšę.	Nuvalykite purškimo svirtis. Žr. skyrių <i>Priežiūra ir valymas</i> .
	Netinkama indų plovimo programa.	Pasirinkite aukštos temperatūros programą, kad ištirptų labai nešvarių indų riebalai, pvz., Intensity 70°.
	Netinkama plovimo priemonės dozė.	Dozuokite pagal vandens kietumą. Pripylus per daug ar per mažai plovimo priemonės, indai išplaunami prasčiau.
	Sena plovimo priemonė. Plovimo priemonė yra gendantis gaminy.	Stenkitės nepirkti didelių pakuočių.
	Automatinis ploviklio dozavimas yra aktyvus, tačiau indaplovės gelis nedozuojamas.	Norėdami patikrinti, ar plovimo priemonė dozuojama, paspauskite  ir  ir palaikykite nuspauždę 5 sekundes. Ekrane mirksės ženklas  ir įsijungs būsenos lemputė. Dabar patikrinkite, ar buvo išleistas indaplovės gelis.
	Netinkamai sudėti indai.	Neuždenkite porceliano indų dideliais dubenimis ar pan. Stenkitės nedėti aukštų taurių į krepšių kampus. Žr. skyrių <i>Indaplovės prikrovimas</i> .
	Veikiant programai, apvirto taurės ir puodeliai.	Sudėkite indus, kad laikytųsi stabiliai.
	Užsikimšę filtrai.	Išvalykite stambų ir smulkų filtrus.
	Filtrai pritaikyti netinkamai.	Patikrinkite, ar taisyklingai sumontuotas filtras. Žr. skyrių <i>Priežiūra ir valymas</i> .
Dėmės ant nerūdijančiojo plieno ar sidabro.	Trūksta išleidimo siurblio stabdiklio.	Patikrinkite, ar geltonas išleidimo siurblio stabdiklis yra apatinės išleidimo angos dešinėje. Žr. skyrių <i>Priežiūra ir valymas</i> .
	Jei per ilgai nenuplaunami kai kurių maisto produktų likučiai (pvz., garstyčių, majonezo, citrinų, acto ir padažų), jie palieka dėmių ant nerūdijančiojo plieno.	Nuskalaukite šių tipų maisto likučius, jei iš karto neįjungsite indaplovės. Pasinaudokite 1h 65° su parinktimi Greitas plovimas.
	Jeį plaunant nerūdijančiojo plieno indai prisiliečia prie sidabro indų, jie palieka dėmių. Aliuminis taip pat gali palikti dėmių ant indų.	Norėdami, kad neliktų dėmių ir taškų, atskirkite indus iš skirtingų metalų, pvz., sidabrinis, nerūdijančiojo plieno ir aliuminio.

Problema	Galimos priežastys	Veiksmas
Dėmės ar plėvelė ant indų.	Netinkama skalavimo priemonės dozavimo nuostata	Žr. skyrių <i>Nuostatos</i> .
	Nuostata TAB suaktyvinta ir naudojama „viskas viename“ plovimo priemonė su nepakankamu džioviniu.	Pakeiskite plovimo priemonės „viskas viename“ arba įjunkite nuostatą TAB ir įpilkite druskos bei atskiros skalavimo priemonės. Žr. Skalavimo priemonė skyriuje <i>Nuostatos</i> .
	Tuščias druskos skyrius.	Įpilkite druskos. Žr. skyrių <i>Prieš plaunant pirmą kartą</i> .
	Netinkama vandens minkštiklio nuostata.	Žr. Vandens kietumas skyriuje <i>Nuostatos</i> .
	Prasiskverbia druska iš vandens minkštiklio.	Patikrinkite, ar tinkamai priveržtas druskos skyriaus dangtelis. Kitu atveju kreipkitės į artimiausią techninės priežiūros centrą.
	Esant per aukštai temperatūrai ir (ar) per daug plovimo priemonės, bus išsinamas kristalas. Deja, to negalima atitaisyti, tik imtis prevencinių priemonių.	Plaukite kristolinius indus, esant žemai temperatūrai ir naudodami nedidelį plovimo priemonės kiekį. Kreipkitės į plovimo priemonės gamintoją.
Ant indų lieka lipni balta / žydra plėvelė.	Per didelė skalavimo priemonės dozavimo nuostata.	Sumažinkite dozę. Žr. skyrių <i>Nuostatos</i> . Jei vanduo labai minkštas, galite praskiesti skalavimo priemonę vandeniu, santykiu 50:50.
Po plovimo lieka dėmių.	Lūpų dažų ir arbatos / kavos dėmės gali būti sunku pašalinti.	Naudokite plovimo priemonę su balikliu. Naudojamas indaplovės ploviklio gelis. Jei reikia, tokiais atvejais į rankinio ploviklio skyrių galima įpilti indaplovės ploviklio miltelių arba "viskas viename" ploviklio su balinimo priemone (kai Automatinis ploviklio dozavimas įjungtas). Žr. <i>Plovimo priemonės įdėjimas</i> .
Išplovus indus lieka plovimo priemonės likutis plovimo priemonės skyriuje.	Pilant plovimo priemonės, plovimo priemonės skyrius buvo drėgnas.	Pilant plovimo priemonę, plovimo priemonės skyrius turi būti sausas.
	Plovimo priemonės skyrius užblokuotas.	Patikrinkite, ar indai netrukdo atidaryti plovimo priemonės skyrius.
Plaunant indus, sklinda barškesys.	Netinkamai sudėti indai arba nesisuka purškimo svirtys.	Patikrinkite, ar tinkamai sudėti indai. Pasukite purškimo svirtis ir patikrinkite, ar jos gali suktsis.

Problema	Galimos priežastys	Veiksmas
Indaplovėje lieka vandens.	Užsikimšę filtrai.	Išvalykite stambų ir smulkų filtrus.
	Filtrai pritaikyti netinkamai.	Patikrinkite, ar taisyklingai sumontuotas filtras. Žr. skyrių <i>Priežiūra ir valymas</i> .
	Nešvarumai išleidimo siurblyje.	Išvalykite išleidimo siurbį. Žr. skyrių <i>Priežiūra ir valymas</i> .
	Trūksta išleidimo siurblio stabdiklio.	Patikrinkite, ar geltonas išleidimo siurblio stabdiklis yra apatinės išleidimo angos dešinėje. Žr. skyrių <i>Priežiūra ir valymas</i> .
	Sulenкта išleidimo žarna.	Patikrinkite, ar žarna nėra sulenкта ar užlenкта dideliu kampu.
	Užsikimšusi išleidimo žarna.	Atjunkite išleidimo žarną toje vietoje, kur ji jungiasi su kriauklės nuotekų alkūne. Patikrinkite, ar nėra prikibusių nešvarumų ir jungties vidinis skersmuo yra bent 14 mm.
Nemalonus kvapas indaplovėje.	Nešvarumai aplink sandariklius ir kampuose.	Išvalykite valymo šepečiu ir mažai putojančiu valikliu.
	Ilgą laiką buvo pasirenkamos žemos temperatūros programos.	Kartą ar du per mėnesį įjunkite aukštos temperatūros programą. Arba įjunkite išsivalymo programą. Žr. Savaiminis išsivalymas skyriuje <i>Indaplovės naudojimas</i> .
Riebalų plėvelė indaplovėje.	Ilgą laiką buvo pasirenkamos žemos temperatūros programos.	Pasirinkite aukštos temperatūros programą, kad iširptų labai nešvarių indų riebalai, pvz., Intensyvus 70°. Arba įjunkite išsivalymo programą. Žr. Savaiminis išsivalymas skyriuje <i>Indaplovės naudojimas</i> .
Indai nepakankamai sausi.	Neaktyvinta parinktis ☼ SmartDry.	Aktyvinkite parinktį ☼ SmartDry.
	Ne iki galo prikrauta indaplovė.	Prikraukite indaplovę.
	Reikia papildyti skalavimo priemonės arba per mažą dozavimo nuostatą.	Papildomai įpilkite skalavimo priemonės arba pasirinkite didesnės jos dozės nuostatą.
	Nuostata TAB suaktyvinta ir naudojama „viskas viename“ plovimo priemonė su nepakankamu džiovinimu.	Pakeiskite plovimo priemonės „viskas viename“ arba įjunkite nuostatą TAB ir įpilkite druskos bei atskiros skalavimo priemonės. Žr. Skalavimo priemonės skyriuje <i>Nuostatos</i> .

„Wi-Fi“

Problema	Galimos priežastys	Veiksmas
Ekrane nerodomas indaplovės tinklo ženklas .	Indaplovė neprijungta prie belaidžio tinklo.	Prijunkite indaplovę prie belaidžio tinklo. Žr. skyrių <i>ConnectLife</i> .
	Išjungtas „Wi-Fi“ ryšys.	Aktyvinkite „Wi-Fi“ ryšį. Žr. „ <i>Wi-Fi</i> “ ryšio išjungimas / aktyvinimas skyriuje <i>ConnectLife</i> .
„Wi-Fi“ ryšys nesudarytas	Indaplovė negali pasiekti belaidžio tinklo arba prie interneto neprijungtas maršrutizatorius.	Patikrinkite, ar maršrutizatorius prijungtas prie interneto.
		Įsitikinkite, kad belaidis tinklas naudoja 2,4 GHz ir yra matomas. Pabandykite perkelti maršrutizatorių arčiau indaplovės, jei signalas yra per silpnas.
		Taip pat žr. skyrių dėl trikčių šalinimo, esantį www.connectlife.io . Jei problema išlieka, kreipkitės į artimiausią techninės priežiūros centrą.
Susiejimas nepavyko	Jūsų išmanusis telefonas / planšetinis kompiuteris neprijungtas prie belaidžio tinklo arba prie interneto neprijungtas maršrutizatorius.	Patikrinkite, ar maršrutizatorius prijungtas prie interneto.
		Patikrinkite, ar jūsų išmanusis telefonas / planšetinis kompiuteris prijungtas prie belaidžio tinklo.
		Taip pat žr. skyrių dėl trikčių šalinimo, esantį www.connectlife.io . Jei problema išlieka, kreipkitės į artimiausią techninės priežiūros centrą.
Programoje <i>ConnectLife</i> indaplovė rodoma kaip atjungta.	Išjungtas „Wi-Fi“ ryšys	Aktyvinkite „Wi-Fi“ ryšį. Žr. „ <i>Wi-Fi</i> “ ryšio išjungimas / aktyvinimas skyriuje <i>ConnectLife</i> .
		Taip pat žr. skyrių dėl trikčių šalinimo, esantį www.connectlife.io . Jei problema išlieka, kreipkitės į artimiausią techninės priežiūros centrą.
Programinės įrangos naujinimas nepavyko.	Prarastas tinklo ryšys arba dėl maitinimo trūkties indaplovei nebetiekiami elektros srovė.	Prieš bandydami dar kartą, įsitikinkite, kad maitinimas nėra nutrauktas ir kad tinklo ryšys yra stabilus. Jei problema išlieka, kreipkitės į artimiausią techninės priežiūros centrą.

Montavimas

Svarbu perskaityti ir vadovautis toliau pateiktomis instrukcijomis bei nurodymais. Montuokite ir sujunkite, vadovaudamiesi atskirai pateiktomis montavimo instrukcijomis.

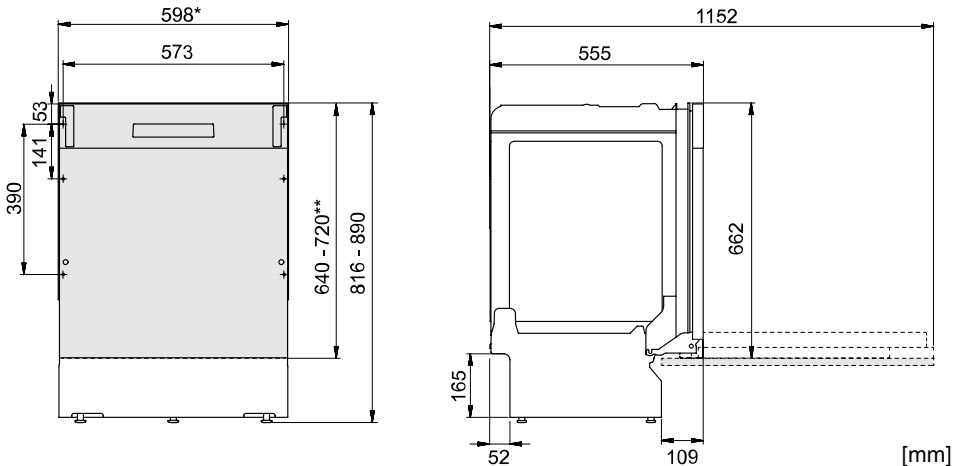

*Nuimkite plastikines juosteles, jei įdubos matmuo yra 596–598 mm.
Būkite atsargūs! Kraštai gali būti aštrūs. Mūvėkite apsaugines pirštines!

**Gaubto durelių ilgis.

Vardiniai matmenys. Faktiniai matmenys gali skirtis.

Saugos instrukcijos

- Elektros, vandens ir nuotekų jungtis turi sujungti kvalifikuoti specialistai.
- Visada vadovaukitės galiojančiais reikalavimais dėl vandens, nuotekų ir elektros.
- Būkite atidūs montuodami! Mūvėkite apsaugines pirštines! Visada turi dalyvauti du žmonės!
- Po indaplovės ant grindų padėkite sandarų apsauginį indą, kad nebūtų apgadinti daiktai pratekėjus vandeniui.
- Prieš pritvirtindami indaplovę, išbandykite ją, įjungdami 1h 65° programą su Greitas plovimas parinktimi. Patikrinkite, ar vyksta indaplovės pripildymas vandens ir ar jis yra išleidžiamas. Patikrinkite, ar sandarios visos jungtys.

⚠ ĮSPĖJIMAS!

Ventiliacijos, atsidarančios apatinėje durelių dalyje, negalima užstatyti patiesalais, kilimais ar baldais.

⚠ ĮSPĖJIMAS!

Išjunkite vandens tiekimą, kai montuojate indaplovę!

Reikia išjungti kištuką ar lizdo maitinimą, kai atliekami darbai!

Sąranka

- Nišos ir jungimo matmenys pateikti atskirose montavimo instrukcijose. Prieš pradėdami montuoti, patikrinkite, ar visi matmenys yra tinkami. Atkreipkite dėmesį – durelių aukštį galima reguliuoti, kad atitiktų kitus nustatymus.
- Patikrinkite, ar indaplovė pastatyta tvirtoje vietoje. Sureguliuokite reguliuojamų indaplovės kojelių aukštį, kad ji stovėtų lygiai.
- Kai indaplovė įmontuojama, aplinkiniai baldai turi būti atsparūs iš jos sklindančiam kondensatui.
- Pritvirtinkite apsauginę plėvelę po stalviršiu ir jo kraštu. Apsauginės plėvelės funkcija – apsaugoti stalviršį nuo drėgmės. (Apsauginė plėvelė yra pridėdamame plastikiniame maišelyje.)
- Patikrinkite, ar įrenginys sumontuotas taip, kad durelės laisvai atsidarytų, nes priešingu atveju tai gali kenkti jų veikimui.
- Atkreipkite dėmesį, kad po to, kai uždedamos gaubto durelės, gali reikėti pareguliuoti durelių spyruokles. Vienodai nustatykite kairiąją ir dešiniąją durelių spyruokles, kad durelės būtų tinkamai subalansuotos.

Išleidimo jungtis

Šią indaplovę galima montuoti paaukštintoje nišoje (kad būtų pasiektas ergonomiškas darbo aukštis). Tai reiškia, kad indaplovę galima pastatyti taip, kad nutekėjimo žarna eitų žemiau nei indaplovės dugnas, pavyzdžiui, nukreipiant ją tiesiai į grindų nutekėjimo angą.

Išleidimo žarną taip pat galima jungti su jungiamąja įmova ant kriauklės nuotekų alkūnės. Jungiamosios įmovos vidinis skersmuo turi būti mažiausiai 14 mm.

Išleidimo žarną galima pailginti daugiausiai 3 m (bendras išleidimo žarnos ilgis neturi viršyti 4,5 m). Visų jungčių ir jungiamųjų vamzdžių vidinis skersmuo turi būti mažiausiai 14 mm.

Jokia išleidimo žarnos dalis negali būti aukščiau nei 950 mm virš indaplovės apačios.

Išleidimo žarną pritvirtinkite laikikliu. Įsitikinkite, kad žarna nesusisukusi.

Vandens tiekimo jungimas

Naudokite tik su indaplove pateiktą įleidimo žarną. Nenaudokite pakartotinai senų žarnų ar kitų atsarginių žarnų.

Įleidimo žarna turi būti su uždaromuoju čiaupu. Turi būti galimybė patogiai prieiti prie uždaromojo vandens čiaupo, kad paslinkus indaplovę būtų galima atjungti vandens tiekimą.

Baigę montuoti, atsukite vandens čiaupą ir palaukite, kol nusiųsiovės slėgis. Patikrinkite, ar pro jungtis nesisunkia vanduo.

Šalto vandens tiekimo jungimas

Prijunkite indaplovę prie šalto vandens tiekimo linijos, jei pastatas šildomas mazutu, elektra ar dujomis.

Karšto vandens tiekimo jungimas

Jei pastatas šildomas energiją taupančiu būdu, pvz., centralizuotu šildymu, naudojant saulės ar geoterminę energiją, prijunkite indaplovę prie karšto vandens tiekimo linijos (daug. 70 °C). Prijungus karšto vandens jungtį, sumažėja indaplovės energijos sąnaudos.

PASTABA!

Neviršykite leistinos tiekimo vandens temperatūros. Virtuviniai indai, pagaminti iš kai kurių medžiagų, negali būti plunami esant dideliam karščiui. Žr. *Dužūs indai* skyriuje *Indaplovės priekrovimas*.

Elektros jungtis

Informacijos apie elektros jungtį galima rasti ant serijos numerio plokštelės. Šios specifikacijos turi atitikti tiekiamą elektros maitinimą.

Indaplovę reikia jungti į įžemintą maitinimo lizdą.

Sieninis elektros maitinimo lizdas turi būti už montavimo vietos ribų, kad būtų galima lengvai prieiti sumontavus indaplovę. Nenaudokite ilgintuvo!

Priežiūra



Perskaitykite skyrių *Trikdžių nustatymas ir šalinimas* prieš kreipdami į techninės priežiūros centrą. Jei susidūrėte su problema, kurios negalite išspręsti, kreipkitės į artimiausią techninės priežiūros centrą specialistų pagalbos, žr. www.gorenje.com. Mūsų svetainėje taip pat rasite informacijos apie atsarginių dalių prieinamumą ir tai, ką galite pataisyti patys.

Kreipdamiesi nurodykite ant serijos numerio plokštelės pateiktą informaciją, įskaitant elemento numerį (1) ir serijos numerį (2).

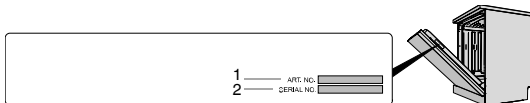
Atkreipkite dėmesį, kad ne specialistams atliekant remontą gali kilti pavojus naudotojų saugumui ir nustoti galioti garantija.



Programos ciklų skaičius

Paspauskite ir 3 sekundes palaikykite  ir , kad ekrane būtų rodoma Programos ciklų skaičius.

(Jei indaplovė atliko daugiau nei 999 ciklus, rodomas tūkstančių skaičius, po kurio nurodomas ciklų skaičius iki 999. Pavyzdžiui: 1234 ciklai rodomi kaip 001 ir tada 234.)

Techniniai duomenys ir energijos efektyvumo etiketė

Techniniai duomenys

Aukštis:	816-890 mm
Plotis:	598 mm
Gylis:	555 mm
Svoris:	30 kg ¹⁾
Standartinės vietos nuostatų numeris:	16 ²⁾
Vandens slėgis:	0,03-1,0 MPa
Elektros jungtis:	Žr. serijos numerio plokštelę
Vardinė galia:	Žr. serijos numerio plokštelę

¹⁾ Svoris gali kisti atsižvelgiant į skirtingas specifikacijas.

²⁾ Atitinka EN 60436 standartą.

Informacija naudotojams

Informacijos apie prietaisą galite rasti www.gorenje.com. Informaciją taip pat galite rasti ES gaminių registravimo duomenų bazėje, skirtoje energijos vartojimo efektyvumo ženklinimui: EPREL. Nuskaitykite QR kodą, esantį su indaplove pateiktoje energijos vartojimo efektyvumo etiketėje (arba eikite į <https://eprel.ec.europa.eu> ir ieškokite modelio pavadinimo).

Šiame prietaise yra D energijos vartojimo efektyvumo klasės šviesos šaltinis (-iai). Šviesos šaltinių galima įsigyti kaip atsarginių dalių, juos galima pakeisti artimiausiame techninės priežiūros centre arba tai pavedus kvalifikuotam specialistui.

Informacija bandymų institucijai

Informaciją apie šį gaminį galima rasti Europos energijos vartojimo efektyvumo ženklinimo duomenų bazėje EPREL, ją taip pat galima užsisakyti el. paštu dishwashers@appliance-development.com.

Kreipdamiesi nurodykite ant serijos numerio plokštelės pateiktą informaciją, įskaitant elemento numerį (1), serijos numerį (2) ir modelio numerį (3).

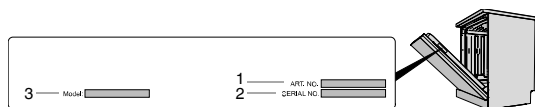

Atitikties deklaracija

Pareiškiamo, kad šis prietaisas atitinka atitinkamas Europos direktyvas ir atitinkamų standartų reikalavimus.

gorenje

www.gorenje.com



870676-a11

Bendrovė pasilieka teisę atlikti pakeitimus.