

gorenje

SK

Návod na obsluhu

Umývačka



GV673C60

Obsah

Vaša umývačka	4
Bezpečnostné pokyny	5
Inštalácia	6
Funkcia ochrany proti pretečeniu vody	6
Baliaci materiál	6
Likvidácia	6
Symboly na spotrebiči	6
Pred prvým umývaním	7
1. Tvrdosť vody	7
2. Základné nastavenia	8
Doplňte leštidlo	8
Doplňte soľ	8
Ekologickejšie umývanie	9
Šetrite energiu a vodu	9
Vkladanie riadov do umývačky	10
Krehké riady	10
Naloženie ovplyvňuje výsledky	10
Koše umývačky	10
Horný zásobník na príbor	10
Horný kôš	11
Spodný kôš	12
Používanie umývačky	13
Pridajte prostriedok na umývanie	13
Zapnúť/Vypnúť	14
Vybrať program	14
Vybrať možnosť	15
Štart/Stop	16
Status LedLight (Stavové svetlo)	17
Ak chcete pridať viac riadu	17
Výpadok napájania	17
Po dokončení programu	17
Najlepšie výsledky sušenia	17
Vyprázdenie umývačky	18
Tabuľka programov	19
ConnectLife	20
Prípojenie k sieti a párovanie	20
Diaľkové ovládanie umývačky	21
Diaľkový štart umývačky	21
Párovanie viacerých zariadení	21
Deaktivovať/aktivovať WiFi prípojenie	21
Odstrán. zariadení	21
Nastavenia	22
Starostlivosť a čistenie	24
Doplňte leštidlo	24

Doplňte soľ	24
Vyčistiť filter	25
Čistenie ostrekovacích ramien	25
Vyčistite vonkajšiu časť umývačky	26
CLn - Spustiť Samočistenie program	26
Odstránenie upchatia	26
Skladovanie/preprava v zime	27
Riešenie problémov	28
Všeobecné	28
WiFi	34
Inštalácia	36
Bezpečnostné pokyny	36
Inštalácia	36
Pripojenie k odtoku vody	37
Pripojenie k prívodu vody	37
Elektrické pripojenie	38
Servis	39
Počet cyklov programov	39
Technické údaje a energetické označovanie	40
Technické údaje	40
Informácie pre zákazníkov	40
Informácie pre skúšobný inštitút	40
Vyhlásenie o zhode	40

Vaša umývačka

Nainštalujte umývačku, pozrite kapitolu *Inštalácia*. Potom otvorte dverka a stlačte tlačidlo ①.

Pri prvom zapnutí umývačky riadu je dôležité zvoliť správne nastavenie, aby ste zaistili dobré výsledky umývania. Pozrite si kapitolu *Pred prvým umývaním*.

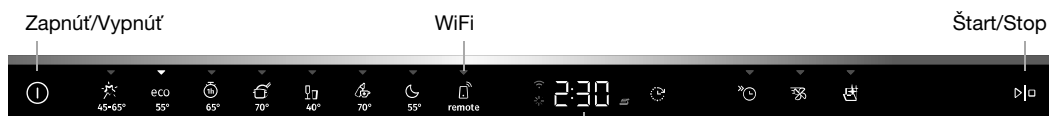

Displej

Programy

Auto 45-65°

eco Eco 55°

1h 65°

Intenzívne 70°

Sklo 40°

Hygiena 70°

Nočný 55°

Remote (WiFi)

Možnosti

Odložený štart

Rýchle umývanie

TotalDry

Špeciálne programy

Samočistenie

Informácie na displeji

Pozri časť Starostlivosť a čistenie.

Pripojené ku cloudu (Bliká pri pripájaní)

Doplňte leštidlo

Doplňte soľ

CLn Spustiť Samočistenie program

POZNÁMKA!

Ovládací panel reaguje na použitie iba vtedy, keď sú dverka otvorené.

Bezpečnostné pokyny

- Prečítajte si návod na obsluhu a uložte ho na bezpečné miesto.
- Počet štandardných jedálenských súprav: 16
- Nikdy nepoužívajte umývačku na iné účely, než sú účely uvedené v tomto návode na obsluhu.
- Do dvierok umývačky ani košov umývačky nekladajte nič okrem riadov.
- Nikdy nenechávajte dvierka umývačky otvorené, pretože o ne môže niekto zakopnúť. Zatlačte koše, aby ste predišli riziku prevrátenia umývačky.
- Používajte iba umývací prostriedok!
- Tento stroj môžu používať deti od 8 rokov i osoby so zníženými telesnými a duševnými schopnosťami, stratou pamäti alebo nedostatočnými skúsenosťami a znalosťami. Takéto osoby musia byť pri používaní stroja pod dozorom alebo musia byť vybavené pokynmi týkajúcimi sa používania stroja a musia porozumieť príslušným rizikám. Čistenie stroja nesmú vykonávať deti bez dozoru.
- Poškodený napájací kábel musí byť vymenený iba servisným strediskom výrobcu alebo niekým s podobnou odbornou kvalifikáciou.
- Umývačku používajte iba v prostredí domácnosti na umývanie domácich riadov. Akékoľvek iné použitia sú zakázané.
- Nikdy neumiestňujte do umývačky riady so zvyškami rozpúšťadiel – hrozí nebezpečenstvo výbuchu. V umývačke tiež nesmiete umývať riady, ktoré obsahujú popol, vosk alebo mazivá.
- Deti musia byť pod dohľadom. Nedovoľte deťom, aby umývačku používali alebo sa s ňou hrali. Buďte ostražitý najmä, keď sú dvierka otvorené. Niektoré umývacie prostriedky môžu zostať vo vnútri! Po pridaní umývacieho prostriedku vždy umývačku okamžite spustite.

**VAROVANIE!**

Nože a iné ostré predmety je nutné umiestniť vodorovne do zvláštnych košov na príbor umývačky.

**VAROVANIE!**

Deti musia byť pod dozorom – umývací prostriedok je žieravý!

Inštalácia

Pozri časť *Inštalácia*.

Funkcia ochrany proti pretečeniu vody

Ochrana proti pretečeniu vody začne vypumpovať stroj a vypne prívod vody, ak hladina vody v umývačke prekročí normálnu úroveň. Ak je aktivovaná ochrana proti pretečeniu vody, na displeji sa zobrazí F54 (Preplnenievody). Vypnite vodovodný kohútik a kontaktujte najbližšie servisné stredisko. (Aby ste zabránili úniku vody mimo umývačky, neodstraňujte zástrčku zo zásuvky, kým nebude vypnutý vodovodný kohútik na prívodnom potrubí!)

Baliaci materiál

Produkt je počas prepravy chránený pomocou vonkajšieho balenia. Baliaci materiál je recyklovateľný. Oddel'te jednotlivé baliace materiály a pomôžte znížiť spotrebu surovín a množstvo odpadov. Predajca môže prevziať balenie na recykláciu alebo vás nasmerovať do najbližšieho recyklačného strediska. Balenie sa skladá z nasledujúcich materiálov:

- Vlnitý kartón vyrobený zo 100-% recyklovaného materiálu.
- Expandovaný polystyrén (EPS) bez prímеси chlóru alebo fluóru.
- Podpery sú vyrobené z neošetreného dreva.
- Ochranný plast je vyrobený z polyetylénu (PE).

Likvidácia

Umývačka je vyrobená a označená na recykláciu. Ak umývačka dosiahne koniec svojej životnosti a plánujete ju zlikvidovať, mala by byť okamžite znefunkčnená. Vytiahnite napájací kábel a odrežte ho čo najbližšie k stroju.

Obráťte sa na miestne úrady, ktoré vám poskytnú informácie o spôsobe a mieste správnej recyklácie umývačky.

Symbyly na spotrebiči



Prečítajte si návod na obsluhu.



Recyklujte ako elektrický odpad.

CE Schválené v súlade s príslušnými smernicami EÚ.

Pred prvým umývaním

1. Tvrdosť vody

Ak chcete dosiahnuť pri umývaní riadov dobré výsledky, je do umývačky nutné dodávať mäkkú vodu (vodu s malým obsahom minerálov). Tvrdá voda zanecháva biely povlak na riadoch i umývačke.

Kontrola tvrdosti vody

Tvrdosť vody sa špecifikuje pomocou nemeckých stupňov tvrdosti vody (°dH), francúzskych stupňov tvrdosti vody (°fH), anglických stupňov tvrdosti vody (°eH) alebo milimólov na liter (mmol/l).

Tvrdosť privádzanej vody prekračujúcu 5°dH (9°fH / 6°eH / 0,9 mmol/l) je nutné zmäkčiť. To sa deje automaticky pomocou vstavaného zmäkčovača vody. Aby mohol zmäkčovač vody fungovať správne, jeho nastavenia musia byť upravené podľa tvrdosti privádzanej vody. Po upravení nastavenia zmäkčovača vody pridajte prostriedok na umývanie a leštidlo v dávkach vhodných pre mäkkú vodu.

Kontaktujte miestne vodárne a overte si tvrdosť vody vo svojej lokalite.

Poznačte si tvrdosť vody: _____

°dH	°fH	°eH	mmol/l	Odporúčané nastavenie
0-5	0-9	0-6	0,0-0,9	4:00
6-8	10-14	7-10	1,0-1,4	4:01
9-11	15-20	11-14	1,5-2,0	4:02
12-14	21-25	15-18	2,1-2,5	4:03
15-19	26-34	19-24	2,6-3,4	4:04
20-24	35-43	25-30	3,5-4,3	4:05
25-29	44-52	31-36	4,4-5,2	4:06
30-39	53-70	37-49	5,3-7,0	4:07
40-49	71-88	50-61	7,1-8,8	4:08
50	89	62	8,9	4:09

Ak tvrdosť vody presahuje 50°dH (89°fH / 62°eH / 8,9 mmol/l), odporúčame pripojiť externý zmäkčovač vody.

Zvýšená spotreba počas regenerácie

Zmäkčovač vody zabudovaný v umývačke sa pravidelne regeneruje, aby sa zachovala jeho funkcia. Regenerácia predlžuje program umývania riadu a zvyšuje spotrebu energie a vody. Frekvencia regenerácie zmäkčovača vody v umývačke závisí od zvoleného nastavenia.

Príklad: Ak sa program Eco 55° spustí s tvrdosťou vody 14°dH (25°fH / 18°eH / 2,5 mmol/l) zmäkčovač vody sa regeneruje v pravidelných intervaloch (po 7 cykloch umývania riadu), spotreba energie sa zvýši o 0,015 kWh, spotreba vody o 2,3 litrov a doba trvania programu sa zvýši o 3 minút. K regenerácii dôjde počas hlavného umývania programu.

VAROVANIE!

Tvrdá voda zanecháva biely povlak na riadoch a vo vnútri umývačky. Preto je dôležité zvoliť správne nastavenie zmäkčovača vody! Pozrite si Tvrdosť vody v kapitole *Nastavenia*.

Ak je na prívide voda s tvrdosťou prekračujúcou 5°dH (9°fH / 6°eH / 0,9 mmol/l), umývačku nikdy nespúšťajte s prázdnyim zásobníkom na soľ.

2. Základné nastavenia

Pri prvom zapnutí umývačky riadu je dôležité zvoliť správne nastavenie, aby ste zaistili dobré výsledky umývania. Pozrite stranu 22.

Nastavenie:

- Leštadlo
- Tvrdosť vody
- TAB (Umývacie prostriedok všetko-v-jednom)

3. ✨ Doplníte leštadlo



Pri použití leštidla riady rýchlejšie schnú a dosiahnete lepšie výsledky. Tiež dosiahnete lepšie výsledky pri umývaní – riady budú lesklé a bez akéhokoľvek znečistenia.

Doplníte priehradku leštidla leštidlom, ak ste vybrali Leštadlo 3:01 - 3:05.

1. Otvorte príklop zásobníka leštidla.
2. Opatrne doplňte leštadlo po označenú úroveň **MAX**.
3. Utrite akékoľvek rozliate leštadlo v okolí zásobníka.
4. Pevne zatvorte príklop.

Ak je potrebné doplniť leštadlo, na displeji sa rozsvieti symbol.

4. ⚙️ Doplníte soľ



Pre prívod vody s tvrdosťou nad 5 °dH (9 °fH / 6 °eH / 0,9 mmol/l) doplňte soľ.

Pridajte soľ do zásobníka na soľ, ak ste si vybrali Tvrdosť vody 4:01 - 4:09.

1. Odstráňte príklop zásobníka na soľ otočením proti smeru hodinových ručičiek.
2. Umiestnite lievok dodávaný s umývačkou do doplnovacieho otvoru zásobníka na soľ. Pred prvým umývaním nalejte asi 1 l vody. (Voda je potrebná iba prvýkrát.)
3. Pridajte dostatok soli na naplnenie zásobníka na soľ (max. 750 gramov). Použite špeciálnu soľ do umývačky.
4. Utrite prebytočnú soľ a otočte vekom v smere hodinových ručičiek, kým nebude v zatvorenej polohe.

Ak je potrebné doplniť soľ, na displeji sa rozsvieti symbol.

⚠️ VAROVANIE!

Ak chcete predísť výskytu hrdzavých škvŕn, musíte okamžite po pridaní soli spustiť umývacie program.

Ekologickejšie umývanie

Šetrite energiu a vodu

Pri použití umývačky riadu v domácom prostredí sa v porovnaní s ručným umývaním riadu zvyčajne spotrebuje menej energie a vody.

Neoplachujte pod tečúcou vodou

Neoplachujte riady pod tečúcou vodou, pretože by to viedlo k zvýšenej spotrebe energie a vody. Jednoducho zoškrabte veľké častice jedla a vložte riady do umývačky.

Vyberte saponát šetrný k životnému prostrediu

Prečítajte si prehlásenie týkajúce sa životného prostredia na obale.

Príliš veľké množstvo saponátu, leštidla a soli môže viesť k zníženému účinku umývania a tiež má väčší dopad na životné prostredie.

Umývačku používajte plne naloženú

Šetrite energiu a vodu tak, že pred spustením programu počkáte na úplné naloženie umývačky (pozrite si počet štandardných nastavení polohy). V prípade výskytu nepríjemných zápachov použite ☹ 1h 65° program s voľbou ☺ Rýchle umývanie na oplachovanie riadu.

Programy spúšťajte pri nižšej teplote

Ak sú riady iba mierne znečistené, môžete vybrať program s nízkou teplotou.

Vyberte umývací program – Eco 55°

Tento program je určený na čistenie bežne znečistených riadov a predstavuje najúčinnjší program z hľadiska kombinácie spotreby energie a vody. Tento program sa používa na dosiahnutie súladu s legislatívou EÚ o ekologickom dizajne.

Program umývania riadu je navrhnutý na účinné umývanie s použitím čo najmenšieho množstva energie a vody. Program umýva pri nízkej teplote dlhšiu dobu.

Vybrať možnosť – TotalDry

Kratší umývací program a lepšie výsledky pri sušení dosiahnete, ak použijete ☹ TotalDry voľbu, pri ktorej sa automaticky otvorí dvierka umývačky. Počkajte, kým umývačka signalizuje, že sa program skončil a pred vybratím riadov z umývačky riady vychladli. (Ak je umývačka vstavovaná, okolitý nábytok musí byť odolný voči akejkolvek kondenzácii z umývačky.)

Pripojenie k studenej vode

Pripojte umývačku k prívodu studenej vody, ak je budova vyhrievaná pomocou benzínu, elektrickej energie alebo plynu.

Pripojenie k teplej vode

Pripojte umývačku k prívodu teplej vody (max. 70 °C), ak je budova vyhrievaná pomocou energeticky efektívneho vyhrievania, ako je ústredné kúrenie, solárna energia alebo geotermálna energia. Pripojenie k prípojke teplej vody skráti čas umývania a zníži spotrebu energie umývačky.

POZNÁMKA!

Neprekračujte povolenú teplotu prívodu vody. Niektoré materiály používané v kuchynských riadoch nie sú odolné voči vysokým teplotám. Pozrite si *Krehké riady* v kapitole *Vkladanie riadov do umývačky*.

Vkladanie riadov do umývačky

Krehké riady

Niektoré riady nie sú vhodné do umývačky. Môže to mať niekoľko dôvodov. Niektoré materiály nevydržia vysoké teploty, iné môže poškodiť umývací prostriedok.

Zachovajte opatrnosť napríklad pri ručne vyrobených predmetoch, jemných ozdobách, krištáľovom či stolovom skle, striebre, medi, cíne, hliníku, dreve a plaste. Hľadajte označenie „Vhodné do umývačky“.

Naloženie ovplyvňuje výsledky

Riad vkladajte opatrne, aby ste dosiahli čo najlepšie výsledky umývania a schnutia s čo najmenšou spotrebou energie a vody. Dajte svojej umývačke riadu najlepšiu šancu na dosiahnutie a vyčistenie všetkých povrchov a tiež na čo najdôkladnejšie vyschnutie riadu.

- Všetky špinavé povrchy by mali smerovať dnu a nadol.
- Riady neukladajte do seba ani na seba.
- Umiestnite dutiny riadov (napríklad pohárov) tak, aby oplachovacia voda otekala. To je dôležité aj pri plastových predmetoch.
- Uistite sa, že malé predmety nemôžu prepadnúť cez kôš umývačky – umiestnite ich do horného zásobníku na príbor.

Koš umývačky

Umývačka je vybavená horným zásobníkom na príbor, horným košom a spodným košom.

Vzhľad košov sa môže líšiť v závislosti od nastavenia umývačky.

Horný zásobník na príbor

Horný zásobník na príbor obsahuje priestor na príbor, naberačky, šľahačky, servírovací príbor a podobné predmety.

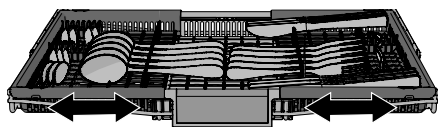
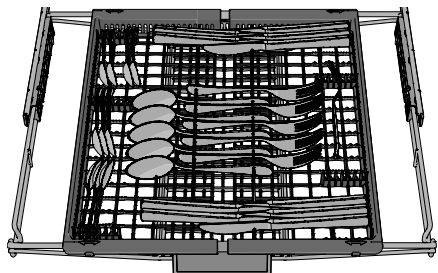

Horný zásobník na príbor sa skladá z troch častí, ktoré sa dajú presunúť do strán, aby sa lepšie prispôsobili riadu.

Horný kôš

Do horného koša umiestnite poháre, šálky, misky, prílohové taniere a podšálky. Všetky znečistené riady by mali byť orientované smerom dovnútra a nadol. Poháre na víno umiestnite na policu na poháre na víno a nože umiestnite do stojana na nože napravo.

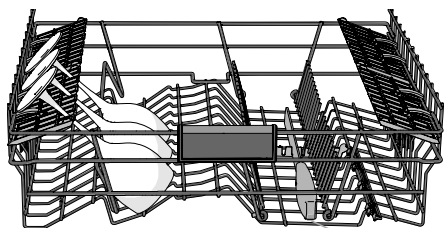
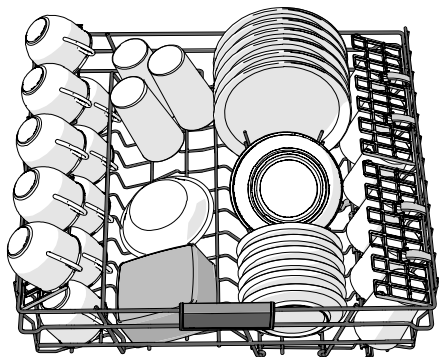

Stojan na nože

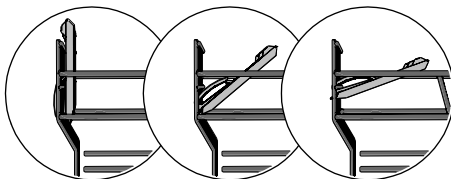

3 polohy

Zdvihnutie a spustenie horného koša

1. Vytiahnite horný kôš.
2. Uchopte bočné strany horného koša oboma rukami a zdvihnite ho.
3. Ak je horný kôš zdvihnutý pričom je v hornej polohe, klesne do spodnej polohy. Uvedomte si, že obe strany koša musia byť vždy nastavené na rovnakú výšku.

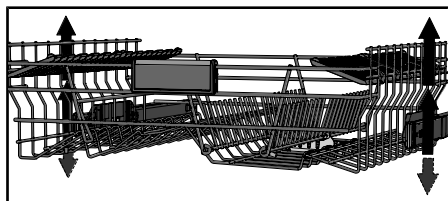

Nastaviteľné držiaky tanierov

Nastaviteľné držiaky tanierov je možné sklopiť, aby sa uľahčilo nakladanie hrncov, misiek a pohárov.

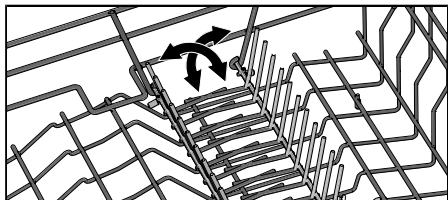

Spodný kôš

Vložte taniere, prílokové taniera, servírovací riad a hrnce do spodného koša. Príbory môžu byť umiestnené v držiaku príborov.

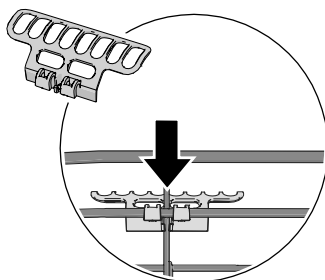
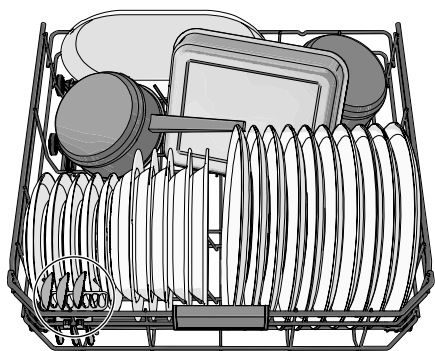

Nasadzte držiak na príbory, aby ste dosiahli maximálnu nosnosť. (Nachádza sa vo vnútri priloženého plastového sáčka.)

Nastaviteľné držiaky tanierov

Nastaviteľné držiaky tanierov je možné sklopiť, aby sa uľahčilo nakladanie hrncov a misiek.

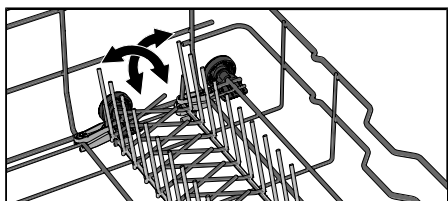

POZNÁMKA!

Uistite sa, že sa ostrekovacie ramená môžu voľne otáčať.

Používanie umývačky

Pridajte prostriedok na umývanie

Postupujte podľa pokynov na balení saponátu. Táto umývačka je vybavená zmäčkovačom vody, preto používajte dávkovanie saponátu a leštidla vhodné pre mäkkú vodu.

Príliš veľké množstvo saponátu môže viesť k zníženému účinku umývania a tiež má väčší dopad na životné prostredie.

Priestor pre umývací prostriedok

Priestor pre umývací prostriedok musí byť počas pridávania saponátu suchý.



Ak sa použije práškový alebo tekutý umývací prostriedok, pridajte malé množstvo saponátu do priestoru na saponát predumytia.

POZNÁMKA!

Používajte iba saponát určený do umývačiek! Nepoužívajte bežný tekutý saponát – to zabraňuje účinnej funkcii umývačky.

Umývací prostriedok všetko-v-jednom

Na trhu existuje mnoho druhov umývacích prostriedkov všetko-v-jednom. Pri týchto produktoch si pozorne prečítajte pokyny.

Aktivujte nastavenie TAB, ak používate umývací prostriedok všetko-v-jednom, ktorý obsahuje leštidlo.

Tablety do umývačky sa neodporúča používať pri krátkych programoch (menej než 75 minút). Miesto toho použite práškový alebo tekutý umývací prostriedok.

POZNÁMKA!

Optimálne výsledky pri umývaní a sušení sa dosiahnu s použitím bežného umývacieho prostriedku spolu so samostatne doplneným leštidlom a soľou.

Ak máte otázky týkajúce sa saponátu, kontaktujte výrobcu saponátu.

Zapnúť/Vypnúť

WiFi

Štart/Stop



Displej



POZNÁMKA!

Ovládací panel reaguje na použitie iba vtedy, keď sú dverka otvorené.

① Zapnúť/Vypnúť

Otvorte dverka a stlačte ①. Ak je vypnutý vodovodný kohútik, tiež ho zapnite.

Vybrať program

Vyberte vhodný program pre druh riadov a stupeň ich znečistenia. Vždy je prednastavený program Eco 55°.

Stlačte požadovaný program, kým sa aktivuje, čo signalizuje kontrolka.



Auto 45-65°

Umývačka dokáže určiť stupeň znečistenia riadov a podľa toho upraviť spotrebu a teplotu vody. Ak je novo nainštalovaná, je nutné program spustiť päťkrát, kým sa plne prispôsobí a umožní poskytovať najlepšie výsledky.

ECO Eco 55°

Tento program je určený na čistenie bežne znečistených riadov a predstavuje najúčinnjší program z hľadiska kombinácie spotreby energie a vody. Tento program sa používa na dosiahnutie súladu s legislatívou EÚ o ekologickom dizajne.

Viac o ekologickejšom umývaní si môžete prečítať v kapitole *Ekologickejšie umývanie*.

Pre silne znečistené riady s množstvom mastnoty by sa mal použiť program s vyššími teplotami.



1h 65°

Rýchly program na používanie pri znečistení mierne zaschnutých zvyškov jedla. (Tento program nie je určený na odstránenie spáleného jedla, napríklad v prípade riadov určených do trúby.)

Možnosť TotalDry je dôležitá pre zabezpečenie najlepších výsledkov sušenia.



Intenzívne 70°

Program s vysokou teplotou na odstránenie mastnoty na veľmi znečistenom riade, ako sú panvice, riady na zapiekanie a riady určené do rúry. Ak tieto riady úplne nezaplnia umývačku, môžete ich doplniť taniermi a iným riadom.



Sklo 40°

Jemný program na umývanie riadu s nízkou teplotou na umývanie krehkých predmetov z krištáľu/skla. Nezabudnite použiť malé množstvo saponátu a predmety položiť tak, aby sa počas umývania navzájom nedotýkali. Taktiež si pozrite *Krehké riady* v kapitole *Vkladanie riadov do umývačky*. Pomocou tohto programu môžete tiež umyť práve použitý porcelán bez zaschnutých zvyškov.

Hygiena 70°



Tento program je ideálny pre použitie tam, kde sú požiadavky na hygienu mimoriadne vysoké, napr. pre dojčenské fľaše a dosky na krájanie. Teplota je vysoká pri hlavnom umývaní aj pri poslednom oplachovaní.

Nočný 55°

Tichší umývací program, vhodný na prevádzku v noci. Trvanie programu je predĺžené.

Remote (WiFi)

Túto umývačku môžete diaľkovo ovládať pomocou smartfónu/tabletu. Pripojte umývačku k vašej bezdrôtovej sieti, aby ste ju mohli diaľkovo ovládať a spustíte umývačku pomocou *ConnectLife* aplikácie. Pozrite kapitolu *ConnectLife*.

Pre diaľkové spustenie umývačky stlačte  a potom . APP bude blikať na displeji umývačky. Zatvorte dvierka. Stavové svetlo bude blikať pomaly, čo indikuje, že je aktivovaný diaľkový štart.

V *ConnectLife* aplikácii vyberte a spustíte program.

Ak nie sú dvierka zatvorené do 2 minút, stroj sa vypne.

Samočistenie

Samočistiaci program určený na hygienické čistenie priestoru umývačky, ostrekovacích ramien a skladacích hrotov.

Tento program by sa mal spustiť (bez riadov v umývačke) s použitím bežného umývacieho prostriedku alebo kyseliny citrónovej. Na trhu sú tiež dostupné špeciálne prostriedky na čistenie umývačky. Informácie o odstránení nahromadeného vodného kameňa nájdete aj *Vaša umývačka* v kapitole *Starostlivosť a čistenie*.

POZNÁMKA!



CLn Umývačka bude v pravidelných intervaloch signalizovať, ktoré Samočistenie je potrebné spustiť.

Vybrať možnosť

Stlačte možnosti pre ich aktiváciu. (Dostupné možnosti sa v jednotlivých programoch líšia.)

Odložený štart

Ak vyberiete Odložený štart, umývačka sa spustí po uplynutí 1-24 hodín po stlačení tlačidla  a zatvorení dvierok.

1. Jedenkrát stlačte  pre aktiváciu Odložený štart. Stlačte niekoľkokrát alebo ho podržte, aby ste nastavili požadovaný počet hodín. Čas pre Odložený štart je zobrazený na displeji.
2. Stlačte . Zatvorte dvierka. Časovač začne postupne odpočítavať a umývačka sa po uplynutí zvoleného oneskorenia spustí.

Ak chcete túto možnosť Odložený štart zrušiť, otvorte dvierka a potom tri sekundy stlačte a podržte .

Nie je k dispozícii pre: Samočistenie

Rýchle umývanie

Táto možnosť skráti dĺžku programu, ale používa viac energie a vody.

Stlačte  pre aktiváciu možnosti. Čas programu sa aktualizuje na displeji.

Nie je k dispozícii pre: Auto 45-65°, Sklo 40°, Hygiena 70°, Nočný 55°, Samočistenie

TotalDry

Dvierka umývačky sa automaticky otvoria, čím sa skráti čas programu a zlepšia sa výsledky sušenia. Pred vyložením umývačky počkajte, kým bude umývačka indikovať ukončenie programu a riady vychladli. (Ak je umývačka vstavaná, okolitý nábytok musí byť odolný voči akejkoľvek kondenzácii z umývačky.)

Doba schnutia TotalDry možnosti sa mení (od 5 do 90 minút) v závislosti od modelu, programu a teploty finálneho oplachovania.

Stlačte  pre aktiváciu možnosti, ktorá je indikovaná kontrolkou.

V prípade niektorých programov je vopred vybraná možnosť TotalDry.

Nie je k dispozícii pre: Hygiena 70°, Samočistenie

POZNÁMKA!

Na dosiahnutie najlepších výsledkov schnutia nezatvárajte dvierka pred skončením fázy schnutia a pred automatickým vypnutím stroja.

VAROVANIE!

Dvierka umývačky riadu nesmú byť pri automatickom otváraní zablokované alebo zatvorené. V opačnom prípade sa môže poškodiť mechanizmus zámku dvierok. Pred zatvorením dvierok počkajte najmenej 5 min.

Štart/Stop

Stlačte . Displej začne blikať, čo indikuje, že umývačka je pripravená na spustenie. Zatvorte dvierka správne, inak sa umývačka nespustí.

Pre diaľkový štart umývačky pozrite kapitolu *ConnectLife*.

Zastavenie alebo zmena programu

Otvorte dvierka. Ak chcete program prerušiť alebo zmeniť po spustení umývačky riadu, stlačte a podržte  tri sekundy.

Ak sa otvoril príklop zásobníka saponátu, doplňte ho novým saponátom. Potom vyberte nový program, stlačte  a zatvorte dvierka.

Zostávajúci čas

Po dokončení výberu programu a možnosti sa zobrazí informácia o dobe, ktorú trval program pri poslednom použití.

Status LedLight (Stavové svetlo)

Stavové svetlo v spodnej časti umývačky označuje, že bol spustený program.

Blikajúca kontrolka

Blikajúca kontrolka označuje otvorenie dvierok počas prebiehajúceho programu. Ak kontrolka bliká, keď sú dvierka zatvorené, došlo k chybe. Pozrite si kapitolu *Riešenie problémov*.

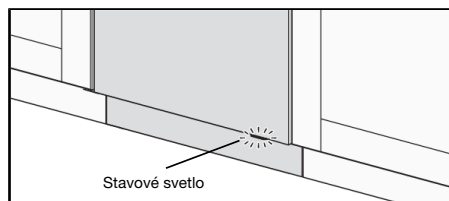

Ak chcete pridať viac riadu¹⁾

Otvorte dvierka. Umývačka sa automaticky zastaví. Pridajte riad a zatvorte dvierka. Umývačka bude po chvíli pokračovať v programe.

Ak bol umývací program spustený diaľkovým štartom, prerušený program bude pokračovať po zatvorení dvierok. Umývačku môžete monitorovať pomocou *ConnectLife* aplikácie a na diaľku zastaviť program, aj keď nebudete môcť opäť spustiť diaľkový štart.

Výpadok napájania

Ak je umývačka vypnutá z dôvodu výpadku napájania pričom prebieha umývací program, program bude pokračovať po obnovení napájania. Ak dôjde k prerušeniu napájania počas sušenia, program sa preruší.

Ak bol umývací program spustený diaľkovým štartom a nebol dokončený, program bude pokračovať po obnovení napájania. Umývačku môžete monitorovať pomocou *ConnectLife* aplikácie a na diaľku zastaviť program, aj keď nebudete môcť opäť spustiť diaľkový štart.

Ak počas sušenia otvoríte dvierka na viac ako 2 minúty, program sa preruší.

Po dokončení programu

Koniec programu je označený jedným krátkym signálom bzučiaku. V kapitole *Nastavenia* je popísaný postup zmeny tejto funkcie.

Koniec programu je tiež signalizovaný rozsvietením stavového svetla vypnutia.

Po otvorení dvierok umývačky a dokončení programu sa na displeji zobrazí „End“.

Umývačka sa po dokončení programu automaticky vypne. Po každom použití uzatvorte vodovodný kohútik (ak to vyžaduje vaša poisťovňa).

Najlepšie výsledky sušenia

- Úplne naložte umývačku.
- Umiestnite dutiny riadov (napríklad pohárov) tak, aby oplachovacia voda odtekala. To je dôležité aj pri plastových predmetoch.

¹⁾ Ak sa otvoril príklop dávkovača saponátu, nemali by ste vkladať viac riadu.









- Naplňte leštidlo alebo zvýšte nastavenie dávkovania leštidla.
- Aktivujte ☞ TotalDry možnosť.
- Pred vyložením umývačky riadu nechajte riad vychladnúť.

Vyprázdenie umývačky

Horúci porcelán je krehkejší. Pred vyložením nechajte riady v umývačke vychladnúť.

Vyložte najprv spodný kôš, aby ste predišli kvapkaniu vody z horného koša na riady v spodnom koši.

Tabuľka programov

Programy	Saponát (ml)	Možnosti	Počet predumytí	Hlavné umývanie	Počet oplachovaní	Finálne oplachovanie	Hodnoty spotreby ¹⁾		
							Čas umývania (pribl. h:min)	Energia (pribl. kWh)	Spotr. vody (liter)
 Auto 45-65°	25	 3)	1-2	45-65 °C	2-3	60 °C	2:10-3:10	0,9-1,4	11,5-19,0
ECO Eco 55°(2)	25	 3)		55 °C	2	47 °C	3:20	0,76	9,6
 1h 65°	25	 3)		65 °C	3	65 °C	1:00	1,1	15,0
 Intenzívne 70°	25		2	70 °C	2	70 °C	2:50	1,6	16,0
 Skló 40°	20			40 °C	2	50 °C	1:40	0,7	10,0
 Hygiena 70°	25			70 °C	2	70 °C	1:05	1,3	11,0
 Nočný 55°	25		1	55 °C	2	65 °C	5:35	1,4	14,0

1) Hodnoty spotreby sa líšia podľa teploty privádzanej vody, izbovej teploty, veľkosti záťaže, vybraných dodatočných funkcií a ďalších faktorov. Hodnoty pre Eco 55° program sú presné, iné sú iba orientačné.
Zmätkovač vody zabudovaný v umývačke sa pravielne regeneruje, aby sa zachovala jeho funkcia. Regenerácia predlžuje program umývania riadu a zvyšuje spotrebu energie a vody. Frekvencia regenerácie zmätkovača vody v umývačke závisí od zvoleného nastavenia.

2) Tento program je určený na čistenie bežne znečistených riadov a predstavuje najúčinnější program z hľadiska kombinácie spotreby energie a vody. Tento program sa používa na dosiahnutie súladu s legislatívou EÚ o ekologickom dizajne.

3) TotalDry

ConnectLife

ConnectLife je platforma pre inteligentnú domácnosť, ktorá spája ľudí, zariadenia a služby. Aplikácia ConnectLife obsahuje pokročilé digitálne služby a bezproblémové riešenia, ktoré umožňujú používateľom monitorovať a ovládať svoje spotrebiče ako aj prijímať oznámenia zo smartfónov a aktualizovať softvér (podporované funkcie sa líšia v závislosti od zariadenia a vašej oblasti/krajiny).

Na pripojenie smartfónu potrebujete domácu Wi-Fi sieť (podporovaná je iba sieť 2,4 GHz) a smartfón s aplikáciou ConnectLife.



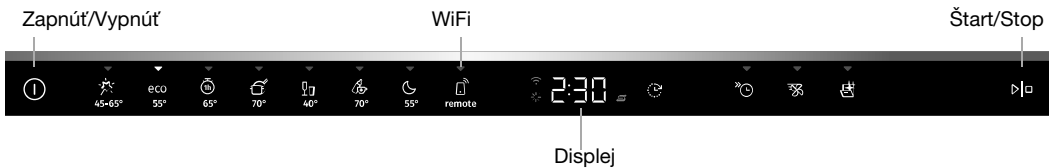

Ak si chcete stiahnuť aplikáciu ConnectLife, naskenujte kód QR alebo vyhľadajte ConnectLifevo svojom obľúbenom obchode s aplikáciami.

1. Nainštalujte si aplikáciu ConnectLife a vytvorte si účet.
2. V aplikácii ConnectLife prejdite do ponuky *Pridajte zariadenia* a vyberte príslušný typ zariadenia. Potom si naskenujte kód QR (nachádza sa na výrobnom štítku spotrebiča; môžete zadať aj ručne číslo AUID/SN).
3. Aplikácia vás potom prevedie celým procesom pripojenia zariadenia k vášmu smartfónu.
4. Po úspešnom pripojení môžete zariadenie ovládať na diaľku cez mobilnú aplikáciu.



Pripojenie k sieti a párovanie

- V aplikácii ConnectLife prejdite do ponuky *Pridajte zariadenia* a vyberte príslušný typ zariadenia. Potom si naskenujte kód QR (nachádza sa na výrobnom štítku spotrebiča; môžete zadať aj ručne číslo AUID/SN).
- Otvorte dvierka umývačky a stlačte .
- Na ovládacom paneli umývačky: Stlačte  na aktiváciu modulu WiFi.
- Na ovládacom paneli umývačky: Stlačte a podržte  po 3 sekúnd, aby ste sa pripojili. C sa zobrazí na displeji a potom začne displej odpočítavať.

Symbol siete na displeji

Blikanie 0,5 sekúnd

zapnúť/vypnúť

Blikanie 1,0 sekúnd

zapnúť/vypnúť

Svieti

Umývačka je pripravená na pripojenie k vašej bezdrôtovej sieti alebo párovanie so smartfónom/tabletom.



Umývačka je pripojená k vašej bezdrôtovej sieti.

Umývačka je pripojená k vašej bezdrôtovej sieti a ku cloudu.

Diaľkové ovládanie umývačky

Symbol siete umývačky  sa zobrazí na displeji, keď je umývačka spárovaná so smartfónom/tabletom. *ConnectLife* aplikáciu môžete použiť na monitorovanie umývačky a zmenu nastavení.

Diaľkový štart umývačky

Pre diaľkové spustenie umývačky stlačte  a potom . APP bude blikať na displeji umývačky. Zatvorte dverka. Stavové svetlo bude blikať pomaly, čo indikuje, že je aktivovaný diaľkový štart.

V *ConnectLife* aplikácii vyberte a spustíte program.



Ak nie sú dverka zatvorené do 2 minút, stroj sa vypne.

POZNÁMKA!

Umývačku je možné vždy používať bez aplikácie. Po stlačení ovládacieho panela umývačky sa príkazy z *ConnectLife* aplikácie zablokujú na 10 sekúnd.



Párovanie viacerých zariadení

Spárujte viac zariadení/používateľov s umývačkou.

- V aplikácii *ConnectLife* prejdite do ponuky *Pridajte zariadenia* a vyberte príslušný typ zariadenia. Potom si naskenujte kód QR (nachádza sa na výrobnom štítku spotrebiča; môžete zadať aj ručne číslo AUID/SN).
- Otvorte dverka umývačky a stlačte .
- Na ovládacom paneli umývačky: Stlačte a podržte  po 4 sekúnd, aby ste sa pripojili. P sa zobrazí na displeji a potom začne displej odpočítavať.



Deaktivovať/aktivovať WiFi pripojenie

Po pripojení umývačky riadu k vašej lokálnej sieti môžete deaktivovať pripojenie WiFi. Potom môžete znova aktivovať pripojenie WiFi a znova sa pripojiť k tej istej sieti.

- Na ovládacom paneli umývačky: Stlačením a podržaním  na 8 sekúnd deaktivujete pripojenie WiFi. Off sa zobrazí na displeji.
- Na ovládacom paneli umývačky: Krátkym stlačením  znova aktivujete pripojenie WiFi. On sa zobrazí na displeji.







Odstrán. zariadení

Odstránenie všetkých pripojených zariadení/používateľov.

- Na ovládacom paneli umývačky: Stlačte a podržte  kým sa P zobrazí na displeji. Po spustení odpočítavania stlačte a podržte  na 3sekúnd. UnP označuje, že všetky zariadenia/používatelia boli vymazané.

Máte nejaké otázky? Navštívte nás na www.connectlife.io alebo nás kontaktujte na hello@connectlife.io.

Nastavenia

1. Otvorte dverka a stlačte .
2. Ak chcete otvoriť ponuku nastavení umývačky, stlačte a podržte  a  kým sa SEt zobrazí na displeji.
3. Stlačte  na presun ponukou nastavení.
4. Stlačte  na presun alternatívami.
5. Použite  na potvrdenie vybraného nastavenia.
6. Pre opustenie ponuky po nej prejdite alebo stlačte .

Otvorte ponuku nastavení umývačky



Vyberte alternatívu

Potvrdiť / Ďalšie nastavenie

Nastavenia	Možnosti	
Zvuky	2:00 - 2:03 (2:00 Vypnutie)	Pípnutie potvrdzuje stlačenie ovládacieho panela. Pípnutie indikuje ukončenie umývacieho programu. <i>Chybové hlásenia sú vždy signalizované hlasným bzučiakom.</i>
Leštidlo	3:00 - 3:05 (3:00 Vypnutie)	Vyberte dávkovanie leštidla. Zásobník na leštidlo možno nastaviť medzi 3:00 (Off – vypnuté) and 3:05 (High Dosage – vysoké dávkovanie). Zvýšenie dávkovania leštidla: <ul style="list-style-type: none"> • Ak sa na riadoch nachádzajú stopy vody. Zníženie dávkovania leštidla: <ul style="list-style-type: none"> • Ak sa na riadoch nachádza lepkavý modro-biely povlak. • Ak sa na riadoch nachádzajú zaschnuté pruhy. • Hromadenie peny. Ak máte veľmi mäkkú vodu, je možné leštidlo zriediť vodou v pomere 50:50. <i>Výrobné nastavenie: 3:04</i>
Tvrdosť vody	4:00 - 4:09 (4:00 Vypnutie)	Úprava nastavenia zmäkčovača vody. Zvoľte nastavenie v závislosti od tvrdosti privádzanej vody. Je dôležité, aby bolo toto nastavenie správne! Pozrite <i>1 Tvrdosť vody</i> v kapitole <i>Pred prvým umývaním</i> . Pre prívod vody s tvrdosťou nad 5 °dH (9 °fH / 6 °eH / 0,9 mmol/l) doplňte soľ. Pre prívod vody s tvrdosťou nižšou ako 6 °dH (10 °fH / 7 °eH / 1,0 mmol/l) vyberte 4:00. Zmäkčovač vody je deaktivovaný a nie je potrebné pridávať soľ. <i>Výrobné nastavenie: 4:04</i>

Nastavenia	Možnosti	
TAB (Umývací prostriedok všetko-v-jednom)	5:00 (Vypnutie) 5:01 (Zapnutie)	Aktivujte nastavenie, ak používate umývací prostriedok všetko-v-jednom, ktorý obsahuje leštidlo. Toto nastavenie znižuje dávkovanie leštidla a ovplyvňuje to, ako často sa regeneruje zabudovaný zmäkčovač umývačky. <i>Výrobné nastavenie: 5:00</i>
Zobrazenie chybových hlásení	F--	Akékoľvek chybové hlásenia. <i>Pri kontaktovaní servisného oddelenia môžu od vás požadovať najnovšie chybové hlásenia.</i>
Obnovenie továrenských predvolených nastavení	rSt	Obnoví všetky nastavenia na továrenské predvolené. Vyberte rSt a potvrdíte stlačením $\triangleright \square$.
Ukončiť	End	Ak chcete opustiť ponuku nastavení umývačky, vyberte End a stlačte ☺ . (Menu sa automaticky zatvorí po troch sekundách.)

Starostlivosť a čistenie

✿ Doplníte leštidlo

Ak je potrebné doplniť leštidlo, na displeji sa rozsvieti nasledujúci symbol.



1. Otvorte príklop zásobníka leštidla.
2. Opatrne doplníte leštidlo po označenú úroveň **MAX**.
3. Utrite akékoľvek rozliate leštidlo v okolí zásobníka.
4. Pevne zatvorte príklop.

Po doplnení môže chvíľu trvať, kým symbol zhasne.

☞ Doplníte soľ

Ak je potrebné doplniť soľ, na displeji sa rozsvieti nasledujúci symbol.

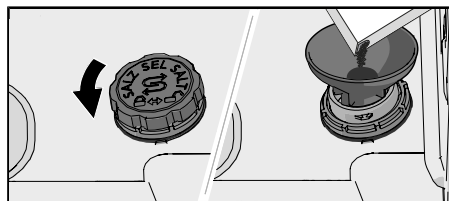

1. Odstráňte príklop zásobníka na soľ otočením proti smeru hodinových ručičiek.
2. Umiestnite lievik dodávaný s umývačkou do doplnňovacieho otvoru zásobníka na soľ. (Voda je potrebná iba prvýkrát.)
3. Pridajte dostatok soli na naplnenie zásobníka na soľ (max. 750 gramov). Použite špeciálnu soľ do umývačky.
4. Utrite všetku prebytočnú soľ, aby bolo možné príklop pevne naskrutkovať.

Po doplnení môže chvíľu trvať, kým symbol zhasne.



VAROVANIE!

Ak chcete predísť výskytu hrdzavých škvŕn, musíte okamžite po pridaní soli spustiť umývací program.

Nikdy nenalievajte do zásobníka na soľ umývací prostriedok. Tým zničíte zmäkčovač vody.

Vyčistiť filter

Filter zachytáva väčšie častice jedla, ktoré by sa nedostali cez výpustné čerpadlo. Filter vyprázdňujte podľa potreby. Čistite v pravidelných intervaloch podľa toho, ako často umývačku používate.

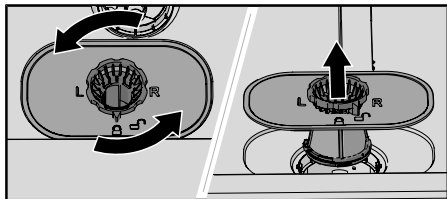

1. Otočte zaistovacím krúžkom proti smeru hodinových ručičiek a zdvihnite filter rovno nahor.
2. Vyprázdnite a vyčistite filter.
3. Namontujte späť filter a otočte zaistovací krúžok v smere hodinových ručičiek do polohy zastavenia. Skontrolujte, či okraje správne tesnia.

POZNÁMKA!

Výsledky umývania riadu môžu byť ovplyvnené, ak je filter nesprávne namontovaný. Umývačka sa nesmie používať bez namontovaného filtra!

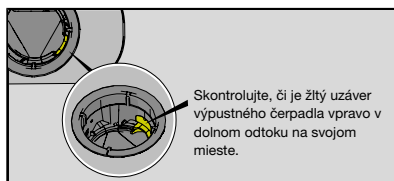

Čistenie ostrekovacích ramien

Otvory a ložiská sa môžu niekedy zapchať. Odstráňte akékoľvek nečistoty pomocou špendlíka alebo podobného predmetu. Ostrekovacie ramená majú otvory i na spodnej strane.

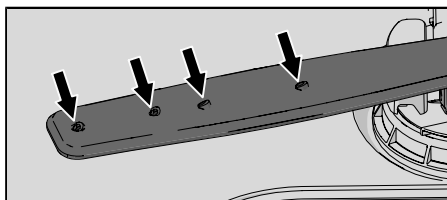

Ak chcete ostrekovacie ramená vyčistiť, môžete ich demontovať. Nezabudnite ich potom pevne vrátiť na miesto.

Horné ostrekovacie rameno

- Vytiahnite horný kôš.
- Proti smeru hodinových ručičiek odskrutkujte ložiská ostrekovacieho ramena a odstráňte ostrekovacie rameno z horného koša.

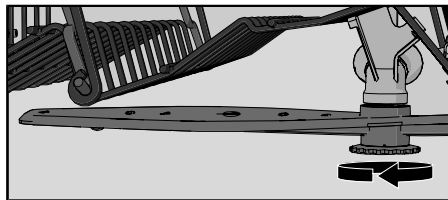

Dolné ostrekovacie rameno

- Rameno uvoľníte zatahnutím priamo nahor.

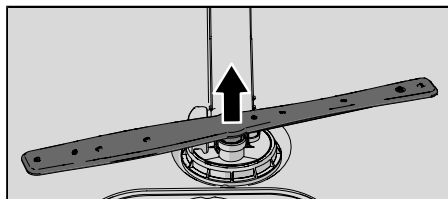

Vyčistíte vonkajšiu časť umývačky

Dvierka a tesnenie dvierok

Otvorte dvierka. Bočné strany dvierok a tesnenie dvierok pravidelne čistite mierne navlhčenou handričkou. Tesnenie dvierok na spodnom prednom okraji umývačky očistíte kefou na umývanie riadu.

Ovládací panel

Ovládací panel udržiavajte čistý. V prípade potreby ho utrite suchou alebo mierne navlhčenou handričkou. Nikdy nepoužívajte čistiace prostriedky – môžu poškriabať povrch.

CLn - Spustiť Samočistenie program

Vaňa umývačky

Vaňa umývačky je vyrobená z nehrdzavejúcej ocele a udržuje sa čistá bežným používaním (ak sa umývačka používa pravidelne).

Ak máte tvrdú vodu, môže dôjsť k hromadeniu vodného kameňa v umývačke. V takom prípade spustíte program Samočistenie s použitím dvoch lyžíc kyseliny citrónovej v priestore pre umývací prostriedok (v stroji nesmú byť žiadne riady). Na trhu sú k dispozícii aj špeciálne čističe umývačiek.

Odstránenie upchatia

Uvoľnenie výpustného čerpadla

Ak je v umývačke stále voda aj po dokončení programu, niečo môže blokovať výpustné čerpadlo, čo môže viesť k chybovému hláseniu Porucha výstupu vody alebo Porucha BLCD odtokového čerpadla.

1. Vypnite zariadenie pomocou  a vyberte zástrčku zo zásuvky.
2. Odstráňte hrubý filter a jemný filter.
3. Odstráňte vodu z priestoru čerpadla umývačky.
4. Pre skontrolovanie výpustného čerpadla odstráňte žltý uzáver výpustného čerpadla vpravo v dolnom odtoku. (V prípade potreby použite kliešte.)
5. Ručne otočte koliesko čerpadla umiestnené za uzáverom výpustného čerpadla. Opatrne odstráňte všetky ostré predmety, ako sklo.
6. Vráťte späť uzáver výpustného čerpadla spolu s jemným a hrubým filtrom.

7. Znovu zapojte stroj do napájacej siete.

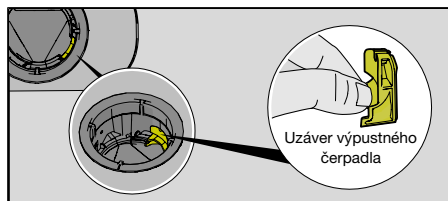

POZNÁMKA!

Nezabudnite vrátiť späť uzáver výpustného čerpadla.

Uvoľnenie filtra prívodnej hadice

Ak prívod vody obsahuje malé čiastočky, môže dôjsť k upchatiu vonkajšieho filtra prívodnej hadice, čo môže viesť k Porucha prívodu vody chybovému hláseniu.

1. Vypnite zariadenie pomocou ① a vyberte zástrčku zo zásuvky.
2. Zatvorte vodovodný kohútik.
3. Odskrutkujte prívodnú hadicu.
4. Opatrne odstráňte vonkajší filter z prívodnej hadice a vyčistite ho.
5. Vráťte filter na miesto a skontrolujte, že je tesnenie v správnej polohe.
6. Pevne naskrutkujte prívodnú hadicu na miesto.
7. Pripojte stroj k zástrčke v stene a otvorte vodovodný kohútik. Nechajte tlak chvíľu vyrovnávať a skontrolujte, že je pripojenie vodotesné.

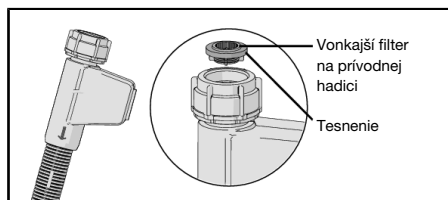

Skladovanie/preprava v zime

Umývačku skladujte pri teplotách nad bodom mrazu a vyhýbajte sa preprave na dlhé vzdialenosti vo veľmi chladnom počasí. Umývačku prepravujte vo vzpriamenej polohe alebo položenú na zadnej strane.

Pred prepravou použitej umývačky alebo pred dlhším skladovaním musí byť zo zariadenia najprv odstránená voda.

Riešenie problémov

Chybové hlásenia		Riešenie
F10	Preplnenievody	Uvoľnenie výpustného čerpadla. Pozrite kapitolu <i>Starostlivosť a čistenie</i> . Ak problém pretrváva, kontaktujte najbližšie servisné stredisko.
F11	Porucha výstupu vody	Pozrite "V umývačke zostáva voda" pod „Problém“ v tabuľke nižšie. Ak problém pretrváva, kontaktujte najbližšie servisné stredisko.
F12	Porucha prívodu vody	Skontrolujte, či je otvorený vodovodný kohútik. Skontrolujte, či nie je vonkajší filter na prívodnej hadici zablokovaný. Pozrite <i>Uvoľnenie filtra prívodnej hadice</i> kapitoly <i>Starostlivosť a čistenie</i> . Ak problém pretrváva, kontaktujte najbližšie servisné stredisko.
F40	Presakovanie na vstupnom ventile	Zatvorte vodovodný kohútik a kontaktujte najbližšie servisné stredisko.
F41	Porucha ohrievača 1	Zatvorte vodovodný kohútik. Vytiahnite zástrčku zo zásuvky a kontaktujte najbližšie servisné stredisko.
F45	Chyba prepínača	Kontaktujte vaše najbližšie servisné stredisko.
F52	Porucha hladiny vody	Vyčistite hrubý aj jemný filter. Skontrolujte, či nie je vonkajší filter na prívodnej hadici upchatý. Ak problém pretrváva, kontaktujte najbližšie servisné stredisko.
F54	Preplnenievody	Zatvorte vodovodný kohútik a kontaktujte najbližšie servisné stredisko. Aby ste zabránili úniku vody mimo umývačky, neodstraňujte zástrčku zo zásuvky, kým nie je zastavený vodovodný kohútik na prívodnom potrubí!
F56	Porucha obehového čerpadla	Kontaktujte vaše najbližšie servisné stredisko.
F67	Porucha prívodu vody	Skontrolujte, či je otvorený vodovodný kohútik. Skontrolujte, či nie je vonkajší filter na prívodnej hadici zablokovaný. Pozrite <i>Uvoľnenie filtra prívodnej hadice</i> kapitoly <i>Starostlivosť a čistenie</i> . Ak problém pretrváva, kontaktujte najbližšie servisné stredisko.
F68	Porucha BLCD odtokového čerpadla	Pozrite "V umývačke zostáva voda" pod „Problém“ v tabuľke nižšie. Ak problém pretrváva, kontaktujte najbližšie servisné stredisko.

Stlačením ľubovoľného tlačidla odstráňte chybové hlásenie.



Všeobecné

Problém	Možná príčina	Riešenie
Ovládací panel nereaguje pri stlačení.	Ovládací panel ste stlačili príliš skoro po otvorení dvierok.	Vyčkajte a skúste to znova.
	Dvierka sú zatvorené.	Otvorte dvierka. Ovládací panel reaguje na použitie iba vtedy, keď sú dvierka otvorené.

Problém	Možná příčina	Riešenie
	Nečistoty na ovládacom paneli.	Vyčistite ich pomocou suchej alebo mierne navlhčenej handričky.
	Ovládací panel vyžaduje kalibráciu.	Zatvorte vodovodný kohútik. Vytiahnite zástrčku zo zásuvky a počkajte 60 sekúnd. Potom zapojte spotrebič späť do zásuvky a otvorte vodovodný kohútik.
Nie je možné zatvoriť dvierka.	Koše nie sú v správnej polohe.	Skontrolujte, že sú koše správne vodorovne umiestnené.
		Skontrolujte, že riady nezabraňujú zasunutiu košov na správne miesto.
	Zámok dvierok nezapadne na miesto a nezamkne sa.	Skontrolujte zámok dvierok. Ak nezapadne na miesto a nezamkne sa, otvorte dvierka. Stlačte a podržte  TotalDry kým displej začne odpočítavať. Počkajte, kým sa odpočítavanie skončí (60 sekundy). Zatvorte dvierka. Skontrolujte, či zámok dverí klikne na miesto a uzamkne sa.
Umývačka sa nespustí.	 nebol stlačený.	Stlačte  . Displej začne odpočítavať.
	Dvierka nie sú správne zatvorené.	Skontrolujte.
	Otvorili ste umývačku počas spustenia programu, aby ste pridali riad.	Zatvorte dvierka a počkajte. Umývačka bude po chvíli pokračovať v programe.
	Zámok dvierok nezapadol na miesto a nezamkol sa.	Skontrolujte zámok dvierok. Ak nezapadne na miesto a nezamkne sa, otvorte dvierka. Stlačte a podržte  TotalDry kým displej začne odpočítavať. Počkajte, kým sa odpočítavanie skončí (60 sekundy). Zatvorte dvierka. Skontrolujte, či zámok dverí klikne na miesto a uzamkne sa.
	Skontrolujte, či bola vybraná Odložený štart možnosť.	Ak chcete túto možnosť  zrušiť, stlačte a podržte Odložený štart do dobu troch sekúnd.
	Zástrčka nie je zasunutá do zásuvky v stene.	Skontrolujte.

Problém	Možná příčina	Riešenie
	Bola aktivovaná poisťka alebo istič.	Skontrolujte.
Riady nie sú čisté.	Ostrekovacie ramená sa netočia.	Skontrolujte, že riady neblokujú ostrekovacie ramená.
	Otvory v ostrekovacom ramene alebo ložiská sú zablokované.	Vyčistite ostrekovacie ramená. Pozri časť <i>Starostlivosť a čistenie</i> .
	Nevhodný umývací program	Vyberte program s veľmi vysokou teplotou, aby sa rozpustila masť na veľmi špinavom riade, ako je napríklad Intenzívne 70°.
	Nesprávne dávkovanie saponátu.	Dávajte podľa tvrdosti vody. Príliš mnoho alebo príliš málo saponátu vedie k horším výsledkom pri umývaní.
	Saponát po záručnej dobe. Saponát má určitú dobu expirácie.	Vyhňte sa používaniu veľkých balení.
	Nesprávne vložené riady.	Nezakrývajte porcelán veľkými misami a podobným riadom. Vyhňte sa uloženiu veľmi vysokých pohárov do rohov košov. Pozrite kapitolu <i>Vkladanie riadov do umývačky</i> .
	Pohára a šálky sa v priebehu programu prevrhli.	Umiestnite riady tak, aby boli v stabilnej polohe.
	Filtre sú zablokované.	Vyčistite hrubý i jemný filter.
	Filtre nie sú správne namontované.	Skontrolujte, či sú filtre správne namontované. Pozrite kapitolu <i>Starostlivosť a čistenie</i> .
Uzáver výpustného čerpadla chýba.	Skontrolujte, či je žltý uzáver výpustného čerpadla vpravo v dolnom odtoku na svojom mieste. Pozrite kapitolu <i>Starostlivosť a čistenie</i> .	
Škvry na nehrdzavejúcej oceli alebo striebre.	Niektoré potraviny, napríklad horčica, majonéza, citrónová šťava, ocot, soľ a dressings, môžu spôsobiť škvry na nehrdzavejúcej oceli, ak sú na nej ponechané príliš dlho.	Tieto druhy potravín opláchnite, ak nebudete okamžite spúšťať umývačku. Skúste použiť 1h 65° s možnosťou Rýchle umývanie.

Problém	Možná příčina	Riešenie
	Všetky riady z nehrdzavejúcej ocele môžu spôsobiť vznik škvrn na strieborných riadoch, ak prídu v priebehu umývania do kontaktu. Škrvny na riadoch môžu spôsobiť aj hliníkové riady.	Ak sa chcete vyhnúť šmuhám a strate lesku, oddeľujte od seba riady z rôznych kovov, ako je striebro, nehrdzavejúca oceľ a hliník.
Škrvny alebo povlak na riadoch.	Nesprávne nastavenie dávkovania leštidla.	Pozri časť <i>Nastavenia</i> .
	Nastavenie TAB je aktivované a používa sa umývací prostriedok všetko-v-jednom s nedostatočným sušiacim účinkom.	Prepnite umývací prostriedok všetko-v-jednom alebo deaktivujte nastavenie TAB a doplňte soľou a samostatným leštidlom. Pozrite Leštidlo kapitoly <i>Nastavenia</i> .
	Zásobník na soľ je prázdny.	Doplňte soľ. Pozri časť <i>Pred prvým umývaním</i> .
	Nesprávne nastavenie zmäkčovača vody.	Pozrite Tvrdosť vody si kapitolu <i>Nastavenia</i> .
	Zo zmäkčovača vody uniká soľ.	Skontrolujte, či je príklop zásobníka na soľ správne utiahnuté. V opačnom prípade kontaktujte najbližšie servisné stredisko.
	Príliš vysoká teplota a príliš mnoho saponátu môže spôsobiť poškodenie krištáľového riadu. To bohužiaľ nie je možné opraviť, iba tomu predísť.	Krištáľový riad umývajte pri nízkej teplote a s malým množstvom saponátu. Kontaktujte výrobcu saponátu.
Na riadoch sa nachádza lepkavý modro-biely povlak.	Nastavenie dávkovania leštidla je príliš vysoké.	Znížte dávkovanie. Pozri časti kapitoly <i>Nastavenia</i> . Ak je voda vo vašej domácnosti veľmi mäkká, možno bude vhodné zriediť leštidlo s vodou v pomere 50:50.
Škrvny na riadoch po umývaní.	Škrvny od rúzu a čaju/kávy môže byť ťažké odstrániť.	Použite saponát s bieliacim činidlom.
Zvyšky saponátu v priestore pre umývací prostriedok po dokončení umývania.	Priestor pre umývací prostriedok bol počas pridávania saponátu vlhký.	Priestor pre umývací prostriedok musí byť počas pridávania saponátu suchý.
	Priestor pre umývací prostriedok bol zablokovaný.	Skontrolujte, či riady nezabraňujú otvoreniu priestoru pre čistiaci prostriedok.
Hrkanie počas umývania.	Riady nie sú správne umiestnené alebo sa ostrekovacie ramená netočia.	Skontrolujte, že sú riady správne umiestnené. Otočte ostrekovacie ramená a uistite sa, že sa môžu pohybovať.

Problém	Možná příčina	Riešenie
V umývačke zostáva voda.	Filtre sú zablokované.	Vyčistite hrubý i jemný filter.
	Filtre nie sú správne namontované.	Skontrolujte, či sú filtre správne namontované. Pozrite kapitolu <i>Starostlivosť a čistenie</i> .
	Nečistoty vo výpustnom čerpadle.	Vyčistite výpustné čerpadlo. Pozri časť <i>Starostlivosť a čistenie</i> .
	Uzáver výpustného čerpadla chýba.	Skontrolujte, či je žltý uzáver výpustného čerpadla vpravo v dolnom odtoku na svojom mieste. Pozrite kapitolu <i>Starostlivosť a čistenie</i> .
	Ostrý záhyb odtokovej hadice.	Skontrolujte, že nie je odtoková hadica zamotaná a nie sú na nej ostré záhyby.
	Zablokovaná odtoková hadica.	Odpojte odtokovú hadicu v mieste pripojenia k zariadeniu na zachytávanie vody jednotky umývadla. Skontrolujte, že sa v hadici nezachytili nečistoty a že má pripojenie vnútorný priemer minimálne 14 mm.
Zápach v umývačke.	Nečistoty v okolí tesnení a v rohoch.	Vyčistite pomocou kešky na riady a čistiaceho prostriedku s nízkou tvorbou peny.
	Dlhšiu dobu boli vyberané programy s nízkou teplotou.	Približne raz alebo dvakrát mesačne spustíte program s vyššou teplotou alebo spustíte samočistiaci program. Pozrite si Samočistenie v kapitole <i>Používanie umývačky</i> .
V umývačke zostáva masť.	Dlhšiu dobu boli vyberané programy s nízkou teplotou.	Vyberte program s veľmi vysokou teplotou, aby sa rozpustila masť na veľmi špinavom riade, ako je napríklad Intenzívne 70°. Alebo vyberte samočistiaci program. Pozrite si Samočistenie v kapitole <i>Používanie umývačky</i> .
Riady nie sú dostatočne suché.	Možnosť  TotalDry nie je aktivovaná.	Aktivujte  TotalDry možnosť.
	Umývačka nie je úplne naložená.	Úplne naložte umývačku.
	Je potrebné doplniť leštidlo alebo je jeho dávkovanie nastavené na príliš nízku hodnotu.	Naplňte leštidlo alebo zvýšte nastavenie dávkovania leštidla.

Problém	Možná příčina	Riešenie
	<p>Nastavenie TAB je aktivované a používa sa umývací prostriedok všetko-v-jednom s nedostatočným sušiacim účinkom.</p>	<p>Prepnite umývací prostriedok všetko-v-jednom alebo deaktivujte nastavenie TAB a doplňte soľou a samostatným leštidlom. Pozrite Leštadlo kapitoly <i>Nastavenia</i>.</p>

WiFi

Problém	Možná příčina	Riešenie
Na displeji sa nezobrazuje symbol siete ☹ umývačky.	Umývačka je pripojená k vašej bezdrôtovej sieti.	Pripojte umývačku k vašej bezdrôtovej sieti. Pozrite kapitolu <i>ConnectLife</i> .
	WiFi pripojenie je deaktivované.	Aktivujte pripojenie WiFi. Pozrite <i>Deaktivovať/aktivovať WiFi pripojenie</i> v kapitole <i>ConnectLife</i> .
WiFi pripojenie zlyhalo	Umývačka riadu nemá prístup k vašej bezdrôtovej sieti. Alebo router nie je pripojený na internet.	Skontrolujte, či je router pripojený na internet.
		Uistite sa, že vaša bezdrôtová sieť používa 2,4 GHz a je viditeľná. Ak je signál príliš slabý, skúste router posunúť bližšie k umývačke.
		Pozrite si tiež riešenie problémov na www.connectlife.io . Ak problém pretrváva, kontaktujte najbližšie servisné stredisko.
Párovanie zlyhalo	Váš smartfón/tablet nie je pripojený k vašej bezdrôtovej sieti. Alebo router nie je pripojený na internet.	Skontrolujte, či je router pripojený na internet.
		Skontrolujte, či je váš smartfón/tablet pripojený k vašej bezdrôtovej sieti.
		Pozrite si tiež riešenie problémov na www.connectlife.io . Ak problém pretrváva, kontaktujte najbližšie servisné stredisko.
Umývačka riadu je zobrazená ako odpojená v <i>ConnectLife</i> aplikácii.	WiFi pripojenie je deaktivované	Aktivujte pripojenie WiFi. Pozrite <i>Deaktivovať/aktivovať WiFi pripojenie</i> v kapitole <i>ConnectLife</i> .
		Pozrite si tiež riešenie problémov na www.connectlife.io . Ak problém pretrváva, kontaktujte najbližšie servisné stredisko.

Problém	Možná příčina	Riešenie
Aktualizácia softvéru zlyhala.	Sieťové pripojenie bolo stratené alebo umývačka stratila napájanie v dôsledku výpadku napájania.	Pred opätovným pokusom sa uistite, že napájanie nie je prerušené a sieťové pripojenie je stabilné. Ak problém pretrváva, kontaktujte najbližšie servisné stredisko.

Inštalácia

Je dôležité, aby ste si prečítali pokyny nižšie a dodržiavali ich. Inštaláciu a pripojenie uskutočnite v súlade so samostatným montážnym návodom.

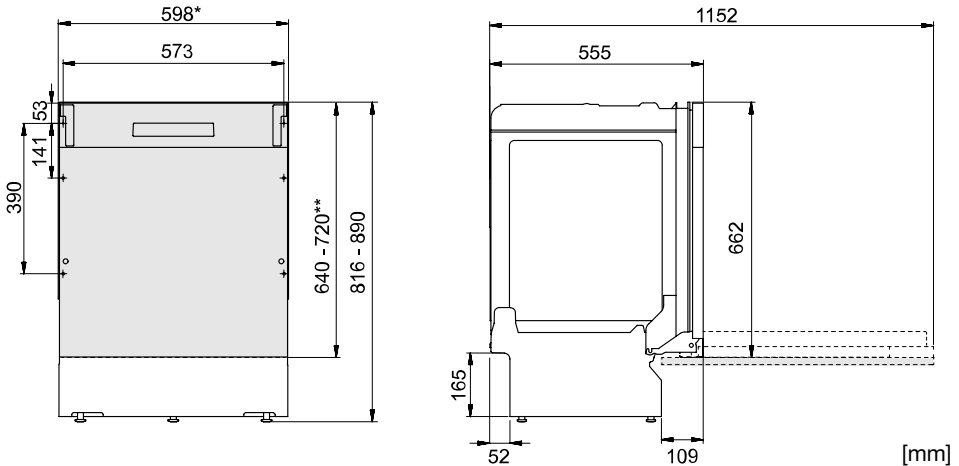

*Odstráňte plastové pásy, ak je rozmer výklenku 596-598 mm.
Budte opatrní! Hrany môžu byť ostré. Použite ochranné rukavice!

**Dĺžka krytu dvierok.

Merné rozmery. Skutočné rozmery sa môžu líšiť.

Bezpečnostné pokyny

- Pripojenie k elektrickej sieti a pripojenie vody a odpadu musí vykonať kvalifikovaný odborník.
- Vždy dodržiavajte platné nariadenia týkajúce sa vody, odtoku a elektrickej energie.
- Počas inštalácie zachovávajte opatrnosť. Používajte ochranné rukavice. Inštaláciu musia vykonávať vždy najmenej dve osoby.
- Na podlahu pod umývačkou umiestnite zásobník na vodu, ktorý zabráni škodám v prípade akýchkoľvek únikov vody.
- Pred naskrutkovaním umývačky na miesto ju vyskúšajte spustením programu 1h 65° s možnosťou Rýchle umývanie. Skontrolujte, že sa umývačka naplní vodou, ktorá sa potom vypustí. Tiež skontrolujte, že žiadne z pripojení neuniká.



VAROVANIE!

Počas inštalácie umývačky vypnite prívod vody.

Počas vykonávania práce je nutné, aby bola vytiahnutá zástrčka alebo vypnuté napájanie zásuvky v stene.

Inštalácia

- Rozmery výklenku a pripojení sú zahrnuté v samostatnom montážnom návode. Pred zahájením inštalácie skontrolujte, že sú všetky rozmery správne. Nezabudnite, že výšku dvierok krytu je možné prispôsobiť tak, aby zodpovedala ostatným montážnym rozmerom.

- Uistite sa, že je oblasť, do ktorej budete umývačku inštalovať, dostatočne pevná. Upravte výšku umývačky pomocou štyroch nožičiek tak, aby bola vodorovne.
- Ak je umývačka zabudovaná do okolitého nábytku, tento nábytok musí byť odolný voči akejkoľvek kondenzácii z umývačky.
- Namontujte ochranný film pod pracovnú dosku a hore okolo okraja. Funkciou ochranného filmu je chrániť pracovnú dosku pred vlhkosťou. (Ochranný film je v priloženom plastovom sáčku.)
- Skontrolujte, že je stroj nainštalovaný tak, aby bolo možné dvierka voľne otvoriť. V opačnom prípade môže byť narušená funkcia zámku dvierok.
- Upozorňujeme, že po namontovaní krycích dvierok možno bude potrebné upraviť pružiny dvierok. Lavé a pravé pružiny dvierok nastavte rovnako tak, aby boli dvere rovnomerne vyvážené.

Pripojenie k odtoku vody

Umývačku je možné nainštalovať do vyvýšeného výklenku (s cieľom dosiahnuť ergonomickú pracovnú výšku). To znamená, že je možné umývačku nainštalovať tak, že bude odtoková hadica položená nižšie, než je spodná strana umývačky, napríklad jej vedením priamo do odtoku v podlahe.

Odtokovú hadicu možno tiež pripojiť k pripojovaciemu kolenu sifónu kuchynského drezu. Pripojenie musí mať vnútorný priemer najmenej 14 mm.

Odtokovú hadicu je možné predĺžiť maximálne o 3 m (celková dĺžka odtokovej hadice nesmie prekročiť 4,5 m). Akékoľvek spoje alebo pripojovacie hadice musia mať vnútorný priemer najmenej 14 mm.

Žiadny úsek odtokovej hadice sa nesmie nachádzať vyššie než 950 mm nad spodnou stranou umývačky.

Pripojte hadicovú sponu na odtokovú hadicu. Uistite sa, že odtoková hadica nie je skrútená.

Pripojenie k prívodu vody

Používajte iba prívodnú hadicu dodávanú s umývačkou. Nepoužívajte znovu staré hadice ani iné náhradné hadice.

Prívodná hadica musí byť vybavená uzatváracím kohútikom. Tento kohútik musí byť jednoducho prístupný, aby bolo možné zastaviť prívod vody, ak bude nutné umývačku posunúť.

Po dokončení inštalácie by ste mali vodovodný kohútik otvoriť a na chvíľu umožniť vyrovnanie tlakov. Tiež skontrolujte tesnosť všetkých pripojení.

Pripojenie k prívodu studenej vody

Pripojte umývačku k prívodu studenej vody, ak je budova vyhrievaná pomocou benzínu, elektrickej energie alebo plynu.

Pripojenie k prívodu teplej vody

Pripojte umývačku k prívodu teplej vody (max. 70 °C), ak je budova vyhrievaná pomocou energeticky efektívneho vyhrievania, ako je ústredné kúrenie, solárna energia alebo geotermálna energia. Pripojenie k prípojke teplej vody skráti čas umývania a zníži spotrebu energie umývačky.



POZNÁMKA!

Neprekračujte povolenú teplotu prívodu vody. Niektoré materiály používané v kuchynských riadoch nie sú odolné voči vysokým teplotám. Pozrite si *Krehké riady* v kapitole *Vkladanie riadov do umývačky*.

Elektrické pripojenie

Informácie o elektrickom pripojení nájdete na štítku so sériovým číslom. Tento technický údaj sa musí zhodovať s napájacím zdrojom.

Umývačka musí byť pripojená k uzemnenej zásuvke.

Elektrická zásuvka v stene musí byť umiestnená mimo oblasti inštalácie tak, aby bola jednoducho dostupná v priebehu inštalácie umývačky. Nepoužívajte predlžovaciu šnúru.

Servis

Pred kontaktovaním servisného strediska si prečítajte kapitolu *Riešenie problémov*. Ak ste narazili na problém, ktorý nedokážete vyriešiť, obráťte sa na najbližšie servisné stredisko so žiadosťou o odbornú pomoc, pozrite si **www.gorenje.com**. Naša webová stránka obsahuje tiež informácie o dostupnosti náhradných dielov a o tom, čo môžete opraviť svojpomocne.

Pri kontakte by ste mali poskytnúť údaje na typovom štítku. Poskytnite aj číslo tovaru (1) a sériové číslo (2).

Upozorňujeme, že neodborné opravy môžu ohroziť bezpečnosť používateľa a môžu mať vplyv na záruku.

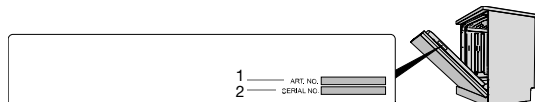

Počet cyklov programov

Stlačte a podržte  a  na 3 sekúnd pre zobrazenie Počet cyklov programov na displeji.

(Ak umývačka dokončila viac ako 999 cyklov, zobrazí sa číslo tisícov, za ktorým nasleduje počet cyklov až do 999. Napríklad: 1234 cyklov sa zobrazí ako 001 a za tým nasleduje 234.)

Technické údaje a energetické označovanie

Technické údaje

Výška:	816-890 mm
Šírka:	598 mm
Hĺbka:	555 mm
Hmotnosť:	30 kg ¹⁾
Počet štandardných nastavení polohy:	16 ²⁾
Tlak vody:	0,03-1,0 MPa
Elektrické pripojenie:	Pozri štítok s typom.
Merný výkon:	Pozri štítok s typom.

1) Hmotnosť sa môže líšiť v dôsledku rôznych technických údajov.

2) V súlade s normou EN 60436.

Informácie pre zákazníkov

Informácie o vašom spotrebiči nájdete na www.gorenje.com. Informácie nájdete aj v databáze EÚ Product Registration for Energy Labelling, EPREL. Naskenujte QR kód na energetickom štítku dodanom s umývačkou (alebo prejdite na <https://eprel.ec.europa.eu> a vyhľadajte názov modelu).

Informácie pre skúšobný inštitút

Informácie o tomto produkte nájdete v Európskej databáze výrobkov s energetickým označením (EPREL) a je možné ich objednať aj e-mailom dishwashers@appliance-development.com.

Žiadosť by mala obsahovať údaje zo štítku s výrobným číslom. Sú to číslo tovaru (1), sériové číslo (2) a názov modelu (3).

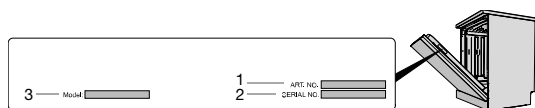

Vyhlasenie o zhode

Týmto vyhlasujeme, že tento spotrebič je v súlade s príslušnými európskymi smernicami a požiadavkami príslušných noriem.

Vaše poznámky

gorenje

www.gorenje.com



868313-a9

Vyhradzujeme si právo zmeniť uvedené informácie.