

**gorenje**

SV

## **Bruksanvisning**

Diskmaskin



GV672C61

# Innehåll

<b>Din diskmaskin</b> .....	<b>4</b>
<b>Säkerhetsanvisningar</b> .....	<b>5</b>
Installation .....	6
Överfyllnadsskydd .....	6
Emballage .....	6
Kassering .....	6
Symboler på produkten .....	6
<b>Innan du diskar första gången</b> .....	<b>7</b>
1. Vattnets hårdhet .....	7
2. Grundinställningar .....	8
Fyll på spolglansmedel .....	8
Fyll på salt .....	8
<b>Diska mer miljövänligt</b> .....	<b>9</b>
Spara energi och vatten .....	9
<b>Lasta diskmaskinen</b> .....	<b>10</b>
Ömtåligt diskgoods .....	10
Lastningen påverkar resultatet .....	10
Diskmaskinens korgar .....	10
Överkorg .....	10
Underkorg .....	12
Bestickkorg .....	12
<b>Använda diskmaskinen</b> .....	<b>14</b>
Dosera diskmedel .....	14
På/Av .....	15
Välj program .....	15
Välj tillval .....	16
Start/Stop .....	17
Status LedLight (Statusindikering) .....	17
Om du vill lasta i mer diskgoods .....	18
Strömavbrott .....	18
Efter avslutat program .....	18
Bästa torkresultatet .....	18
Lasta ur diskmaskinen .....	18
<b>Programtabell</b> .....	<b>19</b>
<b>ConnectLife</b> .....	<b>20</b>
Anslut till nätverk och parkoppla .....	20
Fjärrstyr diskmaskinen .....	20
Fjärrstarta diskmaskinen .....	21
Parkoppla fler enheter .....	21
Inaktivera/aktivera WiFi-anlutningen .....	21
Radera enheter .....	21
<b>Inställningar</b> .....	<b>22</b>
<b>Skötsel och rengöring</b> .....	<b>24</b>
Fyll på spolglansmedel .....	24

Fyll på salt .....	24
Rengör sil .....	25
Rengör spolarmar .....	25
Rengör diskmaskinens utsida .....	26
<b>CLn</b> - Kör programmet Självrengöring .....	26
Åtgärda stopp .....	26
Vinterförvaring/transporter .....	27
<b>Felsökning</b> .....	<b>28</b>
Allmänt .....	28
WiFi .....	33
<b>Installation</b> .....	<b>34</b>
Säkerhetsanvisningar .....	34
Uppställning .....	34
Anslutning till avlopp .....	35
Anslutning till vatten .....	35
Anslutning till el .....	35
<b>Service</b> .....	<b>36</b>
Antal programcykler .....	36
<b>Teknisk data och energimärkning</b> .....	<b>37</b>
Teknisk data .....	37
Information för konsument .....	37
Information för testinstitut .....	37
Försäkran om överensstämmelse .....	37

# Din diskmaskin

Installera diskmaskinen, se kapitel *Installation*. Därefter öppna luckan och tryck på ①.

Första gången diskmaskinen slås på är det viktigt att du väljer rätt inställningar för att uppnå ett bra diskresultat. Se kapitel *Innan du diskar första gången*.

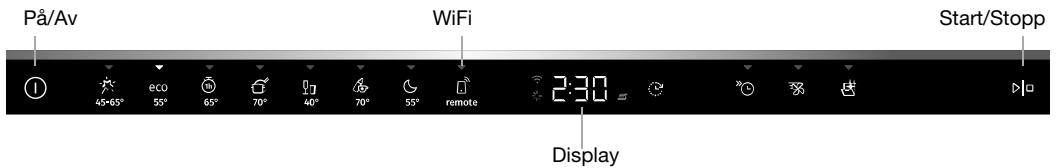

## Program

- Auto 45-65°
- Eco 55°
- 1h 65°
- Intensiv 70°
- Glas 40°
- Hygien 70°
- Natt 55°
- Remote (WiFi)

## Tillval

- Fördröjd start
- Kvickdisk
- TotalDry

## Specialprogram

- Självrengöring

## Information i displayen

Se kapitel *Skötsel och rengöring*.

Ansluten till molnet (Blinkar vid anslutning)

Fyll på spolglansmedel

Fyll på salt

**CLn** Kör programmet Självrengöring

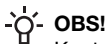

## OBS!

Kontrollpanelen reagerar endast på tryckningar när luckan är öppen.

## Säkerhetsanvisningar

- Läs och spara bruksanvisningen!
- Antal standardkuvert: 14
- Använd inte diskmaskinen till något utöver det som anges i denna bruksanvisning.
- Belasta inte diskmaskinsluckan eller diskkorgarna med något utöver diskgoods.
- Lämna inte diskmaskinsluckan i öppet läge eftersom den kan utgöra en snubbelrisk. Skjut in korgarna för att undvika risken att diskmaskinen tippas.
- Använd endast maskindiskmedel!
- Denna maskin får användas av barn från 8 år och personer med nedsatt fysisk förmåga, nedsatt mental förmåga, sinnesfrånvaro eller brist på erfarenhet och kunskap. Dessa personer måste ha tillsyn vid användning av maskinen eller få anvisningar om hur maskinen ska användas och förstå de risker som kan förekomma. Rengöring av maskinen får inte utföras av barn utan tillsyn.
- Skadad nätsladd får endast bytas av tillverkarens servicecenter eller någon med liknande fackmannamässig behörighet.
- Använd diskmaskinen endast i hushållsliknande miljöer för att diska hushållsdisk. All annan användning är otillåten.
- Placera aldrig diskgoods med lösningsmedelsrester i diskmaskinen på grund av explosionsrisken. Disk som innehåller aska, vax och smörjfett får heller inte diskas i diskmaskinen.
- Barn måste övervakas. Låt inte barn använda eller leka med diskmaskinen. Var särskilt aktsam när luckan är öppen. Det kan finnas diskmedelsrester kvar! När du fyllt på diskmedel, starta alltid diskmaskinen meddetsamma.

**VARNING!**

Knivar och andra spetsiga föremål måste ställas med spetsen nedåt i bestickkorgen eller läggas horisontellt i övriga korgar.

**VARNING!**

Äkta barnen - maskindiskmedel är frätande!

## Installation

Se kapitel *Installation*.

## Överfyllnadsskydd

Överfyllnadsskyddet startar utpumpning och stänger av vattenintaget om diskmaskinens vattennivå stiger över den normala. Om skyddet utlöses visas F54 (Överfyllnad vatten) i displayen. Stäng av vattenkranen och kontakta närmaste servicecenter. (För att undvika vattenläckage utanför diskmaskinen, dra inte ur stickkontakten ur vägguttaget innan vattenkranen på tilloppsledningen är avstängd!)

## Emballage

Emballaget skyddar produkten under transporten. Materialet i emballaget är återvinningsbart. Källsortera emballaget för att bidra till minskad råvaruförbrukning och minskat avfall. Din återförsäljare kan ta tillbaka emballaget för återvinning eller informera om närmaste återvinningsstation. Emballaget består av:

- Wellpapp av upp till 100% återvunnet material.
- Expanderad polystyren (EPS) utan tillsatser av klor och fluor.
- Reglar av obehandlat trä.
- Skyddsplast av polyeten (PE).

## Kassering

Diskmaskinen är tillverkad och märkt för återvinning. När diskmaskinen tjänat ut och ska skrotas ska den genast göras obrukbar. Dra ur kontakten och klipp av sladden så kort som möjligt.

Kontakta din kommun för information om var och hur din diskmaskin skall återvinnas på rätt sätt.

## Symboler på produkten



Läs bruksanvisningen.



Källsorteras som elavfall.



Godkänd enligt gällande EU-direktiv.

# Innan du diskar första gången

## 1. Vattnets hårdhet

För att uppnå ett bra diskresultat behöver diskmaskinen mjukt vatten (vatten med låg kalkhalt). Hårt vatten orsakar vita beläggningar på diskgodset och i diskmaskinen.

### Kontrollera vattnets hårdhetsgrad

Vattnets hårdhet anges i tyska hårdhetsgrader (°dH), franska hårdhetsgrader (°fH), engelska hårdhetsgrader (°eH) eller millimol per liter (mmol/l).

Inkommande vatten med en hårdhetsgrad över 5 °dH (9 °fH / 6 °eH / 0,9 mmol/l) måste avhärdas. Detta görs automatiskt med hjälp av den inbyggda avhärdaaren. För att avhärdaaren ska fungera optimalt måste inställningen av den anpassas till det inkommande vattnets hårdhetsgrad. Efter att du har ställt in avhärdaaren, dosera disk- och spolglansmedel som om du har mjukt vatten.

Kontakta vattenverket i din kommun för att få reda på vilken hårdhetsgrad vattnet har.

Notera vattnets hårdhetsgrad: \_\_\_\_\_

°dH	°fH	°eH	mmol/l	Rekommenderad inställning
0-5	0-9	0-6	0,0-0,9	4:00
6-8	10-14	7-10	1,0-1,4	4:01
9-11	15-20	11-14	1,5-2,0	4:02
12-14	21-25	15-18	2,1-2,5	4:03
15-19	26-34	19-24	2,6-3,4	4:04
20-24	35-43	25-30	3,5-4,3	4:05
25-29	44-52	31-36	4,4-5,2	4:06
30-39	53-70	37-49	5,3-7,0	4:07
40-49	71-88	50-61	7,1-8,8	4:08
50	89	62	8,9	4:09

Om vattnets hårdhetsgrad överstiger 50 °dH (89 °fH / 62 °eH / 8,9 mmol/l) rekommenderas att en extern avhärdaare ansluts.

### Ökad förbrukning vid regenerering

Diskmaskinens inbyggda avhärdaare regenereras regelbundet för att funktionen ska bibehållas. Vid regenerering förlängs diskprogrammet samtidigt som energi- och vattenförbrukningen ökar. Hur ofta diskmaskinens avhärdaare regenereras beror på vilken inställning som är vald.

Exempel: Om programmet Eco 55° körs vid en vattenhårdhet på 14 °dH (25 °fH / 18 °eH / 2,5 mmol/l) regenereras avhärdaaren med regelbundet intervall (efter 7 diskcykler), energiförbrukningen ökar med 0,015 kWh och vattenförbrukningen ökar med 2,3 liter samtidigt som programtiden förlängs med 3 minuter. Regenereringen sker under programmets huvuddisk.

### VARNING!

Hårt vatten orsakar vita beläggningar på diskgodset och i diskmaskinen. Det är därför viktigt att du väljer rätt inställning av avhärdaaren! Se Vattnets hårdhet i kapitel *Inställningar*.

Kör aldrig diskmaskinen med tom saltbehållare om det inkommande vattnet har en hårdhetsgrad över 5 °dH (9 °fH / 6 °eH / 0,9 mmol/l).

## 2. Grundinställningar

Första gången diskmaskinen slås på är det viktigt att du väljer rätt inställningar för att uppnå ett bra diskresultat. Se sidan 22.

Ställ in:

- Spolglansmedel
- Vattnets hårdhet
- TAB (Kombinationsdiskmedel)

## 3. ✨ Fyll på spolglansmedel

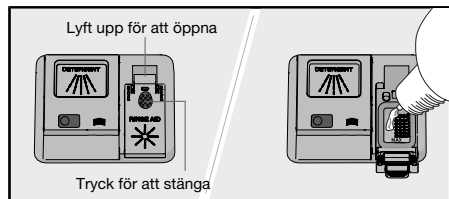

Torkningen går snabbare och får ett bättre resultat om man använder spolglansmedel. Du får också ett finare diskresultat med klart och fläckfritt diskgoods.

Fyll på spolglansmedel i behållaren för spolglansmedel om du valt Spolglansmedel 3:01 - 3:05.

1. Öppna locket för spolglansmedel.
2. Fyll försiktigt på spolglansmedel upp till nivån markerad med **MAX**.
3. Torka bort eventuellt överflödigt spolglansmedel runt om behållaren.
4. Stäng locket ordentligt.

När spolglansmedlet är slut och behöver fyllas på lyser symbolen i displayen.

## 4. ⚙️ Fyll på salt



Vid inkommande vatten med en hårdhetsgrad över 5 °dH (9 °fH / 6 °eH / 0,9 mmol/l) ska salt fyllas på.

Fyll på salt i saltbehållaren om du valt Vattnets hårdhet 4:01 - 4:09.

1. Skruva moturs av locket till saltbehållaren.
2. Sätt tratten, som följer med diskmaskinen, i behållarens påfyllningshål. Innan du diskar första gången, håll först i ca 1 l vatten. (Vatten ska bara fyllas på första gången.)
3. Fyll på salt så att behållaren blir full (max 750 gram). Använd specialsalt för diskmaskiner.
4. Torka bort överflödigt salt och skruva medurs på locket till ändläget.

När saltet är slut och behöver fyllas på lyser symbolen i displayen.

### ⚠️ VARNING!

För att inte riskera rostfläckar måste ett diskprogram startas direkt efter påfyllning av salt.



# Diska mer miljövänligt

## Spara energi och vatten

Vid diskning av diskgodset i en diskmaskin för hushåll används vanligtvis mindre energi och vatten än vid handdisk.

## Skölj inte under rinnande vatten



Skölj inte av diskgodset under rinnande vatten, då det leder till ökad energi- och vattenförbrukning. Skrapa bara bort större matrester innan du lastar diskmaskinen.

## Välj miljöanpassat diskmedel

Läs miljödeklarationerna på förpackningen!

Överdoserering av diskmedel, spolglansmedel och salt kan försämra diskresultatet och medför dessutom en extra belastning för miljön.

## Diska fullastad diskmaskin

Spara energi och vatten genom att vänta med diskningen tills diskmaskinen är fullastad (se antal standardkuvert). Använd programmet  1h 65° med tillvalet  Kvickdisk för att skölja diskgodset om du får problem med lukt.

## Diska med lägre temperatur

Är disken bara lätt smutsad kan du välja ett program med låg temperatur.

## Välj diskprogram – Eco 55°

Detta program är lämpligt för att diska normalt smutsat diskgodset och är det effektivaste programmet när det gäller kombinerad energi- och vattenförbrukning. Detta program används för att bedöma efterlevnaden av EU:s ekodesignlagstiftning.

Diskprogrammet är utvecklat för att diska effektivt med så låg energi- och vattenförbrukning som möjligt. Programmet diskar med låg temperatur under lång tid.

## Välj tillval – TotalDry

Du får ett kortare diskprogram och ett bättre torkresultat om du använder tillvalet  TotalDry som automatiskt öppnar diskmaskinens lucka. Vänta tills diskmaskinen indikerar att programmet är slut och att diskgodset svalnat innan diskmaskinen lastas ur. (Om diskmaskinen är inbyggd måste inredningen klara eventuell kondens från diskmaskinen.)

## Anslut till kallt vatten

Anslut diskmaskinen till kallt vatten om fastigheten värms upp med olja, el eller gas.

## Anslut till varmt vatten

Anslut diskmaskinen till varmt vatten (max 70 °C) om fastigheten värms upp med energisnål varmvattenberedning som exempelvis fjärrvärme, solceller eller bergvärme. Genom att välja varmvattenanslutning minskar diskmaskinens konsumtion av elenergi.

## OBS!

Överskrid inte tillåten temperatur på det inkommande vattnet. Vissa material i en del husgeråd tål inte hög värme. Se *Ömtåligt diskgodset* i kapitel *Lasta diskmaskinen*.

# Lasta diskmaskinen

## Ömtåligt diskgodis

En del husgeråd tål inte att maskindiskas. Detta kan bero på flera saker. Vissa material tål inte hög värme, andra kan skadas av maskindiskmedlet.

Var försiktig med till exempel handgjorda föremål, ömtålig dekor, kristall/glas, silver, koppar, tenn, aluminium, trä och plast. Titta efter märkningen "Tål maskindisk".

## Lastningen påverkar resultatet

Var noga med hur du lastar diskgodset för att få bästa disk- och torkresultatet till så låg energi- och vattenförbrukning som möjligt. Ge din diskmaskin de bästa förutsättningarna att komma åt och diska alla ytor samt att torka disken på bästa sätt.

- Vänd alla smutsiga ytor inåt och nedåt!
- Diskgodset ska inte ligga i eller på varandra.
- Luta diskgodis med fördjupningar, till exempel koppar, så att sköljvattnet rinner av. Detta är också viktigt för föremål i plast.
- Se till att små föremål inte ramlar igenom diskkorgen, placera dem i bestickkorgen.

## Diskmaskinens korgar

Diskmaskinen är utrustad med överkorg och underkorg med bestickkorg.

*Korgarnas utseende kan skilja sig beroende på diskmaskinens utförande.*

## Överkorg

Placera glas, koppar, skålar, assietter och fat i överkorgen. Vänd alla smutsiga ytor inåt och nedåt! Vinglas ställs i vinglasyllan och knivar läggs i knivstället till höger.

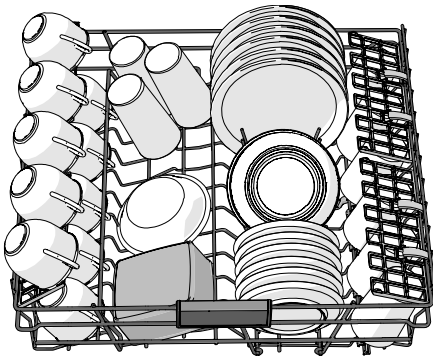

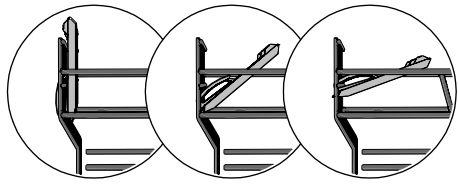
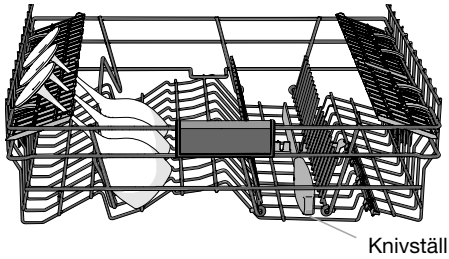

3 positioner

## Höjning och sänkning av överkorg

1. Dra ut överkorgen.
2. Ta tag i överkorgens sidor med båda händerna och lyft upp den.
3. När överkorgen är i det övre läget och lyfts upp sänks den ner till det nedre läget.  
Notera att båda sidorna av korgen alltid ska vara placerade på samma höjd.

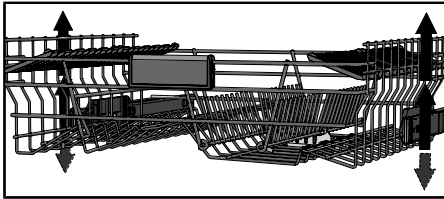

## Justerbara tallriksstöd

De justerbara tallriksstöden kan fällas ner så att man kan placera kastruller, skålar och glas på ett bättre sätt.

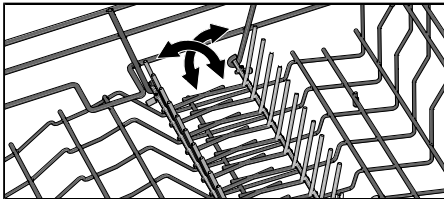

## Underkorg

Placera tallrikar, assietter, uppläggningsfat, kastruller och bestick (i bestickkorgen) i underkorgen.

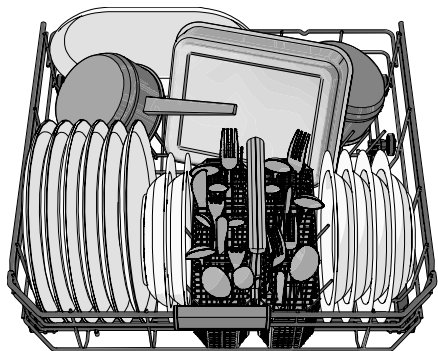

### Justerbara tallriksstöd

De justerbara tallriksstöden kan fällas ner så att man kan placera kastruller och skålar på ett bättre sätt.

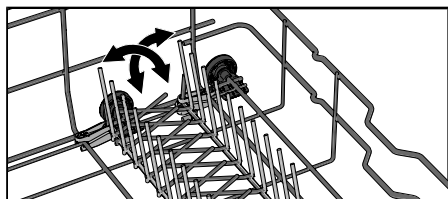

## Bestickkorg

Ställ besticken med skaften nedåt, förutom vassa knivar, och så spridda som möjligt. Se till att skedar inte ligger i varandra.

Bestickkorgen placeras i underkorgen.

### Bestickkorg med lock

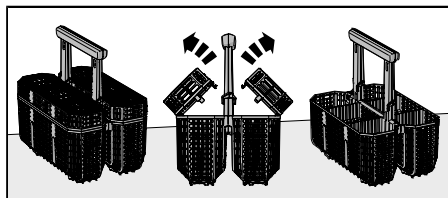

Locket på bestickkorgen kan tas av.

## Flexibel bestickkorg

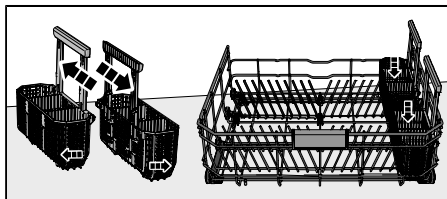

Bestickkorgen är flexibel och kan delas i två delar som kan hängas på underkorgens sida.



**OBS!**

Kontrollera att spolarmarna kan rotera fritt.

# Använda diskmaskinen

## Dosera diskmedel

Följ doseringsanvisningarna på diskmedelsförpackningen. Diskmaskinen är utrustad med en avhårdare, dosera därför som om du har mjukt vatten.

Överdosing av diskmedel kan försämra diskresultatet och medför dessutom en extra belastning för miljön.

## Diskmedelsfack

Diskmedelsfacket ska vara torrt när diskmedel doseras.



Om pulver- eller flytande maskindiskmedel används, dosera en mindre del diskmedel i facket för fördiskmedel.

## **OBS!**

Använd endast maskindiskmedel! Handdiskmedel får inte användas eftersom skumbildningen hindrar diskmaskinens arbete.

## Kombinationsdiskmedel

På marknaden finns många olika typer av kombinationsdiskmedel. Läs noga anvisningarna för dessa produkter.

Aktivera inställningen TAB vid användning av kombinationsdiskmedel som innehåller spolglansmedel.

Diskmedelstabletter rekommenderas inte i korta program (under 75 minuter). Använd då istället pulver- eller flytande maskindiskmedel.

## **OBS!**

Ett optimalt disk- och torkresultat får du genom att använda vanligt maskindiskmedel tillsammans med separat dosering av spolglansmedel och salt.

Kontakta diskmedelstillverkaren om du har frågor rörande diskmedel.

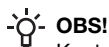
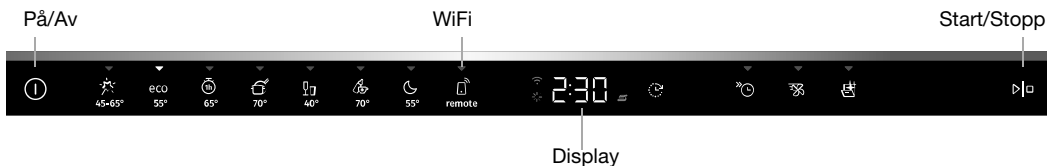

**OBS!**

Kontrollpanelen reagerar endast på tryckningar när luckan är öppen.

## ① På/Av

Öppna luckan och tryck på ①. Öppna också vattenkranen om den är avstängd.

## Välj program

Välj program beroende på typ av diskgoods och hur smutsigt det är. Eco 55° är alltid förvalt.

Tryck på önskat program tills det aktiveras, vilket visas med en ljusindikering.



### **Auto 45-65°**

Diskmaskinen känner av hur smutsig disken är och anpassar vattenförbrukning och temperatur därefter. Vid nyinstallation behöver programmet köras fem gånger innan det helt anpassat sig och ger bästa resultat.

### **eco Eco 55°**

Detta program är lämpligt för att diska normalt smutsat diskgoods och är det effektivaste programmet när det gäller kombinerad energi- och vattenförbrukning. Detta program används för att bedöma efterlevnaden av EU:s ekodesignlagstiftning.

Läs om hur du diskar mer miljövänligt i kapitel *Diska mer miljövänligt*.

För att lösa mycket fett på hårt smutsat diskgoods bör ett program med högre temperaturer användas.



### **1h 65°**

Ett snabbt program för lätt intorkade matrester. (Programmet är inte avsett för inbränd mat, till exempel gratängformar.)

Tillvalet TotalDry är viktigt för att få det bästa torkresultatet.



### **Intensiv 70°**

Ett program med hög temperatur som löser fett på hårt smutsat diskgoods som till exempel kastruller, grytor och gratängformar. Om diskmaskinen inte fylls av sådan disk, kan du fylla på med tallrikar och övrigt diskgoods.



### **Glas 40°**

Ett skonsamt diskprogram med låg temperatur för att diska ömtåliga föremål i kristall/glas. Tänk på att vara sparsam med doseringen av diskmedel och att placera föremålen så att de inte stöter samman under diskningen. Se även *Ömtåligt diskgoods* i kapitel *Lasta diskmaskinen*. Porslin som just använts utan intorkade matrester går också bra att diska med detta program.

## Hygien 70°



Detta program är idealiskt att använda då det ställs extra höga hygienkrav, exempelvis för nappflaskor och skärbrädor. Temperaturen är hög både i huvuddisken och i den sista sköljningen.

## Natt 55°

Ett diskprogram med låg ljudnivå, lämpligt att köras på natten. Programtiden är förlängd.

## Remote (WiFi)

Du kan fjärrstyra denna diskmaskin med din smartphone/surfplatta. Anslut diskmaskinen till ditt trådlösa nätverk för att kunna fjärrstyra och starta diskmaskinen med appen *ConnectLife*. Se kapitel *ConnectLife*.

För att fjärrstarta diskmaskinen tryck på , därefter tryck på . APP blinkar i diskmaskinens display. Stäng luckan. Statusindikeringen blinkar långsamt vilket indikerar att fjärrstart är aktiverat.

I appen *ConnectLife* väljer du och startar ett program.

Om luckan inte stängs inom 2 minuter stängs maskinen av.

## Självrengöring

Självrengörande program för hygienisk rengöring av diskmaskinens innerbehållare samt spolarmar och spolrör.

Programmet ska köras (utan disk i maskinen) med vanligt maskindiskmedel eller med citronsyra. På marknaden finns även rengöringsmedel anpassat för diskmaskin. För rengöring av kalkavlagringar se *Innerbehållare* i kapitel *Skötsel och rengöring*.

## OBS!



**CLn** Med regelbundet intervall indikerar diskmaskinen att Självrengöring behöver köras.

## Välj tillval

Tryck på tillvalen för att aktivera dem. (Vilka tillval du kan välja varierar mellan programmen.)

### Fördröjd start

Vid val av Fördröjd start kommer diskmaskinen att starta 1-24 timmar efter det att du har tryckt på  och stängt luckan.

1. Tryck en gång på  för att aktivera Fördröjd start. Tryck flera gånger eller håll in för att ställa in önskat antal timmar. I displayen visas tiden för Fördröjd start.
2. Tryck på . Stäng luckan. Tiden räknas ner och diskmaskinen startar vid vald fördröjning.

Om du vill avbryta tillvalet Fördröjd start, öppna luckan, tryck och håll in  i tre sekunder.

*Ej tillgängligt för; Självrengöring*

### Kvickdisk

Detta tillval reducerar programtiden, men förbrukar mer energi och vatten.

Tryck på  för att aktivera tillvalet. I displayen uppdateras programtiden.

*Ej tillgängligt för; Auto 45-65°, Glas 40°, Hygien 70°, Natt 55°, Självrengöring*



## **TotalDry**

Diskmaskinens lucka öppnas automatiskt, vilket kortar programtiden och förbättrar programmets torkning. Vänta tills diskmaskinen indikerar att programmet är slut och att diskgodset svalnat innan diskmaskinen lastas ur. (Om diskmaskinen är inbyggd måste inredningen klara eventuell kondens från diskmaskinen.)

Torktiden för tillvalet TotalDry varierar (mellan 5 till 90 minuter) beroende på modell, program och temperatur i sista sköljningen.

Tryck på  för att aktivera tillvalet, vilket visas med en ljusindikering.

Tillvalet TotalDry är för vissa program förvalt från fabrik.

*Ej tillgängligt för: Hygien 70°, Självrengöring*



### **OBS!**

För bästa torkresultat, stäng inte luckan innan torkfasen är avslutad och maskinen automatiskt stängs av.



### **VARNING!**

Diskmaskinens lucka får inte blockeras eller stängas när den öppnas automatiskt. Det kan förstöra lucklåsets funktion. Vänta minst 5 minuter innan du stänger luckan.

## **Start/Stopp**

Tryck på . Displayen börjar blinka, vilket indikerar att diskmaskinen är klar att starta. Stäng luckan ordentligt, annars startar inte diskmaskinen.

För att fjärrstarta diskmaskinen se kapitel *ConnectLife*.

## **Om du vill avbryta eller byta program**

Öppna luckan. Tryck och håll in  i tre sekunder, om du vill avbryta eller byta program sedan du startat diskmaskinen.

Fyll på nytt diskmedel om luckan till doserarens diskmedelsfack har öppnats. Välj därefter ett nytt program, tryck på  och stäng luckan.

## **Återstående tid**

När du valt program och tillval, visas hur lång tid programmet tog förra gången det kördes.

## **Status LedLight (Statusindikering)**

Statusindikering i nedre delen av diskmaskinen ger dig information att ett program är startat.

### **Blinkande ljus**

Blinkande ljus indikerar att luckan har öppnats under pågående program. Om det blinkar när luckan är stängd har ett fel uppstått. Se kapitel *Felsökning*.

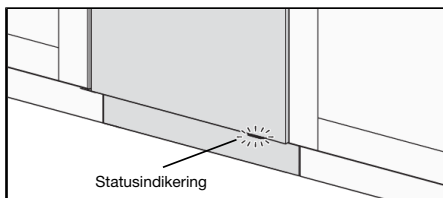

## Om du vill lasta i mer diskgoods<sup>1)</sup>

Öppna luckan. Diskmaskinen stannar automatiskt. Ställ in disken och stäng luckan. Efter en paus, fortsätter diskmaskinen där den slutade.

Om diskprogrammet är fjärrstartat så fortsätter det avbrutna programmet när luckan stängs. Du kan övervaka diskmaskinen i appen *ConnectLife* och fjärrstoppa programmet, dock försvinner möjligheten att fjärrstarta igen.

## Strömavbrott

Om diskmaskinen stängs av vid strömavbrott när ett diskprogram körs fortsätter programmet när diskmaskinen får ström igen. Om strömmen stängs av under torkningen avbryts programmet.

Om diskprogrammet är fjärrstartat och inte är avslutat fortsätter programmet när diskmaskinen får ström igen. Du kan övervaka diskmaskinen i appen *ConnectLife* och fjärrstoppa programmet, dock försvinner möjligheten att fjärrstarta igen.

Programmet avbryts om du under torkningen öppnar luckan och låter den vara öppen i mer än 2 minuter.

## Efter avslutat program

Programslut indikeras genom en kort ljudsignal. I kapitel *Inställningar* beskrivs hur du ändrar denna funktion.

Dessutom visas programslut genom att statusindikeringen slocknar.

När diskmaskinens lucka öppnats och programmet har avslutats visas "End" i displayen.

Diskmaskinen stängs automatiskt av efter avslutat program. Stäng av vattenkranen efter varje användning (om krav finns från ditt försäkringsbolag).

## Bästa torkresultatet

- Lasta diskmaskinen full.
- Luta diskgoods med fördjupningar, till exempel koppar, så att sköljvattnet rinner av. Detta är också viktigt för föremål i plast.
- Fyll på spolglansmedel eller öka inställningen för dosering av spolglansmedel.
- Aktivera tillvalet ☒ TotalDry.
- Låt diskgodset svalna innan det tas ut.









## Lasta ur diskmaskinen

Varmt porslin är extra ömtåligt. Låt diskgodset svalna i diskmaskinen innan det tas ut.

Lasta ur underkorgen först för att undvika att eventuellt vatten droppar från överkorgen ner på diskgodset i underkorgen.

<sup>1)</sup> Du bör inte lasta i mer diskgoods om luckan till doserarens diskmedelsfack har öppnats.

# Programtabell

Program	Diskmedel (ml)	Tillval	Antal fördiskar	Huvuddisk	Antal sköljar	Sista sköljning	Förbrukningsvärden <sup>1)</sup>		
							Disktid (ca tim:min)	Energi (ca kWh)	Vattenförbr. (liter)
 Auto 45-65°	25	 3)	1-2	45-65 °C	2-3	60 °C	2:10-3:10	0,9-1,4	11,0-18,0
ECO Eco 55°(2)	25	 3)		55 °C	2	48 °C	3:40	0,74	8,9
 1h 65°	25	 3)		65 °C	3	65 °C	1:00	1,1	14,5
 Intensiv 70°	25		2	70 °C	2	70 °C	2:50	1,6	16,0
 Glas 40°	20			40 °C	2	50 °C	1:40	0,7	10,0
 Hygien 70°	25			70 °C	2	70 °C	1:05	1,3	10,5
 Natt 55°	25		1	55 °C	2	65 °C	5:35	1,4	13,5

1) Förbrukningsvärdena varierar beroende på temperatur på inkommande vatten, rumstemperatur, lastmängd, valda tilläggfunktioner med mera. Värdena för programmet Eco 55° är exakta, övriga kan ses som vägledande.

Diskmaskinens inbyggda avhårdare regenereras regelbundet för att funktionen ska bibehållas. Vid regenerering förlängs diskprogrammet samtidigt som energi- och vattenförbrukningen ökar. Hur ofta diskmaskinens avhårdare regenereras beror på vilken inställning som är vald.

2) Detta program är lämpligt för att diska normalt smutsat disk gods och är det effektivaste programmet när det gäller kombinerad energi- och vattenförbrukning. Detta program används för att bedöma efterfrågan av EU:s ekodesignlagstiftning.

3) TotalDry

# ConnectLife

ConnectLife är en smart hemplattform som kopplar samman människor, enheter och tjänster. Appen ConnectLife innehåller avancerade digitala tjänster och bekymmersfria lösningar som gör att användarna kan övervaka och styra produkter, ta emot meddelanden från en smartphone och uppdatera programvara (vilka funktioner som stöds kan variera beroende på din produkt och regionen/landet där du befinner dig).

För att ansluta din smarta enhet behöver du ha ett Wi-Fi-nätverk (endast 2,4 GHz-nätverk stöds) och en smartphone som appen ConnectLife är installerad på.



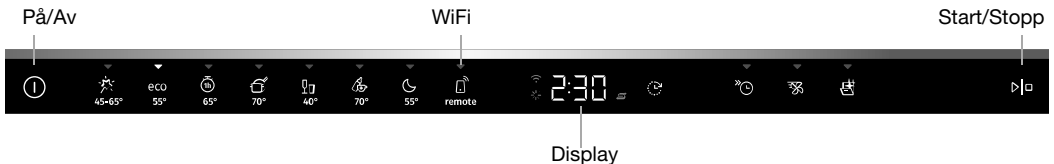

Ladda ner appen ConnectLife genom att skanna QR-koden eller sök på ConnectLife i din favoritappbutik.

1. Installera appen ConnectLife och skapa ett konto.
2. I appen ConnectLife går du till menyn "Lägg till enheter" och välj lämplig enhetstyp. Skanna sedan QR-koden (du hittar den på produktens typskylt; du kan även ange AUID/SN-numret manuellt).
3. Appen guidar dig därefter genom hela processen för att ansluta produkten till din smartphone.
4. När anslutningen har upprättats kan produkten fjärrstyras via mobilappen.



## Anslut till nätverk och parkoppla

- I appen ConnectLife går du till menyn "Lägg till enheter" och välj lämplig enhetstyp. Skanna sedan QR-koden (du hittar den på produktens typskylt; du kan även ange AUID/SN-numret manuellt).
- Öppna diskmaskinens lucka och tryck på .
- På diskmaskinens kontrollpanel; Tryck på  för att aktivera WiFi-modulen.
- På diskmaskinens kontrollpanel; Tryck och håll in  i 3 sekunder för att påbörja anslutning. C visas i displayen, därefter räknar displayen ner.

### Nätverkssymbol i displayen

*Blinkar 0,5 sek på/av*

Diskmaskinen är redo att anslutas till ditt trådlösa nätverk eller parkopplas med din smartphone/surfplatta.

*Blinkar 1,0 sek på/av*

Diskmaskinen är ansluten till ditt trådlösa nätverk.



*Lyser*

Diskmaskinen är ansluten till ditt trådlösa nätverk och ansluten till molnet.

## Fjärrstyr diskmaskinen

Diskmaskinens nätverkssymbol  visas i displayen när diskmaskinen är parkopplad med en smartphone/surfplatta. Du kan använda appen *ConnectLife* för att övervaka och göra inställningar i diskmaskinen.

## Fjärrstarta diskmaskinen

För att fjärrstarta diskmaskinen tryck på , därefter tryck på . APP blinkar i diskmaskinens display. Stäng luckan. Statusindikeringen blinkar långsamt vilket indikerar att fjärrstart är aktiverat.

I appen *ConnectLife* väljer du och startar ett program.

Om luckan inte stängs inom 2 minuter stängs maskinen av.





### **OBS!**

Diskmaskinen kan alltid användas utan appen. Vid tryck på diskmaskinens kontrollpanel blockeras kommandon från appen *ConnectLife* i 10 sekunder.



## Parkoppla fler enheter

Parkoppla fler enheter/användare till diskmaskinen.

- I appen *ConnectLife* går du till menyn "*Lägg till enheter*" och välj lämplig enhetstyp. Skanna sedan QR-koden (du hittar den på produktens typskylt; du kan även ange AUID/SN-numret manuellt).
- Öppna diskmaskinens lucka och tryck på .
- På diskmaskinens kontrollpanel; Tryck och håll in  i 4 sekunder för att påbörja anslutning. P visas i displayen, därefter räknar displayen ner.



## Inaktivera/aktivera WiFi-anslutningen

När du har anslutit diskmaskinen till ditt lokala nätverk kan du inaktivera WiFi-anslutningen. Du kan sedan aktivera WiFi-anslutningen till samma nätverk igen.

- På diskmaskinens kontrollpanel; Tryck och håll in  i 8 sekunder för att inaktivera WiFi-anslutningen. Off visas i displayen.
- På diskmaskinens kontrollpanel; Tryck kort på  för att aktivera WiFi-anslutning igen. On visas i displayen.

## Radera enheter

Radera alla anslutna enheter/användare.

- På diskmaskinens kontrollpanel; Tryck och håll in  tills P visas i displayen. När nedräkning påbörjas, tryck och håll in  i 3 sekunder. UnP indikerar att alla enheter/ användare är raderade.

Har du frågor? Besök oss på [www.connectlife.io](http://www.connectlife.io) eller skriv till oss på [hello@connectlife.io](mailto:hello@connectlife.io).

# Inställningar

1. Öppna luckan och tryck på ①.
2. För att öppna diskmaskinens meny för inställningar, tryck och håll in ✨ samt ⌚ tills SET visas i displayen.
3. Tryck på ⌚ för att stega igenom menyens inställningar.
4. Tryck på ✨ för att stega igenom alternativen.
5. Bekräfta aktuell inställning med ⌚.
6. Lämna menyen genom att stega igenom den, eller tryck på ①.

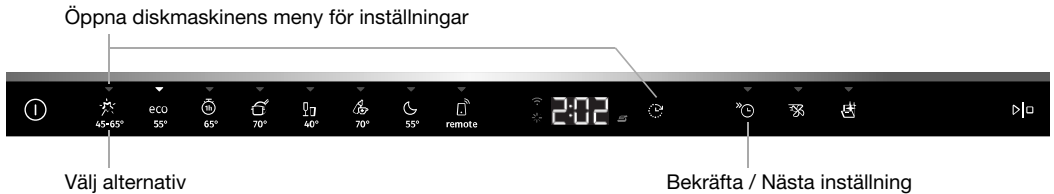

Inställningar	Alternativ	
Ljud	2:00 - 2:03 (2:00 Av)	Ett pip ger bekräftelse vid tryck på kontrollpanelen. En ljudsignal indikerar när ett diskprogram avslutats. <i>Felmeddelanden indikeras alltid med en hög ljudsignal.</i>
Spolglansmedel	3:00 - 3:05 (3:00 Av)	Inställning för dosering av spolglansmedel. Doseringen av spolglansmedel kan ställas in från 3:00 (Av) till 3:05 (Hög dosering). Öka doseringen av spolglansmedel: <ul style="list-style-type: none"> <li>• Om diskgodset har vattenfläckar.</li> </ul> Minska doseringen av spolglansmedel: <ul style="list-style-type: none"> <li>• Om diskgodset har en vit/blå kladdig film.</li> <li>• Om diskgodset har ränder.</li> <li>• Vid skumbildning. Om man har mycket mjukt vatten kan man späda spolglansmedlet med hälften vatten.</li> </ul> <i>Förvalt från fabrik: 3:04</i>
Vattnets hårdhet	4:00 - 4:09 (4:00 Av)	Inställning av avhårdaren. Välj inställning beroende på det inkommande vattnets hårdhetsgrad. Det är viktigt att inställningen är korrekt! <i>Se 1Vattnets hårdhet i kapitel Innan du diskar första gången.</i> Vid inkommande vatten med en hårdhetsgrad över 5 °dH (9 °fH / 6 °eH / 0,9 mmol/l) ska salt fyllas på. Vid inkommande vatten med en hårdhetsgrad under 6 °dH (10 °fH / 7 °eH / 1,0 mmol/l), välj 4:00. Avhårdaren inaktiveras och salt behöver inte fyllas på. <i>Förvalt från fabrik: 4:04</i>

Inställningar	Alternativ	
TAB (Kombinationsdiskmedel)	5:00 (Av) 5:01 (På)	Aktivera inställningen vid användning av kombinationsdiskmedel som innehåller spolglansmedel. Inställningen sänker doseringen av spolglansmedel samt påverkar hur ofta diskmaskinens inbyggda avhårdare regenereras. <i>Förvalt från fabrik: 5:00</i>
Utläsning av fel	<b>F--</b>	Eventuella felmeddelanden. <i>Om du kontaktar service kan du bli uppmanad att ange senast sparade felmeddelanden.</i>
Återställ till förvalt från fabrik	<b>rSt</b>	Återställer alla inställningar till förvalda från fabrik. Välj rSt och bekräfta genom att trycka på $\triangleright$ .
Lämna	<b>End</b>	För att lämna diskmaskinens meny för inställningar, välj End och tryck på $\odot$ . (Menyn avslutas automatiskt efter tre sekunder.)

# Skötsel och rengöring

## ✨ Fyll på spolglansmedel

När spolglansmedlet är slut och behöver fyllas på lyser ovanstående symbol i displayen.

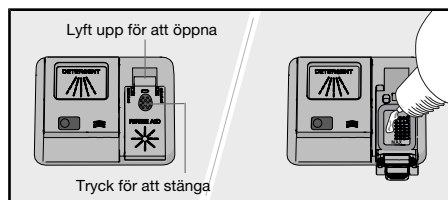

1. Öppna locket för spolglansmedel.
2. Fyll försiktigt på spolglansmedel upp till nivån markerad med **MAX**.
3. Torka bort eventuellt överflödigt spolglansmedel runt om behållaren.
4. Stäng locket ordentligt.

Efter påfyllning kan det dröja lite innan symbolen slocknar.

## ⚙️ Fyll på salt

När saltet är slut och behöver fyllas på lyser ovanstående symbol i displayen.

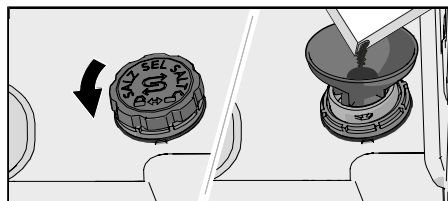

1. Skruva moturs av locket till saltbehållaren.
2. Sätt tratten, som följer med diskmaskinen, i behållarens påfyllningshål. (Vatten behövs bara första gången.)
3. Fyll på salt så att behållaren blir full (max 750 gram). Använd specialsalt för diskmaskiner.
4. Torka bort överflödigt salt, så att locket kan skruvas fast ordentligt.

Efter påfyllning kan det dröja lite innan symbolen slocknar.

## ⚠️ VARNING!

För att inte riskera rostfläckar måste ett diskprogram startas direkt efter påfyllning av salt.

Häll aldrig maskindiskmedel i saltbehållaren. Detta leder till att avhårdaren förstörs!



## Rengör sil

I silen samlas större matrester, som inte utan vidare kan passera avloppspumpen. Töm silen vid behov. Rengöringen ska göras med regelbundet intervall beroende på hur ofta diskmaskinen används.

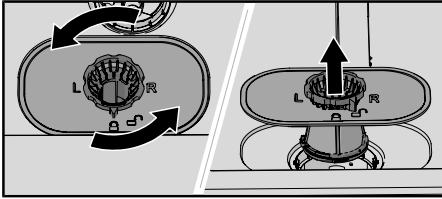

1. Vrid låsringen moturs och lyft silen rakt upp.
2. Töm och rengör silen.
3. Sätt tillbaka silen och vrid låsringen medurs till stoppläget. Kontrollera att kanterna tätar ordentligt.



### OBS!

Diskresultatet kan påverkas om silen inte är rätt monterad. Diskmaskinen får inte användas utan att silen är monterad!

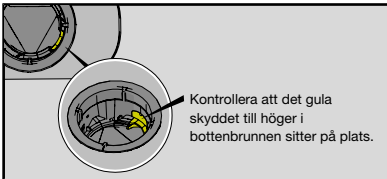

## Rengör spolarmar

Hål och lagringar kan ibland bli igensatta. Peta bort skräpet med en nål eller liknande. Spolarmarna har även hål på undersidan.

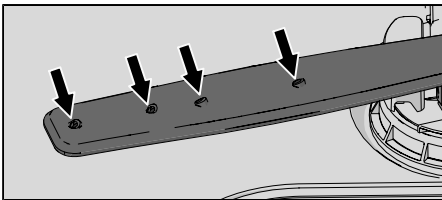

För att underlätta rengöringen kan du lossa spolarmarna. Glöm inte att montera fast dem ordentligt efteråt.

### Övre spolarm

- Dra ut överkorgen.
- Skruva spolarmslagringen moturs för att lossa spolarmen från överkorgen.

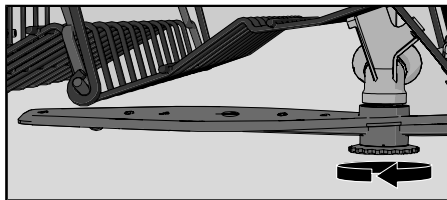

## Undre spolarm

- Dra den undre spolarmen rakt upp för att lossa den.

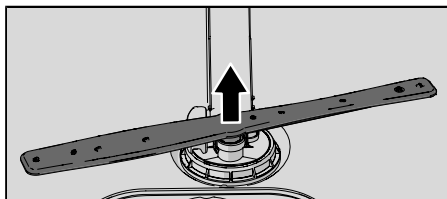

## Rengör diskmaskinens utsida

### Lucka och lucktätning

Öppna luckan. Rengör luckans sidor och lucktätningen regelbundet med en lätt fuktad trasa. Rengör lucktätningen i diskmaskinens nedre framkant med en diskborste.

### Kontrollpanel

Håll kontrollpanelen ren från smuts. Torka vid behov av den med en torr eller lätt fuktad trasa. Använd aldrig rengöringsmedel – det kan repa ytan.

## CLn - Kör programmet Självrengöring

### Innerbehållare

Diskmaskinens innerbehållare är tillverkad av rostfritt stål och hålls ren genom normal användning (med regelbundet intervall).

Om du har kalkhaltigt (hårt) vatten kan det bildas kalkavlagringar i diskmaskinen. Kör i så fall programmet Självrengöring med två matskedar citronsyra i diskmedelsfacket (utan diskgoods i maskinen). På marknaden finns även rengöringsmedel anpassat för diskmaskin.

## Åtgärda stopp

### Åtgärda stopp i avloppspumpen

Om det finns vatten kvar i diskmaskinen efter avslutat program kan avloppspumpen vara blockerad av främmande föremål, vilket leder till felmeddelandet Uttömningsfel eller Avloppspumpfel.

1. Stäng av maskinen med  och dra ur stickkontakten ur vägguttaget.
2. Ta bort grovsilen och finsilen.
3. Ös ur vattnet ur diskutrymmet.
4. För att kunna inspektera avloppspumpen ta bort det gula skyddet till höger i bottenbrunnen. (Använda en tång om det behövs.)
5. Snurra för hand pumphjulet som är placerat bakom skyddet. Ta försiktigt bort eventuella vassa föremål, som glas.
6. Montera tillbaka skyddet för avloppspumpen samt finsilen och grovsilen.

7. Sätt i stickkontakten i vägguttaget.

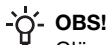
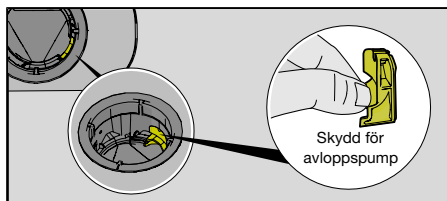

**OBS!**

Glöm inte montera tillbaka skyddet för avloppspumpen.

### Åtgärda stopp i inloppsslängens sil

Om det finns små partiklar i det inkommande vattnet kan inloppsslängens yttre sil blockeras, vilket leder till felmeddelandet Vattenintagsfel.

1. Stäng av maskinen med  och dra ur stickkontakten ur vägguttaget.
2. Stäng av vattenkranen.
3. Skruva loss inloppsslängen.
4. Dra försiktigt ur inloppsslängens yttre sil och rengör den.
5. Sätt tillbaka silen och kontrollera att packningen sitter rätt.
6. Skruva fast inloppsslängen.
7. Sätt i stickkontakten i vägguttaget och öppna vattenkranen. Låt trycket stå på en stund och kontrollera att anslutningen är tät.

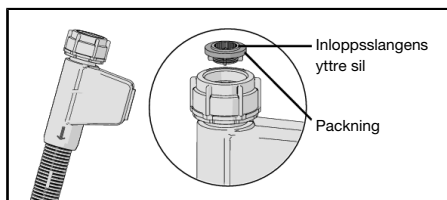

### Vinterförvaring/transporter

Förvara diskmaskinen frostfritt och undvik långa transporter vid stark kyla. Transportera diskmaskinen upprätt eller liggande på rygg.

Före transport av använd diskmaskin eller vid långvarig förvaring måste vatten tömmas ut.





# Felsökning

Felmeddelanden		Åtgärd
<b>F10</b>	Överfullnad vatten	Åtgärda stopp i avloppspumpen. Se kapitel <i>Skötsel och rengöring</i> . Om problemet kvarstår kontakta närmaste servicecenter.
<b>F11</b>	Uttömningsfel	Se "Vatten kvar i diskmaskinen" i tabellen "Problem" nedan. Om problemet kvarstår kontakta närmaste servicecenter.
<b>F12</b>	Vattenintagsfel	Kontrollera att vattenkranen är öppen. Kontrollera att yttre silen på inloppsslangen inte är blockerad. Se <i>Åtgärda stopp i inloppsslangens sil</i> i kapitel <i>Skötsel och rengöring</i> . Om problemet kvarstår kontakta närmaste servicecenter.
<b>F40</b>	Ventilläckage	Stäng av vattenkranen och kontakta närmaste servicecenter.
<b>F41</b>	Värmefel 1	Stäng av vattenkranen. Dra ur stickkontakten ur vägguttaget och kontakta närmaste servicecenter.
<b>F45</b>	Spolarmsväxlarfel	Kontakta närmaste servicecenter.
<b>F52</b>	Vattennivåfel	Rengör grovsil och finsil. Kontrollera att yttre silen på inloppsslangen inte är blockerad. Om problemet kvarstår kontakta närmaste servicecenter.
<b>F54</b>	Överfullnad vatten	Stäng av vattenkranen och kontakta närmaste servicecenter. För att undvika vattenläckage utanför diskmaskinen, dra inte ur stickkontakten ur vägguttaget innan vattenkranen på tillöpsledningen är avstängd!
<b>F56</b>	Cirkulationspumpfel	Kontakta närmaste servicecenter.
<b>F67</b>	Vattenintagsfel	Kontrollera att vattenkranen är öppen. Kontrollera att yttre silen på inloppsslangen inte är blockerad. Se <i>Åtgärda stopp i inloppsslangens sil</i> i kapitel <i>Skötsel och rengöring</i> . Om problemet kvarstår kontakta närmaste servicecenter.
<b>F68</b>	Avloppspumpfel	Se "Vatten kvar i diskmaskinen" i tabellen "Problem" nedan. Om problemet kvarstår kontakta närmaste servicecenter.

Tryck på valfri knapp för att ta bort felmeddelandet.

## Allmänt

Problem	Tänkbara orsaker	Åtgärd
Kontrollpanelen reagerar inte på tryck.	Du har tryckt på kontrollpanelen för snabbt efter att du öppnat luckan.	Vänta en stund och prova igen.
	Luckan är stängd.	Öppna luckan. Kontrollpanelen reagerar endast på tryckningar när luckan är öppen.
	Smuts på kontrollpanelen.	Rengör med torr eller lätt fuktad trasa.

Problem	Tänkbara orsaker	Åtgärd
	Kontrollpanelen behöver kalibreras.	Stäng av vattenkranen. Dra ur stickkontakten ur vägguttaget och vänta 60 sekunder. Sätt därefter i stickkontakten i vägguttaget igen och öppna vattenkranen.
Luckan går inte att stänga.	Korgarna sitter inte i rätt läge.	Kontrollera att korgarna är i rätt horisontalläge. Kontrollera att diskgodsets inte hindrar diskorgarna från att skjutas in i rätt läge.
	Lucklåset hakar inte i och låser.	Kontrollera lucklåset. Om det inte hakar i och låser, öppna luckan. Tryck och håll in  TotalDry tills displayen börjar räkna ner. Vänta tills den slutar räkna ner (60 sekunder). Stäng luckan. Kontrollera att lucklåset hakar i och låser.
Diskmaskinen startar inte.	 har inte tryckts.	Tryck på  . Displayen börjar räkna ner.
	Luckan är inte ordentligt stängd.	Kontrollera.
	Du har öppnat diskmaskinen för att stoppa i mer disk under ett pågående program.	Stäng luckan och vänta. Efter en paus fortsätter diskmaskinen där den slutade.
	Lucklåset har inte hakat i och låst.	Kontrollera lucklåset. Om det inte hakar i och låser, öppna luckan. Tryck och håll in  TotalDry tills displayen börjar räkna ner. Vänta tills den slutar räkna ner (60 sekunder). Stäng luckan. Kontrollera att lucklåset hakar i och låser.
	Kontrollera om tillvalet Fördröjd start är valt.	Tryck och håll in  i tre sekunder om du vill avbryta tillvalet Fördröjd start.
	Stickkontakten sitter inte i vägguttaget.	Kontrollera.
	En propp/ säkring har löst ut.	Kontrollera.
Disken är inte ren.	Spolarmarna går inte runt.	Kontrollera att diskgodsets inte hindrar spolarmarna.
	Spolarmarnas håll eller lagringar är igensatta.	Rengör spolarmarna. Se kapitel <i>Skötsel och rengöring</i> .

Problem	Tänkbara orsaker	Åtgärd
	Felaktigt diskprogram.	Välj ett program med hög temperatur som löser fett på hårt smutsat diskgod, t ex Intensiv 70°.
	Felaktig dosering av diskmedel.	Dosera efter vattnets hårdhetsgrad. Kraftig över- eller underdosering medför försämrat diskresultat.
	Gammalt diskmedel. Diskmedel är färskvara.	Undvik storförpackningar.
	Felaktig lastning av diskmaskinen.	Täck inte porslin med stora skålar eller dylikt. Undvik att placera mycket höga glas i hörnen av korgarna. Se kapitel <i>Lasta diskmaskinen</i> .
	Glas och koppar har vält under diskningen.	Ställ diskgodset stadigt.
	Silarna är igensatta.	Rengör grovsil och finsil.
	Silarna är inte korrekt monterade.	Kontrollera att silarna är korrekt monterade. Se kapitel <i>Skötsel och rengöring</i> .
	Skyddet för avloppspumpen saknas.	Kontrollera att det gula skyddet till höger i bottenbrunnen sitter på plats. Se kapitel <i>Skötsel och rengöring</i> .
Fläckar på rostfritt eller silver.	Vissa matrester såsom senap, majonnäs, citron, vinäger, salt och dressing kan orsaka fläckar på rostfritt stål om det lämnas kvar en längre tid.	Skölj bort den här sortens matrester om du inte ska starta diskmaskinen på en gång. Använd gärna 1h 65° med tillvalet Kvickdisk.
	Allt rostfritt kan ge fläckar på silver om de kommer i kontakt under diskningen. Även aluminium kan orsaka fläckar på diskgodset.	För att undvika fläckar samt att diskgodset mattas separera diskgoods av olika metaller som till exempel silver, rostfritt och aluminium.
Fläckar eller slöja på diskgodset.	Felaktigt inställd dosering för spolglansmedel.	Se kapitel <i>Inställningar</i> .
	Inställningen TAB är aktiverad och kombinationsdiskmedel med otillräcklig torkeffekt används.	Byt kombinationsdiskmedel eller inaktivera inställningen TAB och fyll på salt och separat spolglansmedel. Se Spolglansmedel i kapitel <i>Inställningar</i> .
	Saltbehållaren är tom.	Fyll på salt. Se kapitel <i>Innan du diskar första gången</i> .
	Felaktigt inställd avhårdare.	Se Vattnets hårdhet i kapitel <i>Inställningar</i> .

Problem	Tänkbara orsaker	Åtgärd
	Avhärdaren läcker salt.	Kontrollera att saltlocket är ordentligt åtskruvat. Annars kontakta närmaste servicecenter.
	För hög temperatur och/eller för mycket diskmedel kan orsaka så kallad etsning på kristallglas. Detta kan tyvärr inte åtgärdas, bara förebyggas.	Diska kristallglas i låg temperatur och dosera diskmedel med försiktighet. Kontakta diskmedelstillverkaren.
Diskgodset har en vit/blå kladdig film.	För hög dosering av spolglansmedel.	Sänk doseringen. Se kapitel <i>Inställningar</i> . Om vattnet är mycket mjukt kan du eventuellt späda ut spolglansmedlet med hälften vatten.
Fläckar som är kvar efter diskningen.	Läppstift och te/kaffe kan vara svårt att diska bort.	Byt till ett diskmedel med blekmedel.
Rester av diskmedel är kvar i diskmedelsfacket efter diskningen.	Diskmedelsfacket var fuktigt när diskmedel doserades.	Diskmedelsfacket ska vara torrt när diskmedel doseras.
	Diskmedelsfacket har blockerats.	Kontrollera att diskgodset inte hindrar diskmedelsfacket att öppnas.
Slamrande ljud vid diskning.	Disken är inte rätt placerad eller spolarmarna går inte runt.	Kontrollera att diskgodset står stadigt. Snurra på spolarmarna för att se att de går runt.
Vatten kvar i diskmaskinen.	Silarna är igensatta.	Rengör grovsil och finsil.
	Silarna är inte korrekt monterade.	Kontrollera att silarna är korrekt monterade. Se kapitel <i>Skötsel och rengöring</i> .
	Föremål i avloppspumpen.	Rensa avloppspumpen. Se kapitel <i>Skötsel och rengöring</i> .
	Skyddet för avloppspumpen saknas.	Kontrollera att det gula skyddet till höger i bottenbrunnen sitter på plats. Se kapitel <i>Skötsel och rengöring</i> .
	Veck på avloppsslangen.	Kontrollera att slangen inte har några veck eller skarpa böjar.
	Stopp i avloppsslangen.	Lossa avloppsslangen där den är ansluten till diskbänkens vattenlås. Kontrollera att inget skräp har fastnat och att anslutningens innerdiameter är minst 14 mm.
Dålig lukt i diskmaskinen.	Smuts kring lister och hörn.	Gör rent med en diskborste och låglödbrande rengöringsmedel.

<b>Problem</b>	<b>Tänkbara orsaker</b>	<b>Åtgärd</b>
	Program med låg temperatur är valt under en längre tid.	Kör ett program med en hög temperatur en till två gånger i månaden. Eller kör ett självrengörande program. Se Självrengöring i kapitel <i>Använda diskmaskinen</i> .
Fettavlagringar i diskmaskinen.	Program med låg temperatur är valt under en längre tid.	Välj ett program med hög temperatur som löser fett på hårt smutsat diskgodset, t ex Intensiv 70°. Eller kör ett självrengörande program. Se Självrengöring i kapitel <i>Använda diskmaskinen</i> .
Diskgodset blir inte tillräckligt torrt.	Tillvalet ☒ TotalDry är inte aktiverat.	Aktivera tillvalet ☒ TotalDry.
	Diskmaskinen är inte fullastad.	Lasta diskmaskinen full.
	Spolglansmedlet är slut eller inställt på för låg dosering.	Fyll på spolglansmedel eller öka inställningen för dosering av spolglansmedel.
	Inställningen TAB är aktiverad och kombinationsdiskmedel med otillräcklig torkeffekt används.	Byt kombinationsdiskmedel eller inaktivera inställningen TAB och fyll på salt och separat spolglansmedel. Se Spolglansmedel i kapitel <i>Inställningar</i> .



# WiFi

Problem	Tänkbara orsaker	Åtgärd
Diskmaskinens nätverkssymbol  visas inte i displayen.	Diskmaskinen är inte ansluten till ditt trådlösa nätverk.	Anslut diskmaskinen till ditt trådlösa nätverk. Se kapitel <i>ConnectLife</i> .
	WiFi-anslutningen är inaktiverad.	Aktivera WiFi-anslutningen. Se <i>Inaktivera/aktivera WiFi-anslutningen</i> i kapitel <i>ConnectLife</i> .
WiFi-anslutningen misslyckades	Diskmaskinen kommer inte åt ditt trådlösa nätverket. Eller så har routern ingen uppkoppling mot internet.	Kontrollera att routern är uppkopplad mot internet.
		Kontrollera att det trådlösa nätverket använder 2,4 GHz och är synligt. Försök att flytta routern närmare diskmaskinen om signalen är för svag.
		Se även felsökning på <a href="http://www.connectlife.io">www.connectlife.io</a> . Om problemet kvarstår kontakta närmaste servicecenter.
Parkoppling misslyckades	Din smartphone/surfplatta är inte uppkopplad mot ditt trådlösa nätverk. Eller så har routern ingen uppkoppling mot internet.	Kontrollera att routern är uppkopplad mot internet.
		Kontrollera att din smartphone/surfplatta är uppkopplad mot ditt trådlösa nätverk.
		Se även felsökning på <a href="http://www.connectlife.io">www.connectlife.io</a> . Om problemet kvarstår kontakta närmaste servicecenter.
Diskmaskinen visas som frånkopplad i appen <i>ConnectLife</i> .	WiFi-anslutningen är inaktiverad	Aktivera WiFi-anslutningen. Se <i>Inaktivera/aktivera WiFi-anslutningen</i> i kapitel <i>ConnectLife</i> .
		Se även felsökning på <a href="http://www.connectlife.io">www.connectlife.io</a> . Om problemet kvarstår kontakta närmaste servicecenter.
Uppdatering av programvara misslyckades.	Anslutningen till nätverket bröts eller så stängdes diskmaskinen av vid strömavbrott.	Se till att strömförsörjningen inte bryts och att anslutningen till nätverket är stabil innan du försöker igen. Om problemet kvarstår kontakta närmaste servicecenter.

# Installation

Det är viktigt att du läser igenom och följer de instruktioner och anvisningar som finns nedan. Utför installation och anslutning enligt den separata installationsanvisningen.

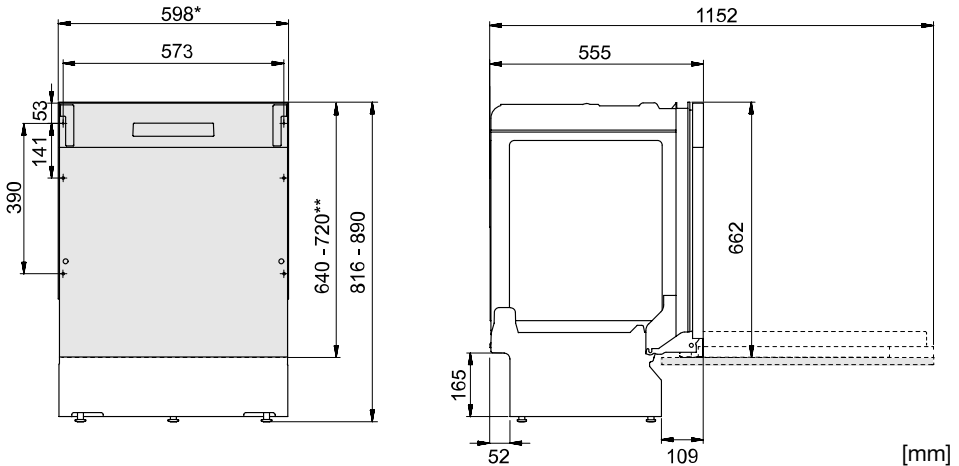

\*Ta bort plastlisterna om nischens inbyggnadsmått är 596-598 mm.  
Var försiktig! Kanten kan vara vass. Använd skyddshandskar!

\*\*Längd påhängslucka.

*Nominella mått. Variationer kan förekomma.*

## Säkerhetsanvisningar

- Anslutning till el, vatten och avlopp ska utföras av en person med erforderlig kompetens.
- Följ alltid gällande bestämmelser för vatten, avlopp och el.
- Var försiktig vid installationen! Använd skyddshandskar! Var alltid två stycken!
- Placera ett läckageskydd på golvet under diskmaskinen för att förebygga eventuella vattenläckage.
- Innan du skruvar fast diskmaskinen, provkör diskmaskinen med programmet 1h 65° med tillvalet Kvickdisk. Kontrollera att diskmaskinen tar in vatten och tömmer. Kontrollera även att det inte förekommer några läckage vid anslutningarna.

### **WARNING!**

Stäng av vattentillförseln när du installerar diskmaskinen!

Stickkontakten måste vara urdragen eller eluttaget spänningslöst under arbetet!

## Uppställning

- Inbyggnads- och anslutningsmått finns i den separata installationsanvisningen. Kontrollera att alla mått stämmer innan du börjar installera. Notera att påhängsluckans höjd kan justeras för att anpassas till övrig inredning.
- Se till att underlaget är stadigt. Justera de ställbara fötterna så att diskmaskinen står vågrätt.
- Om diskmaskinen är inbyggd måste inredningen klara eventuell kondens från diskmaskinen.
- Montera skyddsfilm under bänkskivan och upp runt kanten. Skyddsfilmens funktion är att skydda bänkskivan från fukt. (Skyddsfilmens finns i bipackningspåsen.)

- Kontrollera att diskmaskinen installeras så att luckan kan öppnas fritt. Annars kan lucklåsets funktion störas.
- Notera att luckfjädrarna kan behöva justeras när påhängsluckan har monterats. Justera vänster och höger luckfjäder lika mycket tills luckan är jämt balanserad.

## Anslutning till avlopp

Denna diskmaskin är lämplig att installeras i en upphöjd inbyggnad (för att få en arbetsvänlig höjd). Det betyder att diskmaskinen kan placeras så att avloppsslangen mynnar ut på en lägre nivå än diskmaskinens botten, exempelvis att den leds direkt till golvbrunn.

Avloppsslangen kan även ledas till en anslutningsnippel vid diskbänkens vattenlås. Anslutningsnippelns invändiga diameter måste vara minst 14 mm.

Avloppsslangen får förlängas med högst 3 m (den totala längden på avloppsslangen får ej överstiga 4,5 m). Eventuella skarvkopplingar och skarvrör måste ha en inre diameter av minst 14 mm.

Ingen del av avloppsslangen får ligga högre än 950 mm över diskmaskinens botten.

Montera avloppsslangen med en slangklämma. Se till att avloppsslangen inte veckar sig.

## Anslutning till vatten

Använd endast den inloppsslang som levereras med diskmaskinen. Återanvänd inte gamla eller andra lösa slangar.

Det måste finnas en vattenkran (avstängningskran) på tilloppsledningen. Vattenkranen ska placeras lättåtkomlig, så att vattnet kan stängas av om diskmaskinen måste flyttas.

När installationen är klar, öppna vattenkranen och låt trycket stå på en stund. Kontrollera att alla anslutningar är täta.

### Anslutning till kallt vatten

Anslut diskmaskinen till kallt vatten om fastigheten värms upp med olja, el eller gas.

### Anslutning till varmt vatten

Anslut diskmaskinen till varmt vatten (max 70 °C) om fastigheten värms upp med energisnål varmvattenberedning som exempelvis fjärrvärme, solceller eller bergvärme. Genom att välja varmvattenanslutning minskar diskmaskinens konsumtion av elenergi.

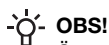

**OBS!**

Överskrid inte tillåten temperatur på det inkommande vattnet. Vissa material i en del husgeråd tål inte hög värme. Se *Ömtåligt diskgoods* i kapitel *Lasta diskmaskinen*.

## Anslutning till el

Information om den elektriska anslutningen hittar du på typskylten. Dessa uppgifter måste stämma överens med elnätets data.

Diskmaskinen skall anslutas till ett jordat uttag.

Vägguttaget för elanslutning ska placeras utanför installationsutrymmet för att vara lättåtkomligt efter installation av diskmaskinen. Använd ej förlängningsladd!

# Service



Läs kapitel *Felsökning* innan du kontaktar service. Om det har uppstått ett fel som du själv inte kan åtgärda kontakta närmaste servicecenter för fackmannamässig reparation, se [www.gorenje.com](http://www.gorenje.com). På hemsidan hittar du även information om hur länge reservdelar finns tillgängliga samt vad du kan reparera själv.

Vid kontakt ange uppgifterna på typskylten. Notera artikelnummer (1) och serienummer (2).

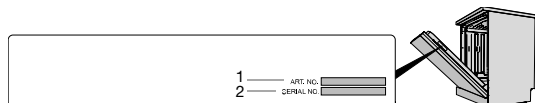
Notera att icke-professionella reparationer kan riskera användarens säkerhet samt påverka garantin.



## Antal programcykler

Tryck och hålla in  samt  i 3 sekunder för att visa Antal programcykler i displayen.

(Om diskmaskinen har körts över 999 cykler visas först tusental följt av antalet cykler upp till 999.  
Exempel: 1234 cykler visas 001 följt av 234.)

# Teknisk data och energimärkning

## Teknisk data

Höjd:	816-890 mm
Bredd:	598 mm
Djup:	555 mm
Vikt:	30 kg <sup>1)</sup>
Antal standardkuvert:	14 <sup>2)</sup>
Vattentryck:	0,03-1,0 MPa
Elektrisk anslutning:	Se typskylten
Anslutningseffekt:	Se typskylten

1) Vikten kan variera på grund av olika specifikationer.

2) Enligt standard, EN 60436.

## Information för konsument

Information om din produkt finns på [www.gorenje.com](http://www.gorenje.com). Du kan även hitta information i EU:s produktdatabas EPREL. Skanna QR-koden på energietiketten som bifogas med diskmaskinen (eller gå till <https://eprel.ec.europa.eu> och sök på modellnamnet).

## Information för testinstitut

Information om denna produkt finns på EU:s produktdatabas EPREL och kan även beställas via e-post [dishwashers@appliance-development.com](mailto:dishwashers@appliance-development.com).

Vid förfrågan ange uppgifterna på typskylten. Notera artikelnummer (1), serienummer (2) och modellnamn (3).

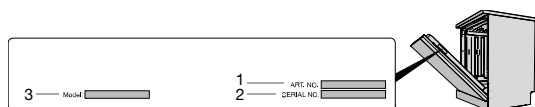

## Försäkran om överensstämmelse

Vi försäkrar att denna produkt uppfyller gällande europeiska direktiv och krav enligt gällande standarder.





# **gorenje**

[www.gorenje.com](http://www.gorenje.com)



867585-a6

*Rätten till ändringar förbehålles.*