



Інструкції з експлуатації ДУХОВА ШАФА

OCM8487S / BO4CM4F3-42
OCM8487B / BO4CM4F3-42
OCM8487A / BO4CM4F3-42
OCM8487A1 / BO4CM4F3-42

Піктограми, що використовуються



Важлива інформація



Порада

ДУХОВА ШАФА

Духова шафа

Вступ	4
Панель керування	5
Опис	6
Напрявні, телескопічні напрямні	6
Приладдя	7
Дверцята	8
Вентилятор	8
Основні функції	8
Кнопки	9
Навігація	10

Перше використання

Перші дії	12
-----------	----

Керуванн

Вибір функції	15
Режим налаштування функцій	15
Режим виконання	17
Дисплей завершення	17
Зміна налаштувань у процесі виконання	19

Використання

Таблиця функцій	20
Використання мікрохвиль	25
Меню налаштувань	28
Меню «Plus» (Плюс)	30
Інформація про приготування	31
Швидкий попередній розігрів	31
Відкладений запуск	32
Колерування	33
Поетапне приготування	33
Перехід до ручного режиму приготування	34
Програми й вибране	34
Таймер приготування яєць	35
Блокування від дітей	36
Підігрівання	36
Розморожування	37

Чищенн

Чищення приладу	38
Вологе чищення	38
Зняття та чищення напрямних	39
Заміна лампочки в духовій шафі	40

Усунення несправностей

Загальне	41
----------	----

Духова шафа й довкілля

Утилізація приладу та пакування	43
---------------------------------	----

Вступ

Вітаємо з вибором комбінованої мікрохвильової печі ASKO. Цей виріб розроблений, щоб забезпечити просте керування й оптимально зручне використання. У духовій шафі доступний широкий діапазон налаштувань, які дають змогу щоразу вибирати правильний спосіб готування.

У посібнику містяться рекомендації щодо максимально ефективної експлуатації цієї духової шафи. Крім відомостей про експлуатацію духової шафи, доступна довідкова інформація, яка може бути корисною під час використання приладу.



Перш ніж використовувати прилад, уважно прочитайте відповідні інструкції з техніки безпеки!

Перед використанням приладу прочитайте цей посібник і зберігайте його в безпечному місці для подальшого застосування.

Інструкції зі встановлення постачаються окремо.

ДУХОВА ШАФА

Панель керування

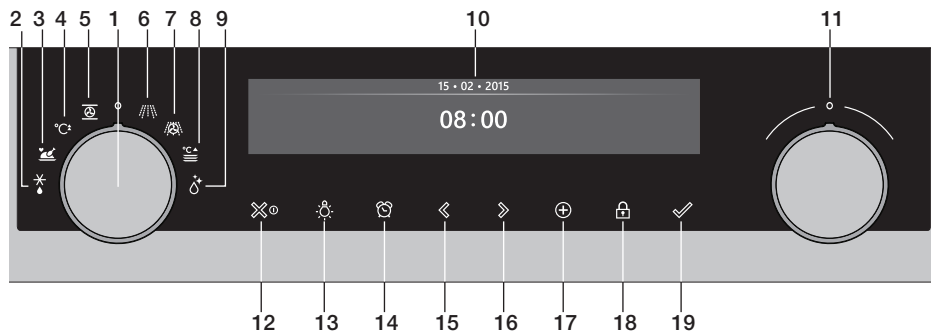

1. Регулятор функцій (у положенні «Вимк.»)
2. Розморожування
3. Програми й вибране
4. Швидкий попередній розігрів
5. Духова шафа
6. Мікрохвилі
7. Комбіновані функції мікрохвиль
8. Підігрівання
9. Вологе чищення
10. Дисплей
11. Регулятор вибору
12. Кнопка ввімкнення/вимкнення та кнопка зупинки (скасування)
13. Кнопка підсвічування
14. Кнопка таймера
15. Кнопка навігації «ліворуч»
16. Кнопка навігації «праворуч»
17. Кнопка «плюс»
18. Кнопка блокування від дітей (кнопка блокування)
19. Кнопка підтвердження (+30 секунд роботи мікрохвильової печі (6))



Примітка.

Що більшої площі торкається палець, то краще кнопки реагують на натискання. За кожного натискання кнопок під час використання лунає короткий звуковий сигнал.

ДУХОВА ШАФА

Опис

1. Панель керування
2. Рівні для готування
3. Дверцята духової шафи
4. Ручка дверцят

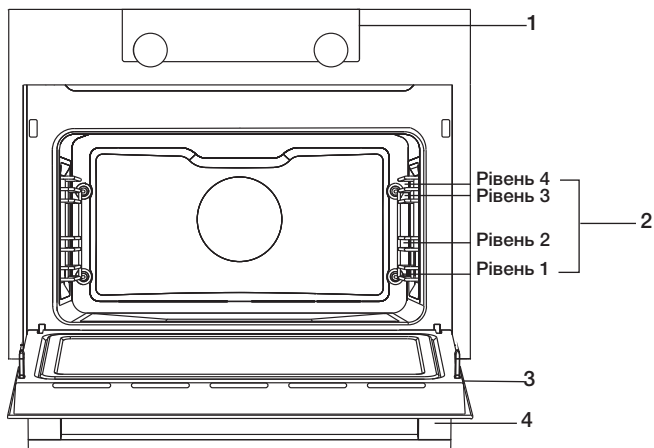

Напрявні, телескопічні напрямні

- Залежно від моделі духової шафи має чотири або п'ять напрямних (від 1 до 4 або 5 рівнів). Рівень 1 переважно використовується з нижнім нагрівом. Два верхні рівні переважно використовуються для функції гриля.
- Помістіть решітку духової шафи, деко для випікання або посуд для готування на пару в проріз між повзунками напрямної.
- Залежно від моделі деякі висувні напрямні можуть бути повністю телескопічними.
 - Повністю витягніть телескопічні напрямні з духової шафи та покладіть на них решітку, деко для випікання або посуд для готування на пару.
Потім посуньте решітку, деко для випікання або посуд для готування на пару на телескопічних напрямних назад у духову шафу.
 - Закрийте дверцята приладу, тоді коли телескопічні напрямні повністю засунуті в духову шафу.

Приладдя

Разом із приладом постачається різне приладдя (залежно від моделі). Використовуйте лише оригінальне приладдя, яке спеціально призначене для вашого приладу. Переконайтеся, що все приладдя, яке використовується, здатне витримати налаштування температури, задані для вибраної функції духової шафи.

Примітка. Не все приладдя підходить або доступне для кожного приладу (воно також може відрізнятися залежно від країни). Під час придбання завжди вказуйте точний ідентифікаційний номер вашого приладу. Докладніше про додаткове приладдя дивіться в рекламній брошурі або в Інтернеті.

Примітка. Ніколи не розташовуйте приладдя на нижній панелі духової шафи!

Приладдя, яке може постачатися з приладом (залежно від моделі)	
	<p>Емальоване деко для випікання: використовується для випічки та тортів.</p> <ul style="list-style-type: none">• Не використовуйте емальоване деко для функцій мікрохвиль!• Підходить для чищення за допомогою піролізу.
	<p>Решітка духової шафи: зазвичай використовується для гриля. Крім того, на неї можна поставити посуд для готування на пару або сковороду з продуктами.</p> <ul style="list-style-type: none">• На решітці духової шафи є захисний крюк. Щоб висунути решітку з духової шафи, злегка підніміть її спереду.• Не використовуйте решітку духової шафи для функцій мікрохвиль!
	<p>Глибоке емальоване деко: використовується для смаження м'яса та приготування вологої випічки.</p> <ul style="list-style-type: none">• Під час готування не ставте глибоке деко на найнижчий рівень, крім випадків, коли воно використовується як піддон під час готування на грилі, смаження або смаження на рожні (за наявності).• Не використовуйте глибоке емальоване деко для функцій мікрохвиль!• Підходить для чищення за допомогою піролізу.
	<p>Скляне деко: використовується в мікрохвильовій печі та духовій шафі.</p> <ul style="list-style-type: none">• НЕ підходить для чищення за допомогою піролізу.

ДУХОВА ШАФА

Дверцята



- У разі відкриття дверцят під час роботи духової шафи встановлені у дверцятах вимикачі припинять роботу приладу. Після закривання дверцят духові шафа продовжить роботу.
- У цій духовій шафі передбачена система плавного закривання дверцят. Коли дверцята духової шафи закриваються, ця система, починаючи з певного кутового положення дверцят, стримує хід і безшумно закриває дверцята.

Вентилятор

- Прилад обладнаний вентилятором, що охолоджує корпус і панель керування.

Основні функції

За допомогою регулятора функцій можна вибирати основні функції духової шафи.



Налаштування	Опис
	Вимк./режим очікування
	Духова шафа Гаряче повітря Гаряче повітря + нижній нагрів Нижній + верхній нагрів Великий гриль Гриль Великий гриль + вентилятор Верхній нагрів Нижній нагрів Нижній нагрів + вентилятор Обжарювання Pro Гаряче повітря ЕКО

ДУХОВА ШАФА

	Швидкий попередній розігрів
	Програми та обране Програми Обране
	Розморожування Розморожування вручну
	Мікрохвилі Моя мікрохвильова піч Мікрохвилі
	Комбіновані функції мікрохвиль Гаряче повітря + мікрохвилі Великий гриль + вентилятор + мікрохвилі
	Підігрівання Підігрівання посуду Зберігання їжі теплою
	Вологе чищення

Кнопки

У таблиці нижче міститься опис різних кнопок.

Кнопки	Опис кнопок
	Кнопка ввімкнення/вимкнення та кнопка зупинки: - швидке натискання: скасувати дію або переміститися на один крок назад у меню; - довге натискання: вимкнути або ввімкнути прилад.
	Кнопка підсвічування: - увімкнення й вимкнення світла в камері.

ДУХОВА ШАФА

	Таймер приготування яєць: <ul style="list-style-type: none">- таймер приготування яєць можна використовувати незалежно від роботи функції духової шафи;- максимальний можливий час налаштування таймера — 23 години 59 хвилин.
	Кнопка навігації «ліворуч»: <ul style="list-style-type: none">- переведення активної області ліворуч.
	Кнопка навігації «праворуч»: <ul style="list-style-type: none">- переведення активної області праворуч.
	Кнопка «плюс»: <ul style="list-style-type: none">- відкриття та закриття меню налаштувань (у режимі очікування);- відкриття та закриття меню «Плюс» із поточними доступними додатковими функціями (у режимі ввімкнення).
	Кнопка блокування від дітей: <ul style="list-style-type: none">- щоб заблокувати прилад, натисніть і утримуйте кнопку блокування.
	Кнопка підтвердження: <ul style="list-style-type: none">- підтвердження всіх білих параметрів/елементів на екрані.- Додати 30 секунд застосування мікрохвиль (функція мікрохвиль).

Навігація

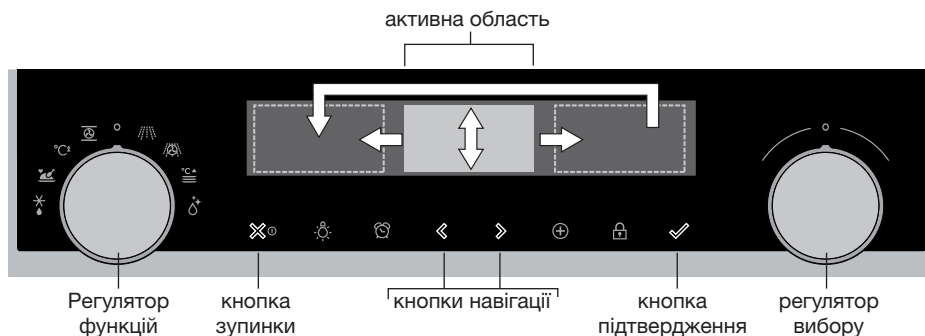

Якщо повернути регулятор функцій із положення «0», починає світитися значок вибраної основної функції. На дисплеї відобразиться значок і назва активованої функції впродовж приблизно 1,5 секунди. Після цього у верхній частині дисплея в рядку зворотного зв'язку відобразиться вибрана основна функція, а під нею — підфункція. Крім того, активується режим налаштування функцій (сірий фон). У цій активній області можна вибрати налаштування, використовуючи регулятор вибору.

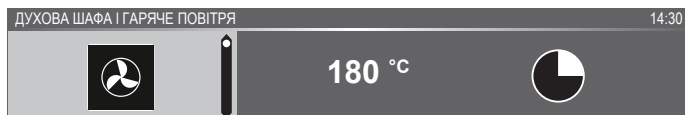

Далі описано, як здійснюється навігація в усіх меню.

- Щоб перейти в активну область (із сірим фоном), скористайтеся кнопками навігації або натисніть регулятор вибору.
- Щоб змінити налаштування в активній області, поверніть регулятор вибору (ліворуч — зменшити значення, праворуч — збільшити значення). Налаштування зберігається автоматично.
- Задавши всі елементи на екрані, натисніть кнопку підтвердження, щоб підтвердити налаштування. Ця кнопка почне блимати, якщо можна запустити програму.
- Натисніть кнопку зупинки, щоб переміститися на крок назад у меню.



У верхній частині дисплея відображається рядок зворотного зв'язку. У цьому рядку показується ваше положення в меню, а також налаштування, яке ви збираєтеся змінити. Функції розділені вертикальною лінією.

НАЛАШТУВАННЯ | ЗАГАЛЬНЕ | ЗВУК | ЗВУКИ КНОПОК

Перші дії

- Очистьте духову шафу всередині та приладдя за допомогою гарячої води й засобу для миття посуду. Не використовуйте агресивні мийні засоби, абразивні губки тощо.
- Під час першого використання з духової шафи виходитиме специфічний запах — це нормально. Переконайтеся, що під час першого використання забезпечена належна вентиляція.



Коли прилад під'єднують до електромережі вперше або за його підключення після тривалого відключення, потрібно встановити параметри «Language» (Мова), «Date» (Дата) і «Time» (Час).

Налаштування мови

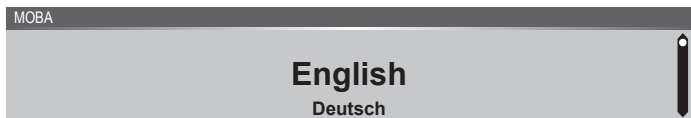

Якщо вас не влаштовує мова дисплея, можна вибрати іншу мову. За замовчуванням встановлюється англійська мова.

1. Поверніть регулятор вибору та виберіть потрібну мову зі списку на дисплеї.
2. Підтвердьте налаштування, торкнувшись кнопки підтвердження.
Відобразиться зазначений далі екран.

Налаштування дати

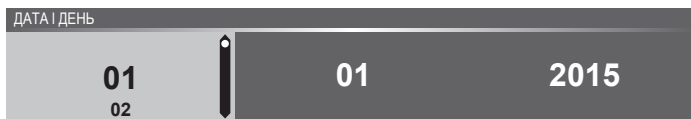

1. Поверніть регулятор вибору та змініть перший параметр («Day» (День)).
2. Підтвердьте це налаштування, натиснувши кнопку навігації «праворуч» або регулятор вибору.
3. Поверніть регулятор вибору та змініть наступний параметр («Month» (Місяць)).
4. Підтвердьте це налаштування, натиснувши кнопку навігації «праворуч» або регулятор вибору.
5. Поверніть регулятор вибору та змініть останній параметр («Year» (Рік)).

6. Підтвердьте це налаштування, натиснувши кнопку підтвердження.
Відобразиться зазначений далі екран.

Налаштування часу



1. Поверніть регулятор вибору та виберіть значення годин.
2. Підтвердьте це налаштування, натиснувши кнопку навігації «праворуч» або регулятор вибору.
3. Поверніть регулятор вибору та виберіть значення хвилин.
4. Підтвердьте це налаштування, натиснувши кнопку підтвердження.

Після встановлення всіх параметрів, що застосовуються під час запуску, на приладі відобразиться екран очікування.



Крім того, мову, дату та час можна встановити в меню налаштувань. Меню налаштувань доступне, лише якщо натиснути кнопку «плюс», коли прилад перебуває в режимі очікування (див. розділ «Settings menu» (Меню налаштувань)).

Екран очікування

На екрані очікування відображається час, температура всередині приладу (якщо вона перевищує 80 °C) і таймер (якщо його встановлено). Прилад переходить у режим очікування в таких випадках:

- якщо повернути регулятор функцій у положення «0» (положення «Вимк.»);
- якщо натиснути кнопку зупинки кілька разів (глибше в меню).

03 • 05 • 2015

12 : 00

Режим «Вимк.»

- За замовчуванням прилад вимкнеться після заданих 30 хвилин бездіяльності.
- Щоб вимкнути прилад вручну, натисніть кнопку зупинки й утримуйте її.

Увімкнення приладу

- Щоб увімкнути прилад, натисніть кнопку зупинки й утримуйте її.
- Крім того, щоб увімкнути прилад, можна повернути регулятор функцій у положення функції.

Вибір функції

Виберіть функцію відповідно до страви, яка готується. Дивіться таблицю в розділі «Таблиця функцій», щоб дізнатися, які функції доступні.

- Перейдіть безпосередньо в режим виконання, натиснувши кнопку підтвердження. Ця кнопка блиматиме, якщо можна запустити програму.

Після вибору основної функції активується режим налаштування функції (сірий фон). Тепер у цій активній області можна змінити налаштування функції.

Режим налаштування функцій

Приклад (Духова шафа / гаряче повітря + нижній нагрів / 40 хвилин)

1. Виберіть основну функцію, повернувши регулятор функцій.

Активується налаштування першої підфункції.

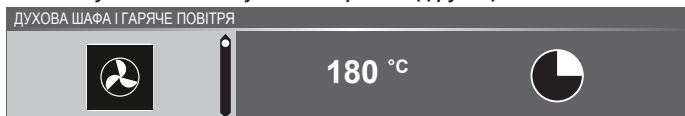

Тепер можна змінити налаштування на потрібні. Можна встановити:

- функцію (див. таблицю в розділі «Таблиця функцій»);
- Температуру.
- Потужність.
- час.

2. Поверніть регулятор вибору та змініть налаштування.

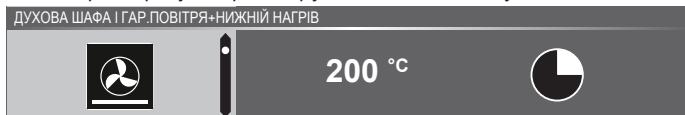

3. Підтвердьте налаштування, натиснувши кнопку навігації «праворуч» або регулятор вибору.

Активується налаштування наступної підфункції.

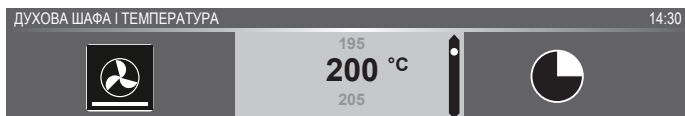

4. Поверніть регулятор вибору та змініть налаштування.

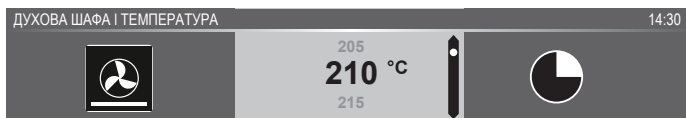

5. Підтвердьте налаштування, натиснувши кнопку навігації «праворуч» або регулятор вибору.

Активується налаштування наступної підфункції.

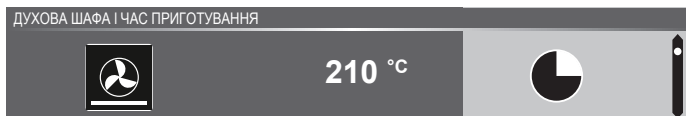

- ▶ Значок таймера показує, що для цієї функції таймер не потрібен. Натисніть кнопку підтвердження, щоб запустити програму безпосередньо з вибраними налаштуваннями (див. крок 7).
 - ▶ Щоб установити значення таймера, перейдіть до кроку 6.
 - ▶ Якщо для поточної функції (наприклад, для комбінованої функції мікрохвиль) потрібно встановити значення таймера, замість значка таймера відобразиться налаштування таймера за замовчуванням.
6. Поверніть регулятор вибору та змініть налаштування.

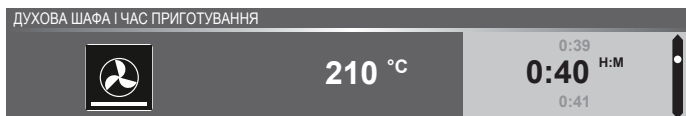

- ▶ M:S — позначення годин і хвилин (функція мікрохвиль).
 - ▶ H:M — позначення годин і хвилин.
7. Якщо потрібно, виберіть додатковий параметр за допомогою меню «Плюс» (наприклад, швидкий попередній розігрів). Додаткову інформацію див. в розділі «Меню "Плюс"».
8. Запустіть програму, натиснувши кнопку підтвердження, щоб перейти в режим виконання.

Програма запуситься з вибраними налаштуваннями.

Духова шафа перейде в режим виконання, і з'явиться екран виконання.



Режим виконання

- У лівій частині екрана відображається температура та (або) потужність (якщо встановлена температура не досягнута, значення температури буде перемикатися між температурою всередині приладу (відображається сірим) і встановленою температурою (відображається білим)). Після досягнення встановленої температури з'явиться спливаюче вікно «Встановлена температура досягнута».
- У правій частині екрана відображається час (зворотний відлік часу) або тривалість виконання (прямий відлік часу, якщо час не задано). Поруч із часом приготування показано час до закінчення.



- Якщо вибрано попередній розігрів, у режимі виконання спочатку відобразиться екран попереднього розігріву (попередній розігрів у рядку зворотного зв'язку та значок попереднього розігріву). Відображаються всі налаштування, а змінюються тільки кольори. Температура всередині приладу відображається білим кольором, а вибрані налаштування — сірим. Коли буде досягнуто задане значення температури, відобразиться спливаюче повідомлення: «Set temperature is reached. Insert dish.» (Задану температуру досягнуто. Помістіть страву всередину).



Дисплей завершення

Після завершення відліку таймера з'явиться дисплей завершення. Тепер можна виконати такі дії:

- зупинити цикл;
- додати час;
- увімкнути колерування (якщо доступно);
- зберегти у вибране.



Зупинка циклу

1. Виберіть «Закінчення».

Екран завершення закриється, і відобразиться екран очікування.

- Якщо нічого не робити впродовж 10 хвилин, дисплей перейде в режим очікування.

Додавання часу

1. Натисніть кнопку навігації «праворуч», щоб вибрати параметр «Add extra time» (Додавання часу).
2. Активується налаштування часу. Щоб змінити його, необхідно безпосередньо повернути регулятор вибору.
3. Підтвердьте вибране значення, натиснувши кнопку підтвердження.

Після цього активується раніше вибраний процес.

Колерування

1. Натисніть кнопку навігації «праворуч», щоб вибрати параметр «Gratin» (Колерування).

Відобразяться налаштування гриля.

2. Можна встановити температуру (за замовчуванням вибрано 200 °C) і час або запустити програму, безпосередньо натиснувши кнопку підтвердження (почнеться прямиий відлік часу).

Після підтвердження за допомогою відповідної кнопки відобразиться екран виконання.

Збереження у вибране

1. Натисніть кнопку навігації «праворуч», щоб вибрати параметр «Save as favourite» (Зберегти у вибране).

На наступному екрані з'являться 10 позицій для збереження програми.

2. Виберіть позицію для вашого рецепта приготування, повернувши регулятор вибору та натиснувши кнопку підтвердження для збереження програми.

3. Введіть назву рецепта. Повертайте регулятор вибору, щоб ввести відповідну літеру. Далі натисніть регулятор вибору, щоб підтвердити літеру та перейти до наступної.the next letter.
 - Ви можете видалити символ, скориставшись функцією стирання в списку символів (стрілка).
4. Натисніть кнопку підтвердження, щоб зберегти рецепт.

Зміна налаштувань у процесі виконання



- Якщо натискати кнопки навігації в процесі виконання програми, відобразиться активна область. Тепер можна змінити вибраний параметр (див. розділ «Режим налаштування функцій»).
- Після підтвердження за допомогою відповідної кнопки відобразиться екран виконання зі зміненими налаштуваннями.
- Якщо нічого не робити впродовж 5 секунд, параметри процесу виконання будуть скасовані, а дисплей повернеться до екрана виконання.

Таблиця функцій



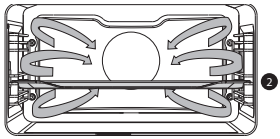

Під час вибору необхідної функції звертайтеся з цією таблицею. Крім того, див. інструкції з приготування на упаковванні харчового продукту.

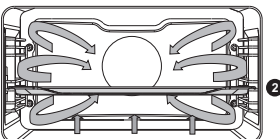



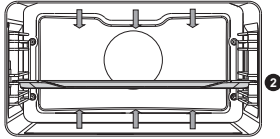

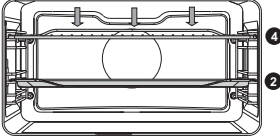
- Під час використання функції мікрохвиль не ставте всередину металевий посуд або кухонне приладдя, а також не розігрівайте піч.

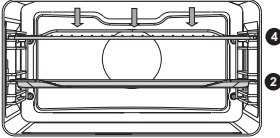
Функція	Опис	
Функції духової шафи		
	<p>Гаряче повітря</p> <ul style="list-style-type: none"> • Нагрівання за допомогою гарячого повітря, яке подається із задньої частини духової шафи. • У цьому режимі забезпечується рівномірний нагрів, тому він ідеально підходить для випікання. • Помістіть деко або решітку посередині духової шафи. • Рекомендована температура: 180 °C • Рекомендується попередньо розігріти духову шафу. 	
	<p>Гаряче повітря + нижній нагрів</p> <ul style="list-style-type: none"> • Нагрівання за допомогою гарячого повітря, яке подається із задньої частини духової шафи, і нижнього нагрівального елемента. • Цей режим можна використовувати для випікання піци, вологої випічки, фруктових тортів, дріжджового й пісочного тіста. • Помістіть деко або решітку посередині духової шафи. • Рекомендована температура: 200 °C • Рекомендується попередньо розігріти духову шафу. 	



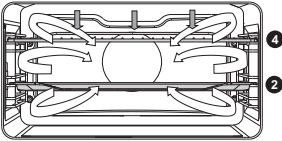

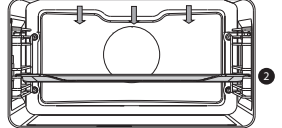
ВИКОРИСТАННЯ

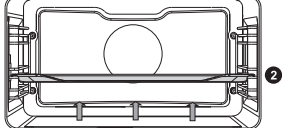
Функція	Опис	
	<p>Верхній і нижній нагрів</p> <ul style="list-style-type: none"> • Нагрівання за допомогою верхнього й нижнього нагрівальних елементів. • Цей режим можна використовувати для традиційного запікання та смаження. • Помістіть деко або решітку посередині духової шафи. • Рекомендована температура: 200 °C • Рекомендується попередньо розігріти духову шафу. 	
	<p>Великий гриль</p> <ul style="list-style-type: none"> • Нагрівання за допомогою верхнього нагрівального елемента та гриля. • Цей режим можна використовувати для приготування смажених страв і випічки, які потребують хрусткої скоринки або підрум'янення знизу. Використовуйте наприкінці часу випікання або смаження. • Помістіть решітку у верхній частині, а деко — посередині духової шафи. • Максимально дозволена температура: 240 °C. • Постійно контролюйте процес готування. Через високу температуру страва може швидко підгоріти. • Рекомендується попередньо розігріти духову шафу. 	
	<p>Гриль</p> <ul style="list-style-type: none"> • Нагрівання за допомогою елемента гриля. • Цей режим можна використовувати для смаження на грилі невеликих бутербродів, сосисок до пива, а також для приготування тостів. • Помістіть решітку у верхній частині, а деко — посередині духової шафи. • Максимально дозволена температура: 240 °C. • Постійно контролюйте процес готування. Через високу температуру страва може швидко підгоріти. • Рекомендується попередньо розігріти духову шафу. 	



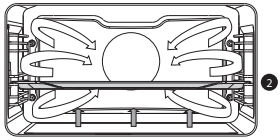

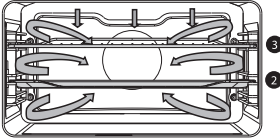

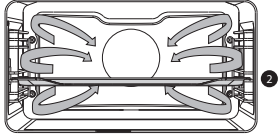
ВИКОРИСТАННЯ

Функція	Опис	
	<p>Великий гриль + вентилятор</p> <ul style="list-style-type: none"> • Нагрівання за допомогою верхніх нагрівальних елементів. Тепло розподіляється вентилятором. • Цей режим можна використовувати для смаження м'яса, риби й овочів. • Помістіть решітку у верхній частині, а деко — посередині духової шафи. • Рекомендована температура: 170 °C • Постійно контролюйте процес готування. Через високу температуру страва може швидко підгоріти. • Рекомендується попередньо розігріти духову шафу. 	
	<p>Верхній нагрів</p> <ul style="list-style-type: none"> • Нагрівання лише за допомогою верхнього нагрівального елемента. • Цей режим можна використовувати, якщо потрібно пропекти або підсмажити верхню частину страви. • Помістіть деко або решітку посередині духової шафи. • Рекомендована температура: 150 °C. 	
	<p>Нижній нагрів</p> <ul style="list-style-type: none"> • Нагрівання лише за допомогою нижнього нагрівального елемента. • Цей режим можна використовувати для приготування смажених страв і випічки, які потребують хрусткої скоринки або підрум'янення знизу. • Помістіть деко або решітку в нижню частину духової шафи. • Використовуйте наприкінці часу випікання або смаження. • Рекомендована температура: 160 °C. 	

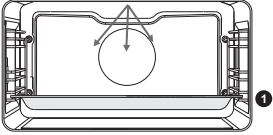

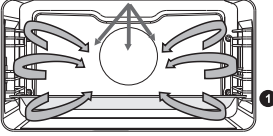

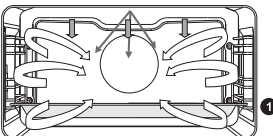
ВИКОРИСТАННЯ

Функція	Опис	
	<p>Конвекція + нижній нагрів</p> <ul style="list-style-type: none"> • Нагрівання за допомогою нижнього нагрівального елемента. Тепло розподіляється вентилятором. • Режим можна використовувати для випікання пирогів із тонкого дріжджового тіста, а також для консервації фруктів і овочів. • Помістіть неглибоке деко в нижню частину духової шафи, щоб гаряче повітря могло циркулювати також над верхньою поверхнею їжі. • Рекомендована температура: 180 °С. 	
	<p>Смаження Pro</p> <ul style="list-style-type: none"> • Нагрівання за допомогою верхнього нагрівального елемента в комбінації з елементом гриля та гарячим повітрям. • Цей режим можна використовувати для смаження різних видів м'яса. • Рекомендована температура: 180 °С 	
	<p>Гаряче повітря ЕКО</p> <ul style="list-style-type: none"> • Нагрівання за допомогою гарячого повітря. Режим «Гаряче повітря ЕКО» використовує менше енергії, але забезпечує такий самий результат, як і параметр «Гаряче повітря». Приготування триває на кілька хвилин довше. • Цей режим можна використовувати для смаження м'яса та приготування випічки. • Помістіть деко або решітку посередині духової шафи. • Рекомендована температура: 180 °С • За цього налаштування використовується залишкове тепло (нагрівання ввімкнуте не весь час), щоб досягти низького споживання електроенергії (згідно • з класом енергоспоживання EN 60350-1). За цього режиму фактичне • значення температури в духовій шафі не відображається. 	

ВИКОРИСТАННЯ

Функція	Опис	
Функція мікрохвиль		
	<p>Мікрохвилі</p> <ul style="list-style-type: none"> • Енергія мікрохвиль використовується для приготування та розморожування їжі. Вона дає змогу готувати страви швидше й ефективніше, не змінюючи при цьому колір і форму продуктів. • Помістіть скляне деко на рівні 1. • Рекомендована потужність: 750 Вт 	
Комбіновані функції		
	<p>Мікрохвилі + гаряче повітря</p> <ul style="list-style-type: none"> • Ця система використовує поєднання мікрохвиль і гарячого повітря, що скорочує час приготування. • Використовуйте цей режим для приготування різних видів м'яса, тушкованих страв, овочів, пирогів, тортів, хліба й запіканок (тобто страв, готування яких потребує багато часу). • Помістіть скляне деко на рівні 1. • Рекомендована температура: 160 °C • Рекомендована потужність: 600 Вт 	
	<p>Мікрохвилі + гриль із вентилятором</p> <ul style="list-style-type: none"> • Їжа готується за допомогою поєднання мікрохвиль і грилю з конвекцією. • Цей режим підходить для приготування невеликих шматків м'яса, риби й овочів. • Цей режим дає можливість швидше готувати страви й підсмажує їх до хрусткої та рум'яної скоринки. • Помістіть скляне деко на рівні 1. • Рекомендована температура: 200 °C • Рекомендована потужність: 600 Вт 	
Додаткові функції		
	<p>Підігрівання посуду</p> <ul style="list-style-type: none"> • Підігрівання посуду: ця функція використовується для підігрівання посуду, щоб подані страви довше залишалися гарячими. • Збереження тепла: ця функція використовується для підтримання температури вже приготованих страв. 	

ВИКОРИСТАННЯ

Функція	Опис	
	Вологе чищення <ul style="list-style-type: none">Жир і кіптяву можна легко усунути зі стінок духової шафи за допомогою вологої тканини.	
	Розморожування <ul style="list-style-type: none">Ця функція використовує мікрохвилі. Страви швидко й ефективно розморожуються.	
	Програми й вибране <ul style="list-style-type: none">Щоб випікати та смажити, можна використовувати відповідні програми, вибравши страву зі списку заздалегідь запрограмованих страв.Вибране: тут можна вибрати власні збережені рецепти.	
	Швидкий попередній розігрів <ul style="list-style-type: none">За допомогою цієї функції духова шафа швидко розігрівається до потрібної температури. Не використовуйте цей параметр, якщо в духовій шафі перебуває посуд зі стравою.	

Використання мікрохвиль

Мікрохвилі — це високочастотні електромагнітні хвилі. Енергія дає змогу готувати або розігрівати страви, не впливаючи на їхню форму чи колір.

Мікрохвилі використовуються для:

- функції мікрохвиль;
- комбінованих функцій.

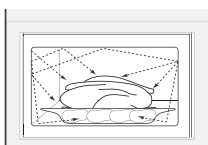

Принцип готування

- Мікрохвилі, які генерує мікрохвильова піч, рівномірно поширюються завдяки системі розподілу. Завдяки цьому страва готується рівномірно.
- Їжа поглинає мікрохвилі на глибину приблизно 2,5 см. Після цього готування продовжується, оскільки тепло розподіляється в страві.

3. Тривалість приготування може бути різною та залежить від посуду, який використовується, і властивостей продуктів.
- ▷ Кількість і щільність
 - ▷ Вміст вологи
 - ▷ Початкова температура (охладжувалася страва чи ні)

Важливо!

Страва готується зсередини за допомогою розподілу тепла. Процес приготування продовжується, навіть коли вийняли страву з духової шафи. Потрібно дотримуватися зазначеного в рецепті й цій книзі часу перебування страви в духовці, щоб забезпечити:

- рівномірне нагрівання по центру страви;
- однакову температуру в усіх частинах страви.

Живлення	Використання
1000 W	<ul style="list-style-type: none">• Швидке нагрівання напоїв, води та страв, що містять багато рідини• Приготування свіжих або заморожених овочів.
750 W	<ul style="list-style-type: none">• Приготування та нагрівання напоїв і страв.
600 W	<ul style="list-style-type: none">• Розтоплювання шоколаду.• Приготування риби та морепродуктів.• Нагрівання на двох рівнях.• Готування сухої квасолі при невисокій температурі.• Нагрівання або приготування делікатних страв із яйцями.
360 W	<ul style="list-style-type: none">• Приготування молочних продуктів або варення за невисокої температури.
180 W	<ul style="list-style-type: none">• Швидке розморожування страв.• Розтоплювання масла або морозива.
90 W	<ul style="list-style-type: none">• Розморожування тортів із кремом.

Рекомендації щодо посуду для використання з мікрохвилями

Посуд, який ви використовуєте під час застосування мікрохвиль, не має їх блокувати. Метали, як-от нержавіюча сталь, алюміній і мідь, відбивають мікрохвилі. Тому не використовуйте металевий посуд. Безпечно можна використовувати посуд, придатний для застосування мікрохвиль. Детальніше про належний посуд див. у вказівках нижче та завжди використовуйте скляне деко на рівні 1, якщо застосовуєте функцію мікрохвиль.

ВИКОРИСТАННЯ

Кухонний посуд	Придатність для використання з мікрохвилями	Примітки
Алюмінієва фольга	✓✗	Можна використовувати в невеликій кількості для запобігання надмірній обробці певних частин страви. Може виникати іскріння, якщо фольга перебуває надто близько до стінки духової шафи або її забагато.
Порцеляна, кераміка та глина	✓	Порцеляновий, зокрема кольору слонової кістки, керамічний, глиняний і полив'яний посуд зазвичай підходить, якщо не має металевого краю.
Одноразовий посуд із поліестеру або картону	✓	Заморожені продукти інколи постачаються в одноразовому посуді.
Упаковка їжі швидкого приготування <ul style="list-style-type: none"> • Чашки з полістиролу • Паперові пакети або газета • Перероблений папір або металеві краї 	<p>✓</p> <p>✗</p> <p>✗</p>	<p>Можна використовувати для розігрівання страв. Полістирол може плавитися в разі перегрівання.</p> <p>Можуть зайнятися.</p> <p>Може виникнути іскріння.</p>
Посуд зі скла <ul style="list-style-type: none"> • Посуд для духової шафи • Крихкий скляний посуд • Скляні банки 	✓	<p>Можна використовувати, якщо немає металевих країв.</p> <p>Можна використовувати для розігрівання страв або рідин. Таке скло може зламатися або розбитися через раптове нагрівання.</p> <p>Кришку потрібно зняти. Підходить лише для нагрівання.</p>
Метал	✗	Може виникнути іскріння або пожежа.
Папір <ul style="list-style-type: none"> • Тарілки, чашки, кухонні рушники • Перероблений папір 	<p>✓</p> <p>✗</p>	<p>Для короткотривалого приготування та нагрівання. Для поглинання зайвої вологи.</p> <p>Може виникнути іскріння.</p>

ВИКОРИСТАННЯ

Кухонний посуд	Придатність для використання з мікрохвилями	Примітки
Пластик	✓	Особливий термостійкий пластик. Інші види пластику за високої температури можуть деформуватись або змінювати колір. Не використовуйте меламіновий пластик. Можна використовувати для утримання вологи. Не має торкатися їжі. Будьте обережні під час зняття плівки: може вивільнитися гаряча пара. Використовуйте лише матеріали, придатні для кип'ятіння та готування в духовій шафі. Не має бути герметичним. За потреби проколить виделкою.

✓ : Рекомендовано

✓X : Обережно

X : небезпечно

Меню налаштувань

Меню налаштувань доступне, лише якщо натиснути кнопку «плюс», коли прилад перебуває в режимі очікування.



Налаштування	Опис
	Загальне Мова Час (12- або 24-годинний формат часу) Дата Звук
	Дисплей Яскравість Розмір годинника Нічний режим Прилад у режимі очікування
	Приготування їжі Моя мікрохвильова піч Інтенсивність приготування Налаштування попереднього розігріву
	Система Інформація про прилад Заводські налаштування Лампа духової шафи

Загальне

У цьому меню можна налаштувати такі параметри:

- мова (мова дисплея);
- час (завжди у 24-годинному форматі);
- відображення часу (у 12- або 24-годинному форматі);
- дата (завжди у форматі «день-місяць-рік»);
- відображення дати (ддммрррр або ммддрррр);
- звуки (гучність основних звуків і сповіщень);
- звук кнопок (увімк./вимк.);
- звук привітання (під час запуску/вимкнення приладу; звук увімк./вимк.).

Дисплей

У цьому меню можна налаштувати такі параметри:

- яскравість (низька-середня-висока);
- нічний режим (час початку й завершення зменшення яскравості дисплея: спершу задається час початку, потім — час завершення);
- розмір годинника (маленький або великий);
- режим очікування (автоматичне вимкнення або вимкнення вручну).

Перехід на вимкнення вручну збільшить споживання електроенергії. Якщо духовка шафа вимикається вручну (або трапляється переривання електроживлення), цю функцію буде скинуто (дисплей вимкнеться автоматично).

Налаштування приготування

У цьому меню можна налаштувати такі параметри:

- Моя мікрохвильова піч (регулювання значення потужності за замовчуванням та часу для функції «Моя мікрохвильова піч»);
- інтенсивність програми за замовчуванням (низька/середня/висока);
- параметри попереднього розігріву (встановлення для розігріву значення за замовчуванням — увімкнути або вимкнути).

Система

У цьому меню можна налаштувати такі параметри:





- інформація про прилад (запит інформації про прилад);
- заводські налаштування (скидання до заводських налаштувань);
- освітлення духової шафи (автоматичне вимкнення через 1 хвилину або вручну).

Меню «Plus» (Плюс)

Залежно від конкретної функції можна вибирати додатковий функціонал (після вибору основної функції та налаштувань у режимі налаштування функцій) шляхом натискання кнопки «плюс».

- Маленький значок поруч із поточним значенням часу свідчить про активовані функції меню «Plus» (Плюс). Колір значка показує, чи активна функція (білий — активна, сірий — неактивна).
- Щоб вийти з меню «Plus» (Плюс), натисніть кнопку зупинки або кнопку «плюс». Дисплей знову відобразить попередній екран.
- Щоб скасувати додаткові функції, натисніть «Скасування» (значок з червоною смужкою).

Меню «Плюс» (+)	Опис	Значок
	Інформація про приготування Запит детальнішої інформації про вибрану функцію.	
	Швидкий попередній розігрів Швидке розігрівання духової шафи до потрібної температури (недоступно в поєднанні з відкладеним запуском).	
	Відкладений запуск Цикл приготування запускається автоматично і завершується у встановлений час. Доступно тільки в разі встановлення часу приготування. Недоступно в поєднанні з попереднім розігрівом.	
	Колерування Додавання функції гриля наприкінці; час колерування додається наприкінці процесу приготування.	
	Додати до вибраного Додавання налаштувань приготування страви до списку вибраних (див. розділ «Екран завершення»).	

Меню «Плюс» (+)	Опис	Значок
	Колерування Додавання функції гриля наприкінці; час колерування додається наприкінці процесу приготування.	  
	Перехід до ручного режиму приготування	

Інформація про приготування

На дисплеї інформації про приготування відображається більше інформації про вибрану функцію, як-от необхідне приладдя та для чого ця функція використовується.

Швидкий попередній розігрів

Доступні два різні способи використання швидкого попереднього розігріву.

Активація швидкого попереднього розігріву в меню налаштувань (увімкнення або вимкнення за замовчуванням).

- Натисніть кнопку «плюс», коли прилад перебуває в режимі очікування. Перейдіть до розділу «Cooking settings» (Налаштування приготування) і виберіть, чи має попередній розігрів бути увімкнутим або вимкнутим за замовчуванням.
- Натисніть кнопку підтвердження.
 - Якщо для швидкого попереднього розігріву встановлено увімкнення за замовчуванням, відобразатиметься маленький значок попереднього розігріву, який указує, що ця функція активна.
 - Цей параметр доступний лише для функцій духової шафи.

Активація швидкого попереднього розігріву в меню «Плюс».

- Натисніть кнопку «плюс» (у режимі налаштування функцій).
- Виберіть «Fast preheat» (Швидкий попередній розігрів), натиснувши кнопку навігації «праворуч».
- Натисніть кнопку підтвердження, щоб активувати швидкий попередній розігрів.

Поруч із поточним часом з'явиться маленький значок попереднього розігріву.

- ▶ Коли активовано попередній розігрів, параметр «відкладений запуск» матиме сірий колір, оскільки ці функції не працюють разом.
- ▶ За активованого відкладеного запуску сірий колір матиме функція попереднього розігріву.
- ▶ Щоб скасувати попередній розігрів, знову натисніть кнопку підтвердження.

Запуск зі швидким попереднім розігрівом

- Якщо програму запущено з попереднім розігрівом, з'явиться відповідний екран. За 15 секунд цей екран автоматично зникне. На екрані виконання відобразатиметься значок швидкого попереднього розігріву, час буде виділено сірим.
- Після досягнення встановленої температури з'явиться повідомлення «The set temperature is reached. Please insert the dish» (Задану температуру досягнуто. Помістіть страву всередину). Вставте страву, і програма запуститься автоматично після зачинення дверцят.
 - ▶ Якщо натиснути кнопку підтвердження (не відчиняючи дверцят), температура в приладі підтримуватиметься на заданому рівні. Доки ви не відчините дверцята, температура не зміниться.

Відкладений запуск

Щоб почати приготування пізніше, скористайтеся функцією відкладеного запуску, зазначивши потрібний час завершення.

1. Натисніть кнопку «плюс» (у режимі налаштування функцій).
2. Виберіть «Delayed start» (Відкладений запуск), натиснувши кнопку навігації «праворуч».
3. Натисніть кнопку підтвердження.

На дисплеї з'явиться значок відкладеного запуску, час приготування та час завершення.

4. Змініть час завершення, повернувши регулятор вибору й підтвердивши за допомогою кнопки підтвердження.

Відобразиться маленький значок, який указує, що функцію ввімкнуто.

- Щоб скасувати відкладений запуск, перейдіть у розділ «Delayed start» (Відкладений запуск) і виберіть пункт «cancel delayed start» (скасувати відкладений запуск). Відобразиться вікно для підтвердження скасування відкладеного запуску.
- 5. Запустіть програму, натиснувши кнопку підтвердження, щоб перейти в режим виконання.
Функція запуститься автоматично в розрахований час запуску.

Колерування

Додавання функції гриля наприкінці процесу (час колерування додається наприкінці процесу приготування).

1. Натисніть кнопку «плюс» (у режимі налаштування функцій).
2. Виберіть параметр «Gratin» (Колерування), натиснувши кнопку навігації «праворуч».
3. Натисніть кнопку підтвердження.

Поруч із поточним часом з'явиться маленький значок гриля.

- Щоб скасувати колерування, виберіть пункт «Cancel gratin» (Скасувати колерування) у меню «Плюс».

Поетапне приготування

Ця функція дає змогу поєднати три різні функції в одному циклі приготування. Виберіть різні параметри, щоб пристосовувати методику приготування відповідно до ваших уподобань.

1. Натисніть кнопку «плюс» (у режимі налаштування функцій).
2. Виберіть «Поетапне приготування», натиснувши кнопку навігації «вправо».
3. Натисніть кнопку підтвердження.

Поруч зі світовим часом з'явиться маленький значок. Перший етап приготування вже заданий відповідно до поточних параметрів функції. Якщо додатковий час приготування не вказано, до першого кроку буде додано час за замовчуванням.

- Приклад: обраний режим печі із застосуванням гарячого повітря з температурою 180 °С. До першого етапу буде додано час за замовчуванням, що складає 30 хвилин.
4. Щоб додати етап, виберіть другий етап за допомогою натискання кнопки навігації або повороту регулятора вибору. Для активації етапу з метою редагування натисніть кнопку підтвердження.

Дисплей перейде в режим налаштування духової шафи.

5. Введіть значення для всіх доступних функцій приладу.
6. Збережіть етап і поверніться до огляду поетапного приготування, натиснувши кнопку підтвердження.
 - Натискання кнопки зупинки скасовує налаштування. Водночас дисплей повернеться до попереднього екрана.
7. Після підтвердження дисплей відобразить задані етапи разом зі значками редагування й видалення. Активна область переміститься до наступного етапу. Водночас ви можете безпосередньо налаштувати другий етап. Для цього натисніть кнопку підтвердження.
8. Після налаштування всіх етапів відповідно до своїх побажань ви можете повернутися до екрана налаштування духової шафи. Для цього закрийте меню «Plus» (Плюс), натиснувши кнопку «плюс» або кнопку зупинки.

На дисплеї з'явиться екран налаштування звичайного режиму печі, на якому будуть зазначені налаштування для першого етапу (значок етапу 1 виділений білим).

9. Для запуску циклу натисніть кнопку підтвердження.
 - У разі натискання кнопки зупинки поетапне приготування скасовується. Водночас піч повернеться до звичайного режиму роботи.

Перехід до ручного режиму приготування

- У ручному режимі приготування можна вибрати та відредагувати стандартну програму в розділі «Programs and favorites» (Програми й вибране), як у режимі «Stage cooking» (Поетапне приготування).
- Після вибору функції ручного приготування в меню «Плюс» відобразиться вікно із запитанням «Switch to oven mode?» (Перейти в режим духової шафи?). Якщо у вибраній програмі передбачено кілька етапів, після підтвердження дисплей перейде в режим поетапного приготування.

Програми й вибране

Автоматичні програми

- Щоб випікати та смажити, можна використовувати автоматичні програми, вибравши страву зі списку заздалегідь

запрограмованих страв. З доступного списку спочатку виберіть тип страви, а потім саму страву.

- Усі категорії програм доповнені відповідними зображеннями. Під час вибору страви з'являться налаштування програми. Назва страви та назва активного вибраного варіанту відображаються в текстовому рядку.
- У налаштуваннях спочатку з'явиться зображення страви (без можливості редагування), вага (якщо її можна редагувати; залежить від страви), інтенсивність (не завжди можна редагувати) і час приготування. За потреби відрегулюйте інтенсивність і (або) вагу.

Вибране (див. розділ «Екран завершення»)

- Можна вибрати власні збережені рецепти в розділі «Favourites» (Вибране).
- Якщо збережених рецептів немає, з'явиться повідомлення «No saved dishes» (Пам'ять рецептів пуста).
- Назва страви з'являється в текстовому рядку, і відображаються збережені налаштування духової шафи.

Таймер приготування яєць

Таймер приготування яєць можна використовувати незалежно від роботи функції духової шафи.

1. Натисніть кнопку таймера.
2. Змініть налаштування часу, повернувши регулятор вибору.
 - Максимальний можливий час налаштування таймера — 23 години 59 хвилин.
3. Підтвердьте налаштування, торкнувшись кнопки підтвердження.
Таймер приготування яєць розпочне відлік.
 - ТЩоб скасувати таймер, знову встановіть для параметра часу значення «0:00» і натисніть кнопку підтвердження.
 - Щоб закрити меню таймера приготування яєць, натисніть кнопку таймера або кнопку зупинки.
4. Коли таймер приготування яєць вимкнеться, з'явиться повідомлення «Egg timer expires» (Час на таймері приготування яєць минув) і пролунає звуковий сигнал. Натисніть кнопку зупинки, щоб вимкнути сигнал і закрити меню, яке з'явилося.
 - Сигнал вимкнеться автоматично через приблизно 2 хвилини.

Блокування від дітей

Щоб запобігти непередбаченому використанню духової шафи, її панель керування можна заблокувати за допомогою функції блокування від дітей.

1. Натисніть і утримуйте кнопку блокування.

Прилад перейде в режим блокування кнопок. З'явиться відповідне повідомлення. Через 3 секунди повідомлення «Key lock is active» (Блокування кнопок активовано) закриється. Водночас відобразиться поточний стан приладу.

- ▶ Якщо блокування кнопок активувати під час приготування, сама програма не буде перервана.
 - ▶ Якщо під час блокування кнопок натиснути певну кнопку, повторно відобразиться спливаюче вікно «Key lock is active» (Блокування кнопок активовано).
 - ▶ Водночас у режимі блокування кнопка зупинки залишається активною. Якщо прилад вимкнено, цикл приготування призупиниться. Щоб повторно ввімкнути прилад, відключіть режим блокування кнопок.
2. Щоб вимкнути функцію блокування кнопок, знову натисніть і утримуйте кнопку блокування.

Підігрівання

- Підігрівання посуду
 - ▶ Ця функція використовується, коли потрібно підігріти посуд (тарілки, чашки), щоб подані страви довше залишалися гарячими.
 - ▶ Вибравши цю функцію, ви можете встановити значення температури й тривалість підігрівання.
- Зберігання їжі теплою
 - ▶ Використовуйте цю функцію, щоб підтримувати потрібну температуру вже приготовлених страв.
 - ▶ Вибравши цей значок, ви можете встановити значення температури й тривалість підігрівання їжі.

Розморожування

- Ця функція використовує мікрохвилі. Страви швидко й ефективно розморожуються. Використовуйте цю функцію для повільного розморожування заморожених страв (пирогів, бісквітів, печива, хліба, булочок і заморожених фруктів).
- Вибравши цю функцію, можна задати рівень потужності й тривалість розморожування.
- Після закінчення часу, заданого для розморожування, переверніть продукти, що розморожуються, перемішайте рідку страву або розділіть шматки, що змерзлися.

Чищення приладу

Регулярно очищайте духову шафу, щоб жир і залишки їжі не накопичувалися, особливо на поверхнях внутрішніх і зовнішніх поверхнях, дверцятах і ущільненнях.

- Активуйте блокування кнопок (щоб не допустити випадкового ввімкнення приладу).
- Щоб очистити зовнішні поверхні, використовуйте м'яку тканину, змочену в теплій мильній воді.
- Потім протріть поверхні чистою вологою тканиною та витріть їх насухо.
- Видаліть брызги й плями з внутрішніх поверхонь, використовуючи намілену тканину.
- Потім протріть поверхні чистою вологою тканиною та витріть їх насухо.



Важливо!

- Стежте, щоб вода не потрапила у вентиляційні отвори.
- Ніколи не використовуйте абразивні засоби для чищення або хімічні розчинники.
- Обов'язково підтримуйте ущільнення дверцят чистими. Так бруд не накопичуватиметься, а дверцята щільно закриватимуться.

Вологе чищення

Використовуючи функцію вологого чищення, можна легко видалити жир і бруд зі стінок духової шафи за допомогою вологої тканини.

Застосування вологого чищення

Використовуйте вологе чищення, тільки коли духова шафа повністю охолотла. Коли духова шафа гаряча, бруд і жир видалити складно.



Програма триває 30 хвилини.

Залишки їжі на покритих емаллю стінках достатньо розмокнуть через 30 хвилин, після чого їх можна видалити вологою тканиною.

1. Вийміть із приладу все приладдя.
2. Налийте 0,15 л води на дно духової шафи.

3. За допомогою регулятора функцій виберіть параметр «Aqua clean» (Вологе чищення).
4. Натисніть кнопку підтвердження, щоб розпочати вологе чищення.



Увага! Не відчиняйте дверцята під час виконання програми чищення.

Зняття та чищення напрямних

Щоб очистити напрямні, використовуйте звичайні засоби для чищення.

- Викрутіть гвинт за допомогою викрутки.
- Витягніть напрямні з отворів у задній стінці духовки.
Обережно закріпіть прокладки напрямних. Поверніть прокладки на місце після чищення. Це запобігає утворенню іскор під час використання.

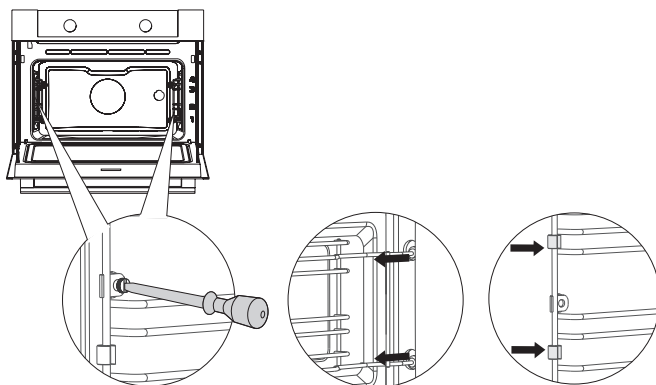

Заміна лампочки в духовій шафі



Лампочка в цьому побутовому приладі підходить для освітлення лише цього приладу. Вона не призначена для освітлення кімнат для побутових потреб.

Лампочка є витратним матеріалом, тому на неї не поширюється гарантія. Замініть несправну лампочку лампочкою такого ж типу.



Від'єднайте прилад від джерела електроживлення, витягнувши його штепсель із розетки або відключивши вимикач у блоці запобіжників.



Зверніть увагу на те, що лампочка може бути дуже гарячою! Під час заміни лампочки використовуйте захисні рукавиці.

1. Відкрутіть чотири гвинти на декоративній зовнішній панелі. Зніміть декоративну зовнішню панель та скло.
2. Зніміть несправну галогенну лампочку та замініть її новою.
3. Установіть декоративну зовнішню панель та скло на місце.

Увага! Не відділяйте кільце ущільнювача від кришки.

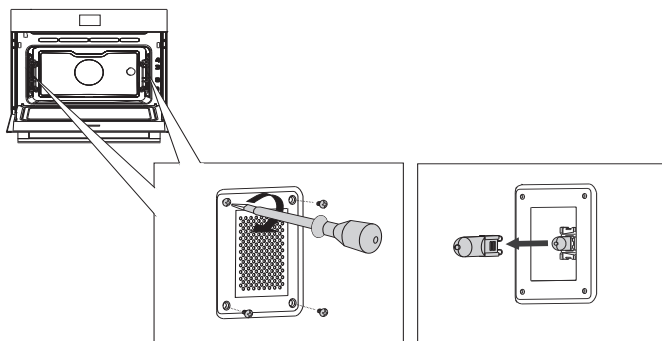

Загальне

Якщо в роботі духової шафи виникли несправності, ознайомтеся з оглядом помилок, який наведено нижче. Якщо проблема не зникає, зверніться в центр обслуговування клієнтів.

Їжа не готується

- Переконайтеся, що таймер встановлено, а кнопку підтвердження натиснуто.
- Перевірте, чи дверцята щільно зачинені.
- Перевірте, чи не перегорів запобіжник і не спрацював автоматичний вимикач.

Їжа приготована недостатньо або надмірно.

- Перевірте, чи задано правильний час приготування.
- Перевірте, чи задано правильну потужність.

Датчики не працюють, дисплей заблоковано.

- Відключіть прилад від електромережі на кілька хвилин (викрутіть запобіжник або вимкніть головний вимикач), потім знову підключіть прилад до електромережі й увімкніть його.

Іскріння в духовій шафі.

- Переконайтеся, що всі декоративні зовнішні панелі лампи надійно закріплені, а на напрямних є всі прокладки.

У разі перебою електропостачання можуть скинутися налаштування дисплея.

- Витягніть штепсель із розетки та вставте його знову.
- Повторно задайте час.

У духовій шафі утворюється конденсат.

- Це нормальне явище. Після використання витріть духову шафу начисто.

Вентилятор продовжує працювати навіть після вимкнення духової шафи.

- Це нормальне явище. Вентилятор працюватиме деякий час після вимкнення духової шафи.

Повітряний потік відчувається в області дверцят і зовнішньої поверхні приладу.

- Це нормальне явище.

Світло відбивається на дверцятах і зовнішній поверхні приладу.

- Це нормальне явище.

Через дверцята або вентиляційні отвори виходить пара.

- Це нормальне явище.

Під час роботи духової шафи, особливо під час використання режиму розморожування, чути звуки клацання.

- Це нормальне явище.

Запобіжник регулярно вимикається.

- Зв'яжіться зі спеціалістом з обслуговування.

На дисплеї відображається код помилки, «ERROR XX...» (ПОМИЛКА XX...), де (XX позначає номер помилки).

- Сталася помилка в роботі електронного модуля. Відключіть прилад від електромережі на кілька хвилин. Потім знову підключіть його та встановіть поточний час.
- Якщо проблема не зникає, зв'яжіться зі спеціалістом з обслуговування.

Зберігання та ремонт духової шафи

Ремонт має здійснювати тільки кваліфікований технічний персонал. Якщо потрібне технічне обслуговування, від'єднайте прилад від розетки та зверніться в центр обслуговування клієнтів компанії ASKO.

Перед дзвінком підготуйте таку інформацію:

- номер моделі та серійний номер (зазначений на внутрішній стороні дверцят духової шафи);
- відомості про гарантію;
- детальний опис проблеми.



Для тимчасового зберігання духової шафи виберіть чисте й сухе місце, оскільки пил і волога можуть пошкодити прилад.

Утилізація приладу та пакування

Цей виріб виготовлено з екологічно чистих матеріалів. Однак після завершення терміну експлуатації його потрібно утилізувати відповідним чином. Інформацію про утилізацію можна отримати в державних структурах.

Пакування приладу придатне для повторного використання. Для нього використовувалися такі матеріали:

- картон;
- поліетиленове пакування (PE);
- полістирол, що не містить фреону (пінополістирол).

Ці матеріали необхідно утилізувати відповідно до офіційних правил.



На приладі зображено знак перекресленого кошика для сміття. Це вказує на те, що побутову техніку необхідно утилізувати окремо від сміття. Тому після завершення терміну експлуатації приладу його не можна викидати у звичайні побутові відходи. Прилад потрібно віднести на спеціальний муніципальний склад відходів або в торговельну точку, яка здійснює належну утилізацію.

Розділена утилізація побутової техніки запобігає заподіюванню шкоди довкіллю та здоров'ю населення. Матеріали, використані для виготовлення цього приладу, можуть перероблятися, що забезпечує значну економію електроенергії та сировини.

Декларація відповідності



Ми заявляємо, що наші вироби відповідають відповідним європейським директивам, стандартам і нормам, а також усім вимогам, зазначеним у стандартах.



Паспортна табличка приладу міститься всередині приладу.

Під час звернення в сервісний центр
тримайте під рукою повний артикул виробу.

Адреси та телефони сервісних центрів указані в гарантійному
талоні.

 **ASKO**



865836

uk (07-22)