

gorenje

SV

SE

**DETALJERADE
INSTRUKTIONER**
FÖR ANVÄNDNING AV
TORKTUMLARE

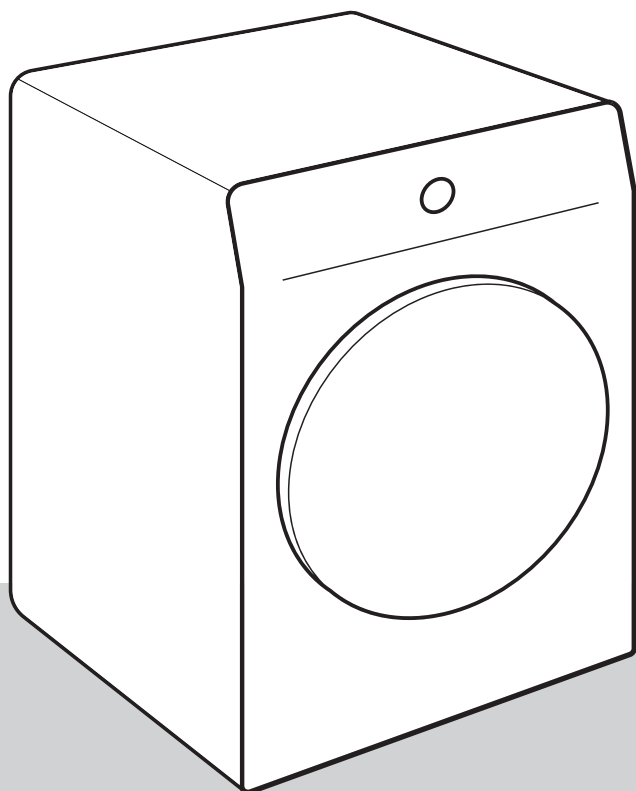

Livet är komplicerat i dag. Låt oss åtminstone förenkla din tvätt! Din nya torktumlare använder innovativ teknik och de senaste nyheterna inom tvätt för att förenkla för dig och dina hushållssysslor.

Tekniken är skonsam för alla typer av kläder och ger minsta möjliga slitage. Vidare är din nya torktumlare dessutom miljövänlig, eftersom den använder ström så ekonomiskt som möjligt.

Torktummlaren är endast avsedd för hushållsbruk. Använd den inte för att torka kläder som inte är lämpade för torktumling.

Följande symboler används i hela bruksanvisningen och har följande betydelser:



INFORMATION!

Information, råd, tips eller rekommendation



WARNING!

Varning – allmän fara



ELSTÖT!

Varning – risk för elstöt



HET YTA!

Varning – risk för heta ytor



BRANDFARA!

Varning – brandrisk



Det är viktigt att du läser instruktionerna noggrant.

Innehåll

SÄKERHETSFÖRESKRIFTER	5
Risk för heta ytor	11
Säkerhet	12
BESKRIVNING AV TORKTUMLAREN	13
Teknisk information	14
Kontrollenhet	15
INSTALLATION OCH ANSLUTNING	17
Välja rum	17
Placering av torktummlaren	17
Justera torktummlarens fötter	20
Tömning av kondensvattnet	21
Anslutning till elnätet	22
Flytt och transport efter installation	23
INNAN DU ANVÄNDER MASKINEN FÖR FÖRSTA GÅNGEN	24
TORKPROCESS, STEG FÖR STEG (1 - 6)	25
Steg 1: Följ klädernas tvättinstruktioner	25
Steg 2: Förbereda torkprocessen	26
Slå på torktummlaren	27
Lägga in tvätt i torktummlaren	28
Steg 3: Välja torkprogram	29
Programtabell	30
Steg 4: Välja extrafunktioner	32
Extrafunktionstabell	35
Steg 5: Starta torkprogrammet	37
Steg 6: Avslutat torkprogram	37
AVBRYTA OCH ÄNDRA PROGRAMMET	38
Avbrott	38
Ändra program/funktioner	38
Lägga i mer tvätt efter att programmet har startat	38
Spara personliga inställningar	39
Menyn personliga inställningar	39
RENGÖRING OCH UNDERHÅLL	40
Rengöra nätfiltret i luckan	41
Rengöring av kondensorenheten	41
Tömma kondensvattentanken	42
Rengöra torktummlaren	44
FELSÖKNING	45
Vad ska jag göra ...?	45
Felsöknings- och feltabell	45
Ljud	48
Service	49
TIPS OCH REKOMMENDATIONER FÖR TORKNING OCH EKONOMISK ANVÄNDNING AV TORKTUMLAREN	50

TABELL ÖVER TYPISK FÖRBRUKNING	51
7 kg	51
8 kg	51
Lågt standby-läge	52
ENERGIMÄRKNING OCH PRODUKTBLAD	53
KASSERING	55

SÄKERHETSFÖRESKRIFTER



Läs bruksanvisningen noggrant innan du använder torktumlaren.

Använd inte torktumlaren om du inte först har läst och förstått denna bruksanvisning.

Torktumlaren är inte avsedd för användning av personer (däribland barn) med fysiska eller psykiska variationer, eller personer som saknar erfarenhet och kunskap. Dessa personer måste informeras om hur torktumlaren används av en person som ansvarar för deras säkerhet.

Denna bruksanvisning följer med olika typer eller modeller av torktumlare. De kan innefatta beskrivningar av inställningar eller utrustning som inte finns för din torktumlare.

Den maximala torkkapaciteten i kg (torrvikt) anges på märkskylten.

Om inte bruksanvisningen följs eller om torktumlaren används felaktig kan det leda till skada på tvätten, maskinen eller användaren. Förvara bruksanvisningen lättåtkomlig, nära torktumlaren.

Bruksanvisningar finns på vår webbsida www.gorenje.com.

Torktumlaren är endast avsedd för hushållsbruk. Om torktumlaren används för professionellt ändamål, för vinständamål eller ändamål som överskrider normal användning i ett hushåll, eller om torktumlaren används av en person som inte är en konsument, ska garantiperioden motsvara den kortaste garantiperioden som relevant lagstiftning kräver.

Följ instruktionerna för korrekt installation av Gorenje-torktumlaren och anslutning till vatten och elnätet (se kapitlet »INSTALLATION OCH ANSLUTNING«).

Alla reparationer och allt underhållsarbete på torktumlaren får uteslutande utföras av utbildade experter. Reparationer som inte har utförts av en expert kan resultera i olycksfall eller allvarliga funktionsfel.

ELSTÖT!

För att undvika fara får en **skadad strömsladd** bytas enbart av tillverkaren, en auktoriserad servicetekniker eller annan auktoriserad person.

Efter installation ska torktumlaren stå stilla i minst två timmar innan den ansluts till elnätet.

WARNING!

Anslut inte torktumlaren till elnätet med en extern brytare, t.ex. en programmerbar timer eller via en brytare som stängs av tidvis av ett elbolag.

Torktumlaren får inte anslutas till elnätet via en förlängningssladd.

Anslut inte torktumlaren till ett eluttag som är avsett för en elektrisk rakapparat eller en hårtork.

Vid defekt, använd endast godkända reservdelar från auktoriserade tillverkare.

Vid felaktig anslutning av torktumlaren, felaktig användning eller underhåll av ej auktoriserad person ansvarar användaren för eventuella kostnader som uppstår och detta täcks inte av garantin.

Använd alltid de slangar som följer med torktumlaren.

Installera torktumlaren i ett rum med tillräcklig ventilation och en temperatur på mellan 15°C och 25°C.

Minst två personer krävs för att installera torktumlaren ovanpå en tvättmaskin.

Placera torktumlaren på en jämn och stabil solid bas (av betong).

Placera inte torktumlaren bakom låsbar dörr eller skjutdörr, eller dörr med gångjärn på motsatt sida av gångjärnen på torktumlarens lucka. Installera torktumlaren så att luckan alltid kan öppnas fritt.

Luftutblåset får aldrig blockeras (frånluftsöppning).

Placera inte torktumlaren på en matta med långa fibrer. Det kan försämra luftcirkulationen.

Luften i torktumlarens omgivning ska inte innehålla dammpartiklar.

Luften där torktumlaren är installerad ska vara väl ventilerad för att förhindra att gaser som avges från gasapparater med öppen eld (t.ex. eldstad) går ut i rummet igen.

Se till att det inte samlas fibrer runt torktumlaren.

Apparaten får inte vara i kontakt med en vägg eller intilliggande möbler.

Torktumla inte tvätt som inte har tvättats innan.

Tvätt med fläckar från olja, aceton, alkohol, oljederivat, fläckborttagningsmedel, terpentin, vax och vaxborttagningsmedel ska tvättas i en tvättmaskin med varmt vatten och tvättmedel innan den torkas i torktumlaren.

Kläder som innehåller latex, gummidelar, dusch- och badmössor samt tvätt eller sängkläder med skumgummi ska inte torkas i torktumlaren.

Mjukmedel eller liknande produkter måste användas i enlighet med tillverkarens instruktioner.



BRANDFARA!

Avlägsna alla föremål som tändare och tändstickor från klädernas fickor.

Om kondensröret är blockerat eller igensatt stoppas torktumlaren (se kapitel »AVBRYTA OCH ÄNDRA PROGRAMMET/Full kondensvattentank«).

Innan du flyttar torktumlaren eller innan du förvarar den i ett uppvärmt rum under vintern måste du tömma kondenstanken.

Gör rent torktumlarens filter efter varje torktumling. Om du har avlägsnat filtret, sätt tillbaka det före nästa torkcykel.

Efter varje rengöring måste kondensorn sättas tillbaka i luftkanalen. Användning av torktumblaren utan kondensor eller med en skadad kondensor kan vara farligt och leda till brand (se kapitlet »BESKRIVNING AV TORKTUMLAREN och RENGÖRING AV KONDENSORENHETEN«).

Använd inte några lösnings- eller rengöringsmedel som kan skada torktumblaren (följ tvättmedelstillverkarens rekommendationer och varningar).

Häll aldrig kemikalier eller doftämnen i kondensvattentanken (se kapitlet »BESKRIVNING AV TORKTUMLAREN« och »TÖMMA KONDENSVATTENTANKEN«).

Efter torkning, dra ut strömsladden från eluttaget.

Garantin täcker inte förbrukningsartiklar, mindre färgavvikelse, ökat ljud som en följd av apparatens ålder och som inte påverkar torktumblarens funktionalitet. Garantin täcker inte heller estetiska defekter på komponenter som inte påverkar torktumblarens funktionalitet och säkerhet.

 **VARNING!**
Barnsäkerhet

Låt inte barn leka med torktumlaren.

Låt inte barn under tre år vistas i närheten av torktumlaren utan konstant tillsyn.

Låt inte barn och husdjur komma in i torktumlarens trumma.

Innan du stänger torktumlarens lucka och kör programmet, se till att det inte finns något annat än tvätt i trumman (t.ex. ett barn som klättrat in i torktumlaren och stängt luckan inifrån).

Aktivera barnlåset. Se kapitlet »STEG 4: VÄLJA EXTRAFUNKTIONER/Barnlås«.

Torktumlaren är tillverkad enligt alla relevanta säkerhetsstandarder.

Denna torktumlaren kan användas av barn från 8 år samt av personer med nedsatt fysisk, sensorisk eller mental förmåga, eller med bristfällig erfarenhet och kunskap, under förutsättning att de står under uppsikt vid användningen av torktumlaren eller om de har instruerats om hur man använder torktumlaren på ett säkert sätt och är införstådda med de risker som är förknippade därmed.

Låt aldrig barn leka med torktumlaren.

Barn får inte rengöra torktumlaren eller utföra underhåll på den utan uppsikt.

Risk för heta ytor



HET YTA!

Torktumlarens baksida kan bli mycket varm under drift. Vänta tills torktummlaren har kallnat helt innan du vidrör dess baksida.

Om du öppnar torktumlarens lucka under torkningen finns det risk att kläderna är mycket varma, vilket gör att du kan bränna dig.

Stoppa aldrig torkningsprocessen innan den har slutförts. Om du av någon anledning avbryter cykeln, var försiktig när du tar ut tvätten ur trumman, eftersom den är mycket varm. Ta snabbt ut tvätten ur trumman och sprid ut den så att den kan svalna så snabbt som möjligt.

Säkerhet



BRANDFARA!

Använd torktumlaren endast för att torktumla tvätt som har tvättats med vatten. Torktumla inte tvätt som har tvättats eller rengjorts med lättantändliga rengöringsmedel eller substanser (t.ex. bensin, trikloretylen etc.), eftersom det kan resultera i en explosion.

Om du har tvättat dina kläder med industriella rengöringsmedel eller kemikalier får de **inte torkas** i torktumlaren.

Torktumlaren är skyddad med ett automatiskt avstängningssystem vid överhettning. Systemet stänger av torktumlaren om temperaturen blir för hög.

Om nätfiltret är igensatt kan det hända att det automatiska överhettningssystemet aktiveras. Gör rent filtret och vänta tills torktumlaren har kallnat och kör den igen. Om torktumlaren fortfarande inte startar, kontakta en servicetekniker.

BESKRIVNING AV TORKTUMLAREN

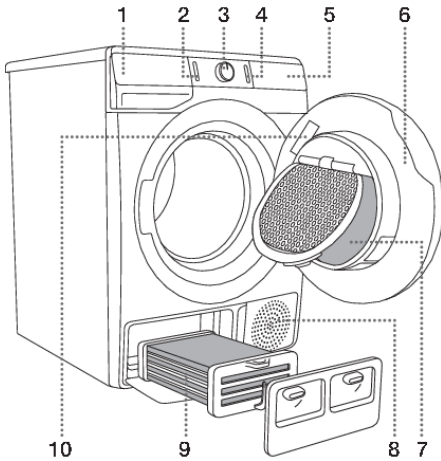

FRONT

1. Kondensvattentank
2. På/av-knapp
3. Programväljarvred
4. Start/paus-knapp
5. Kontrollenhet
6. Lucka
7. Nätfiler
8. Ventilationshål
9. Kondensenhet
10. Märkskylt

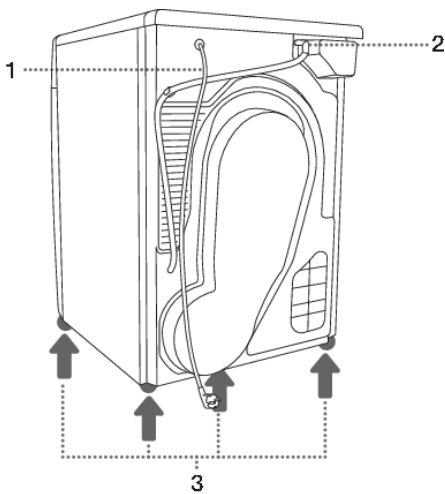

TILLBAKA

1. Strömssladd
2. Kondensdräneringsslangen
3. Justerbara fötter

Teknisk information

(beroende på modell)

En typskylt med grundläggande information om torktumlaren sitter på insidan av torktumlarens lucka (se kapitlet »BESKRIVNING AV TORKTUMLAREN«).

Bredd	600 mm
Höjd	850 mm
Torktumlarens djup (a)	625 mm
Djup med stängd lucka	653 mm
Djup med öppen lucka (b)	1134 mm
Vikt	XX/YY kg (beroende på modell)
Märkspänning	Se typskylt
Säkring	Se typskylt
Märkeffekt	Se typskylt
Maximal mängd	Se typskylt

Märkskylt

gorenje

TYPE:SP22/XXXXX MODEL:XXXXXXXXXXXXXX



ART.No.:XXXXXX/XX Ser.No.:XXXXXXXX IPX4

XXX-XXX V - XX Hz \Rightarrow XX A \bigcirc XX kg

Pmax.XXXX W \equiv XXXX W



MADE IN SLOVENIA

GÖRENJE
gospodinjiski aparati d.o.o.
Partizanska cesta 12
SI-3320 Velanje, SLOVENIA
info@gorenje.com

AUID:XXXXXXXXXXXXXXXXXXXXXXXXXXXXXXXXXXXX

Kontrollenhet

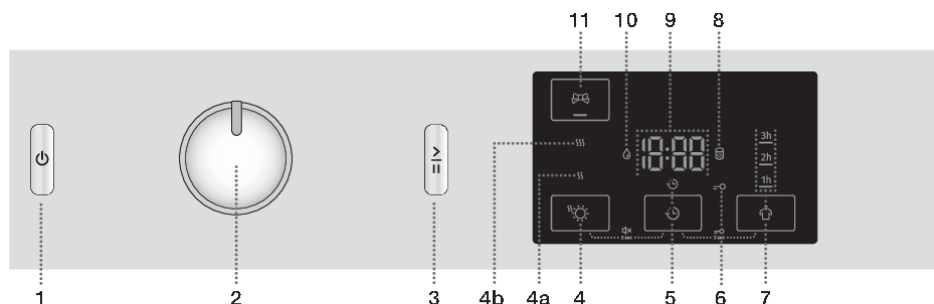

1 PÅ/AV-KNAPP

Sätta på och stänga av torktumlaren.

2 PROGRAMVÄLJARVRED

3 START/PAUS-KNAPP

Använd denna knapp för att starta eller stoppa programmet.

Vid uppstart eller paus blinkar belysningen runt knappen. När programmet är igång lyser den med fast sken.

4 EXTRA DRY ☀️ (TORKNINGSNIVÅ)

Symbolen tänds när funktionen är vald. Extrafunktionerna **4a** ☹️ och **4b** ☹️ gör det möjligt att välja en högre torrhetsnivå och förlänga torktiden.

5 DELAY END ⌚ (FÖRDRÖJNING AV TORKPROGRAMMETS SLUT)

Möjlighet att ställa in den tid då torkningen ska upphöra.

4+5 Ljud PÅ/AV

Tryck på position 4+5 och håll dem intryckta i 3 sekunder.

6 Symbol belysning **BARNLÅS** =⊖

5+7 Barnlås PÅ/AV

Tryck på position 5+7 och håll dem intryckta i 3 sekunder.

7 ANTI CREASE ☹️ (SKRYNKELSKYDD)

En lampa tänds under den valda funktionens drifttid.

Tabellen fortsätter från föregående sida

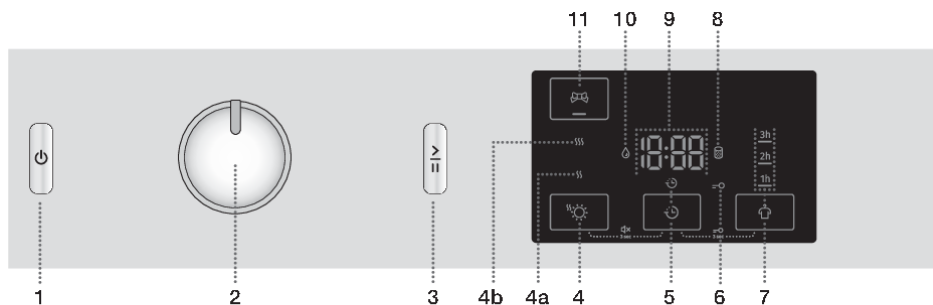

8 Symbolen  lyser
GÖR RENT FILTRET

9 Följande visas på **DISPLAY ENHETEN**:

- Tillgängliga funktioner;
- Återstående programtid;
- Information till användaren.

10 Symbolen  lyser
TÖM KONDENSVATTENTANKEN

11 **GENTLE CARE**  (LÄGRE TEMPERATUR)
Möjlighet att ställa in en lägre torktemperatur.

INSTALLATION OCH ANSLUTNING



INFORMATION!

Avlägsna allt emballage. När du avlägsnar skyddsemballaget, var försiktig så att du inte skadar torktumlaren med ett vasst föremål.

Välja rum

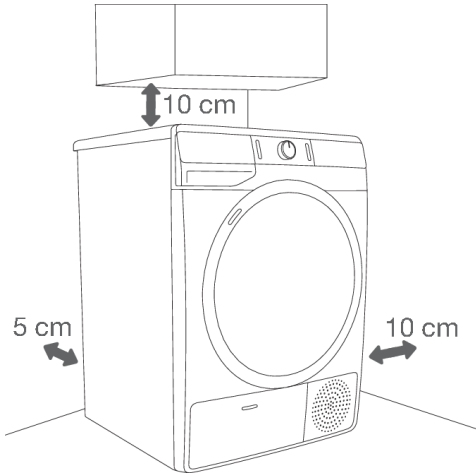

INFORMATION!

Torktumlaren får inte vidröra en vägg eller närliggande inventarier. För optimal torkning rekommenderar vi att det avstånd från väggen som beskrivs på bildens följs. Torktumlaren kan överhettas om man inte tar hänsyn till det nödvändiga fria minimiavståndet.



INFORMATION!

Det får inte stå något framför ventilationsöppningarna på torktumlarens baksida och luftutblåsöppningen på torktumlarens framsida.

Rummet i vilket du installerar torktumlaren måste ha tillräcklig ventilation, med en temperatur mellan 15°C och 25°C. Torktumling vid lägre omgivningstemperaturer kan resultera i att det samlas kondensvatten inuti torktumlaren. Installera inte torktumlaren i ett rum där det finns risk för frost. Fruset vatten i kondensvattentanken eller i pumpen kan skada torktumlaren.

Torkaren genererar värme. Placera den därför inte i ett mycket litet rum, eftersom torkningsprocessen kan ta längre tid, på grund av begränsad lufttillgång.

Belysningen i rummet bör vara tillräcklig god för att man ska kunna läsa informationen på displayenheten på kontrollpanelen.

Placering av torktumlaren

Om du dessutom har en Gorenje-torktumlare med samma mått kan den placeras ovanpå Gorenje-tvättmaskinen. I detta fall måste vakuumbötar och väggfäste användas. Torktumlaren kan också placeras bredvid torktumlaren (se figur 1 och 3).

Om din Gorenje-tvättmaskin är mindre (minsta djup 545 mm) än din Gorenje-torktumlare måste man köpa stöd för torktumlaren (figur 2). Använd de medföljande vakuumsfötterna. De är utformade för att hindra torktumlaren från att glida.

Extrautrustning (stöd för torktumlare (a), sugfötter (b) (om de inte ingår) och väggfäste (c)) kan köpas från servicecentret.

Ytan som maskinen ska placeras på ska vara ren och jämn.

Gorenje-tvättmaskin på vilken du avser placera Gorenje-torktumlaren måste klara av torktumlarens vikt (se kapitlet »BESKRIVNING AV TORKTUMLAREN/Teknisk information«).

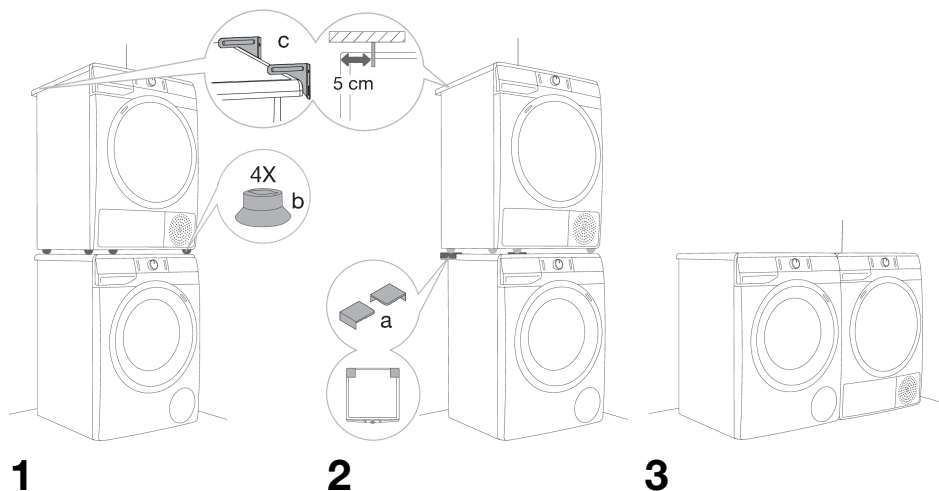

INFORMATION!

Minst två personer krävs för att installera torktumlaren ovanpå en tvättmaskin.

Öppna torktumlarens lucka (sett uppifrån)

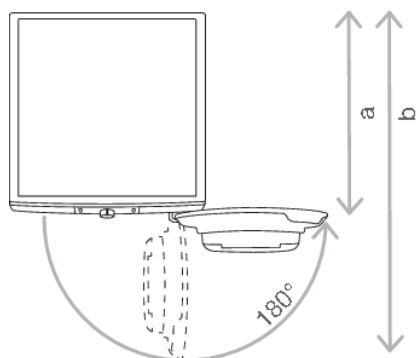

Se kapitlet »BESKRIVNING AV TORKTUMLAREN/Teknisk information«.

a = 625 mm

b = 1134 mm

**VARNING!**

Placera inte torktumlaren bakom låsbar dörr eller skjutdörr, eller dörr med gångjärn på motsatt sida av gångjärnen på torktumlarens lucka. Installera torktumlaren så att luckan alltid kan öppnas fritt.

**VARNING!**

Placera inte torktumlaren på en matta med långa fibrer. Det kan försämra luftcirkulationen.

Justera torktumlarens fötter

Justera torktumlaren plant i längsgående och tvärgående riktning genom att vrida på de justerbara fötterna som möjliggör planjustering med +/- 1 cm. Använd ett vattenpass och en 22 mm nyckel.

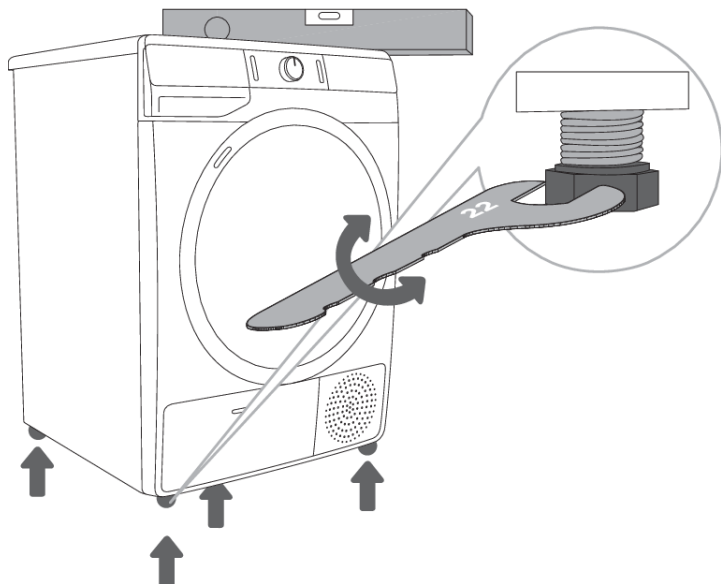

INFORMATION!

Golvet som torktumlaren ska placeras på måste ha ett betongunderlag. Det måste vara rent och torrt, annars kan torktumlaren glida. Rengör också de justerbara fötterna.

INFORMATION!

Torktumlaren måste stå plant och stadigt på ett fast underlag.

INFORMATION!

Felaktig nivellering av torktumlaren med de justerbara fötterna kan orsaka vibrationer, att torktumlaren förflyttar sig, samt drift med högt ljud. Garantin gäller inte för felaktig nivellering av torktumlaren.

INFORMATION!

Ovanliga eller höga ljudnivåer kan ibland uppstå under apparatens drift; de är oftast resultatet av felaktig installation.

Tömning av kondensvattnet

Fukten från tvätten samlas i kondensorenheten och samlas i kondensvattentanken.

Under torkprocessen varnar en indikatorlampa (symbolen  (10) tänds på displayenheten) varnar när kondensvattentanken är full och behöver tömmas.

För att undvika att kondensvattentanken töms, dra kondensdräneringsslangen på torktumlarens baksida direkt ner i ett avlopp.

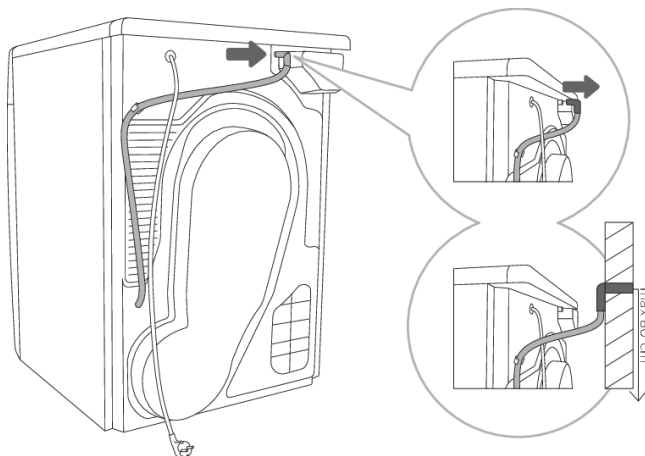

1 Lossa slangen från hållaren på torktumlarens baksida (vänster sida, under höljets överdel).

2 För ner slangen mot ett avlopp, högst 80 cm från marken.

INFORMATION!

Om vill dra kondensvattenslangen till ett avlopp eller en vask, se till att slangen sitter ordentligt fast. Detta förhindrar vattenspill som skulle kunna leda till oväntad skada.

VARNING!

Använd alltid de slangar som följer med torktumlaren.

Anslutning till elnätet

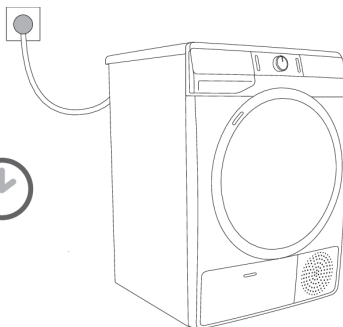
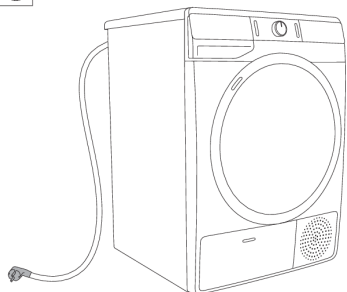

ELSTÖT!

Efter transport ska torktumlaren stå stilla i minst två timmar innan den ansluts till elnätet för att låta torktumlaren stabiliseras.

Anslut torktumlaren till ett jordat eluttag. Efter installationen ska vägguttaget vara lättåtkomligt. Uttaget ska förses med en jordkontakt (i enlighet med relevanta bestämmelser).

Information om din torktumlare finns på märkskylten (Se kapitlet »BESKRIVNING AV TORKTUMLAREN/Teknisk information«).



ELSTÖT!

Vi rekommenderar att man använder överspänningskydd för att skydda maskinen vid blixtnedslag.



VARNING!

Torktumlaren får inte anslutas till elnätet via en förlängningsladd.



INFORMATION!

Anslut inte torktumlaren till ett eluttag som är avsett för en elektrisk rakapparat eller en hårtork.



INFORMATION!

Reparation och underhåll som berör säkerhet eller prestanda, skall utföras av behörig fackman.



INFORMATION!

En skadad strömladd får bytas endast av en person som godkänts av tillverkaren.

Flytt och transport efter installation

Efter varje torkcykel finns det kvar en liten mängd kondensvatten i torktumlaren. Slå på torktumlaren och välj något av programmen. Låt sedan torktumlaren vara igång i ca. en halv minut. Då pumpas det kvarvarande vattnet ut och det förhindrar skada på torktumlaren under transport.



ELSTÖT!

Efter transport ska torktumlaren stå stilla i minst två timmar innan den ansluts till elnätet. Apparaten ska installeras och anslutas av en behörig tekniker.



INFORMATION!

Om torktumlaren inte har transporterats i enlighet med instruktionerna ska den stå stilla i minst två timmar innan den ansluts till elnätet igen.



ELSTÖT!

Läs noggrant bruksanvisningen innan du ansluter torktumlaren. Kostnad för reparationer, eller garantianspråk, till följd av felaktig anslutning eller användning av torktumlaren täcks inte av produktgarantin.



INFORMATION!

Remmen får endast bytas ut av någon av tillverkarens behöriga servicetekniker, som kan leverera original-reservdelen med kod OPTIBELT EPH 1906, kod 104265; OPTIBELT 8 EPH 1941, kod 160165; POLY-V 7PH 1956 HUTCHINSON, kod 562038; HUTCHINSON 8 PHE 1942, kod 270313 (beroende på modell).

INNAN DU ANVÄNDER MASKINEN FÖR FÖRSTA GÅNGEN

Se till att torktumlaren är frånkopplad från elnätet. Öppna sedan luckan genom att dra dess vänstra sida mot dig (figur 1 och 2).

Innan du använder torktumlaren för första gången, gör rent trumman med en mjuk bomullstrasa och vatten (figur 3).

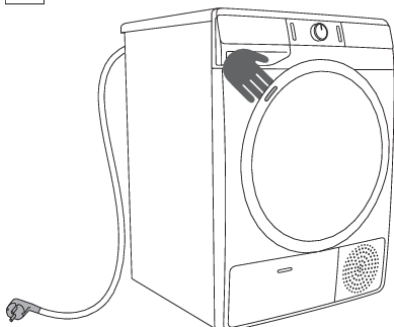

1

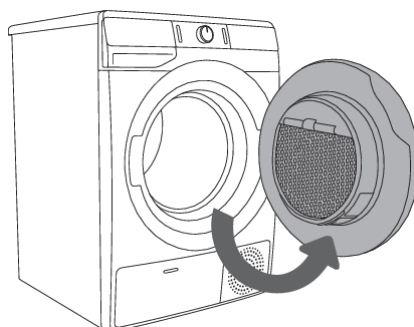

2



3



VARNING!

Använd inte några lösnings- eller rengöringsmedel som kan skada torktumlaren (följ tvättmedelstillverkarens rekommendationer och varningar).

TORKPROCESS, STEG FÖR STEG (1 - 6)

Steg 1: Följ klädernas tvättinstruktioner

Normal tvätt; Fintvätt					
	Max. tvättemperatur 95°C		Max. tvättemperatur 40°C		Endast handtvätt
	Max. tvättemperatur 60°C		Max. tvättemperatur 30°C		Tvätta inte
Blekning					
	Blekning i kallt vatten		Blekning ej tillåten		
Kemtvätt					
	Kemtvätt med alla tvättmedel		Petroleumlösning R11, R113		
	Kemtvätt i fotogen, i ren alkohol och R113		Kemtvätt ej tillåten		
Strykning					
	Varmt strykjärn max. 200°C		Varmt strykjärn max. 110°C		
	Varmt strykjärn max. 150°C		Strykning ej tillåten		
Torkning					
	Plantorkning (placera på en plan yta)		Hög temperatur		
	Dropptorkning		Låg temperatur		
	Hängtorkning		Får ej torktumlas		

Steg 2: Förbereda torkprocessen

1. Sortera tvätten efter textiltyp och tjocklek (se PROGRAMTABELL).
2. Knäpp alla knappar, dra igen dragkedjor, knyt snören och vänd fickorna ut och in.
3. Lägg mycket ömtåliga plagg i en särskild tvättpåse.
(Den särskilda tvättpåsen finns som tillval.)

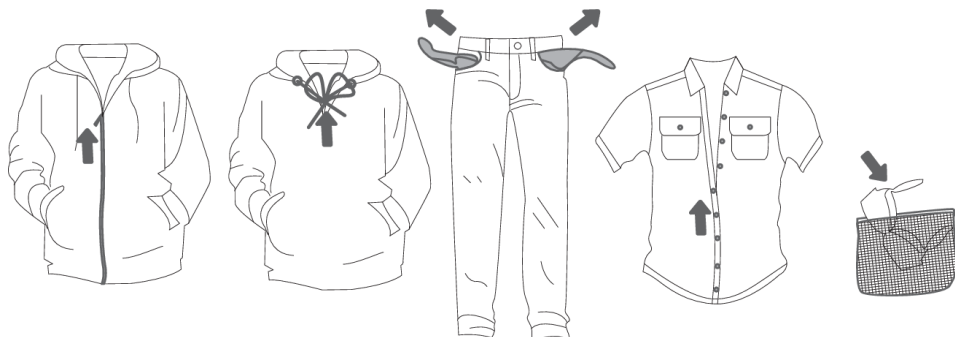

Det är inte rekommenderat att torktumla plagg med särskilt känsliga fibrer som kan förlora passformen. Följande typer av tvätt får inte torktumlas, eftersom plaggen då kan deformeras:

- läderplagg och andra läderprodukter,
- plagg som är vaxade eller behandlade på annat sätt,
- Plagg med större trä-, plast- eller metalledelar.
- Plagg med paljetter.
- Plagg med metalledelar som är benägna att rosta.

Slå på torktummlaren

Anslut torktummlaren till elnätet genom att koppla in strömsladden.

Tryck på (1) PÅ/AV-knappen för att slå på torktummlaren (figur 1).

På en del modeller finns det även belysning i torktummlarens trumma (figur 2).

(Lampan i torktummlarens trumma lämpar sig inte för annan användning.)

INFORMATION!

Lampan i torktummlarens trumma får endast bytas ut av tillverkaren, en servicetekniker eller behörig person.

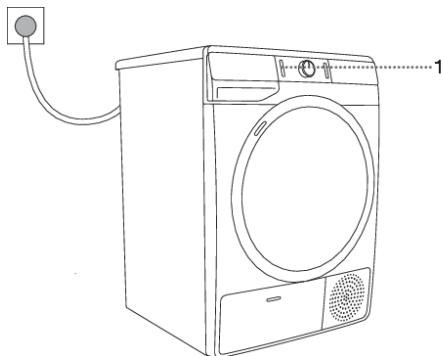

1

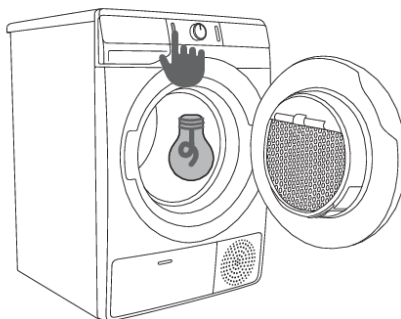

2

Lägga in tvätt i torktumlaren

Öppna luckan genom att dra luckans vänstra sida mot dig (figur 1).

Lägg in tvätten i trumman (kontrollera först att trumman är tom) (figur 2).

Stäng torktumlarens lucka (figur 3).

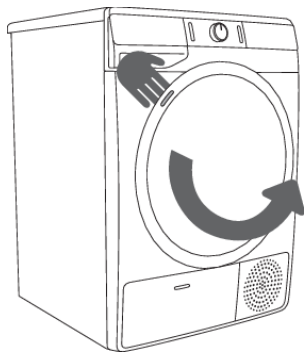

1

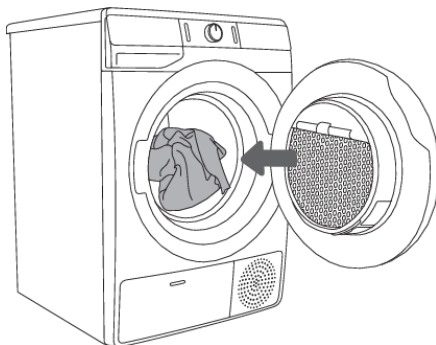

2

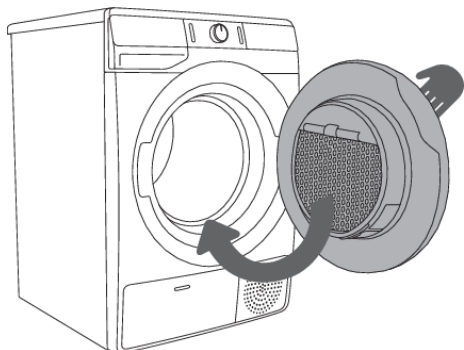

3



INFORMATION!

Lägg inte in tvätt i torktumlaren om den inte har vridits ur eller centrifugerats (rekommenderad minsta centrifugeringscykel: 800 varv/min).

Överbelasta inte trumman! Se PROGRAMTABELL och observera din nominella belastning enligt märkskylten.

Om torktumlarens trumma överbelastas kommer tvätten att vara mer skrynklig och kanske ojämnt torkad.

**INFORMATION!**

När du torkar stora föremål (sängkläder, handdukar, bordsdukar osv.), skaka dem innan du lägger in dem i trumman.





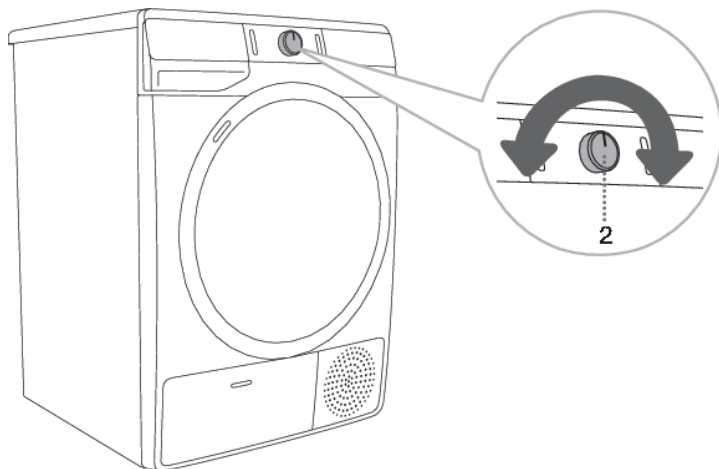









Steg 3: Välja torkprogram

Välj **program** genom att vrida på programmets väljarvred (2) åt vänster eller åt höger (beroende på typ av tvätt och hur torr du vill ha den). Se PROGRAMTABELL.

**INFORMATION!**

Under drift kommer programväljarvredet (2) inte att rotera automatiskt.

Programtabell

Program Torkningsnivåer		Max. tvättmängd	Programbeskrivning
Cotton (Bomull)			
	Storage (Skåptorrt)	7 kg 8 kg	Använd detta program för tjockare, okänslig bomullstvätt. Efter torkningen kommer tvätten att vara torr och redo att förvaras i klädskåp.
	Standard* □	7 kg 8 kg	Använd detta program för tjockare, okänslig bomullstvätt av ungefär samma tjocklek. Efter torkningen är den torr.
	Iron (Fuktig för strykning)	7 kg 8 kg	Använd detta program för icke-känslig bomullstvätt. Efter torkning är den redo att strykas.
	Mix (Blandad tvätt)	3,5 kg	Programmet används för torkning av bomullstyger och syntetiska textilier samtidigt.
	Synthetics (Syntet)	3,5 kg	Programmet används för torkning av syntetiska och blandade textilier.
	Wool (Ylle)	2 kg	Detta korta program är avsett för uppmjukning eller upppluffning av kläder av ull och silke, som måste torkas noggrant enligt tillverkarens instruktioner.
	Pillow (Fjädrar/Dun)	1,5 kg	Använd detta program för att torka textilier som är vadderade eller stoppade med dun (kuddar, täcken, jackor osv.). Torka stora föremål separat och använd EXTRA DRY (TORKNINGSNIVÅ).
	Air refresh (Vädring)	2 kg	I detta program är värmaren avstängd. Programmet lämpar sig för uppfräschning av din tvätt.
	Bedding (Sängkläder)	5 kg	Använd detta program för torkning av större föremål. När programmet är avslutat kommer tvätten att vara torr. Anpassad trumrörelse förhindrar att tvätten trasslar ihop sig.
	Baby (Babykläder)	4 kg	Använd detta program för att torka babykläder. Kläder som torkas med detta program är vanligtvis normaltorra.
	Sensitive (Ömtålig)	1 kg	Använd detta program för att torka mycket ömtålig tvätt av syntetfibrer, som är lätt fuktig efter torkprocessen. Vi rekommenderar att du använder en specialtorkpåse.
	Shirts (Skjortor)	2 kg	Använd detta program för att torka skjortor och blusar. Anpassad trumrörelse förhindrar att tvätten skrynklar sig.
	Sports (Träningskläder)	3 kg	Använd detta program för kläder med ett membran, för träningskläder av blandade material och material som andas.
	Time dry (Torkprogram med tid) 60´ 30´	4 kg	Använd detta program för okänslig tvätt som fortfarande är lätt fuktig och som behöver torkas ordentligt. Under ett torkprogram med tid detekteras inte återstående fukt automatiskt. Om tvätten fortfarande är fuktig när programmet har avslutats, kör det en gång till. Om tvätten är för torr, och därför skrynklig, ställde du in för lång tid.

Tabellen fortsätter från föregående sida

Program	Max. tvättmängd	Programbeskrivning
Torkningsnivåer		
Fast 89' (Snabb 89')	4 kg	Programmet är lämpligt för mindre mängder tvätt som du vill torka snabbt och effektivt.

* Standardprogram för bomullstvätt i enlighet med gällande förordning EU 392/2012

Om din tvätt inte blir så torr som du önskar, använd extrafunktioner eller ett bättre lämpat program.

Steg 4: Välja extrafunktioner



INFORMATION!

Aktivera/avaktivera funktionerna genom att trycka på önskad funktion (innan du trycker på (3) START/PAUS-knappen).

Justera inställningarna genom att trycka på relevant funktionsknapp (innan du trycker på knappen (3) START/PAUS).

Funktioner som kan ändras eller justeras med valt torkprogram är delvis tända (dimmade).

Vissa inställningar kan inte väljas vid vissa program. Sådana inställningar kommer inte att vara tända, och knappen blinkar när den trycks in (se EXTRAFUNKTIONSTABELL).

Beskrivning av funktioner som tänds för valt torkprogram:

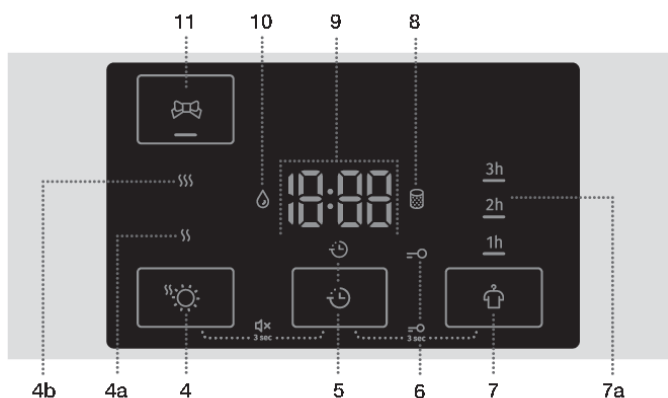

- **Tänd** (Grund-/standardinställning);
- **Dimmade** (Funktioner som kan justeras)
- **Släckt** (Funktioner som inte kan väljas).



EXTRA DRY (TORKNINGSNIVÅ)

Tryck på position (4) **EXTRA DRY (TORKNINGSNIVÅ)** för att justera – öka torkningsnivån och torkningstiden. Denna inställning kan justeras innan torkningsprocessen påbörjas. Efter torkningsprogrammets slut lagras inte denna inställning.

Två nivåer av extra torrhet och längre torktid finns tillgängliga.

Extrafunktionerna (4a)  och (4b)  gör det möjligt att välja en högre torkningsnivå och förlänga torktiden. Lampan för det valda torkläget tänds.



DELAY END (FÖRDRÖJNING AV TORKPROGRAMMETS SLUT)

Tryck på position (5) **DELAY END (FÖRDRÖJNING AV TORKPROGRAMMETS SLUT)** för att fördröja sluttiden för torkningen med upp till 24 timmar.

Inställningsförfarande:

- Välj det program och de extrafunktioner du önskar.
- Tryck på position (5) **DELAY END** (FÖRDRÖJNING AV TORKPROGRAMMETS SLUT) för att aktivera funktionen.
- Tryck upprepade gånger på samma position för att ställa in önskad avslutningstid för programmet (i steg på 30 minuter upp till 6 timmar, och därefter i steg på 1 timme upp till 24 timmar).
- Funktionen aktiveras när knappen (3) **START/PAUS** trycks in.

Torktummlaren börjar räkna ner tiden. När nedräkningen når torkprogrammets varaktighet (t.ex. 2:30) startar torkprogrammet automatiskt.

Om du vill avbryta eller ändra sluttiden för torkprogrammet trycker du på (1) PÅ/AV. Om du snabbt vill avbryta fördröjningen av programslutet trycker du på position (5) **DELAY END** (FÖRDRÖJNING AV TORKPROGRAMMETS SLUT) och håller den intryckt i 3 sekunder. Torkningsprogrammet återupptas.

Exempel på funktionsinställning:

Om du vill att torkprogrammet ska avslutas kl. 6:00 på morgonen nästa dag och klockan nu är 21:00, ställ då in **DELAY END** (FÖRDRÖJNING AV TORKPROGRAMMETS SLUT) till 9 timmar.



ANTI CREASE (SKRYNKELSKYDD)

Om du inte avser eller inte kan avlägsna tvätten ur torktummlaren omedelbart efter avslutad torkcykel rekommenderar vi att du använder funktionen (7) **ANTI CREASE** (SKRYNKELSKYDD) som måste väljas innan man startar torkprocessen.

Tryck på (7) **ANTI CREASE** (SKRYNKELSKYDD) för att välja mellan 1 tim., 2 tim. och 3 tim. (7a) eller avaktivering av denna funktion. När du öppnar torktummlarens lucka när ett torkprogram har kört klart avaktiveras funktionen automatiskt.



GENTLE CARE (LÄGRE TEMPERATUR)

För känslig tvätt. Lägre temperatur beror på programmet för vilket funktionen valdes. Denna inställning kan ställas in före start av torkprocessen. Denna inställning sparas inte när torkprogrammet har avslutats.

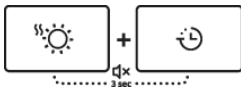
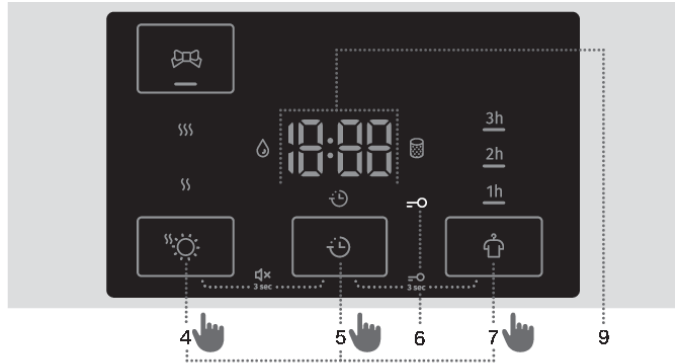

LJUD AV

För att stänga av ljudet trycker du samtidigt på positionerna (4) **EXTRA DRY** ☀️ (TORKNINGSNIVÅ) och (5) **DELAY END** ⌚ (FÖRDRÖJNING AV TORKPROGRAMMETS SLUT) och trycker på dem i minst 3 sekunder.

Om du vill återaktivera ljudet trycker du samtidigt på positionerna (4) och (5) och trycker på dem i minst 3 sekunder. Om du stänger av ljudet finns det ingen hörbar signal som markerar slutet av ett torkprogram.

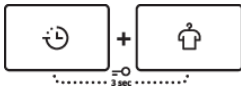

BARNLÅS

För att aktivera eller inaktivera barnlåset trycker du samtidigt på positionerna (5) **DELAY END** ⌚ (FÖRDRÖJNING AV TORKPROGRAMMETS SLUT) och (7) **ANTI CREASE** 👤 (SKRYNKELSKYDD) och trycker på dem i minst 3 sekunder tills symbolen →○ (6) tänds eller släcks.

Så länge som barnlåset är aktiverat kan inte program eller extrafunktioner ändras. Barnlåset förblir aktivt efter att torktumlar stängs av. Det måste därför avaktiveras innan man kan välja ett nytt program. Du kan också stänga av det under torkprocessen.









☀️ INFORMATION!

Vissa funktioner är inte tillgängliga och kan inte väljas med vissa program, i sådana fall hörs en ljudsignal eller så blinkar en lampa (se EXTRAFUNKTIONSTABELL).

💡 INFORMATION!

När torktumlar kopplas bort från elnätet återställs alla inställningar till standardfabriksvärdena, med undantag för ljudsignalens volym, skrynkelskyddet och barnlåset.

Extrafunktionstabell

Program		EXTRA DRY  (TORKNINGSNIVÅ)	DELAY END  (FÖRDRÖJNING AV TORKPROGRAMMETS SLUT)	ANTI CREASE  (SKRYNKELSKYDD)	GENTLE CARE  (LÄGRE TEMPERATUR)
Cotton (Bomull)					
	Storage (Skåptorrt)	•	•	•	•
	Standard* □	•	•	•	•
	Iron (Fuktig för strykning)	•	•	•	•
	Mix (Blandad tvätt)	•	•	•	•
	Synthetics (Syntet)	•	•	•	•
	Wool (Ylle)				
	Pillow (Fjädrar/Dun)	•	•	•	•
	Air refresh (Vädning)				
	Bedding (Sängkläder)	•	•	•	•
	Baby (Babykläder)	•	•	•	•
	Sensitive (Ömtålig)	•	•	•	
	Shirts (Skjortor)	•	•	•	•
	Sports (Träningskläder)	•	•	•	•
	Time dry (Torkprogram med tid) 60' 30'			•	•
	Fast 89' (Snabb 89')		•	•	

- Extrafunktioner kan användas

Om din tvätt inte blir så torr som du önskar, använd extrafunktioner eller ett bättre lämpat program.

Steg 5: Starta torkprogrammet

Tryck på (3) **START/PAUS**-knappen.

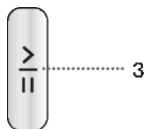

Steg 6: Avslutat torkprogram

I slutet av torkprogrammet visas »End« på displayen **End**, de två röda indikatorlamporna tänds, och knappen (3) **START/PAUS**-knapp och **ANTI CREASE** (SKRYNKELSKYDD) (7a) tidsindikator blinkar, om den är aktiverad eller vald.



1. Öppna torktumlarens lucka.
2. Rengör filtret (se avsnitt »RENGÖRING«...).
3. Ta ut tvätten ur trumman.
4. Stäng luckan!
5. Stänga av torktumlararen (tryck på (1) **PÅ/AV**-knappen).
6. Töm kondensvattentanken.
7. Dra ut strömsladden ur eluttaget.

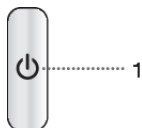

INFORMATION!

Efter avslutat torkprogram, ta omedelbart ut tvätten ur torktumlararen för att förhindra att den veckar sig igen.

VARNING!

Den slutgiltiga torkningscykeln innefattar nedkyllning utan uppvärmning. Detta gör att tvätten har lämplig temperatur i slutet av programmet och att den kan tas ut ur torktumlararen utan att det finns risk att man bränner sig på kläderna.

AVBRYTA OCH ÄNDRA PROGRAMMET

Avbrott

Avbryta programprocessen

Tryck på knappen (3) START/PAUS för att pausa/återuppta ett program.

För att stoppa och avbryta torkprogrammet, tryck på (3) START/PAUS-knappen och håll den nedtryckt i mer än 3 sekunder. Det valda programmet stoppas och torktumblaren börjar kallna. Nedkylningstiden beror på vilket program som har valts. Efter denna process kan torkprogrammet väljas igen.

Öppen lucka

Om torkarens lucka öppnas under torkprocessen avbryts torkcykeln.

När luckan stängs och knappen (3) START/PAUS trycks in återupptas torkningen från punkten vid vilken den avbröts.



HET YTA!

Torktumblarens lucka blir varm under torkning. Akta så att du inte bränner dig när du öppnar luckan.

Full kondensvattentank

När kondensvattentanken är full pausas torkprogrammet (symbol  (10) tänds).

Töm kondensvattentanken (se kapitlet »RENGÖRING OCH UNDERHÅLL/Tömma kondensvattentanken«).

Tryck på knappen (3) START/PAUS för att återuppta torkprogrammet från punkten vid vilken det avbröts.

Strömavbrott

När strömförsörjningen återupprättas blinkar indikatorlampan på knappen (3) START/PAUS.

Tryck på knappen (3) START/PAUS för att återuppta torkprocessen.

Ändra program/funktioner

Stäng av torktumblaren genom att trycka på knappen (1) PÅ/AV, starta den sedan igen genom att trycka på knappen (1) PÅ/AV och vrid programväljarvredet (2) till önskat program, eller välj extrafunktioner.

Välj ett annat program/en annan funktion och tryck på knappen (3) START/PAUS igen.

Lägga i mer tvätt efter att programmet har startat

Öppna torktumblarens lucka och tryck på knappen (3) START/PAUS. Lägg i tvätten och tryck på knappen (3) START/PAUS.



HET YTA!

När du lägger i tvätten, var försiktig så att du inte bränner dig när du öppnar luckan.

Det kan hända att torktiden förlängs.

Spara personliga inställningar

Ursprungliga inställningar kan ändras.





När programmet och ytterligare funktioner är valda kan du lagra en sådan kombination genom att trycka på knappen (3) START/PAUS i 3 sekunder. En lampa på knappen (3) START/PAUS och en ljudsignal bekräftar ditt val. Indikeringen »**saved**« »(sparad)« visas kort på displayenheten (9).

Tryck på knappen (3) START/PAUS för att starta torkprocessen.



Den ändrade kombinationen visas varje gång som du slår på torktumblaren.

Använd samma procedur för att ändra en tidigare sparad kombination.

Menyn personliga inställningar

Slå på torktumblaren genom att trycka på knappen (1) **PÅ/AV**. Om du vill öppna menyn Personliga inställningar trycker du samtidigt på positionerna (4) **EXTRA DRY**  (TORKNINGSNIVÅ) och (7) **ANTICREASE**  (SKRYNKELSKYDD) i 3 sekunder. Symbolerna (5) **DELAY END**  (FÖRDRÖJNING AV TORKPROGRAMMETS SLUT), (8) **RENGÖR FILTRET**  och (10) **KONDENSVATTENTANK**  tänds på displayenheten.

Nummer 1 visas på LED-displayen, vilket också anger inställningsfunktionen. Vrid programväljarvredet (2) åt vänster eller höger för att välja vilken funktion du vill ändra. Nummer 1 anger ljudinställningar och nummer 2 anger återställning av personalprograminställningarna till fabriksinställningar. Om de önskade inställningarna inte väljs inom 20 sekunder kommer programmet automatiskt att återgå till huvudmenyn.

Tryck på positionen (5) **DELAY END**  (FÖRDRÖJNING AV TORKPROGRAMMETS SLUT) för att bekräfta önskade funktioner och deras relevanta inställningar. Tryck på positionen (4) **EXTRA DRY**  (TORKNINGSNIVÅ) för att gå tillbaka ett steg.

Ljudsignalvolymen kan ställas in i fyra nivåer (0 innebär att ljudet är avstängt, 1 innebär att knappljudet är aktiverat, 2 innebär låg volym och 3 innebär hög volym). Välj volymnivå genom att vrida på programväljarvredet (2) åt vänster eller höger. Den lägsta inställningen innebär att ljudsignalen är avstängd.

RENGÖRING OCH UNDERHÅLL



ELSTÖT!

Innan du gör rent måste du stänga av torktumlaren och frånskilja den från elnätet (dra ut stickproppen på strömsladden ur eluttaget).

Torktumlaren har ett **filtreringssystem** som består av ett filter.

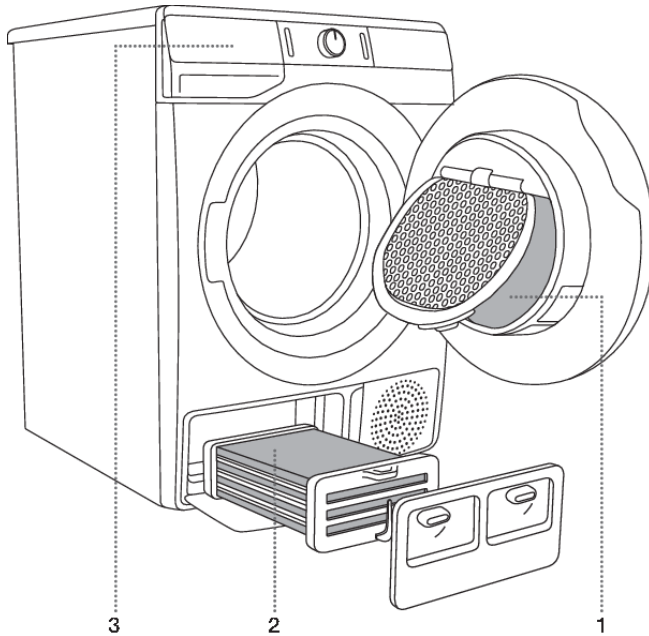

- 1 Nätfilter
- 2 Kondensorenhet
- 3 Kondensvattentank



INFORMATION!

Torktumlaren ska aldrig köras om filtret inte sitter på plats eller om filtret är skadat, eftersom en stor mängd ansamlade fibrer från tyget kan orsaka funktionsfel på torktumlaren.

Rengöra nätfiltret i luckan



INFORMATION!

Rengör nätfiltret efter varje torkcykel.

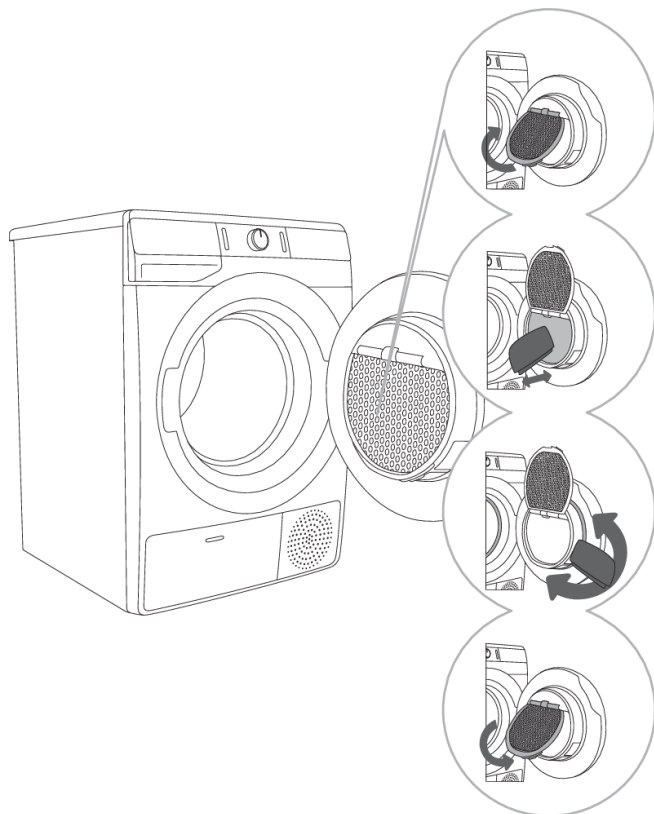

1 Lyft upp filterluckan.

2 Skrapa försiktigt bort ludd, dvs. fibrer och trådar, från filtret med din hand eller med en trasa.

3 Rengör även filterhuset och luckans tätningsslist om så behövs.

4 Stäng filterluckan.



INFORMATION!

Akta så att du inte klämmer dina fingrar i filterhöljet.

Rengöring av kondensorenheten



INFORMATION!

Under rengöring kan det läcka ut lite vatten. Därför är det rekommenderat att man placerar en trasa på marken.

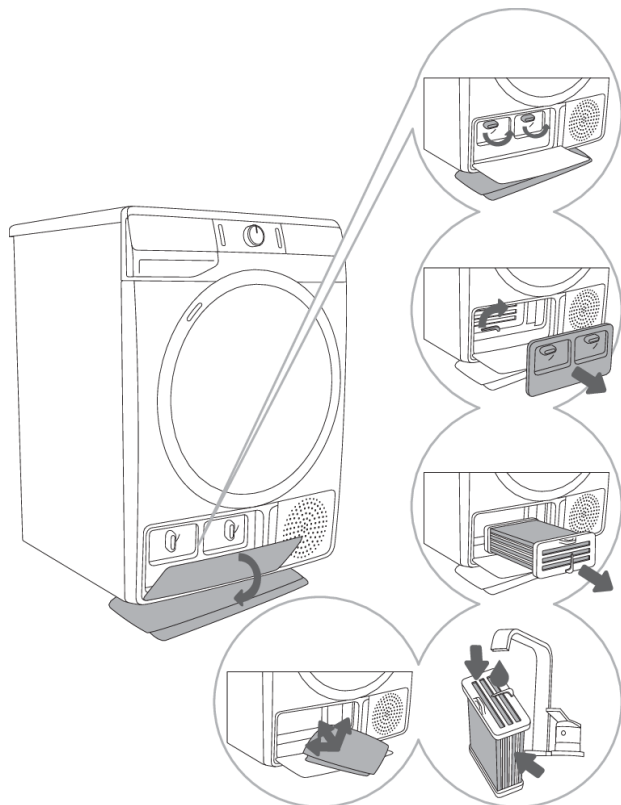

1 Öppna det yttre locket.
Håll spakarna innanför locket
och vrid dem uppåt.

2 Avlägsna det inre locket.
Vrid kondensorenhetens
spak uppåt.

3 Använd handtaget för att
dra ut kondensbehållaren.

4,5 Rensa insidan av
kondensorenheten med
rinnande vatten, på båda
sidor. Töm den helt och sätt
tillbaka den. Använd en mjuk
trasa för att göra rent
utrymmet bakom
kondensorenheten (försök
att nå ända till den bakre
väggen med din hand). Gör
sedan rent alla tätningar och
tätningstyror på
kondensorenhetens hölje
och luckan.



INFORMATION!

Peta inte i öppningarna mellan kondensorenhetens ribbor, eftersom detta kan skada kondensorenheten.



INFORMATION!

Diska inte kondensorenheten i diskmaskin.

Tömma kondensvattentanken



INFORMATION!

Töm kondensvattentanken efter varje torkcykel.

Om kondensvattentanken är full pausas torkprogrammet automatiskt.

Symbolen  (10) tänds på displayenheten, vilket anger att kondensvattentanken bör tömmas.

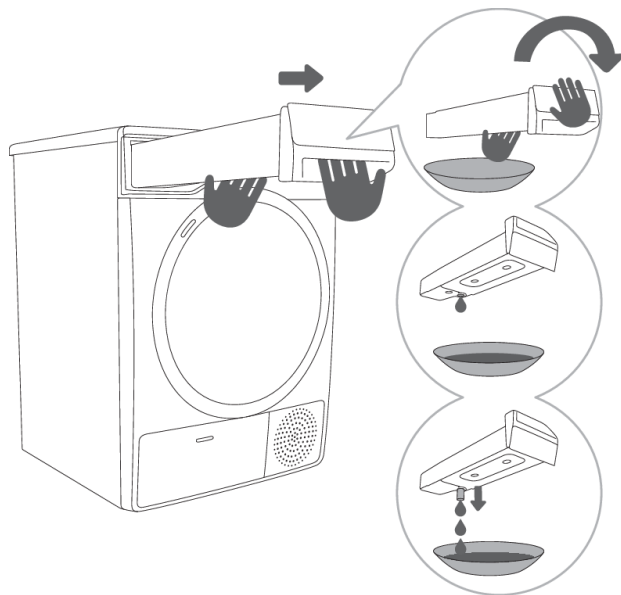

1 Dra ut kondensvattentanken ur torktummlaren (använd båda händer, som på bilden), vänd den sedan upp-och-ner över i en diskho, eller liknande.

2,3 Töm kondensstanken. När du ska tömma behållaren, dra ut pipen för att hålla ut vattnet och var försiktig så att du inte bränner dig, då vattnet kan vara varmt. Sätt tillbaka kondensvattentanken.



INFORMATION!

Vatten från kondensvattentanken är inte dricksvatten. Om det filtreras grundligt kan det användas för strykning.



VARNING!

Tillsätt aldrig kemikalier eller doftämnen i kondensvattentanken.

Om dräneringsslangen är ansluten direkt till ett avlopp behöver kondensstanken inte tömmas (se kapitel »INSTALLATION OCH ANSLUTNING/Tömning av kondensvattnet«).

Rengöra torktumlaren



ELSTÖT!

Koppla alltid bort torktumlaren från elnätet före rengöring.

Rengör torktumlarens utsida med en mjuk bomullstrasa.



WARNING!

Använd inte några lösnings- eller rengöringsmedel som kan skada torktumlaren (följ tvättmedelstillverkarens rekommendationer och varningar).

Torka av alla torktumlarens delar med en mjuk trasa tills den är torr.



INFORMATION!

Gör inte rent torktumlaren med en vattenstråle!

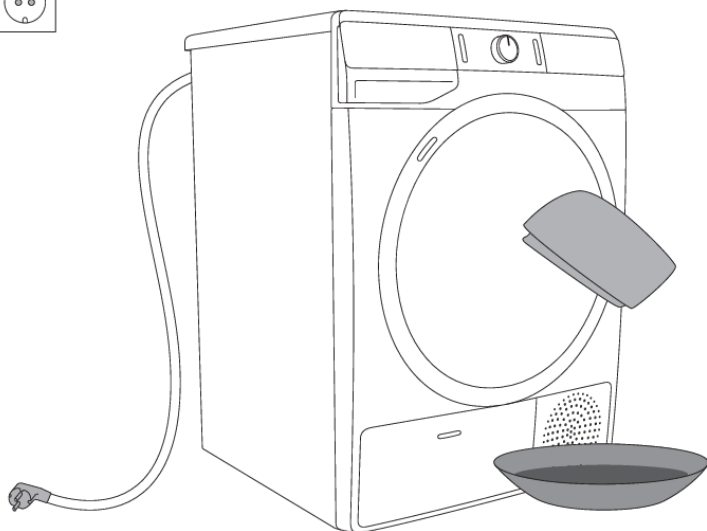

FELSÖKNING

Vad ska jag göra ...?

Störningar från omgivningen (t.ex. nätkablar) kan ge upphov till olika felmeddelanden (se FELSÖKNINGS- OCH FELTABELL). Om detta händer:

- Stäng av torktumlaren och vänta minst en minut.
- Sätt på torktumlaren och upprepa torkprogrammet.
- De flesta felen som uppstår under drift kan åtgärdas av användaren (se FELSÖKNINGS- OCH FELTABELL).
- Kontakta en auktoriserad serviceverkstad om felet inträffar igen.
- Reparationer får endast utföras av en person med tillräcklig behörighet.
- Kostnad för reparationer, eller garantianspråk, till följd av felaktig anslutning eller användning av torktumlaren täcks inte av produktgarantin. Användaren får följaktligen stå för reparationskostnaderna i dessa fall.





Felsöknings- och feltabell

Problem/Fel	Orsak	Vad ska jag göra?
Maskinen startar inte.	• Huvudbrytaren är inte på.	• Kontrollera om huvudbrytaren är på.
	• Ingen spänning i eluttaget.	• Kontrollera säkringen. • Kontrollera att stickkontakten sitter i eluttaget som den ska.
Det är spänning i eluttaget men trumman roterar inte och torktumlaren fungerar inte.	• Öppna luckan.	• Kontrollera om luckan är ordentligt stängd.
	• Kondensvattentanken är full.	• Töm kondensvattentanken (se kapitlet »RENGÖRING OCH UNDERHÅLL/Tömma kondensvattentanken«).
	• Kanske har funktionen DELAY END (FÖRDRÖJNING AV TORKPROGRAMMETS SLUT) aktiverats. • Programmet startades inte i enlighet med instruktionerna.	• För att avbryta startfördröjningen trycker du på positionen (5) DELAY END (FÖRDRÖJNING AV TORKPROGRAMMETS SLUT) i 3 sekunder. • Läs om bruksanvisningen.
Torktumlaren slutar att värma helt under ett program.	• Nätfiltret kan vara igensatt. Då ökar temperaturen i torktumlaren vilket i sin tur orsakar överhettning och värmen stängs av.	• Gör rent nätfiltret (se kapitlet »RENGÖRING OCH UNDERHÅLL/Rengöra nätfiltret i luckan«). • Gör rent filtret och vänta tills torktumlaren har kallnat och försök köra den igen. Om torktumlaren fortfarande inte startar, kontakta en servicetekniker.







Tabellen fortsätter från föregående sida

Problem/Fel	Orsak	Vad ska jag göra?
Ett lätt dunkande ljud hörs.	<ul style="list-style-type: none"> Om torktumlare inte används under en längre tid kan stödelementen under den påfrestas samtidigt. 	<ul style="list-style-type: none"> Ljudet avtar efter ett tag.
Luckan öppnas under torkning.	<ul style="list-style-type: none"> För hög belastning på luckan (för mycket tvätt i trumman). 	<ul style="list-style-type: none"> Minska mängden tvätt.
Plaggen ojämnt torkade.	<ul style="list-style-type: none"> Tvätt av olika typer och tjocklek, eller för stor mängd tvätt. 	<ul style="list-style-type: none"> Se till att du har sorterat tvätten efter typ och tjocklek, om du har lagt till en lämplig mängd tvätt i trumman och om programmet du har valt är lämpligt (se PROGRAMTABELL).
Tvätten är inte torr eller torkningen tar för lång tid.	<ul style="list-style-type: none"> Filtret är inte rengjorda. 	<ul style="list-style-type: none"> Gör rent filtret (se kapitlet »RENGÖRING OCH UNDERHÅLL/Rengöra nätfiltret i luckan«).
	<ul style="list-style-type: none"> Torktumlararen är placerad i ett stängt utrymme, rummet är för kallt, eller rummet är för litet och luften blir för varm på grund av detta. 	<ul style="list-style-type: none"> Se till att försörjningen av frisk luft till torktumlararen är adekvat. Du kan t.ex. öppna dörren och/eller fönstret. Kontrollera om temperaturen i rummet där torktumlararen är installerad är för hög eller för låg.
	<ul style="list-style-type: none"> Plaggen har inte vridits ur eller centrifugerats ordentligt. 	<ul style="list-style-type: none"> Om tvätten fortfarande är torr efter torkcykeln, upprepa torktumlingen och välj ett lämpligt torkprogram (efter att du har rensat filtret).
	<ul style="list-style-type: none"> Mängden tvätt i torktumlararen är för stor eller otillräcklig. 	<ul style="list-style-type: none"> Använd passande program eller extra funktioner.
	<ul style="list-style-type: none"> Tvätt (exempelvis sängkläder) tenderar att trassla ihop sig till stora bollar. 	<ul style="list-style-type: none"> Knäpp knappar eller stäng dragkedjor innan du kör dem i torktumlararen. Välj ett lämpligt program (t.ex. programmet Bedding (Sängkläder)). Skaka tvätten och välj ytterligare ett torkprogram efter torkprocessen (t.ex. Time dry (Torkprogram med tid)).
	<ul style="list-style-type: none"> Det är ingen belysning när torktumlararens lucka öppnas. 	<ul style="list-style-type: none"> Koppla bort torktumlararen från elnätet och ring en auktoriserad serviceverkstad.
Fel på trummans belysning (beroende på modell)	<ul style="list-style-type: none"> Det är ingen belysning när torktumlararens lucka öppnas. 	<ul style="list-style-type: none"> Koppla bort torktumlararen från elnätet och ring en auktoriserad serviceverkstad.

Fel som visas på displayenheten kan innebära följande:

Problem/Fel	Indikation på displayenheten och problembeskrivning	Vad ska jag göra?
	Kontrollenhetsfel	Ring servicecentret.
	Temperatursensorfel	Ring servicecentret.
	Kommunikationsfel	Ring servicecentret.
	Pumpfel	Ring servicecentret.
	Systemet överhettas	Rengör filtret. Se kapitlet »RENGÖRING OCH UNDERHÅLL/Rengöra nätfiltret i luckan« eller ring en servicetekniker.
 	Kontrollenhetsfel	Koppla bort torktumlararen från eluttaget. Ring servicecentret.

Varningar som visas på displayenheten kan innebära följande:

Varning	Indikation på displayenheten och beskrivning av varningen	Vad ska jag göra?
	Kondensvattentankvarning	Töm kondensvattentanken innan du återupptar programmet (se kapitlet »RENGÖRING OCH UNDERHÅLL/Tömning av kondensvattentanken«).
	Varning strömförsörjningsfel	Torkningen avbröts på grund av strömförsörjningsfel. Tryck på knappen (3) START/PAUS för att starta om eller återuppta torkprocessen.
 	När torkprogrammet är slut visas  (End) på displayen. De två röda symbolerna  och  tänds. Detta är inte ett fel utan bara en påminnelse om att silarna måste rengöras efter torkning.	Rengör silarna och töm kondensvattentanken.

Skriv ner felkoden (t.ex.. E0, E1), stäng av torktumlararen och ring närmaste behöriga servicecenter.

Ljud



INFORMATION!

I början av torkningsprocessen orsakar värmepumpen ljud, detta påverkar dock inte torkningsfunktionen.

Pumpande eller porlande ljud: pumpen pumpar kondens in i kondensstanken.

Mullrande eller rasslande ljud: under torkningen när tvätten innehåller hårda delar (som knappar, dragkedjor osv.)

Service

Innan du kontaktar en servicetekniker

När du kontaktar ett servicecenter ange typ av torktumlare (1), kod/ID (2), modellnummer (3) och serienummer (4).

Torktumlarens typ, kod, modell och serienummer finns på typskylten på insidan av torktumlarens lucka.

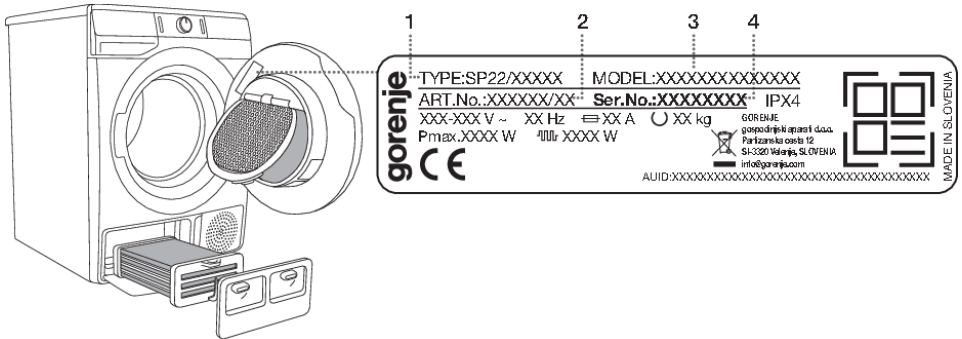

⚠ WARNING!
Vid fel, använd endast godkända reservdelar från auktoriserade tillverkare.

⚠ WARNING!
Kostnad för reparationer, eller garantianspråk, till följd av felaktig anslutning eller användning av torktumlaren täcks inte av produktgarantin. Användaren får följaktligen stå för reparationskostnaderna i dessa fall.

💡 INFORMATION!
Garantin täcker inte fel som beror på störningar från omgivningen (t.ex. blixtnedslag, fel i elnät, naturkatastrofer osv.).

Ytterligare utrustning och tillbehör för underhåll hittar du på vår webbplats: www.gorenje.com

TIPS OCH REKOMMENDATIONER FÖR TORKNING OCH EKONOMISK ANVÄNDNING AV TORKTUMLAREN

Det mest ekonomiska sättet är att torktumla den rekommenderade mängden tvätt i varje omgång (se PROGRAMTABELL).

Det är inte rekommenderat att torktumla plagg med särskilt känsliga fibrer som kan förlora passformen.

Du behöver inte använda mjukmedel när du tvättar plaggen, eftersom torktumlingen gör plaggen mjuka och sköna. Genom att centrifugera tvätten ordentligt innan den läggs in i torktummlaren förkortas torktiden och energiförbrukningen sänks. Genom att välja det mest lämpliga torkprogrammet undviker du att plaggen tumlas för länge, vilket gör att de blir svåra att stryka eller så kan tyget krympa.

Regelbunden rengöring av filtren leder till optimal torktid och minimal energiförbrukning.

När mindre mängder tvätt eller individuella plagg ska torktumlas är det inte säkert att sensorn kan avgöra hur fuktigt tyget är. I sådana fall rekommenderas du torktumla mindre plagg eller mängder med program för torktvätt eller med det tidsinställda programmet.

TABELL ÖVER TYPISK FÖRBRUKNING

I tabellen anges värdena för torktid och energiförbrukning för torktumling av en testbatch med tvätt vid olika varvtal för centrifugering i tvättmaskin.

7 kg

Program	Belastning	Centrifugering [varv/min]	Elektrisk energiförbrukning [kWh]	Torkningstid [min]
				7 kg
Bomull Standard	Totalt	1000	4,24	125
	Delvis	1400	2,35	85
	Låg	1000	2,30	79
	Låg	1400	2,12	68
Bomull fuktig för strykning	Totalt	1000	3,26	110
	Delvis	1400	2,25	80
	Låg	1400	2,05	72
Syntet	Delvis	1000	1,50	60

8 kg

Program	Belastning	Centrifugering [varv/min]	Elektrisk energiförbrukning [kWh]	Torkningstid [min]
				8 kg
Bomull Standard	Totalt	1000	4,74	150
	Delvis	1400	2,60	99
	Låg	1000	2,55	95
	Låg	1400	2,23	85
Bomull fuktig för strykning	Totalt	1000	3,75	120
	Delvis	1400	2,45	88
	Låg	1400	2,15	79
Syntet	Delvis	1000	1,50	60

Program	Tvättmängd max./halv tvättmängd [kg]	Programtid [min.]	Elektrisk energiförbrukning [kWh]
Bomull Standard □	7/3,5	125/79	4,25/2,30
Bomull Standard □	8/4	150/95	4,74/2,55

Standardprogram för bomullstvätt i enlighet med den för närvarande gällande förordningen EU 392/2012

Standardprogrammet för bomull ☐ är avsett för att torka normalblöt bomullstvätt. Det är det effektivaste programmet för att torka bomullstvätt när det gäller energiförbrukningen.

De uppmätta värdena kan skilja sig från de som anges i tabellen på grund av avvikelser beträffande typ av plagg och mängden plagg, strömvariationer, samt omgivande temperatur och luftfuktighet.

Lågt standby-läge

Om du inte kör ett program eller gör något annat efter att du har slagit på torktumlaren stänger den av sig automatiskt efter 5 minuter, för att spara energi. Indikatorlampan på knappen (3) START/PAUS blinkar.

Displayen blir åter aktiv om du vrider på programväljarvredet eller trycker på (1) PÅ/AV-knappen, eller om du öppnar luckan. Om du inte gör någonting under 5 minuter efter ett program stänger displayenheten av sig. Indikatorlampan på knappen (3) START/PAUS blinkar.

P_o = viktad ström när av [W]	< 0,5
P_I = viktad ström i standby [W]	< 0,5
T_I = standby-tid [min]	5,00



INFORMATION!

Låg nätpänning och varierande tvättmängd kan påverka torktiden. Den återstående tiden som visas justeras i enlighet därmed under torkprocessen.

ENERGIMÄRKNING OCH PRODUKTBLAD

(beroende på modell)

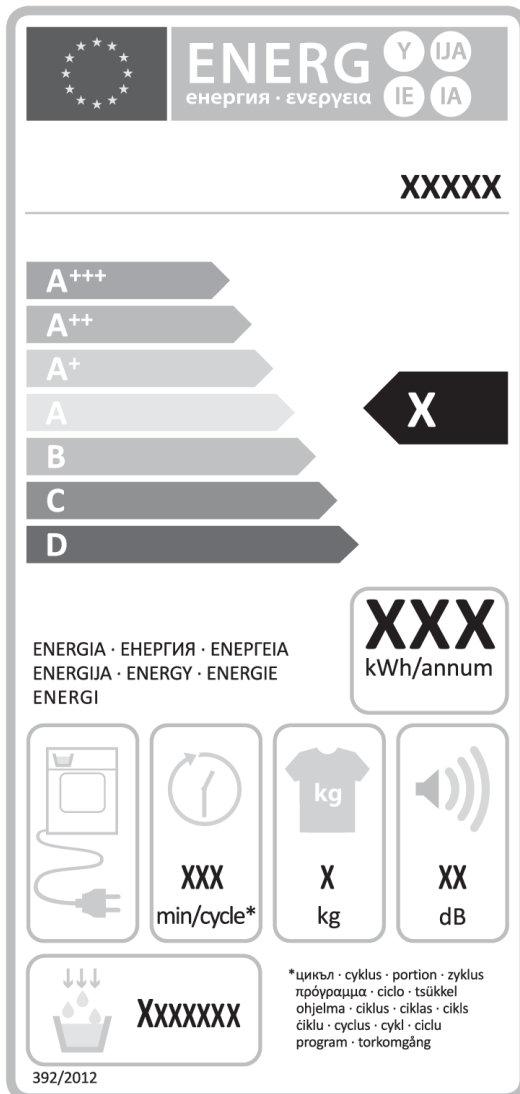

PRODUKTBLAD i enlighet med EU-förordning 392/2012

(beroende på modell)

Förklaring

A	Modell-ID	XXXXXX
B	Kondenstorktumlare Evakueringstorktumlare	YES=JA; NO=NEJ YES=JA; NO=NEJ
C	Automatisk hushållstorktumlare	YES=JA; NO=NEJ
D	»EU Ecolabel« förordning (EU) 66/2010	YES=JA; NO=NEJ
E	Strömförbrukning för standardprogram bomull, vid full last (E_{dry}) [kWh]	X,XX
F	Strömförbrukning för standardprogram bomull, vid delvis last ($E_{dry/2}$) [kWh]	X,XX
G	Strömförbrukning i läge »Off« (P_0) [W]	X,XX
H	Strömförbrukning i standby-läge (P_1) [W]	X,XX
I	Varaktighet för standby-läget [min]	XX
J	Standardprogram bomull vid full och delvis last är standardtorkprogrammet som informationen på typskylten och produktbladet är baserad på. Cotton Standard (Standardprogram bomull) □ är avsett för torkning av normal, våt bomullstvätt. Detta är det mest effektiva programmet för torkning av bomullstvätt när det handlar om strömförbrukning.	
K	Den viktade programtiden (T_t) för standardprogram bomull vid full och delvis last [min]	XX
L	Programtid för standardprogram bomull vid full last (T_{dry}) och vid delvis last ($T_{dry/2}$) [min]	XX/XX
M	Genomsnittlig kondenseringseffektivitet (C_{dry}) / ($C_{dry/2}$)	XX/XX
N	Viktad kondenseringseffektivitet (C_t)	XX
O	Inbyggda apparater	YES=JA; NO=NEJ

Baserat på 160 standardtorkcykler med programmet Cotton Standard (Standardprogram bomull) □ vid full och halv last, i enlighet med gällande förordning 392/2012/EU om energimärkning av torktumlare för hushåll, uppmätt enligt EN 61121.

Den faktiska strömförbrukningen beror på hur apparaten används.

På en skala från D (minst effektiv) till A+++ (mest effektiv).

KASSERING



Emballaget är tillverkat i miljövänliga material som kan återvinnas, kasseras eller förstöras utan att belasta miljön. Därför är förpackningsmaterialen tydligt märkta.

Symbolen på produkten eller emballaget anger att produkten inte får hanteras som normalt hushållsavfall. Produkten ska i stället lämnas in på en auktoriserad återvinningscentral för hantering av elektrisk och elektronisk utrustning.

Innan en uttjänt apparat **kasseras** ska du ta bort alla strömladdar och bryta sönder luckans lås och klinka så att det inte går att stänga eller låsa luckan (säkerhetsåtgärd för barn).

Korrekt **kassering** av produkten hjälper till att förhindra negativa effekter på miljö och hälsa. För detaljerad information om kassering och hantering av produkten, kontakta lokala myndigheter som har hand om avfallshantering, eller din återförsäljare.

gorenje



864116-a3



Vi förbehåller oss rätten att göra ändringar och korrigera fel i bruksanvisningen.