

**gorenje**

МК

МК

**ДЕТАЛНО УПАТСТВО  
ЗА УПОТРЕБА НА  
МАШИНАТА ЗА СУШЕЊЕ**

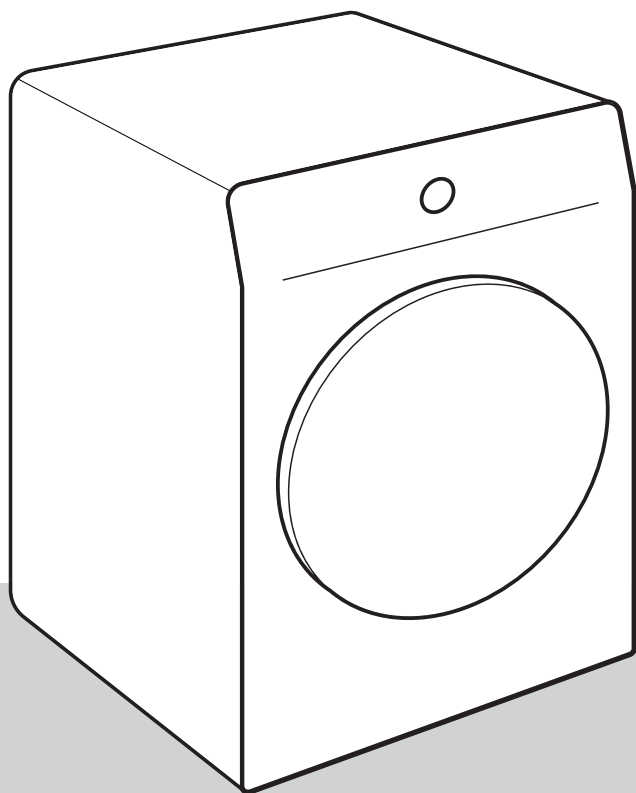



Денес животот е комплициран. Ајде барем одржувањето на алиштата да ни биде поедноставно! Вашата нова машина за сушење користи иновативна технологија и најнови достигнувања за неа на алиштата, за секојдневните обврски во домаќинството да ви станат поедноставни.

Технологијата нуди најнежен третман за секоја облека, со минимум туткање. Освен тоа, вашата нова машина за сушење не е штетна за околината, затоа што користи енергија на најекономичен можен начин.

Оваа машина за сушење е наменета исклучиво за домашна употреба. Ве молиме не користете ја за сушење на алишта кои не се погодни за машинско сушење.

Во упатството се користат следниве симболи со следните значења:

 **ИНФОРМАЦИЈА!**  
Информации, совет, помош или препорака

 **ПРЕДУПРЕДУВАЊЕ!**  
Предупредување за општа опасност

 **ЕЛЕКТРИЧЕН УРЕД!**  
Предупредување за опасност од електричен удар

 **ВРЕЛА ПОВРШИНА!**  
Предупредување за опасност од жешка површина

 **ОПАСНОСТ ОД ПОЖАР!**  
Предупредување за опасност од пожар



Внимателно прочитајте го упатството.

# Содржина

<b>БЕЗБЕДНОСНИ ПРЕДУПРЕДУВАЊА</b> .....	<b>5</b>
Опасност од жешка површина .....	11
Предупредување .....	12
<b>ОПИС НА МАШИНАТА ЗА СУШЕЊЕ</b> .....	<b>13</b>
Технички податоци .....	14
Контролна табла .....	15
<b>ИНСТАЛАЦИЈА И ПРИКЛУЧУВАЊЕ</b> .....	<b>17</b>
Избирање на просторот .....	17
Поставување на машината за сушење .....	18
Прилагодување на ногарките на машината за сушење .....	20
Одвод на кондензатот .....	21
Приклучување на електричната мрежа .....	22
Преместување и транспорт по инсталација .....	23
<b>ПРЕД ПРВАТА УПОТРЕБА</b> .....	<b>24</b>
<b>СУШЕЊЕ ЧЕКОР ПО ЧЕКОР (1 - 6)</b> .....	<b>25</b>
Чекор 1: Обрнете внимание на етикетите на алиштата .....	25
Чекор 2: Подготовка за сушење .....	26
Вклучување на машината за сушење .....	27
Полнење на машината за сушење .....	28
Чекор 3: Избирање на програмата за сушење .....	29
Табела на програми .....	30
Чекор 4: Избирање дополнителни функции .....	32
Табела на дополнителни функции .....	35
Чекор 5: Пуштање на програмата за сушење .....	37
Чекор 6: Завршување на програмата на сушење .....	37
<b>ПРЕКИНИ И ПРОМЕНИ НА ПРОГРАМАТА</b> .....	<b>38</b>
Прекини .....	38
Менување на програмата/функциите .....	38
Додавање алишта по стартот на програмата .....	38
Меморирање на лично наместените функции .....	39
Мени за лично местење на функциите .....	39
<b>ОДРЖУВАЊЕ И ЧИСТЕЊЕ</b> .....	<b>40</b>
Чистење на мрежниот филтер во вратата .....	41
Чистење на кондензаторот .....	41
Празнење на садот за кондензат .....	42
Чистење на машината за сушење .....	44
<b>РЕШАВАЊЕ ПРОБЛЕМИ</b> .....	<b>45</b>
Што да направите ...? .....	45
Табела за отстранување на грешки .....	45
Звуци .....	48
Сервисирање .....	49
<b>СОВЕТИ ЗА СУШЕЊЕ И ШТЕДЛИВА УПОТРЕБА НА МАШИНАТА ЗА СУШЕЊЕ</b> .....	<b>50</b>
<b>ТАБЕЛА НА ПОТРОШУВАЧКИ ВРЕДНОСТИ</b> .....	<b>51</b>
7 kg .....	51

8 kg .....	51
Режим на подготвеност .....	52
<b>ЕНЕРГЕТСКА НАЛЕПНИЦА И ИНФОРМАЦИИ ЗА ПРОИЗВОДОТ .....</b>	<b>53</b>
<b>ОДЛАГАЊЕ НА ОТПАДОТ .....</b>	<b>55</b>

# БЕЗБЕДНОСНИ ПРЕДУПРЕДУВАЊА



**Внимателно прочитајте го упатството за употреба пред да ја користите машината за сушење.**

**Ве молиме не користете ја машината за сушење без претходно да го прочитате и да го разберете ова упатство за употреба.**

Машината за сушење не е наменета за употреба од страна на лица (и деца) со телесни или ментални пречки, или лица без искуство и знаење. Овие лица треба да добијат упатства за користење на машината за сушење од лице одговорно за нивната безбедност.

**Ова упатство за употреба на машината за сушење се доставува со различни видови и модели на машини за сушење. Затоа, во него може да има опис на можности или опрема кои ги нема во вашата машина за сушење.**

Максималниот капацитет на сушење во кг (сува тежина) е означен на натписната табличка

**Непочитувањето на упатството за употреба или несоодветната употреба на машината за сушење може да доведе до оштетување на алиштата или уредот, или до повреда на корисникот. Чувајте го упатството при рака, во близина на машината за сушење.**

Упатствата за употреба се достапни на веб страницата на [www.gorenje.com](http://www.gorenje.com).

**Вашата машина за сушење е наменета исклучиво за домашна употреба.** Ако машината за сушење се користи за професионална, профитна цел што ја надминува нормалната употреба во домаќинството, или ако ја користи лице кое не е потрошувач, гарантниот рок е еднаков на најкраткиот гарантен рок што се бара според релевантниот закон.

Следете ги упатствата за правилно инсталирање на машината за сушење Gorenje и за приклучување на електричната мрежа (види поглавје »ИНСТАЛАЦИЈА И ПРИКЛУЧУВАЊЕ«).

Поправките или одржувањето на машината мора да ги прави само обучено стручно лице. Нестручна поправка може да доведе до несреќа или грешка во работењето.

#### **ЕЛЕКТРИЧЕН УРЕД!**

За да се избегне опасност, **оштетен кабел за струја** може да замени само производителот, сервисерот или овластено лице.

**По инсталацијата, машината мора да стои неподвижна уште два часа пред да се приклучи на електричната мрежа.**

#### **ПРЕДУПРЕДУВАЊЕ!**

Не приклучувајте ја машината за сушење на електрична мрежа со помош на надворешен прекинувачки уред како на пр., програматор, ниту на електрична мрежа која дистрибутерот на струја често ја вклучува и исклучува.

Машината за сушење не смее да се приклучува на електричната мрежа со помош на продолжен кабел.

Не приклучувајте ја машината за сушење во електричен штекер наменет за апарат за бречење или фен за коса.

Во случај на дефект, користете единствено резервни делови кои се одобрени од овластени производители.

Во случај на неисправно приклучување на машината за сушење, неправилна употреба или сервисирање од неовластено лице, корисникот ги сноси трошоците за било каква штета, зашто таа не е покриена со гаранцијата.

Секогаш користете ги цревата испорачани со машината за сушење.

Машината за сушење поставете ја во просторија со соодветна вентилација и температура меѓу 15°C и 25°C.

Потребни се барем две лица за поставување на машината за сушење над машината за перење.

Поставете ја машината за сушење на рамна и стабилна тврда (бетонска) подлога.

Не ставајте ја машината зад врата што се заклучува, лизгачка врата или врата со шарки на спротивната страна од шарките на вратата на машината. Машината за сушење поставете ја така што вратата слободно да се отвора.

Никогаш не блокирајте го испустот за воздух (отворот за испумпување).

Не ставајте ја машината за сушење на тепих со долги влакна, бидејќи може да ја попречи циркулацијата на воздухот.

**Воздухот во околината на машината не смее да содржи прашина.**

**Просторијата во која е инсталирана мора да биде темелно проветрена** за да се спречи обратен проток на гасовите што се ослободуваат од апарати на гас со отворен оган (на пр., камин).

Околу машината за сушење не смее да се насобираат влакна.

Апаратот не смее да биде во контакт со ѕид или со мебел.

Не користете ја машината за сушење за неисправни алишта.

Алиштата со дамки од масло, ацетон, алкохол, нафтени деривати, средства за отстранување флеку, терпентин, восок, и отстранувачи на восок треба да се исперат во машина за перење со топла вода и детергент пред да се сушат во машината за сушење.

Алиштата кои содржат латекс, гумени делови, капи за туширање и капење, како и алиштата или навлаките со гумена пена не смее да се сушат во машината за сушење.

Користете омекнувачи или слични производи за алишта во согласност со упатствата на производителот.

 **ОПАСНОСТ ОД ПОЖАР!**

Отстранете ги сите предмети како запалки и чкорчиња од џебовите.



Доколку цевката за кондензација е блокирана, односно затната, се прекинува работењето на машината за сушење алишта (Погледни поглавје »ПАУЗИРАЊЕ И МЕНУВАЊЕ НА ПРОГРАМАТА/Полн резервоарот на кондензат«).

Пред преместување или поставување на машината за сушење во незагреана просторија зиме, садот за кондензат треба да се испразни.

**Исчистете го филтерот на машината по секое сушење.** Ако сте го извадиле филтерот, вратете го пред следното сушење.

**По секое чистење, вратете го кондензаторот во каналот за воздух.** Работењето на машината за сушење без или со оштетен кондензатор е опасно и може да доведе до пожар (види поглавје »ОПИС НА МАШИНАТА ЗА СУШЕЊЕ и ЧИСТЕЊЕ НА КОНДЕНЗАТОРОТ«).

**Не користете растворувачи или средства за чистење кои може да ја оштетат машината за сушење** (ве молиме да ги почитувате препораките и предупредувањата од производителите на средствата за чистење).

**Никогаш не ставајте хемикалии или мириси во садот за кондензат** (види поглавје »ОПИС НА МАШИНАТА ЗА СУШЕЊЕ и ПРАЗНЕЊЕ НА САДОТ ЗА КОНДЕНЗАТ«).

**По сушењето, исклучете го кабелот на машината од штекерот за струја.**

**Гаранцијата не покрива** потрошен материјал, помали отстапувања во бојата, поголема бучава поради староста на апаратот, која не влијае врз функционалноста на машината за сушење, и естетски дефекти на компонентите, кои не влијаат врз функционалноста и безбедноста.

** ПРЕДУПРЕДУВАЊЕ!**  
**Безбедност на деца**

**Не дозволувајте деца да си играат со машината за сушење.**

**Не дозволувајте им на деца помали од три години да дојдат во допир со машината за сушење алишта.**

Не давајте им на децата и домашните миленици да влегуваат во машината.

Пред да ја затворите вратата и да ја пуштите програмата на машината за сушење, проверете дали има само алишта во барабанот (на пр., дали дете влегло и ја затворило вратата однатре).

**Активирајте ја заштитата за деца.** Види поглавје »ЧЕКОР 4: МЕСТЕЊЕ ДОПОЛНИТЕЛНИ ФУНКЦИИ/Заштита за деца«.

**Машината за сушење е направена според сите пропишани безбедносни стандарди.**

Оваа машина за сушење може да ја користат деца над 8-годишна возраст и лица со намалени физички, сензорни или ментални способности, или без искуство и знаење, но само ако се под надзор додека ја користат, ако добиле упатства за безбедна употреба и ако ги разбираат опасностите од несоодветна употреба на машината.

Децата не треба да си играат со машината за сушење.

Тие не смеат да ја чистат или да вршат одржување без надзор.

### **Опасност од жешка површина**

#### **ВРЕЛА ПОВРШИНА!**

**Задната страна може многу да се загрее додека машината работи. Почекајте машината да се олади пред да ја допрете задната страна.**

Ако ја отворите вратата од машината за време на сушењето, облеката може да биде многу жешка, и постои опасност од изгореници.

Никогаш не прекинувајте го сушењето пред да заврши; ако тоа го направите од каква било причина, внимавајте при вадење на алиштата од барабанот, бидејќи се врели. Бргу извадете ги алиштата и раширете ги за што побргу да се оладат.

## Предупредување

### ОПАСНОСТ ОД ПОЖАР!

Користете ја машината за сушење само за алишта испрани со вода. Не смеете да сушите алишта испрани или исчистени со запалливи супстанции или средства за чистење (како на пр., бензин, трихлоретилен и сл), бидејќи ова може да предизвика експлозија.

Ако сте ги исчистиле алиштата со индустриски средства за чистење или хемиски супстанции, **не сушете** ги во машина за сушење.

Машината за сушење е заштитена со автоматски систем за исклучување во случај на прегревање. Овој систем ќе ја исклучи машината ако температурата е превисока.

Ако мрежниот филтер се затне, може да се активира системот за автоматско исклучување во случај на прегревање. Исчистете го филтерот, почекајте машината да се олади, и пуштете ја повторно. Ако машината сè уште не се вклучува, повикајте сервисер.

# ОПИС НА МАШИНАТА ЗА СУШЕЊЕ

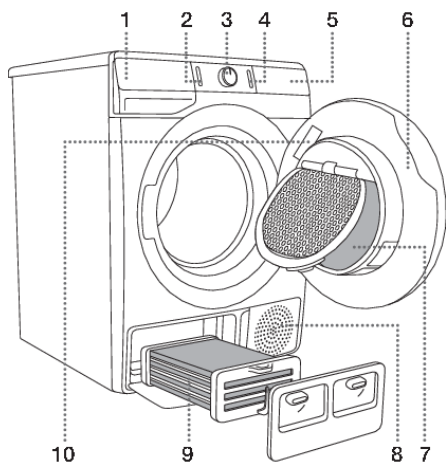

## НАПРЕД

1. Сад за кондензат
2. Копче on/off
3. Копче за избор на програма
4. Копче за start/pause
5. Контролна табла
6. Врата
7. Мрежен филтер
8. Отвор за проветрување
9. Кондензатор
10. Натписна табличка

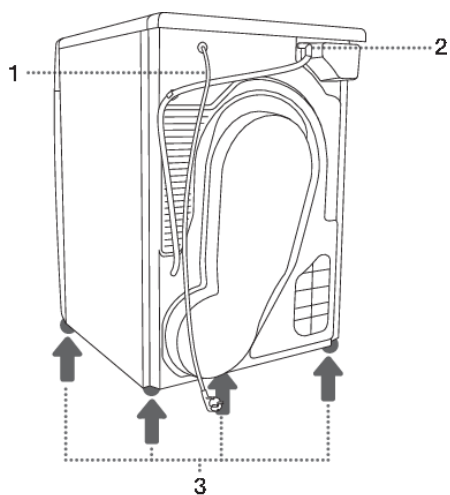

## НАЗАД

1. Приклучен кабел
2. Црево за одвод на кондензатот
3. Прилагодливи ногарки

# Технички податоци

(во зависност од моделот)

Натписната табличка со основни информации за машината за сушење алишта се наоѓа на внатрешната страна на вратата на машината за сушење алишта (види поглавје »ОПИС НА МАШИНАТА ЗА СУШЕЊЕ«).

<b>Ширина</b>	600 mm
<b>Висина</b>	850 mm
<b>Длабочина на машината (a)</b>	625 mm
<b>Длабочина со затворена врата</b>	653 mm
<b>Длабочина со отворена врата (b)</b>	1134 mm
<b>Тежина</b>	XX/YY kg (во зависност од моделот)
<b>Номинален напон</b>	Види ја натписната плоча
<b>Осигурувач</b>	Види ја натписната плоча
<b>Приклучна моќност</b>	Види ја натписната плоча
<b>Максимално полнење</b>	Види ја натписната плоча

Натписна табличка

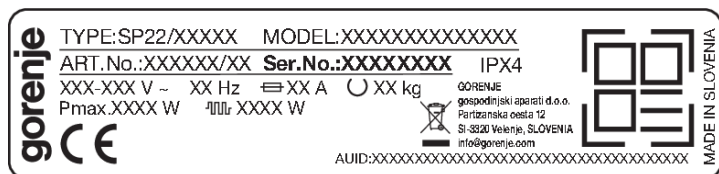

# Контролна табла

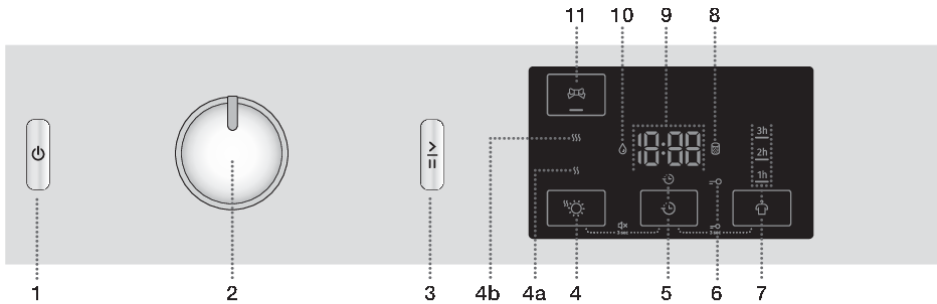

## 1 КОПЧЕ ON/OFF

Вклучување и исклучување на машината за сушење.

## 2 ПРОГРАМАТОР

## 3 КОПЧЕ ЗА СТАРТ/ПАУЗА

Користете го ова копче за пуштање или прекинување на програмата. По пуштањето или при паузирање, сијаличката на копчето ќе трепка; кога програмата е пуштена и во тек, таа постојано ќе свети.

## 4 EXTRA DRY ☀️ (СТЕПЕН НА ИСУШЕНОСТ)

Симболот е осветлен кога е избрана функцијата.

Дополнителните функции **4a** 🌀 и **4b** 🌀🌀 овозможуваат да изберете повисоко ниво на сушење и да го продолжите времето на сушење.

## 5 DELAY END 🕒 (ОДЛОЖУВАЊЕ НА КРАЈОТ НА ПРОГРАМАТА ЗА СУШЕЊЕ)

Опција да се постави времето кога сушењето ќе заврши.

## 4+5 ЗВУК ВКЛУЧИ/ИСКЛУЧИ

Притиснете ги позициите 4+5 и задржете ги 3 секунди.

## 6 СИЈАЛИЧКА ЗА СИМБОЛОТ ЗАШТИТА ЗА ДЕЦА 👶

## 5+7 Заштита од деца ВКЛУЧИ/ИСКЛУЧИ



Притиснете ги позициите 5+7 и задржете ги 3 секунди.

## 7 ANTI CREASE 🧺 (ФУНКЦИЈА ПРОТИВ ТУТКАЊЕ)

Сијаличката ќе се осветли под избраното време на работење на програмата.

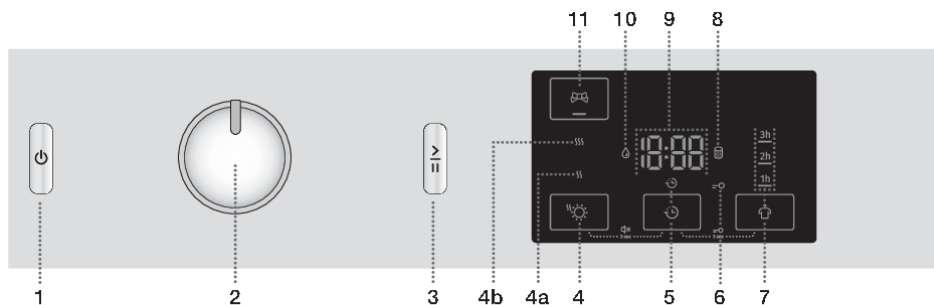
Продолжување на табелата од претходната страна



- 8** Сијаличка за симболот   
**ДА СЕ ИСЧИСТИ ФИЛТЕРОТ**
- 9** Следното се прикажува **ЕКРАНОТ ЗА ПРИКАЗ**:
- Достапни функции;
  - Преостанато време до завршување на програмата;
  - Информации за корисникот.
- 10** Сијаличка за симболот   
**ДА СЕ ИСПРАЗНИ САДОТ ЗА КОНДЕНЗАТ**
- 11** **GENTLE CARE**  (ПОНИСКА ТЕМПЕРАТУРА)  
Опција за поставување пониска температура на сушење.



# ИНСТАЛАЦИЈА И ПРИКЛУЧУВАЊЕ



## ИНФОРМАЦИЈА!

Отстранете ја целата амбалажа. При отстранување на амбалажата, внимавајте машината за сушење да не се оштети со остар предмет.

## Избирање на просторот

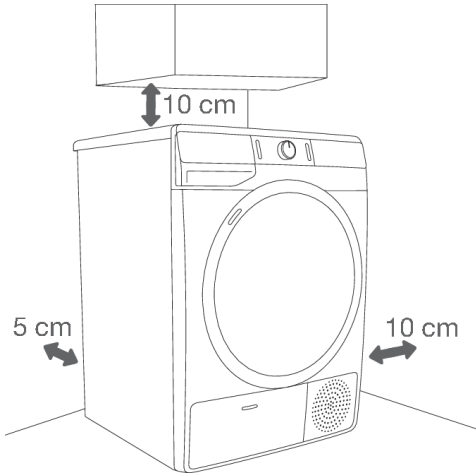

## ИНФОРМАЦИЈА!

Машината за сушење не смее да биде во контакт со ѕид или со мебел. За оптимално работење, препорачуваме да биде оддалечена од ѕидовите како што е покажано на сликата. Ако не се внимава на минималните растојанија, машината може да се прегрее.



## ИНФОРМАЦИЈА!

Отворите на задниот ѕид и отворот за одвод на воздух на предната страна од машината за сушење треба секогаш да бидат слободни.

Просторијата во која ќе се инсталира машината мора да биде доволно проветрена, со температура меѓу 15°C и 25°C. Ако машината работи во околина со пониска температура, тоа може да доведе до акумулација на кондензат во внатрешноста на машината. Не ставајте ја на место каде има опасност од замрзнување. Мразот во садот за кондензат и во пумпата може да ја оштети машината за сушење.

Машината за сушење зрачи топлина. Затоа, не ставајте ја во многу мал простор, бидејќи сушењето може да потрае подолго поради ограниченото количество воздух на располагање.

Светлото во просторијата треба да биде доволно за да се читаат информациите на екранот од контролната табла.

## Поставување на машината за сушење

Доколку исто така имате машина за сушење алишта на Gorenje со соодветни (исти) димензии, таа може да се постави врз машината за алишта на Gorenje; во овој случај мора да се стават вакуум ногарки и држач на сид. Алтернативно, машината за сушење може да се постави до машината за перење алиште (слики 1 и 3).

Ако вашата машина за перење Gorenje е помала (минимална длабочина 545 mm) од вашата машина за сушење Gorenje, тогаш треба дополнително да купите држач (слика 2). Мора да се употребат приложените вакуумски ногарки; тие спречуваат лизгање на машината за сушење.

Дополнителна опрема: корпа за сушење (а), вакуумски ногарки (б) (ако не се испорачани) и држач за прицврстување на сид (в) може да купите во сервисниот центар.

Површината на која ќе се постави апаратот треба да биде чиста и рамна.

Машината за перење од Gorenje врз која имате намера да ја поставите машината за сушење Gorenje треба да може да ја издржи тежината на машината за сушење Gorenje (види наслов »ОПИС НА МАШИНАТА ЗА СУШЕЊЕ/Технички податоци«).

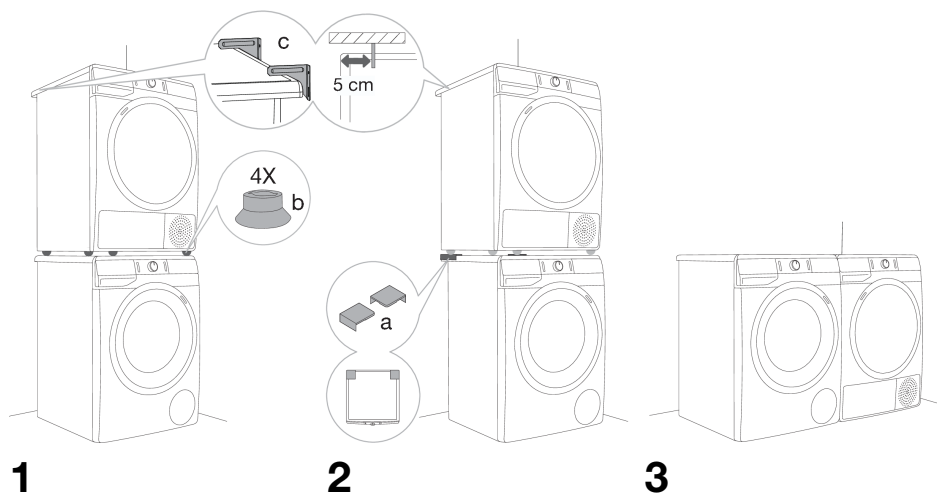

### ИНФОРМАЦИЈА!

Потребни се барем две лица за поставување на машината за сушење над машината за перење.

## Отворање на вратата на машината за сушење (поглед одозгора)

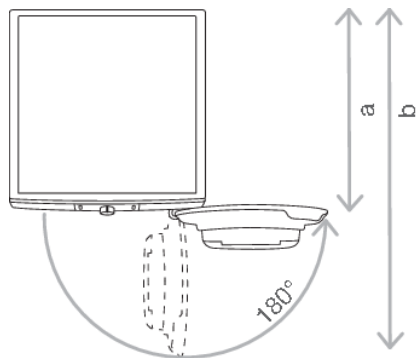

Види поглавје »ОПИС НА МАШИНАТА ЗА СУШЕЊЕ/Технички податоци«.

$a = 625 \text{ mm}$

$b = 1134 \text{ mm}$

### ПРЕДУПРЕДУВАЊЕ!

Не ставајте ја машината зад врата што се заклучува, лизгачка врата или врата со шарки на спротивната страна од шарките на вратата на машината. Машината за сушење поставете ја така што вратата слободно да се отвора.

### ПРЕДУПРЕДУВАЊЕ!

Не ставајте ја машината за сушење на тепих со долги влакна, бидејќи може да ја попречи циркулацијата на воздухот.

## Прилагодување на ногарките на машината за сушење

Нивелирајте ја машината за сушење надолжно и напречно со вртење на ногарките, кои овозможуваат израмнување за +/- 1 cm. Користете либела и клуч бр. 22.

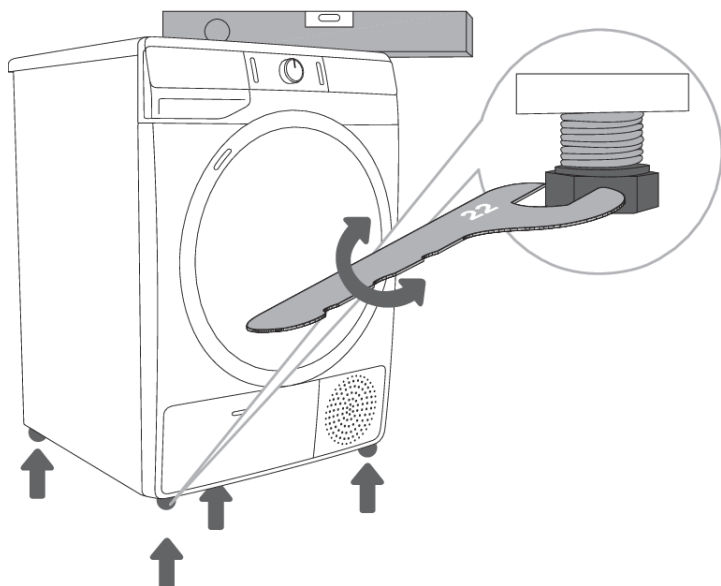

### ИНФОРМАЦИЈА!

Подот на кој ќе се постави машината за сушење, мора да има бетонска подлога. Треба да биде чист и сув, оти во спротивно, машината ќе се лизга. Исто така, исчистете ги и ногарките.

### ИНФОРМАЦИЈА!

Машината за сушење мора да стои рамно и стабилно на тврда подлога.

### ИНФОРМАЦИЈА!

Неправилното нивелирање на машината за сушење со прилагодливите ногарки може да предизвика вибрации, лизгање низ собата, и гласно работење. Неправилното нивелирање на машината за сушење не подлежи на гаранција.

### ИНФОРМАЦИЈА!

Понекогаш, додека машината работи, може да се јават необични или погласни звуци; тие најчесто се последица од неисправна поставеност.

# Одвод на кондензатот

Влагата од алиштата се апсорбира во кондензаторот и се собира во садот за кондензат.

При сушењето, сијаличката (светнувањето на симболот  (10) на екранот) предупредува кога садот за кондензат е полн и треба да се испразни.

Празнењето на садот може да се избегне преку поврзување на цревето за одвод на кондензатот кое се наоѓа на задната страна од апаратот директно со одводот.

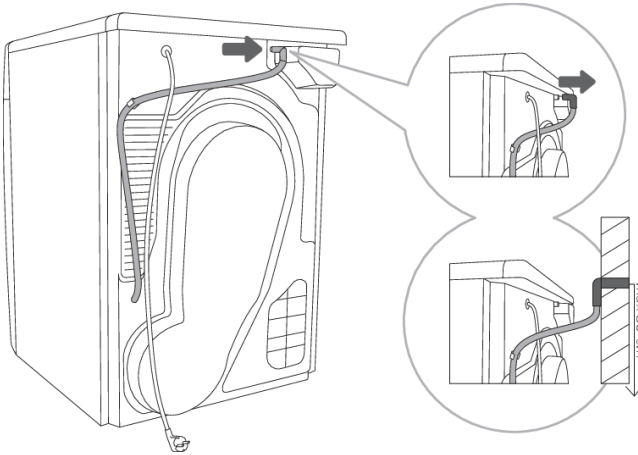

**1** Извадете го цревето од држачот на задната страна од машината за сушење алишта (лева страна, под горниот капак).

**2** Спроведете го цревето во одводот на висина од најмногу 80 cm од подот.

## ИНФОРМАЦИЈА!

Доколку сакате да го пуштите цревето за исцедување на кондензацијата во одвод или када, убаво проверете дали цревето е прицврстено на безбеден начин. Со тоа се спречува истекување на вода врз машината, што би можело да резултира со непредвидена штета.

## ПРЕДУПРЕДУВАЊЕ!

Секогаш користете ги цревата испорачани со машината за сушење.

## Приклучување на електричната мрежа

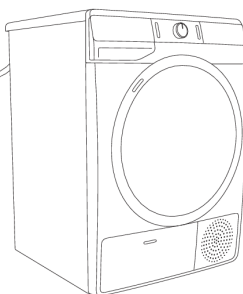
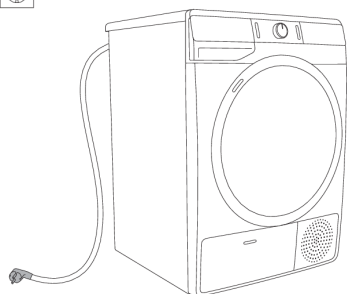

### **ЕЛЕКТРИЧЕН УРЕД!**

По инсталацијата, машината не треба да се мрда уште два часа пред да се приклучи на електричната мрежа, за да се стабилизира.

Приклучете ја машината за сушење на електричен штекер со заземјување. По поставувањето, видниот штекер треба да биде лесно достапен и да има контакт за заземјување (во согласност со важечките прописи).

Податоците за вашата машина за сушење се наведени на плочката со спецификации (види поглавје »ОПИС НА МАШИНАТА ЗА СУШЕЊЕ/Технички податоци«).



### **ЕЛЕКТРИЧЕН УРЕД!**

Препорачуваме да користите заштита од висок напон, заради заштита на апаратот од удар на гром.



### **ПРЕДУПРЕДУВАЊЕ!**

Машината за сушење не смее да се приклучува на електричната мрежа со помош на продолжен кабел.



### **ИНФОРМАЦИЈА!**

Не приклучувајте ја машината за сушење во електричен штекер наменет за апарат за бричење или фен за коса.



### **ИНФОРМАЦИЈА!**

Поправките и одржувањето во однос на безбедноста или добрата работа мора да ги изведува квалификуван професионалец.



### **ИНФОРМАЦИЈА!**

Оштетен приклучен кабел смее да замени само лице овластено од производителот.

## Преместување и транспорт по инсталација

По секое сушење, мало количество кондензирана вода ќе остане во машината за сушење. Вклучете ја машината и одберете една од програмите, потоа оставете ја да работи околу половина минута. Со ова ќе се испумпа преостанатата вода и ќе се спречи оштетување на машината за сушење за време на транспортот.



### **ЕЛЕКТРИЧЕН УРЕД!**

**По транспортот, машината мора да мирува најмалку два часа пред приклучување на електричната мрежа. Машината треба да ја постави и поврзе обучено техничко лице.**



### **ИНФОРМАЦИЈА!**

Ако уредот не бил пренесен во согласност со упатствата, машината мора да мирува најмалку два часа пред да се приклучени на електричната мрежа.



### **ЕЛЕКТРИЧЕН УРЕД!**

**Внимателно прочитајте го упатството за употреба пред да ја приклучите машината за сушење. Дефект, односно рекламација што настанале поради неправилно приклучување или употреба на машината за сушење, не подлежат на гаранција.**



### **ИНФОРМАЦИЈА!**

Ременот може да го замени само специјалистички сервис овластен од производителот, кој може да го обезбеди оригиналниот резервен дел со код OPTIBELT EPH 1906, код 104265; OPTIBELT 8 EPH 1941, код 160165; POLY-V 7PH 1956 HUTCHINSON, код 562038; HUTCHINSON 8 PHE 1942, код 270313 (зависно од моделот).

# ПРЕД ПРВАТА УПОТРЕБА

Проверете дали машината за сушење е исклучена од електричната мрежа; потоа, отворете ја вратата со повлекување на левата страна во насока кон вас (слика 1 и 2).

Пред да се користи машината за сушење за прв пат, треба да се исчисти барабанот со мека памучна крпа и вода (слика 3).

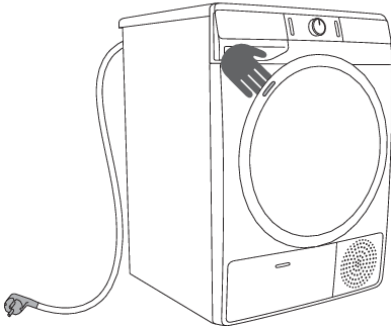

1

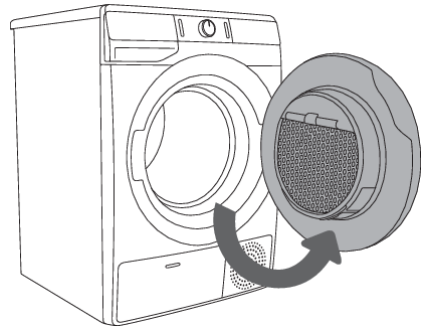

2



3



## ПРЕДУПРЕДУВАЊЕ!

Не користете растворувачи или средства за чистење кои може да ја оштетат машината за сушење (ве молиме да ги почитувате препораките и предупредувањата дадени од производителите на средствата за чистење).



# СУШЕЊЕ ЧЕКОР ПО ЧЕКОР (1 - 6)

## Чекор 1: Обрнете внимание на етикетите на алиштата

<b>Нормално перење; Чувствителни алишта</b>			
	Макс. темп. на перење 95°C		Макс. темп. на перење 40°C
	Макс. темп. на перење 60°C		Макс. темп. на перење 30°C
			Само рачно перење
			Без перење
<b>Белење</b>			
	Белење во ладна вода		Белење не е дозволено
<b>Хемиско чистење</b>			
	Хемиско чистење со сите средства		Петролеј R11, R113
	Хемиско чистење во керозин, чист алкохол, и во R113		Хемиско чистење не е дозволено
<b>Пеглање</b>			
	Жешко пеглање, макс. 200°C		Жешко пеглање, макс. 110°C
	Жешко пеглање, макс. 150°C		Пеглање не е дозволено
<b>Сушење</b>			
	Положете на рамна површина		Висока температура
	Обесете водено		Ниска температура
	Обесете		Сушење во машина не е дозволено

## Чекор 2: Подготовка за сушење

1. Сортирајте ги алиштата според видот и дебелината на ткаенината (види ТАБЕЛА НА ПРОГРАМИ).
2. Затворете ги копчињата и патентите, врзете ги врвците и превртете ги џебовите.
3. Ставете ги осетливите алишта во перална торба за посебна намена.  
(Пералната торба за посебна намена може да се докупи.)

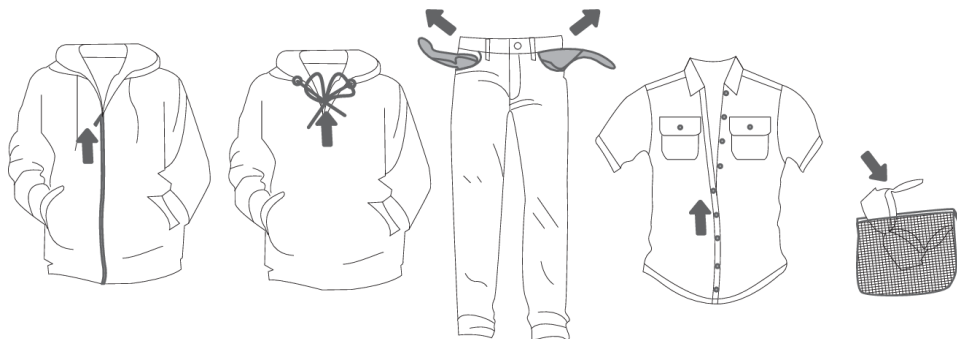

Не се препорачува сушење на алишта од посебно осетливи ткаенини кои може да се деформираат. Следниве алишта не смее да се сушат во машина за сушење, бидејќи тоа може да ги деформира:

- кожена облека и други производи од кожа,
- облека третирана со восок или на друг начин,
- облека со големи дрвени, пластични или метални делови;
- облека со светки;
- облека со метални делови кои `ргосуваат.

## Вклучување на машината за сушење

Приклучете ја машината за сушење на електричната мрежа со кабелот за напојување.

Притиснете го копчето (1) **ON/OFF** за да ја вклучите машината за сушење (слика 1).

**Кај некои модели**, осветлен е и барабанот на машината (слика 2).

(Светилката во барабанот не е погодна за друга употреба.)

### **ИНФОРМАЦИЈА!**

Светилката во барабанот на машината за сушење може ја замени само производителот, сервисерот или овластено лице.

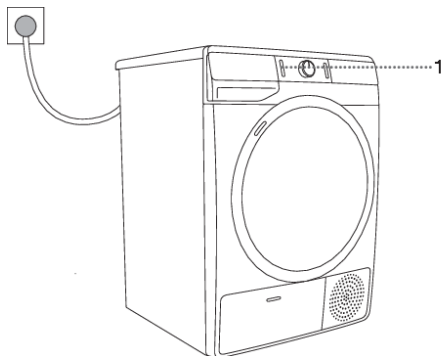

**1**

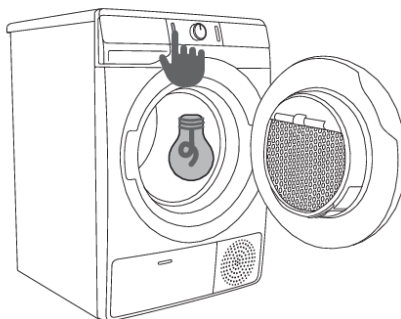

**2**

## Полнење на машината за сушење

Отворете ја вратата на машината за сушење со влечење на левата страна во насока кон вас (слика 1).

Ставете ги алиштата во барабанот (откако ќе проверите дека е празен) (слика 2).

Затворете ја вратата на машината за сушење (слика 3).

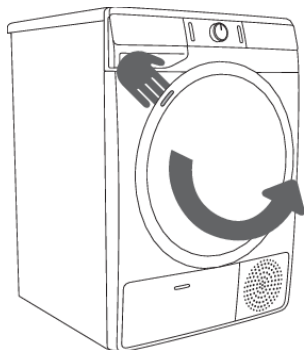

1

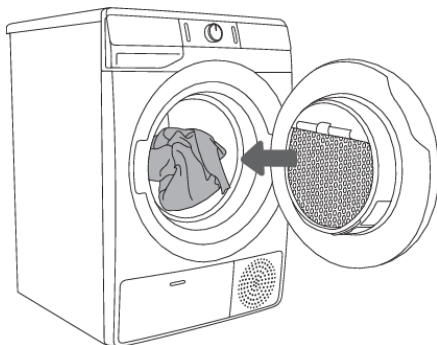

2

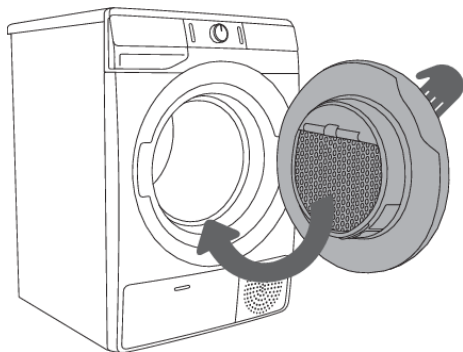

3

### ИНФОРМАЦИЈА!

Не ставајте алишта во машината за сушење ако не се исцентрифугирани (препорачани минимални вртежи на центрифугирање: 800 вртежи во мин.).

Не преполнувајте го барабанот! Видете ТАБЕЛА ЗА ПРОГРАМА и придржувајте се до номиналната количина која е наведена на натписната табличка.

Ако барабанот е преполнет, алиштата ќе бидат постуткани, а можеби и нерамномерно исушени.

**ИНФОРМАЦИЈА!**

Кога сушите поголеми парчиња (постелнина, крпи, чаршафи и сл.), растресете ги и потоа ставете ги во барабанот.

### Чекор 3: Избирање на програмата за сушење



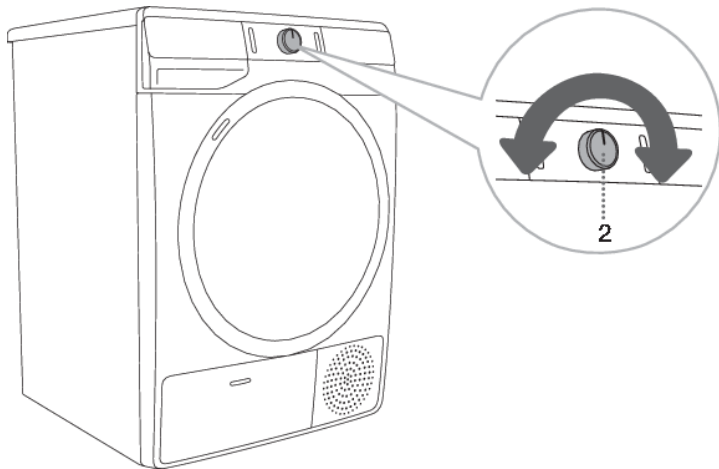







Изберете ја **програмата** со вртење на програматорот (2) кон лево или кон десно (зависно од видот на алиштата и саканиот степен на исушеност). Види ТАБЕЛА НА ПРОГРАМИ.



**ИНФОРМАЦИЈА!**

Програматорот (2) не се врти автоматски за време на работењето.

## Табела на програми

Програма Степени на исушеност		Макс. полнење	Опис на програмата
<b>Cotton (Памук)</b>			
	Storage (За во шкаф)	7 kg 8 kg	Оваа програма користете ја за подебели, неосетливи памучни алишта. По завршување на сушењето, алиштата ќе бидат суви и готови за складирање во шкафот.
	Standard* □	7 kg 8 kg	Користете ја оваа програма за подебели нечувствителни памучни алишта со приближно иста дебелина. По сушењето, ќе бидат суви.
	Iron (Влажни за пеглање)	7 kg 8 kg	Користете ја оваа програма за нечувствителни памучни алишта. По сушењето, ќе бидат готови за пеглање.
	<b>Mix (Мешани алишта)</b>	3,5 kg	Програмата се користи за сушење на памучни и синтетички алишта истовремено.
	<b>Synthetics (Синтетика)</b>	3,5 kg	Програмата се користи за сушење на синтетички и мешовит текстил.
	<b>Wool (Волна)</b>	2 kg	Оваа кратка програма е наменета за омекнување на облека од волна и свила, која според упатствата на производителот, треба целосно да се исуши.
	<b>Pillow (Пердуви/Надолу)</b>	1,5 kg	Користете ја оваа програма за да сушите облека полнета или поставена со пердуви (перници, јакни...). Сушете големи предмети одделно и користете ја функцијата EXTRA DRY (СТЕПЕН НА ИСУШЕНОСТ) доколку е потребно.
	<b>Air refresh (Воздушно освежување)</b>	2 kg	Во текот на оваа програма, грејачот е исклучен. Програмата е погодна за освежување на вашите алишта.
	<b>Bedding (Постелнина)</b>	5 kg	Оваа програма се користи за поголеми алишта. Кога програмата ќе заврши, ќе бидат суви. Прилагоденото вртење на барабанот спречува заплеткување на алиштата.
	<b>Baby (Бebешки алишта)</b>	4 kg	Користете ја оваа програма за сушење бeбешка облека. Облеката исушена со оваа програма обично е нормално сува.
	<b>Sensitive (Осетливи)</b>	1 kg	Користете ја оваа програма за сушење на многу осетливи алишта од синтетички влакна, кои ќе бидат малку влажни по сушењето. Препорачуваме употреба на наменска торба за алишта.
	<b>Shirts (Кошули)</b>	2 kg	Користете ја оваа програма за сушење кошули и блузи. Прилагодените вртежи на барабанот спречуваат туткање.
	<b>Sports (Спортска облека)</b>	3 kg	Користете ја оваа програма за облека со мембрана, за спортска облека од мешани материјали, и ткаенини што дишат.

Продолжување на табелата од претходната страна

Програма	Степени на исушеност	Макс. полнење	Опис на програмата
⌚	<b>Time dry</b> (Темпирана програма за сушење) <b>60'</b> <b>30'</b>	4 kg	Користете ја оваа програма за неосетливи алишта кои сè уште се малку влажни и мора темелно да се исушат. Во темпираната програма, преостаната влага не се детектира автоматски. Ако алиштата сè уште се влажни по завршување на програмата, повторете ја програмата; ако се пресушени, па затоа, стуткани и груби на допир, избраното време на сушење било предолго.
	<b>Fast 89'</b> (Брзо 89')	4 kg	Програмата е соодветна за помали количини алишта што сакате да ги исушите бргу и ефикасно.

\* Стандардна програма за памучни алишта, во согласност со важечката регулатива на ЕУ (ЕУ) 392/2012

Ако вашите алишта не се исушени до саканиот степен, употребете ги дополнителните функции или посоодветна програма.

## Чекор 4: Избирање дополнителни функции



### ИНФОРМАЦИЈА!

Активирајте/деактивирајте ја функцијата со притискање врз саканата позиција (пред да го притиснете копчето (3) START/PAUSE).

Прилагодите ги поставките со притискање на соодветното копче за функции (пред да го притиснете копчето (3) START/PAUSE).

Опциите што може да се променат со веќе одбраната програма за сушење алишта се делумно осветлени (придушени).

Некои поставки не може да се избераат со одредени програми. Таквите поставки нема да се осветлат, а копчето ќе трепка кога ќе се притисне (види ТАБЕЛА НА ФУНКЦИИ).

Опис на осветлувањето на функциите на избраната програма за сушење на алишта:

- **Осветлено** (Основна/фабричка поставка);
- **Затемнето** (Функции кои може да се прилагодат) и
- **Неосветлено** (Функции кои не може да се избераат).

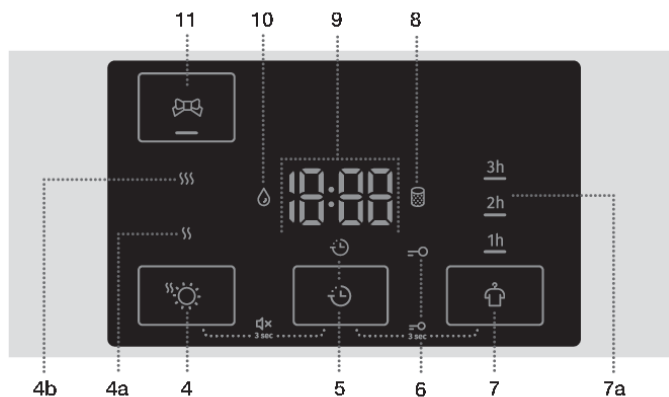

### EXTRA DRY (СТЕПЕН НА ИСУШЕНОСТ)

Притиснете на позицијата (4) **EXTRA DRY** (СТЕПЕН НА ИСУШЕНОСТ) за да го прилагодите - зголемите нивото на сушење и времетраењето на сушењето. Оваа поставка може да се прилагоди пред почетокот на процесот на сушење. По програмата за сушење, оваа поставка не се зачувува.

На располагање се две нивоа на дополнително сушење и подолго време на сушење. Дополнителните функции (4a)  $\mathcal{S}\mathcal{S}$  и (4b)  $\mathcal{S}\mathcal{S}\mathcal{S}$  овозможуваат да изберете високо ниво на сушење и да го продолжите времето на сушење. Сијаличката на избраниот режим на сушење ќе се осветли.





### **DELAY END** (ОДЛОЖУВАЊЕ НА КРАЈОТ НА ПРОГРАМАТА ЗА СУШЕЊЕ)

Притиснете на позицијата (5) **DELAY END** (ОДЛОЖУВАЊЕ НА КРАЈОТ НА ПРОГРАМАТА ЗА СУШЕЊЕ) за да го одложите крајот на времето на сушење за до 24 часа.

Постапка на поставување:

- Изберете ја посакуваната програма и дополнителните функции.
- Притиснете на позицијата (5) **DELAY END** (ОДЛОЖУВАЊЕ НА КРАЈОТ НА ПРОГРАМАТА ЗА СУШЕЊЕ) за да ја активирате функцијата.
- Притискајте ја оваа позиција последователно за да го поставите посакуваното време на завршување на сушењето (со стапки од 30 минути до 6 часа, а потоа стапки од 1 час, сè до 24 часа).
- Функцијата се активира со притискање на копчето (3) **START/PAUSE**.

Сушарата започнува со одбројување на времето. Кога одбројувањето ќе го постигне времетраењето на програмата за сушење (пр. 2:30), програмата за сушење ќе започне автоматски.

За да го прекинете или промените времето на завршување на програмата за сушење, притиснете (1) ON/OFF. За набрзина да го откажете одложувањето на завршувањето на програмата, притиснете ја позицијата (5) **DELAY END** (ОДЛОЖУВАЊЕ НА КРАЈОТ НА ПРОГРАМАТА ЗА СУШЕЊЕ) и држете 3 секунди. Програмата за сушење ќе продолжи.

Пример за поставка::

Доколку сакате програмата за сушење да заврши во 6:00 часот наутро, а сега е 21:00 часот, тогаш поставете го времето **DELAY END** (ОДЛОЖУВАЊЕ НА КРАЈОТ НА ПРОГРАМАТА ЗА СУШЕЊЕ) на 9 часа.



### **ANTI CREASE** (ФУНКЦИЈА ПРОТИВ ТУТКАЊЕ)

Ако немате намера или не можете да ги извадите алиштата од машината за сушење веднаш по завршувањето на програмата, препорачуваме користење на функцијата (7) **ANTI CREASE** (ФУНКЦИЈА ПРОТИВ ТУТКАЊЕ), која треба да се избере пред почетокот на сушењето.

Притиснете врз позицијата (7) **ANTI CREASE** (ФУНКЦИЈА ПРОТИВ ТУТКАЊЕ) за да изберете меѓу 1h, 2h, и 3h (7a) или за да ја деактивирате оваа функција. Кога ќе ја отворите вратата по завршување на програмата, функцијата автоматски се деактивира.



### **GENTLE CARE** (ПОНИСКА ТЕМПЕРАТУРА)

За осетливи алишта. Пониската температура зависи од програмата за која е избрана функцијата. Ова може да се намести пред почетокот на сушењето. По завршување на програмата, оваа опција не се меморира.

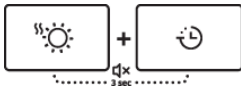
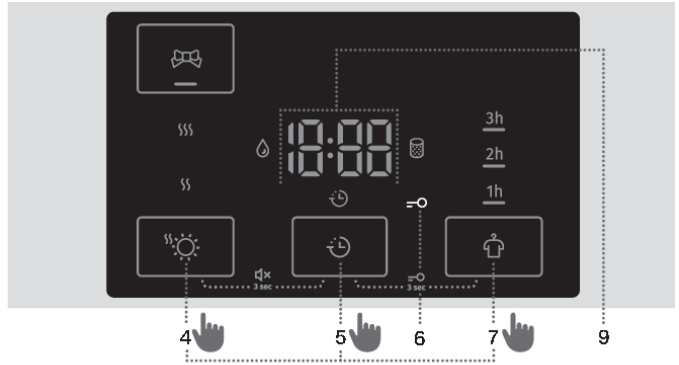

### ИСКЛУЧУВАЊЕ НА ЗВУКОТ

За да го исклучите звукот, истовремено притиснете ги позициите (4) **EXTRA DRY** ☀️ (СТЕПЕН НА ИСУШЕНОСТ) и (5) **DELAY END** 🕒 (ОДЛОЖУВАЊЕ НА КРАЈОТ НА ПРОГРАМАТА ЗА СУШЕЊЕ) и држете ги најмалку 3 секунди.

За да го реактивирате звукот, истовремено притиснете ги позициите (4) и (5) и држете ги најмалку 3 секунди. Доколку го исклучите звукот, тогаш нема да има звучен сигнал на крајот на програмата за сушење.

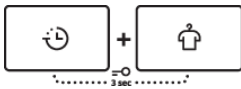

### СИГУРНОСНА ЗАШТИТА ЗА ДЕЦА

За да го активирате или деактивирате заклучувањето за деца, истовремено притиснете ги позициите (5) **DELAY END** 🕒 (ОДЛОЖУВАЊЕ НА КРАЈОТ НА ПРОГРАМАТА ЗА СУШЕЊЕ) и (7) **ANTI CREASE** 👤 (ФУНКЦИЈА ПРОТИВ ТУТКАЊЕ) и држете ги најмалку 3 секунди додека не се вклучи или исклучи симболот 🔒 (6).

Ако заштитата за деца е активирана, програмата или дополнителните функции не може да се менуваат. Заштитата за деца ќе остане активна по исклучувањето на машината за сушење. Затоа, треба да се деактивира пред да се избере нова програма. Исто така, може да се исклучи за време сушењето.









### 💡 ИНФОРМАЦИЈА!

Некои функции не се достапни и не може да се изберат со одредени програми, на што предупредува звучен сигнал и трепкање на сијаличката (види ТАБЕЛА НА ДОПОЛНИТЕЛНИ ФУНКЦИИ).

### 💡 ИНФОРМАЦИЈА!

По исклучување на машината за сушење од електричната мрежа, сите наместени функции ќе се вратат на фабричките стандардни вредности, освен јачината на звучниот сигнал, функцијата против туткање, и заштитата за деца.

## Табела на дополнителни функции

Програми		EXTRA DRY  (СТЕПЕН НА ИСУШЕНОСТ)	DELAY END  (ОДЛОЖУВАЊЕ НА КРАЈОТ НА ПРОГРАМАТА ЗА СУШЕЊЕ)	ANTI CREASE  (ФУНКЦИЈА ПРОТИВ ТУТКАЊЕ)	GENTLE CARE  (ПОНИСКА ТЕМПЕРАТУРА)
<b>Cotton (Памук)</b>					
	Storage (За во шкаф)	•	•	•	•
	Standard* □	•	•	•	•
	Iron (Влажни за пеглање)	•	•	•	•
	Mix (Мешани алишта)	•	•	•	•
	Synthetics (Синтетика)	•	•	•	•
	Wool (Волна)				
	Pillow (Пердуви/Надолу)	•	•	•	•
	Air refresh (Воздушно освежување)				
	Bedding (Постелнина)	•	•	•	•
	Baby (Бebешки алишта)	•	•	•	•
	Sensitive (Осетливи)	•	•	•	
	Shirts (Кошули)	•	•	•	•
	Sports (Спортска облека)	•	•	•	•
	Time dry (Темпирана програма за сушење) 60' 30'			•	•
	Fast 89' (Брзо 89')		•	•	

- Може да се користат дополнителни функции

Ако вашите алишта не се исушени до саканиот степен, употребете ги дополнителните функции или посоодветна програма.

## Чекор 5: Пуштање на програмата за сушење

Притиснете го копчето (3) **START/PAUSE**.

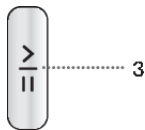

## Чекор 6: Завршување на програмата на сушење

По завршувањето на програмата, на екранот се прикажува **End** »Крај«, се вклучуваат двете црвени светла за индикација, а сијаличката на копчето (3) **START/PAUSE** и временскиот индикатор на програмата **ANTI CREASE** (ФУНКЦИЈА ПРОТИВ ТУТКАЊЕ) (7а) трепкаат доколку се активирани или одбрани.



1. Отворете ја вратата на машината за сушење.
2. Исклучете го филтерот (Погледни дел »ЧИСТЕЊЕ« ...).
3. Извадете ги алиштата од барабанот.
4. Затворете ја вратата!
5. Исклучете ја машината за сушење (притиснете го копчето (1) **ON/OFF**).
6. Испразнете го садот за кондензат.
7. Исклучете го кабелот за напојување од штекерот.

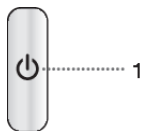

### **ИНФОРМАЦИЈА!**

По завршувањето на програмата за сушење, веднаш извадете ги алиштата од барабанот за да спречите туткање.

### **ПРЕДУПРЕДУВАЊЕ!**

Последниот циклус на сушење вклучува фаза на ладење без да работи грејачот. Така ќе се обезбеди дека алиштата се на соодветна температура на крајот на програмата и дека ќе можат да се извадат без ризик од допирање врели алишта.

# ПРЕКИНИ И ПРОМЕНИ НА ПРОГРАМАТА

## Прекини

### Прекинување на програмата

Притиснете го копчето (3) START/PAUSE за да ја паузирате/продолжите програмата.

За да ја запрете и да ја прекинете програмата за сушење, притиснете го копчето (3) START/PAUSE и задржете го 3 секунди. Избраната програма ќе запре, а машината ќе почне да се лади. Времето на ладење зависи од избраната програма. По ова, програмата за сушење пак може да се избере.

### Отворена врата

Доколку вратата на сушалната се отвори во текот на процесот на сушење, циклусот ќе се прекине.

Кога вратата ќе се затвори и ќе се притисне копчето (3) START/PAUSE, сушењето ќе продолжи од точката во која било прекинато.



#### **ВРЕЛА ПОВРШИНА!**

**Вратата на машината за сушење алишта се загрева во текот на сушењето. Внимавајте да не се изгорите при отворање на вратата на машината.**

### Полн сад за кондензат

Кога садот за кондензат ќе се наполни, програмата за сушење ќе паузира (ќе свети симболот (10)).

Испразнете го садот за кондензат (види поглавје »ЧИСТЕЊЕ И ОДРЖУВАЊЕ/Празнење на садот за кондензат«).

Притиснете го копчето (3) START/PAUSE за програмата за сушење да продолжи од точката во која била прекината.

### Прекин на струја

Кога струјата повторно ќе се вклучи, сијаличката на копчето (3) START/PAUSE ќе засветка.

За да продолжите со сушењето, притиснете го копчето (3) START/PAUSE.

## Менување на програмата/функциите

Исклучете ја машината за сушење со притискање на копчето (1) ON/OFF; потоа, вклучете ја повторно со притискање на копчето (1) ON/OFF и свртете го програматорот (2) на саканата програма, или изберете дополнителни функции.

Изберете друга програма/функција и пак притиснете го копчето (3) START/PAUSE.

## Додавање алишта по стартот на програмата

Отворете ја вратата на машината за сушење и притиснете го копчето (3) START/PAUSE. Ставете ги алиштата и притиснете го копчето (3) START/PAUSE.



#### **ВРЕЛА ПОВРШИНА!**

**При ставање на алиштата, бидете внимателни да не се изгорите кога ќе ја отворате вратата на машината.**

Времето на сушење може да се продолжи.

## Меморирање на лично наместените функции

Првично наместените функции може да се променат.





Кога ќе ја изберете програмата и дополнителните функции, можете да ја зачувате таа комбинација со притискање на копчето (3) START/PAUSE и држете го 3 секунди. Сигналната сијаличка на копчето (3) START/PAUSE и звучен сигнал ќе го потврдат вашиот избор. Индикаторот »saved« (saved) ќе се прикаже накратко на екранот (9).

Притиснете го копчето (3) START/PAUSE за почеток на сушењето.



Променетата комбинација ќе се појави секојпат кога ќе ја вклучите машината за сушење.

Следете ја истата постапка за промена на претходно меморираната комбинација.

## Мени за лично местење на функциите

Вклучете ја сушарата со притискање на копчето (1) ON/OFF. За да го отворите мениот за лични поставки, истовремено притиснете ги позициите (4) **EXTRA DRY**  (СТЕПЕН НА ИСУШЕНОСТ) и (7) **ANTICREASE**  (ФУНКЦИЈА ПРОТИВ ТУТКАЊЕ) и држете ги 3 секунди. На екранот ќе светнат симболите (5) **DELAY END**  (ОДЛОЖУВАЊЕ НА КРАЈОТ НА ПРОГРАМАТА ЗА СУШЕЊЕ), (8) **ЧИСТЕЊЕ НА ФИЛТЕРОТ**  и (10) **САД ЗА КОНДЕНЗАТ** .

Бројот 1 ќе се појави на ЛЕД-екранот, посочувајќи ја функцијата за местење. Вртете го програматорот (2) кон лево или десно за да ја изберете функцијата што ќе ја промените. Бројот 1 го означува местењето на звукот, а бројот 2 означува враќање на лично избраните функции кон фабричките стандардни вредности. Ако изборот не го направите за 20 секунди, програмата автоматски ќе се врати на главното мени.

Притиснете на позицијата (5) **DELAY END**  (ОДЛОЖУВАЊЕ НА КРАЈОТ НА ПРОГРАМАТА ЗА СУШЕЊЕ) за да ги потврдите посакуваните функции и релевантни поставки. Притиснете на позицијата (4) **EXTRA DRY**  (СТЕПЕН НА ИСУШЕНОСТ) за да се вратите еден чекор назад.

Јачината на звучниот сигнал може да се намести на четири нивоа (0 значи дека звукот е исклучен; 1 значи дека звукот на копчето е активиран; 2 значи мала јачина, и 3 значи голема јачина). Изберете ја јачината со вртење на програматорот (2) налево или надесно. Најнискиот степен значи дека звучниот сигнал е исклучен.

# ОДРЖУВАЊЕ И ЧИСТЕЊЕ



## ЕЛЕКТРИЧЕН УРЕД!

Пред чистење, изгаснете ја машината за сушење и исклучете ја од електричната мрежа (извадете го приклучниот кабел од штекерот).

Машината за сушење има **систем за филтрирање** составен од еден филтер.

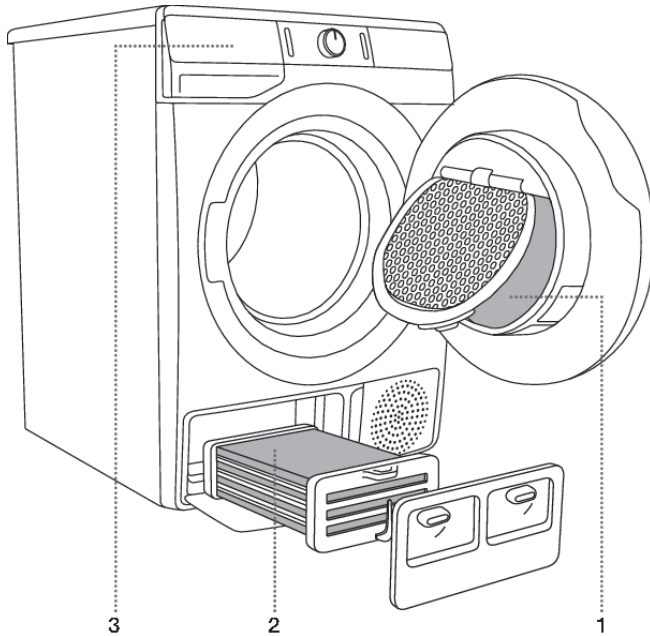

**1** Мрежен филтер

**2** Кондензатор за вода

**3** Сад за кондензат



## ИНФОРМАЦИЈА!

Машината за сушење не смее да се користи без филтер или со оштетен филтер, бидејќи прекумерното количество насобрани остатоци од текстилни влакна предизвикува дефект или неправилно работење на машината.



## Чистење на мрежниот филтер во вратата

### ИНФОРМАЦИЈА!

Исчистете го мрежниот филтер по секое сушење.

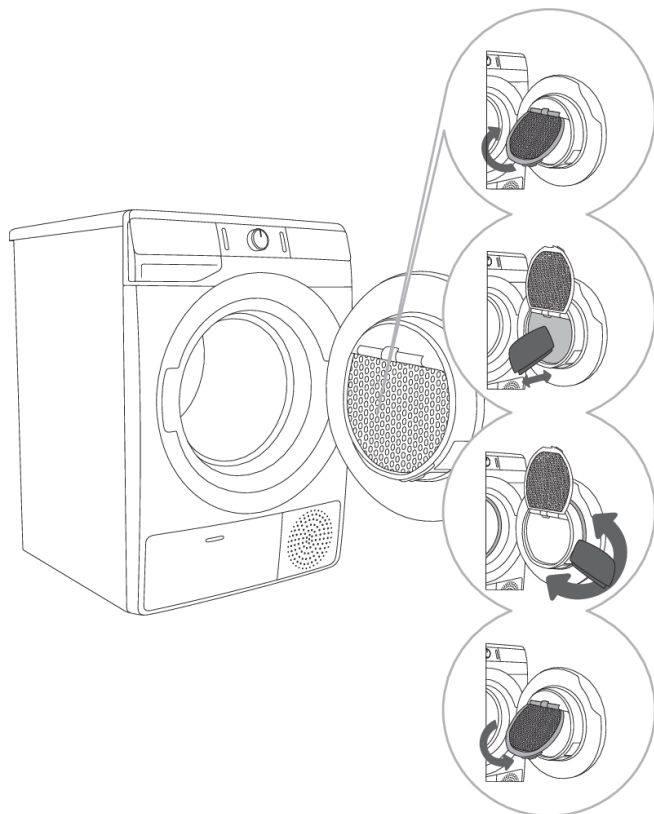

**1** Подигнете го капакот на филтерот.

**2** Нежно истружете го филтерот за да ги отстраните отпадоците од влакна и конец, со рака или со крпа.

**3** Ако е потребно, исчистете ги кукиштето на филтерот и гумата на вратата.

**4** Затворете го капакот на филтерот.

### ИНФОРМАЦИЈА!

Внимавајте да не си ги штипнете прстите со капакот на филтерот.

## Чистење на кондензаторот

### ИНФОРМАЦИЈА!

За време на чистењето, може да се истури вода. Затоа се препорачува да ставите вливлива крпа на подот.

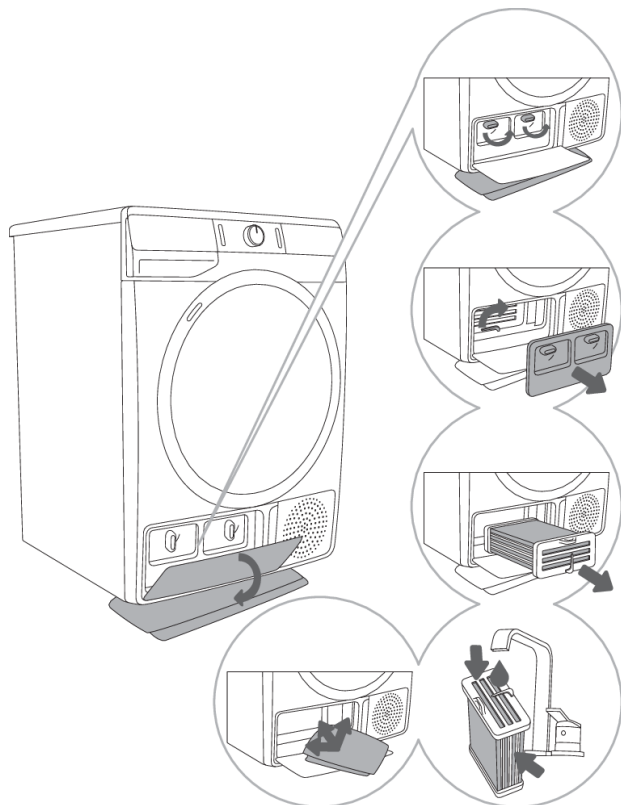

**1** Отворете го надворешниот капак. Фатете ги рачките на внатрешниот капак и свртете ги нагоре.

**2** Извадете го внатрешниот капак. Свртете ја рачката на кондензаторот нагоре.

**3** Со рачката извлекете го кондензаторот.

**4,5** Исплакнете ја внатрешноста на кондензаторот на двете страни под млаз вода, темелно исцедете го и пак ставете го назад. Со мека, влажна крпа исчистете го просторот зад кондензаторот (досегнете во отворот што подлабоко до задниот ѕид); потоа, исчистете ги сите гуми и гумирани површини на куќиштето и на вратата од кондензаторот.



**ИНФОРМАЦИЈА!**

Не чепкајте ги отворите меѓу ребрата на кондензаторот, бидејќи тоа може да го оштети.



**ИНФОРМАЦИЈА!**

Не мијте го кондензаторот во машина за миење садови.

**Празнење на садот за кондензат**



**ИНФОРМАЦИЈА!**

Испразнете го садот за кондензат по секое сушење.

Ако садот за кондензат е полн, програмата за сушење автоматски ќе паузира.

Ако садот за кондензат е полн, програмата за сушење автоматски ќе паузира. Символот  (10) ќе светне на екранот, покажувајќи дека садот за кондензат треба да се испразни.

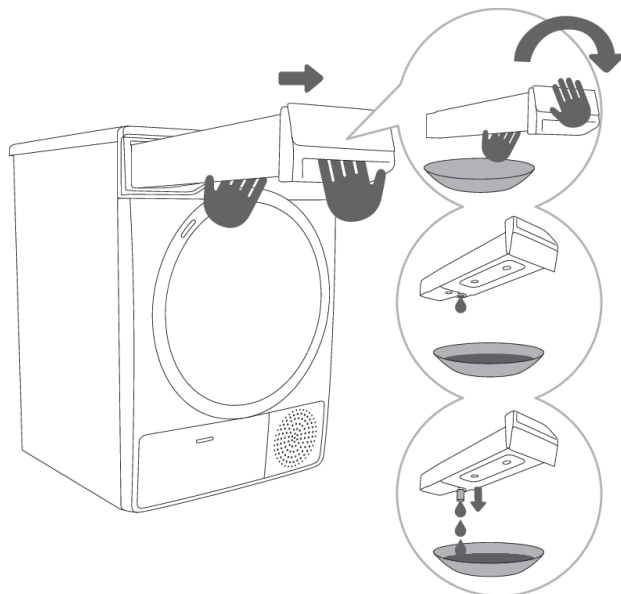

**1** Извлечете го садот за кондензат од машината за сушење (со двете раце, како што е прикажано на сликата), а потоа превртете го над мијалник, када, или друг погоден сад.

**2,3** Испразнете го резервоарот за кондензат. Кога го празните резервоарот, извадете го црево што го олеснува испуштањето на водата од резервоарот, но бидете внимателни да не се изгорите, зашто водата може да биде жешка. Вратете го резервоарот за кондензатот на неговото место.

 **ИНФОРМАЦИЈА!**

Водата од садот за кондензат не е за пиење. Ако темелно се исфилтрира, може да се користи за пеглање.

 **ПРЕДУПРЕДУВАЊЕ!**

Никогаш не ставајте хемикалии или мириси во садот за кондензат.

Не е неопходно да се испразни резервоарот за кондензат доколку одводното црево е директно врзано со одвод (види поглавје »ИНСТАЛАЦИЈА И ПОВРЗУВАЊЕ/Испуштање на кондензатот«).

## Чистење на машината за сушење



### ЕЛЕКТРИЧЕН УРЕД!

Секогаш исклучете ја машината за сушење од електричната мрежа пред чистење.

Надворешниот дел на машината за сушење алишта чистете го со мека, влажна памучна крпа.



### ПРЕДУПРЕДУВАЊЕ!

Не користете растворувачи или средства за чистење кои може да ја оштетат машината за сушење (ве молиме да ги почитувате препораките и предупредувањата дадени од производителите на средствата за чистење).

Бришете ги сите делови од машината за сушење со мека крпа дури не се исушат.



### ИНФОРМАЦИЈА!

Не чистете ја машината за сушење со млаз вода!

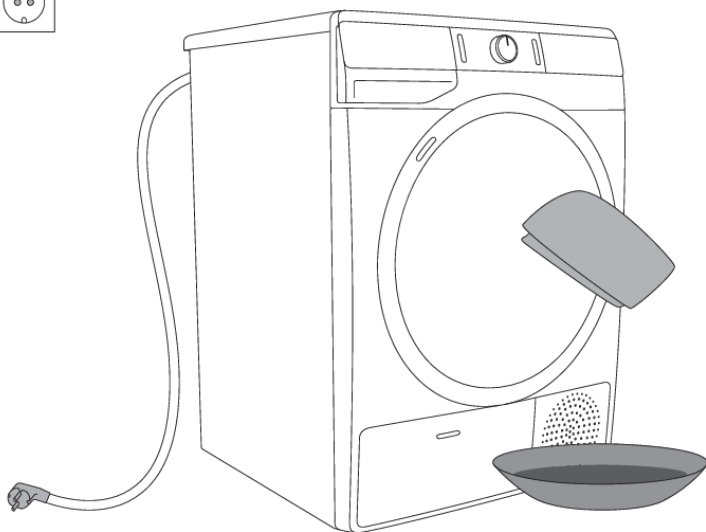

# РЕШАВАЊЕ ПРОБЛЕМИ

## Што да направите ...?

Пречките од околината (на пр., електричната мрежа) може да доведат до разни известувања за грешки (види ТАБЕЛА ЗА РЕШАВАЊЕ ПРОБЛЕМИ). Во тој случај:

- Исклучете ја машината за сушење и почекајте барем една минута.
- Вклучете ја машината и повторете ја програмата за сушење.
- Повеќето грешки за време на работењето може да ги реши корисникот (види ТАБЕЛА ЗА РЕШАВАЊЕ ПРОБЛЕМИ).
- Ако грешката се повтори, повикајте овластен сервис.
- Поправки може да врши само стручно оспособено лице.
- Било каков дефект, односно рекламација што настанала поради неправилно приклучување или употреба на машината за сушење, не подлежи на гаранција. Во такви случаи, трошоците за поправка ќе бидат на товар на корисникот.

## Табела за отстранување на грешки

Проблем/Грешка	Причина	Што да направите?
<b>Машината не почнува да работи.</b>	• Главниот прекинувач не е вклучен.	• Проверете дали главниот прекинувач е вклучен.
	• Нема напон во штекерот.	• Проверете го осигурувачот. • Проверете дали приклучниот кабел е правилно ставен во штекерот.
<b>Има напон во штекерот, барабанот не се врти и апаратот не работи.</b>	• Вратата е отворена.	• Проверете дали вратата е правилно затворена.
	• Садот за кондензат е полн.	• Испразнете го садот за кондензат (види поглавје »ЧИСТЕЊЕ И ОДРЖУВАЊЕ/Празнење на садот за кондензат«).
	• Можеби е поставена функцијата <b>DELAY END</b> (ОДЛОЖУВАЊЕ НА КРАЈОТ НА ПРОГРАМАТА ЗА СУШЕЊЕ). • Програмата не била пуштена според упатството.	• За да го откажете одложувањето на започнувањето, притиснете ја позицијата (5) <b>DELAY END</b> (ОДЛОЖУВАЊЕ НА КРАЈОТ НА ПРОГРАМАТА ЗА СУШЕЊЕ) и држете 3 секунди. • Препрочитајте го упатството за употреба.







Продолжување на табелата од претходната страна

Проблем/Грешка	Причина	Што да направите?
<b>Апаратот воопшто не грее во текот на програмата.</b>	<ul style="list-style-type: none"> <li>Мрежниот филтер може да е затнат. Како резултат на тоа, температурата во внатрешноста на машината се покачува, што предизвикува прегревање и затоа греењето автоматски се исклучува.</li> </ul>	<ul style="list-style-type: none"> <li>Исчистете го мрежниот филтер (види поглавје »ЧИСТЕЊЕ И ОДРЖУВАЊЕ/Чистење на мрежниот филтер во вратата«).</li> <li>Почекајте апаратот да се олади, и обидете се пак да го вклучите. Ако сè уште не се вклучува, викнете сервисер.</li> </ul>
<b>Се јавува тропкање.</b>	<ul style="list-style-type: none"> <li>Ако машината не се користи долго време, потпорните елементи се напрегаат во иста точка.</li> </ul>	<ul style="list-style-type: none"> <li>Звукот ќе престане сам од себе.</li> </ul>
<b>Вратата се отвора за време на сушењето.</b>	<ul style="list-style-type: none"> <li>Прекумерно оптоварување на вратата (премногу алишта во барабанот).</li> </ul>	<ul style="list-style-type: none"> <li>Намалете го количеството на алишта.</li> </ul>
<b>Неравномерно исушени алишта.</b>	<ul style="list-style-type: none"> <li>Алишта од различен вид и дебелина, или прекумерно количество алишта.</li> </ul>	<ul style="list-style-type: none"> <li>Проверете дали сте ги сортирале алиштата според материјалот и дебелината, дали сте ставиле нормална количина алишта во барабанот и дали сте одбрале соодветна програма (види ТАБЕЛА НА ПРОГРАМИ).</li> </ul>
<b>Алиштата не се сушат или сушењето трае предолго.</b>	<ul style="list-style-type: none"> <li>Филтерот не е чист.</li> </ul>	<ul style="list-style-type: none"> <li>Исчистете го филтерот (види поглавје »ЧИСТЕЊЕ И ОДРЖУВАЊЕ/Чистење на мрежниот филтер во вратата«).</li> </ul>
	<ul style="list-style-type: none"> <li>Машината за сушење е поставена во затворена, престудена или премала просторија каде воздухот се прегрева.</li> </ul>	<ul style="list-style-type: none"> <li>Погрижете се да има доволно свеж воздух кај машината за сушење; на пример, отворете врата и/или прозорец.</li> <li>Проверете дали температурата во просторијата со машината за сушење е превисока или прениска.</li> </ul>
	<ul style="list-style-type: none"> <li>Алиштата не се доволно исцентрифугирани и исседени.</li> </ul>	<ul style="list-style-type: none"> <li>Ако по сушењето алиштата сè уште се водени, повторете го сушењето и изберете соодветна програма за сушење (по чистење на филтерот).</li> </ul>





Продолжување на табелата од претходната страна

Проблем/Грешка	Причина	Што да направите?
	<ul style="list-style-type: none"> <li>Количеството алишта за сушење во апаратот е преголемо или недоволно.</li> </ul>	<ul style="list-style-type: none"> <li>Употребете соодветна програма или дополнителни функции.</li> </ul>
	<ul style="list-style-type: none"> <li>Алиштата (како на пр., постелнина) се заплеткуваат во големи топки.</li> </ul>	<ul style="list-style-type: none"> <li>Затворете ги копчињата или патентите на алиштата пред сушење. Изберете соодветна програма (на пр., програма Bedding (Постелнина)).</li> <li>По сушењето, расплеткајте ги алиштата и изберете дополнителна програма за сушење (на пр., Time dry (Време) (Темпирана програма за сушење)).</li> </ul>
<b>Дефект на светилката во барабанот</b> (во зависност од моделот)	<ul style="list-style-type: none"> <li>Светилката не свети кога вратата на машината за сушење ќе се отвори.</li> </ul>	<ul style="list-style-type: none"> <li>Исклучете ја машината за сушење од електричната мрежа и повикајте овластен сервис.</li> </ul>

Грешките што се покажуваат на екранот се следниве:

Проблем/Грешка	Што се појавува на екранот и опис на проблемот	Што да направите?
	Контролната единица не работи	Повикајте сервис.
	Температурниот сензор не работи	Повикајте сервис.
	Комуникациска грешка	Повикајте сервис.
	Грешка во пумпата	Повикајте сервис.
	Системот се прегрева	Исчистете го филтерот. Види поглавје »ЧИСТЕЊЕ И ОДРЖУВАЊЕ/Чистење на мрежниот филтер во вратата« или викнете сервисер.
 	Контролната единица не работи	Исклучете ја машината за сушење алишта од штекерот. Повикајте сервис.

Предупредувањата што се појавуваат на екранот се следниве:

Предупредување	Што се појавува на екранот и опис на предупредувањето	Што да направите?
	<b>Предупредување за садот со кондензат</b>	Испразнете го садот за кондензат пред да продолжите со програмата (види поглавје »ЧИСТЕЊЕ И ОДРЖУВАЊЕ/Празнење на садот за кондензат«).
	<b>Предупредување за прекин на струјата</b>	Сушењето е прекинато поради прекин на струјата. Притиснете го копчето (3) START/PAUSE за пак да ја пуштите или да продолжите со програмата за сушење.
	Кога програмата за сушење ќе заврши, на екранот се прикажува <b>End</b> (Крај). Се палат два црвени симболи -  и  . Тоа не е знак за грешка, туку само предупредување дека филтрите треба да се исчистат по сушењето.	Исчистете ги филтрите и испразнете го садот за кондензирана вода.

Запишете го кодот на грешката (на пример E0, E1), исклучете ја машината за сушење, и викнете најблизок овластен сервис (центар за повици).

## Звуци

### ИНФОРМАЦИЈА!

Во почетната фаза на сушење, грејната пумпа испушта звуци, што сепак не го нарушува правилното работење на машината за сушење алишта.

**Звук на дотур или проток на течност:** пумпата го испумпува кондензатот во резервоарот за кондензат.

**Тропот или кркоренење:** во текот на сушењето на алишта со цврсти предмети (како копчиња, патенти и др.).



# Сервисирање

## Пред да повикате сервисер

Кога ќе се јавите во сервис, ве молиме наведете го типот на вашата машина за сушење (1), код/ID (2), бројот на моделот (3) и сервискиот број (4).

Видот, шифрата, моделот, и сервискиот број на машината за сушење алишта се наоѓаат на натписната табличкана внатрешната страна на вратата на машината за сушење алишта.

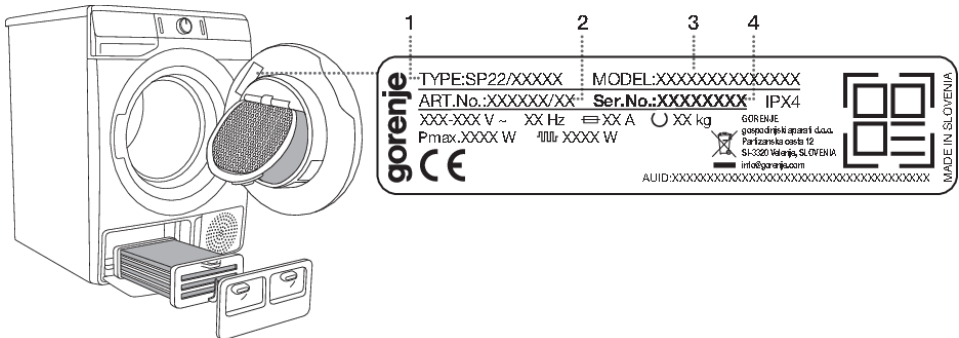

### ⚠ ПРЕДУПРЕДУВАЊЕ!

Во случај на дефект, користите само одобрени резервни делови од овластени производители.

### ⚠ ПРЕДУПРЕДУВАЊЕ!

Било каков дефект, односно рекламација што настанала поради неправилно приклучување или употреба на машината за сушење, не подлежи на гаранција. Во такви случаи, трошоците за поправка ќе бидат на товар на корисникот.

### 💡 ИНФОРМАЦИЈА!

Гаранцијата не опфаќа дефекти кои се последица на пречки од околината (удар на гром, пад на електричната мрежа, природни катастрофи и сл.)

**Дополнителна опрема и делови за одржување може да најдете на нашата веб страница на: [www.gorenje.com](http://www.gorenje.com)**

# СОВЕТИ ЗА СУШЕЊЕ И ШТЕДЛИВА УПОТРЕБА НА МАШИНАТА ЗА СУШЕЊЕ

Најекономичниот начин е да се суши препорачаното количество алишта при секое сушење (види ТАБЕЛА НА ПРОГРАМИ).

Не се препорачува сушење на алишта од посебно осетливи ткаенини, кои може да се деформираат.

Не е потребно да се користи омекнувач при перење, бидејќи алиштата се меки и мазни по сушењето во машината. Времето на сушење ќе биде пократко и потрошувачката на енергија ќе биде пониска, ако алиштата се добро исцентрифугирани и исцедени пред сушењето. Со избирање на соодветната програма за сушење, ќе избегнете пресушување и проблеми при пеглање, или собирање на алиштата.

Редовното чистење на филтрите ќе доведе до оптимално време на сушење и минимална потрошувачка на енергија.

При сушење на помали количества алишта или на поединечни алишта, сензорот може да не ја забележи фактичката влага во алиштата. Во такви случаи, се препорачува помалите парчиња или количества да се сушат со програми за посуви алишта или со темпираната програма.

# ТАБЕЛА НА ПОТРОШУВАЧКИ ВРЕДНОСТИ

Во табелата се наведени времето на сушење и потрошувачката на електрична енергија за сушење пробна количина алишта при различен број на вртежи во минута во машината за перење.

## 7 kg

Програма	Полнење	Број на вртежи [вртежи во мин.]	Потрошувачка на електрична енергија [kWh]	Време на сушење [минути]
			7 kg	
Стандардна за памук	Полна	1000	4,24	125
	Делумно полна	1400	2,35	85
	Мала	1000	2,30	79
	Мала	1400	2,12	68
Памук влажни за пеглање	Полна	1000	3,26	110
	Делумно полна	1400	2,25	80
	Мала	1400	2,05	72
Синтетика	Делумно полна	1000	1,50	60

## 8 kg

Програма	Полнење	Број на вртежи [вртежи во мин.]	Потрошувачка на електрична енергија [kWh]	Време на сушење [минути]
			8 kg	
Стандардна за памук	Полна	1000	4,74	150
	Делумно полна	1400	2,60	99
	Мала	1000	2,55	95
	Мала	1400	2,23	85
Памук влажни за пеглање	Полна	1000	3,75	120
	Делумно полна	1400	2,45	88
	Мала	1400	2,15	79
Синтетика	Делумно полна	1000	1,50	60

Програма	Количество алишта максимална/половина количина алишта [kg]	Траење на програмата [минути]	Потрошувачка на електрична енергија [kWh]
Стандардна за памук □	7/3,5	125/79	4,25/2,30
Стандардна за памук □	8/4	150/95	4,74/2,55

Стандардни програми за памучни алишта, во согласност со важечката регулатива на ЕУ 392/2012

Стандардната програма за памук □ е наменета за сушење на нормално влажни памучни алишта. Таа е најефикасна за сушење памучни алишта, во смисла на потрошувачка на енергија.

Поради отстапувања во видот и количеството алишта, осцилации во струјата, температурата и влажноста на околината, измерените вредности на крајниот корисник може да се разликуваат од наведените во табелата.

## Режим на подготвеност

Ако не ја пуштите програмата или не направите ништо друго по вклучување на машината за сушење, таа автоматски ќе се исклучи по 5 минути за да штеди енергија. Сијаличката на копчето (3) START/PAUSE ќе затрепка.

Екранот ќе се реактивира, ако го завртите програматорот, ако го притиснете копчето (1) ON/ OFF, или ако ја отворите вратата на машината за сушење. Ако не направите ништо 5 минути по завршување на програмата, екранот ќе се исклучи. Сијаличката за копчето (3) START/ PAUSE ќе затрепка.

$P_o$ = пондерирана моќност при исклученост [W]	< 0,5
$P_I$ = пондерирана моќност во режим на подготвеност [W]	< 0,5
$T_I$ = време во режим на подготвеност [min]	5,00

## ИНФОРМАЦИЈА!

Низок напон и различни полнења со алишта може да влијаат врз времето на сушење; прикажаното преостанато време соодветно се прилагодува за време на сушењето.

# ЕНЕРГЕТСКА НАЛЕПНИЦА И ИНФОРМАЦИИ ЗА ПРОИЗВОДОТ

(во зависност од моделот)



**КРАТОК ОПИС НА ТЕХНИЧКИТЕ КАРАКТЕРИСТИКИ НА ПРОИЗВОДОТ СПОРЕД ЕС (ЕУ)  
регулатива бр. 392/2012**

(зависно од моделот)

Легенда

<b>A</b>	<b>Моделна ознака</b>	XXXXXX
<b>B</b>	Кондензациска машина за сушење алишта Проветрувачка машина за сушење алишта	YES=ДА; NO=НЕ YES=ДА; NO=НЕ
<b>C</b>	Автоматска машина за сушење алишта за во домаќинствата	YES=ДА; NO=НЕ
<b>D</b>	ЕС регулатива 66/2010 за ЕУ еколошка ознака	YES=ДА; NO=НЕ
<b>E</b>	Потрошувачка на енергија на стандардната програма за памук, при целосно полна машина ( $E_{dry}$ ) [kWh]	X,XX
<b>F</b>	Потрошувачка на енергија на стандардната програма за памук, при делумно полна машина ( $E_{dry/2}$ ) [kWh]	X,XX
<b>G</b>	Потрошувачка на енергија кога машината е во режим »исклучена« ( $P_0$ ) [W]	X,XX
<b>H</b>	Потрошувачка на енергија кога машината е испразнета, но во »стенд бај« режим ( $P_1$ ) [W]	X,XX
<b>I</b>	Времетраење на »стенд бај« режимот [минути]	XX
<b>J</b>	Стандардната програма за памук на целосно или делумно наполнета машина е стандардната програма на сушење која е еднаква со обележаната ознака за соодветниот производ. Cotton standard (Стандардната програма за памук) $\square$ е наменета за сушење на нормално влажни памучни алишта. Најефикасна е за сушење на памучни алишта во поглед на потрошувачка на енергија.	
<b>K</b>	Пондерирано времетраење ( $T_1$ ) на стандардната програма за памук со целосно и делумно наполнета машина [минути]	XX
<b>L</b>	Времетраење на стандардната програма за памук со целосно полна ( $T_{dry}$ ) и делумно полна машина ( $T_{dry/2}$ ) [минути]	XX/XX
<b>M</b>	Просечна ефикасност на кондензација ( $C_{dry}$ ) / ( $C_{dry/2}$ )	XX/XX
<b>N</b>	Пондерирана ефикасност на кондензација ( $C_1$ )	XX
<b>O</b>	Вградни апарати	YES=ДА; NO=НЕ

Засновано на 160 стандардни циклуси на сушење со програмата Cotton Standard (Стандардно памук)  $\square$  со целосно и половишно полнење, во согласност со моменталната правосилна Регулотива 392/2012/ЕУ за енергетското обележување на сушари за домашна употреба, измерено според EN 61121.

Фактичката потрошувачка на енергија зависи од начинот на кој се употребува апаратот.

На скала од D (најмалку ефикасен) до A+++ (најефикасен).

# ОДЛАГАЊЕ НА ОТПАДОТ

**Амбалажата** е направена од еколошки материјали кои може да се рециклираат, да се одложат или да се уништат без опасност по животната средина. Затоа, амбалажните материјали се и соодветно означени.



**Симболот** на производот или на амбалажата означува дека производот не смее да биде отстранет од домаќинството како обичен отпад. При одлагање на производот како отпад потребно е да го одвезете отпадот до овластен центар за обработка на отпад од електрични и електронски производи.

При **одлагање** на производот на крајот од нејзиниот век на траење, извадете ги сите кабли и уништете ги бравата на вратата и прекинувачот за да спречите блокирање или заклучување (заради безбедност на децата).

Правилното **одлагање** на производот ќе помогне да се спречат негативните ефекти врз животната средина и здравјето на луѓето. За подетални информации околу одлагање и преработка на производот, ве молиме јавете се на надлежниот општински орган за управување со отпад, на вашиот сервис за отстранување отпад, или на продавницата каде што сте го купиле производот.

# gorenje

Gorenje gospodinjski aparati, d.o.o. Адреса: Partizanska 12, 3320 Velenje, Slovenia  
Телефон: +386 (0)3 899 10 00 Факс: +386 (0)3 899 28 00 [www.gorenje.com](http://www.gorenje.com)



864087-a3



*Го задржуваме правото на промени и грешки во упатствата за употреба.*