



## Bruksanvisning

UGN

OCM8437S / BO4CM4I3-42  
OCM8437B / BO4CM4I3-42

**Symboler som används**



Viktig information



Tips

# INNEHÅLL

## ***Din ugn***

Inledning	4
Beskrivning av apparaten	5
Styrskenor/Teleskopiska styrskenor	5
Tillbehör	6
Lucka	6
Kylfläkt	6
Kontrollpanel	7

## ***Första användning***

Innan du använder apparaten för första gången	8
---	---

## ***Användning***

Påslagning och inställningar	9
Välja tillagningssystem	12
Beskrivning av huvudfunktioner	12
Välja inställningar	16
Välja extrafunktioner	18
Starta tillagningsprocessen	20
Stänga av ugnen	20

## ***Drift***

Mikrovågor	21
Riktlinjer för kokkärl	22
Använda apparatens matlagningssystem	23

## ***Underhåll***

Rengöring av apparaten	25
Rengöringsfunktion (ångrengöring)	25
Borttagning och rengöring av styrskenor	26
Byte av ugnslampa	26

## ***Driftstörningar***

Allmänt	27
---------	----

## ***Miljöaspekter***

Kassering av apparat och emballage	29
------------------------------------	----

## *Inledning*

---

Vi gratulerar till att du valt denna ugn. Den här produkten har utformats för att vara enkel att använda och med optimal bekvämlighet.

Denna bruksanvisning visar dig hur du kan använda denna ugn på bästa sätt. Förutom informationen om hur du ska använda apparaten, hittar du också bakgrundsinformation som kan vara nyttig när du använder den.



**Läs de separata säkerhetsinstruktionerna noga innan du använder apparaten!**

**Läs denna bruksanvisning innan du använder apparaten och förvara den på ett säkert ställe för framtida användning.**

Installationsanvisningarna finns med separat.

## Beskrivning av apparaten

1. Kontrollpanel
2. Ugnsnivåer
3. Ugnslucka
4. Luckhandtag

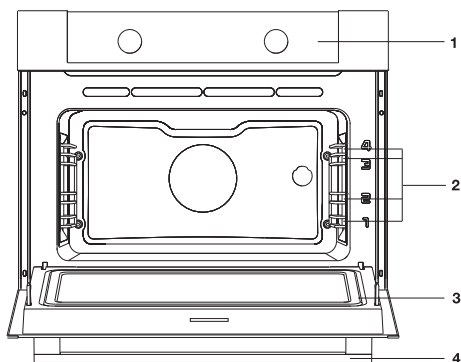

## Styrskenor/Teleskopiska styrskenor



- Ugnen har fyra eller fem styrskenor (nivå 1 till 4/5), beroende på modell. Nivå 1 används huvudsakligen i kombination med undervärme. De två övre nivåerna används i huvudsak för grillfunktionen.
- Placera ugnsallret, bakplåten eller ångplåten i utrymmet mellan styrskenor.
- Ett antal hyllnivåer kan ha fullt indragbara teleskopiska styrskenor, beroende på modell.
  - Dra ut de teleskopiska styrskenor helt ur ugnsutrymmet och placera ugnsallret/bakplåten/ångplåten på dem. Skjut sedan tillbaka ugnsallret/bakplåten/ångplåten, på de teleskopiska styrskenor, in i ugnsutrymmet.
  - Stäng bara ugnsluckan när de teleskopiska styrskenor befinner sig helt i ugnsutrymmet igen.

## Tillbehör

För din apparat finns en rad tillbehör tillgängliga, beroende på modell. Använd endast originaltillbehör som är speciellt lämpade för att användas med din apparat. Kontrollera att alla tillbehör som används tål temperaturinställningarna för den valda ugnsfunktionen.

**Obs:** vissa tillbehör är inte lämpliga/tillgängliga för alla apparater (det kan också variera beroende på land). Vid köp av tillbehör, uppge alltid exakt identifieringsnummer för din apparat. Se försäljningsbroschyren eller online-resurser för mer information om valfria tillbehör.

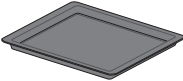
**Obs:** placera aldrig tillbehör på ugnens botten!

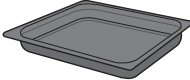
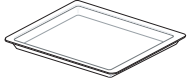
Tillbehör som kan levereras med din apparat (beroende på modell)	
	<b>Bakplåt; för bakelser och kakor.</b> <ul style="list-style-type: none"><li>• Använd inte den emaljerade bakplåten för mikrovågsfunktioner!</li><li>• Lämplig för pyrolysgöroing.</li></ul>
	<b>Ugngallret;</b> används huvudsakligen till grillning. En ångplåt eller panna med mat kan också placeras på ugngallret. <ul style="list-style-type: none"><li>• Ugngallret är utrustat med en säkerhetssprint. Lyft gallret något i framändan för att dra ut det ur ugnen.</li><li>• Använd inte ugngallret för mikrovågsfunktioner!</li></ul>
	<b>Djup emaljerad bakplåt;</b> för användning vid grillning av kött och bakning av fuktiga bakverk. <ul style="list-style-type: none"><li>• Placera aldrig den djupa bakplåten på den lägsta nivån under matlagning/bakning, utom när den används som dropskål under grillning, stekning eller grillning med grillspett (om tillgängligt).</li><li>• Använd inte den djupa emaljerade bakplåten för mikrovågsfunktioner!</li><li>• Lämplig för pyrolysgöroing.</li></ul>
	<b>Bakplåt i glas;</b> för användning i mikrovågsugn och ugn. <ul style="list-style-type: none"><li>• INTE lämplig för pyrolysgöroing.</li></ul>

## Lucka

- Luckans kontakter avbryter driften av ugnen när luckan öppnas under användning. Ugnen fortsätter arbeta när luckan stängs.

## Kylfläkt

- Apparaten är utrustad med en kylfläkt som kyler ner höljet och kontrollpanelen.

## Kontrollpanel

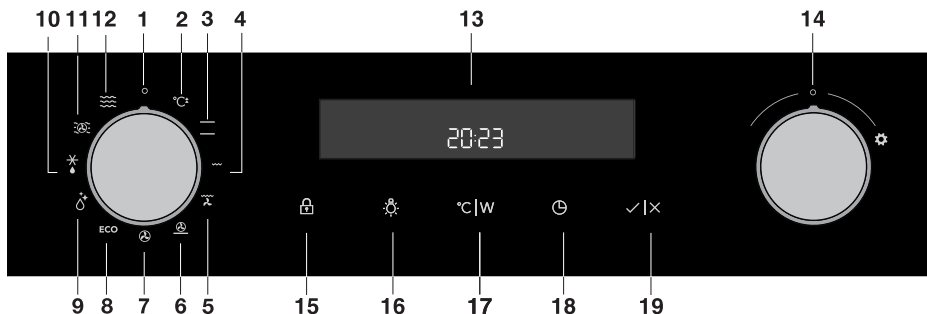

1. Funktionsreglage (i »Av«-läge)
2. Snabb förvärmning
3. Övre och nedre värmare
4. Grill
5. Grill med fläkt
6. Varmluft och nedre värmare
7. Varmluft
8. Eco-tillagning
9. Rengöring
10. Uptining
11. Kombi-mikrovågsugnsfunktioner
12. Mikrovågsfunktioner
13. Display för tillagningsinformation och klocka
14. Vred för inställningar (-/+)
15. Barnlås- knapp
16. På/av-knapp för ugnsbelysning
17. Knapp för temperatur/ effekt
18. Elektronisk programtimer
19. START/STOPP-knapp



Symboler för tillagningssystem kan finnas på vredet eller på frontpanelen (beroende på apparatmodell).

Du kan förbättra touchknapparnas respons genom att vidröra dem med en större yta av fingerspetsen. Varje gång du trycker på en knapp bekräftas detta av en kort ljudsignal.

# FÖRSTA ANVÄNDNING

## Innan du använder apparaten för första gången

- Ta bort alla delar, inklusive all transportutrustning, från apparaten vid leverans. Rengör alla tillbehör och redskap med varmt vatten och vanligt rengöringsmedel. Använd inte slipande rengöringsmedel.
- När ugnen värms upp första gången avges den karakteristiska lukten för en ny apparat. Vädra rummet grundligt under den första användningen.

## MIKROVÅGSFUNKTION

Mikrovågor används för tillagning, stekning och upptining av mat. De tillåter snabb och effektiv tillagning utan att matens färg eller form ändras.

Mikrovågor är en typ av elektromagnetisk strålning. Sådan strålning är vanligt förekommande i vår omgivning i form av radioelektriska vågor, ljus eller infraröda strålar. Deras frekvens är i 2 450 MHz-området.

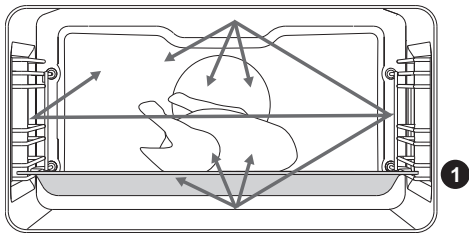

Deras egenskaper:

- De reflekteras av metaller.
- De färdas genom alla andra material.
- De absorberas av vatten-, fett- och sockermolekyler.

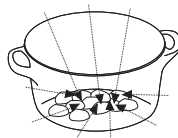
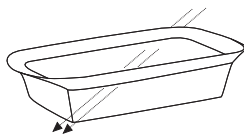

När mat utsätts för mikrovågor börjar molekylerna röra sig snabbt, och därmed skapas värme. Mikrovågorna tränger in ca 2,5 cm djupt i maten. Om maten är tjockare tillagas matens kärna via värmeledning, såsom i vanlig tillagning.



Använd eller aktivera aldrig ett mikrovågssystem om ugnen är tom.



## Påslagning och inställningar

När du har anslutit apparaten eller efter ett längre strömavbrott blinkar 12:00 på displayen och symbolen tänds.

Ställ in klockslaget.

### STÄLLA IN KLOCKAN



Vrid INSTÄLLNINGSVREDER (-/+ ) och ställ först in minuterna. Markören växlar sedan till timmar. Inställningarna sparas efter tre sekunder.



Om du vrider vredet längre till höger eller vänster ändras inställningarna snabbare.

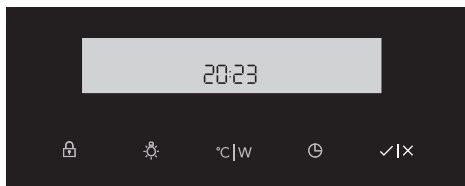

Bekräfta genom att trycka på START/STOPP. Om du inte trycker på något inom de nästa tre sekunderna sparas inställningen automatiskt.



Ugnen fungerar även om klockan inte är inställd. Timerfunktionerna är dock inte tillgängliga i detta fall (se kapitlet: STÄLLA IN TIMERFUNKTIONERNA).

Efter några minuters inaktivitet växlar apparaten till standby-läge.

### ÄNDRA KLOCKINSTÄLLNINGEN

Klockinställningen kan ändras när ingen timerfunktion är aktiverad.

Tryck på knappen  för att ställa in aktuell tid. Bekräfta genom att trycka på START/STOPP.

# ANVÄNDNING

## INSTÄLLNINGAR

För att ändra inställningarna, vrid inställningsvredet till höger och håll det inne i tre sekunder. Tryck på start/stopp-symbolen för att bläddra genom respektive inställningar eller parametrar. För att ändra en parameter, vrid inställningsvredet till höger eller vänster.

## LJUSSTYRKA

Välj mellan tre olika alternativ för ljusstyrka. Medelnivån är standardinställning. Nivåerna kan ställas in genom att vrida vredet.



Ljusstyrka låg nivå

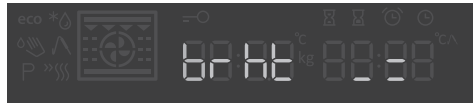

Ljusstyrka medelnivå



Ljusstyrka maxnivå

## LJUDVOLYM

Medelnivån är standardinställning. Volymnivåerna kan ställas in genom att vrida vredet.



Låg volym



Medelnivå volym (standard)



Volym maxnivå



Volym tyst

## SLUT

Tryck på start/stopp-symbolen för att lämna inställningsmenyn och återgå till standby-läge. För att lämna inställningsmenyn kan du också hålla väljarvredet till vänster i 3 sekunder eller vrida på systemvredet.



För att ändra inställningarna, vrid inställningsvredet till höger och håll det inne i tre sekunder. Tryck på start/stopp-symbolen för att bläddra genom respektive inställningar eller parametrar. För att ändra en parameter, vrid inställningsvredet till höger eller vänster.



**Efter ett strömavbrott eller efter att apparaten har stängts av är de extra funktionsinställningarna sparade i endast några få minuter. Sedan återställs alla inställningarna, förutom ljudvolymen och barnlåset, till standardfabriksvärdena.**

# ANVÄNDNING

## Välja tillagningssystem

Vrid vredet (vänster och höger) för att välja 0 TILLAGNINGSSYSTEM (se programtabell). Den valda ikonen visas på displayen.



Inställningarna kan också ändras under drift.



## Beskrivning av huvudfunktioner

Använd tabellerna för att välja önskad funktion. Läs även instruktionerna för tillagning på rättens förpackning. Vissa huvudfunktioner har underfunktioner.







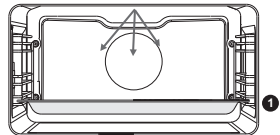

I "Mikrovågsugnfunktion": använd inte kokkärl eller bestick av metall och förvärm inte ugnen. Kontrollera att alla tillbehör som används tål temperaturinställningarna för den valda ugnsfunktionen.



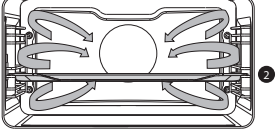

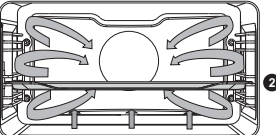
### Huvudfunktioner (för att välja med funktionsreglaget)

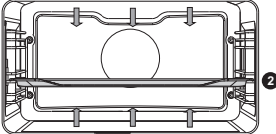
Funktion	Beskrivning	
	<b>Snabb förvärmning</b> <ul style="list-style-type: none"><li>Med denna funktion når ugnen snabbt önskad temperatur. Använd inte den här inställningen när du har en maträtt inne i ugnen.</li></ul>	
	<b>Upptining</b> <ul style="list-style-type: none"><li>Denna funktion använder mikrovågor. Upptining av rätter sker snabbt och effektivt.</li></ul>	
	<b>Mikrovågor</b> <ul style="list-style-type: none"><li>Mikrovågsenergi används för att tillaga och tina upp livsmedel. Det ger snabb och effektiv tillagning utan att förändra färg eller form på maten.</li><li>Standardinställningar kan ändras i inställningsmenyn.</li><li>Placera glasfatet på nivå 1.</li><li>Föreslagen effekt: 750 W</li></ul>	

# ANVÄNDNING

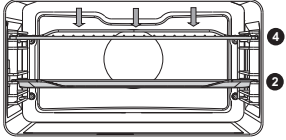
Funktion	Beskrivning	
	<p><b>Kombinerad mikrovågsugn</b></p> <ul style="list-style-type: none"> <li>• Använd en av funktionerna för (snabb) matlagning.</li> <li>• Underfunktioner är tillgängliga (använd tabellen för Kombinerad mikrovågsugn).</li> </ul>	
	<p><b>Rengöring</b></p> <ul style="list-style-type: none"> <li>• Fett och smuts kan enkelt tas bort från ugnens väggar med en fuktig trasa.</li> </ul>	
	<p><b>Varmluft</b></p> <ul style="list-style-type: none"> <li>• Uppvärmning med hjälp av varm luft från ugnens baksida.</li> <li>• Detta läge ger enhetlig uppvärmning och är idealiskt för bakning.</li> <li>• Placera bakplåten eller ungsallret i mitten av ugnen.</li> <li>• Föreslagen temperatur: 180 °C</li> <li>• Förvärmning rekommenderas.</li> </ul>	
	<p><b>Varm luft + Undervärme</b></p> <ul style="list-style-type: none"> <li>• Uppvärmning med hjälp av varm luft från baksidan av ugnen och nedre värmeelementet.</li> <li>• Detta läge kan användas för att baka pizza, fuktigt bakverk, fruktkakor, jästdeg och skorpa.</li> <li>• Placera bakplåten eller ungsallret i mitten av ugnen.</li> <li>• Föreslagen temperatur: 200 °C</li> <li>• Förvärmning rekommenderas.</li> </ul>	
	<p><b>Över- och undervärme</b></p> <ul style="list-style-type: none"> <li>• Uppvärmning med hjälp av övre och nedre värmeelement.</li> <li>• Detta läge kan användas för traditionell bakning och stekning.</li> <li>• Placera bakplåten eller ungsallret i mitten av ugnen.</li> <li>• Föreslagen temperatur: 200 °C</li> <li>• Förvärmning rekommenderas.</li> </ul>	

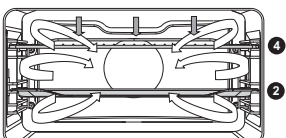
# ANVÄNDNING

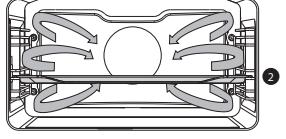
Funktion	Beskrivning	
	<p><b>Grill</b></p> <ul style="list-style-type: none"> <li>• Uppvärmning med hjälp av enbart grillelementet.</li> <li>• Detta läge kan användas för stekning av en mindre mängd öppna smörgåsar, ölkorvar och för brödrostning.</li> <li>• Placera ugnsgallret i den övre delen av ugnen och bakplåten i mitten av ugnen.</li> <li>• Övervaka alltid tillagningsprocessen. Rätten kan snabbt brännas på grund av den höga temperaturen.</li> <li>• <b>Maximalt tillåten temperatur: 240 °C</b></li> </ul>	
	<p><b>Stor grill + Fläkt</b></p> <ul style="list-style-type: none"> <li>• Uppvärmning med hjälp av översta värmeelement. Värmen fördelas av fläkten.</li> <li>• Detta läge kan användas för grillning av kött, fisk och grönsaker.</li> <li>• Placera ugnsgallret i den övre delen av ugnen och bakplåten i mitten av ugnen.</li> <li>• Föreslagen temperatur: 170 °C</li> <li>• Övervaka alltid tillagningsprocessen. Rätten kan snabbt brännas på grund av den höga temperaturen.</li> <li>• Förvärmning rekommenderas.</li> </ul>	
	<p><b>ECO Varm luft</b></p> <ul style="list-style-type: none"> <li>• Uppvärmning med hjälp av varm luft. ECO varmluft använder mindre energi men ger samma resultat som inställningen för varm luft. Tillagningen tar några minuter längre.</li> <li>• Detta läge kan användas för att grilla kött och bakning av bakverk. Placera bakplåten i mitten av ugnen.</li> <li>• Föreslagen temperatur: 180 °C</li> <li>• Denna inställning använder restvärmen (värmen är inte på hela tiden) för att uppnå låg energiförbrukning (i enlighet med energiklass EN 60350-1). I detta läge visas inte den faktiska temperaturen i ugnen.</li> </ul>	

# ANVÄNDNING

## Funktioner med kombinerad mikrovågsugn (för att välja med valreglaget)

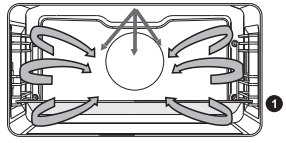
Funktion	Beskrivning	
	<p><b>Varm luft + Mikrovågor</b></p> <ul style="list-style-type: none"><li>• Detta system använder en kombination av mikrovågor och varmluft; tillagningstiden blir därför kortare.</li><li>• Använda detta för alla typer av kött, grytor, grönsaker, pajer, tårter, bröd och gratängrätter (dvs. mat som kräver längre tillagningstid).</li><li>• Placera glasfatet på nivå 1.</li><li>• Föreslagen temperatur: 160 °C</li><li>• Föreslagen effekt: 600 W</li></ul>	

# ANVÄNDNING

## Välja inställningar

Varje tillagningssystem har grundläggande inställningar eller standardinställningar som kan justeras.

Justera inställningarna genom att trycka på den tillhörande knappen (innan du trycker på knappen START/STOPP). Vissa inställningar är inte tillgängliga med vissa program; en ljudsignal påminner dig om sådana fall.

## ÄNDRA TILLAGNINGSTEMPERATUREN OCH MIKROVÅGSEFFEKTEN

Ställ endast in effekten (W) i kombinerade system och system med mikrovågor.

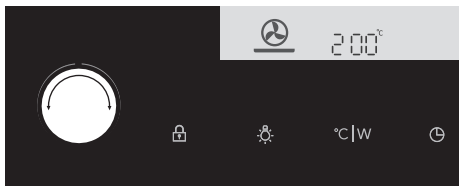

Välj TILLAGNINGSSYSTEM. Den valda ikonen visas på displayen och FÖRINSTÄLLD TEMPERATUR blinkar.

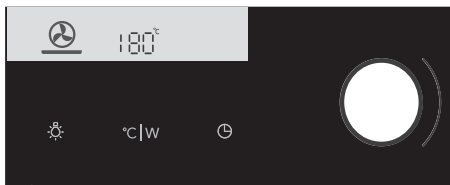

Välj TILLAGNINGSSYSTEM. Den valda ikonen visas på displayen och FÖRINSTÄLLD TEMPERATUR blinkar.

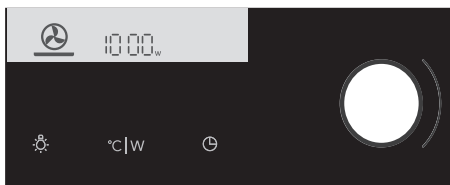

Vidrör TEMPERATURKNAPPEN två gånger för att ställa in effekten.

Effekt i watt (W) visas på displayen. Vrid INSTÄLLNINGSVREDET (-/+ ) och ställ in effekten.



Maximal temperatur eller effekt är begränsad i vissa system.

När du har slagit på apparaten genom att trycka på START-knappen visas temperatur och mikrovågseffekt växelvis på displayen (endast med kombinerade system).

Symbolen °C/W blinkar på displayen tills det valda värdet har uppnåtts.



# ANVÄNDNING

## Inställning mikrovågseffekt

Effekt	Användning
1 000 W	<ul style="list-style-type: none"><li>För snabb uppvärmning av drycker, vatten och rätter med mycket fukt.</li><li>För tillagning av färska eller frysta grönsaker.</li></ul>
750 W	<ul style="list-style-type: none"><li>För tillagning och uppvärmning av drycker och maträtter.</li></ul>
600 W	<ul style="list-style-type: none"><li>För att smälta choklad. För att tillaga fisk och skaldjur.</li><li>För uppvärmning på två nivåer.</li><li>För tillagning av torkade bönor vid låga temperaturer.</li><li>För uppvärmning eller tillagning av delikatesserätter med ägg.</li></ul>
360 W	<ul style="list-style-type: none"><li>För tillagning av mjölkprodukter eller sylt vid låga temperaturer.</li></ul>
180 W	<ul style="list-style-type: none"><li>För snabb upptining av maträtter.</li><li>För att få smör och glass att mjukna.</li></ul>
90 W	<ul style="list-style-type: none"><li>För upptining av bakverk som innehåller grädde.</li></ul>

## TIMERFUNKTIONER

Vrid först VÄLJARVREDET FÖR TILLAGNINGSSYSTEM, och ställ sedan in temperaturen.

Vidrör TIMER-knappen flera gånger för att välja symbolen.

Ikonen för den valda timerfunktionen tänds och den justerbara starttiden/sluttiden för tillagningen blinkar på displayen. Andra ikoner lyser svagt.

Tryck på START för att starta tillagningen. TILLAGNINGSTID SOM FÖRFLUTIT visas.

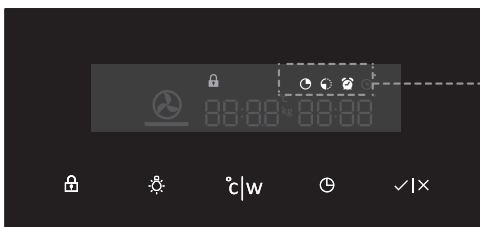

Timerfunktionsdisplay



### Ställa in tillagningstiden

I detta läge kan du definiera tidslängden för ugnsanvändningen (tillagningstid). Ställ in önskad tillagningstid. Ställ först in minuterna, sedan timmarna. Ikon och tillagningstid visas på displayenheten.



## Ställa in fördröjd start

I det här läget kan du ange längden på matlagningsprocessen (tillagningstid) och den tid då du vill att matlagningsprocessen ska upphöra (sluttid) (fördröjningen kan ställas in upp till 24 timmar).  
Kontrollera att klockan är korrekt inställd på aktuell tid.

Exempel:

Aktuell tid: 12:00

Tillagningstid: 2 timmar

Slut på tillagningen: 18:00

Ställ först in ANVÄNDNINGSTIDEN (2 timmar). Vidrör knappen för KLOCKA igen och välj SLUTTIDEN. Displayen visar automatiskt en blinkande summa av klockslaget och användningstiden för ugnen (14:00).

Ställ in sluttiden för ugnsbakningen (18:00).

Tryck på START för att starta tillagningen. Timern väntar på tiden för att starta tillagningen och symbolen lyser. Ugnen startar automatiskt (4 pm) och stoppar vid den valda tiden (18:00).



## Ställa in äggklockan

Äggklockan kan användas fristående från ugnsanvändningen. Den längsta möjliga inställningen är 24 timmar.  
Under den sista minuten visas äggklockan i sekunder.



När den inställda tiden har löpt ut, avbryter ugnen automatiskt driften (tillagningen är klar). En ljudsignal hörs, och du kan stänga av den genom att vidröra valfri knapp. Ljudsignalen stängs av automatiskt efter en minut.

Du kan avbryta alla timerfunktioner genom att ställa in tiden på »0«. Efter några minuters inaktivitet växlar apparaten till standby-läge.

## Välja extrafunktioner

Aktivera/avaktivera funktionerna genom att trycka på önskad knapp eller en kombination av knappar.



Vissa funktioner är inte tillgängliga med vissa system; en ljudsignal indikerar sådana fall.



## Barnlås

Aktivera funktionen genom att vidröra knappen för BARNLÅS. »Nyckelikonen« tänds på displayen. Vidrör knappen igen för att avaktivera barnlåset. Ikonen på displayen försvinner.

# ANVÄNDNING

Om barnlåset aktiveras utan att en timerfunktion är aktiverad (endast klockan visas) körs inte ugnen.

Om barnlåset aktiveras efter att en timerfunktion har ställts in körs ugnen som normalt; det går dock inte att ändra inställningarna.

När barnlåset är aktiverat går det inte att ändra system (tillagningslägen) eller extrafunktioner. Den enda möjliga ändringen är att avsluta tillagningsprocessen genom att vrida väljarvredet till »0«.

Barnlåset förblir aktivt efter att ugnen stängs av. Barnlåset måste först avaktiveras för att ett nytt system ska kunna väljas.



## Ugnsbelysning

Ugnsbelysningen tänds automatiskt när du öppnar ugnsluckan eller när ugnen slås på.

När tillagningsprocessen är klar är belysningen tänd i ytterligare en minut.

Du kan tända eller släcka belysningen inuti ugnen genom att trycka på belysningsknappen (LIGHT).

**5sek** °C|W

## Ljudsignal

Ljudstyrkan på ljudsignalen kan ställas in när ingen timerfunktion är aktiverad (endast aktuellt klockslag visas).

Tryck på knappen TEMPERATUR/EFFEKT och håll kvar den i 5 sekunder. Två helt tända staplar visas på displayen. Vrid INSTÄLLNINGSVREDET (-/+) för att välja en av de tre volymnivåerna (en, två eller tre staplar). Efter tre sekunder sparas inställningen automatiskt och klockslaget visas.

**5sek**



## Minska displayens kontrast

Väljarvredet för tillagningssystem ska vara i läget »0«.

Tryck på knappen LJUS och håll kvar den i 5 sekunder. Två helt tända staplar visas på displayen. Vrid INSTÄLLNINGSVREDET (-/+) för att justera displaydimmern (en, två eller tre staplar). Inställningen sparas automatiskt efter tre sekunder.



## Stand-by

Displaybelysningen kan släckas automatiskt efter 10 minuter om den inte används.

Tryck på knapparna NYCKEL + TIMER för att stänga av displayen. Om en timerfunktion har avaktiverats visas »OFF« (AV) och TIMER-ikonen på displayen för att indikera den aktiverade funktionen.



Efter ett strömavbrott eller efter att apparaten har stängts av är de extra funktionsinställningarna sparade i endast några få minuter. Sedan återställs alla inställningarna, förutom ljudsignalen och barnlåset, till standardfabriksvärdena.

## Starta tillagningsprocessen

Starta tillagningsprocessen genom att trycka på knappen START/STOPP och hålla kvar den en stund.



## Stänga av ugnen

Vrid VÅLJARVREDET FÖR TILLAGNINGSSYSTEM till läge »0«.

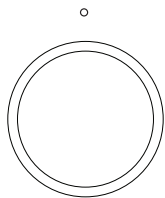

När tillagningsprocessen är klar och när ugnen har stängts av visas sjunkande temperatur ned till 50 °C.

Alla timerinställningar pausas och avbryts också. Klockslaget visas.

Efter en minuts inaktivitet växlar apparaten till standby-läge.



Efter användning av ugnen kan lite vatten finnas kvar i kondenskanalen (under luckan).

Torka av kanalen med en svamp eller en trasa.

## Mikrovågor

Mikrovågor är högfrekventa elektromagnetiska vågor. Energin gör det möjligt att tillaga eller värma upp rätter utan att påverka form eller färg.

### **Tillagningsprincip**

- Mikrovågorna som genereras i mikrovågsugnen fördelas med hjälp av ett fördelningssystem. Därigenom tillagas rätten jämnt.
- Maten absorberar mikrovågorna till ett djup av omkring 2,5 cm. Matlagningen fortsätter sedan eftersom värmen sprider sig i maträtten.
- Tillagningstiden varierar och beror på den maträtt som värms och matens egenskaper:
  - ▷ Mängd och densitet
  - ▷ Fukthalt
  - ▷ Starttemperatur (om den är kyld eller ej)



Observera!

Med hjälp av värmefördelning tillagas rätten från insidan utåt. Tillagningen fortsätter även när du tagit ut rätten ur ugnen. Tiden som anges i recept ska därför respekteras för att säkerställa:

- Jämn värme in till maträttens mitt.
- Samma temperatur i samtliga delar av maträtten.

## Riktlinjer för kokkärl

Kokkärl du använder till mikrovågsfunktionen får inte blockera mikrovågorna. Metaller som rostfritt stål, aluminium och koppar reflekterar mikrovågor. Därför ska du inte använda kokkärl av metall. Kokkärl som är utformade som mikrovågssäkra kan användas utan problem.

Läs följande instruktioner för mer information om lämpliga kokkärl och använd alltid glasbakplåten på nivå ett om du använder mikrovågsfunktionen.

Kokkärl	Mikrovågssäker	Anmärkningar
Aluminiumfolie	✓X	Kan användas i mindre mängder för att förhindra att vissa delar av rätten kokas för länge. Gnistbildning kan uppstå om folien är för nära ugnsväggen eller om det används för mycket folie.
Porslin och lerkärl	✓	Porslin, lerkärl, glaserade lerkärl och benporslin funkar oftast, förutom om de har en metallkant.
Engångstallrik gjord av polyester eller kartong	✓	Frysta måltider är ibland förpackade i engångstallrikar.
Snabbmatsförpackningar <ul style="list-style-type: none"> <li>• Muggar av polystyren</li> <li>• Papperspåsar eller tidning</li> <li>• Återvunnet papper eller metallkanter</li> </ul>	✓ X X	Kan användas för att värma upp rätter. Polystyren kan smälta vid överhettning.  Kan börja brinna.  Kan förorsaka gnistbildning.
Glas <ul style="list-style-type: none"> <li>• Ugnsglas</li> <li>• Fint glas</li> <li>• Glasburkar</li> </ul>	✓	Kan användas såvida det inte har en metallkant. Kan användas för att värma upp rätter eller drycker. Tunt glas kan gå sönder eller krossas vid plötslig uppvärmning. Locket måste tas bort. Endast lämplig för uppvärmning.
Metall	X	Kan orsaka ljusbågsbildning eller brand.
Papper <ul style="list-style-type: none"> <li>• Tallriker, muggar, kökspapper</li> <li>• Återvunnet papper</li> </ul>	✓ X	För korta tillagningstider och uppvärmning. För att absorbera överskottsfukt.  Kan förorsaka gnistbildning.
Plast	✓	Använd endast värmebeständigt termoplastiskt material. Andra typer av plast kan förvidras eller missfärgas vid höga temperaturer. Använd inte melaminplast. Bara om koksäker eller ugnssäker. Får inte vara lufttät. Stick ner en gaffel om nödvändigt.

✓ : Rekommenderas

✓X : Försiktig

X : Inte säker

## Använda apparatens matlagningsfunktioner

Använd "Kontrollpanel allmän användning" för att få information om allmän användning av apparaten.

1. Tryck på "på/av"-knappen för att sätta på apparaten.
2. Vrid på funktionsreglaget för att välja en huvudfunktion.
  - Använd "Beskrivning av funktioner" för att välja lämplig (tillgänglig) funktion.
3. Vrid på valreglaget för att välja en underfunktion (när tillgänglig) eller för att justera en inställning.
  - Inställningen för den första underfunktionen är aktiv (när tillgänglig).
4. Starta den valda funktionen direkt (med förinställda värden) genom att trycka på bekräfta-knappen (denna knapp blinkar om det är möjligt att starta programmet).

### **Tillgängliga funktioner eller inställningar att justera:**

- Funktionen (underfunktion för ugn eller funktion för kombinerad mikrovågsugn)
- ugnstemperaturen;
- mikrovågseffekt (när (kombinerad) mikrovågsugnsfunktion används);
- tillagningstiden.

*Nästa underfunktion eller inställning blir aktiv (när tillgänglig). Gå tillbaka till ett tidigare val eller en tidigare inställning genom att trycka på vänster navigationsknapp.*



Vid behov kan en annan extra inställning (t.ex. "Snabb uppvärmning") väljas med hjälp av plusmenyn. Se "Plusmenyn" för mer information.

5. Tryck på bekräfta-knappen för att starta tillagningen av din måltid med de valda inställningarna.

### **Vid slutet av tillagningen kan du:**

- Stoppa tillagningen
  - Tryck på bekräfta-knappen.

*Slutförings-skärmen stängs och standby-skärmen visas. Om inga åtgärder vidtas inom 10 minuter, kopplar displayen om till standby-läge.*
- Lägga till extra tid
  - Tryck på höger navigeringsknapp för att välja "Lägg till extra tid".

*Tidsinställningen blir aktiv och kan ändras direkt genom att vrida på valreglaget.*

  - Tryck på bekräfta-knappen.
  - *Föregående process aktiveras igen.*

### **Ändring av inställningarna under förloppet**

- Under förloppet kommer det aktiva området visas när man trycker på navigeringsknapparna. Den valda inställningen kan nu ändras. Efter bekräftelse med bekräfta-knappen visas förloppsskärmen med ändrade inställningar.
- Efter 5 sekunder utan åtgärd avbryts förloppsinställningarna och displayen återgår till förloppsskärmen.



## Rengöring av apparaten

Rengör ugnen regelbundet för att förhindra ackumulering av fett och matrester, speciellt på de inre och yttre ytorna, luckan och tätningen.

- Aktivera barnlåset (för att förhindra att apparaten sätts på oavsiktligt).
- Rengör utsidan med en mjuk trasa och varmt såpvatten.
- Torka sedan med en ren, fuktig duk och torka ytorna.
- Ta bort stänk och fläckar på de inre ytorna med en duk och såpvatten.
- Torka sedan med en ren, fuktig duk och torka ytorna.



Se till att det inte kommer vatten i ventilerna. Använd aldrig slipande rengöringsmaterial eller kemiska lösningsmedel. Se alltid till att luckans tätning är ren. Detta förhindrar ackumulering av smuts och gör att du kan stänga luckan ordentligt.

## Rengöringsfunktion (ångrengöring)

Med ångrengöring och en fuktig trasa kan du enkelt ta bort fett och smuts från ugnens väggar.

### **Använda ångrengöring**

- Använd denna funktion endast när ugnen är helt sval. Det är svårare att ta bort smuts och fett när ugnen är varm.
- Programmet tar 30 minuter. Matrester på emaljväggarna kommer att vara tillräckligt blöta efter 30 minuter och kan tas bort med en fuktig trasa.

1. Ta ut alla tillbehör ur ugnen.
2. Häll 0,15 liter vatten i nedre delen av ugnen.
3. Välj "Rengöring" med funktionsreglaget.
4. Tryck på bekräfta-knappen för att starta ångrengöring.



Öppna inte luckan under rengöringsprogrammet.

## Borttagning och rengöring av styrskenorna

Använd vanliga rengöringsprodukter för rengöring av styrskenorna.

1. Ta bort skruven med en skruvmejsel.
2. Ta bort styrskenorna från hålen i bakre väggen.



Förvara sidoskenornas distanser försiktigt. Sätt tillbaka distanserna efter rengöring. Detta förhindrar att det skapas gnistor under användning.

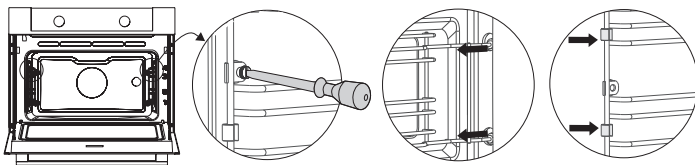

## Byte av ugnslampa



Lampan i denna hushållsapparat är endast avsedd för belysning av denna apparat. Lampan är inte avsedd som rumsbelysning.

Ugnen är utrustad med en halogenlampa.

Denna produkt innehåller en ljuskälla med energieffektivitetsklass (G).



Glödlampan är en konsumentdel och täcks därför inte av garanti. Ersätt den defekta glödlampan med den samma orginaltyp.



Koppla bort apparaten från elnätet genom att ta bort kontakten från uttaget eller genom att stänga av strömbrytare i proppskåpet.

Observera: glödlampan kan vara mycket het! Använd skydd när du tar bort lampan för att förhindra brännskador.

1. Ta bort de fyra skruvarna från täckpanelen. Ta bort täckpanelen och glaset.
2. Ta bort lampan och installera en ny.
3. Ta inte bort tätningen från täckpanelen. Tätningen får inte lossna från täckpanelen. Tätningen måste sitta perfekt i ugnsväggens håll.

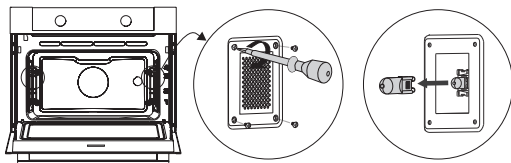

## *Allmänt*

---

Se översikten över problem nedan om du får problem med ugnen. Kontakta kundtjänst om problemen kvarstår.

### **Maten förblir rå**

- Kontrollera om klockan är inställd och om du har tryckt på bekräfta-knappen.
- Är luckan stängd ordentligt?
- Kontrollera om en säkring har gått och om strömbrytaren har aktiverats.

### **Maten har tillagats för lång eller för kort tid**

- Kontrollera om rätt tillagningstid har ställts in.
- Kontrollera om rätt effektnivå har ställts in.

### **Knapparna svarar inte; displayen svarar inte på knapparna.**

- Koppla bort apparaten från strömtillförseln under några minuter (dra ut sladden eller stäng av huvudströmbrytaren); anslut sedan apparaten igen och sätt på den.

### **Gnistor i ugnsutrymmet.**

- Se till att lampornas skyddspaneler är säkra och att samtliga distanser är placerade på styrskenorna.

### **Strömavbrott kan förorsaka omstart av displayen.**

- Ta bort kontakten från eluttaget och sätt tillbaka den igen.
- Ställ in tiden igen.

### **Det är kondens i ugnen.**

- Detta är normalt. Rengör ugnen efter användning.

### **Fläkten fortsätter gå efter att ugnen har stängts av.**

- Detta är normalt. Fläkten kommer att fortsätta gå ett tag efter att ugnen har stängts av.

### **Det kan kännas ett luftflöde vid luckan och utsidan av apparaten.**

- Detta är normalt.

### **Ljuset reflekteras i luckan och på utsidan av apparaten.**

- Detta är normalt.

### **Det kommer ut ånga från luckan eller ventilationsöppningarna.**

- Detta är normalt.

# DRIFTSTÖRNINGAR

---

## Det hörs klickljud när ugnen är på, speciellt i upptningsinställningen.

- Detta är normalt.

## Stömbrytaren stängs av regelbundet.

- Kontakta en servicetekniker.

## Displayen visar en felkod, FEL XX...(XX anger felnummer).

- Det är ett fel i den elektriska modulen. Koppla bort apparaten från elnätet under några minuter. Anslut den sedan igen och ställ in aktuell tid.
- Kontakta en servicetekniker om felet kvarstår.

## Förvaring och reparation av ugnen

- Reparationer ska enbart utföras av en kvalificerad servicetekniker.  
Om underhåll krävs, ta ur kontakten från eluttaget och kontakta ASKO kundservice.

## Ha följande information nära till hands när du ringer:

- Modell- och serienummer (finns på insidan av ugnens lucka).
- Information om garanti
- En tydlig beskrivning av problemet



Välj ett rent, torrt ställe om du ska förvara ugnen temporärt, eftersom damm och fukt kan skada apparaten.

## Kassering av apparat och emballage

Denna produkt är tillverkad av miljövänliga material. I slutet av sin livscykel måste apparaten dock avyttras på ett ansvarsfullt sätt. Myndigheterna kan ge dig information om detta.

Apparatens förpackning kan återvinnas. Följande material har använts:

- kartongpapper;
- polyetenfolie (PE),
- CFC-fri polystyren (hårt PS-skum)

Du måste avyttra dessa material i enlighet med myndigheternas föreskrifter.



Produkten har ett piktogram av en soptunna med ett kryss över.

Detta anger att hushållsapparater måste avyttras separat. Detta betyder att apparaten inte får hanteras via den vanliga sophanteringen när den är uttjänt. Den måste tas till en speciell kommunal sophanteringsstation eller en återförsäljare som ombesörjer detta åt dig.

Separat insamling av hushållsapparater förhindrar miljö- och hälsoskador. De material som använts för att tillverka denna apparat kan återanvändas, vilket innebär enorma besparingar i energi och råmaterial.

Försäkran om överensstämmelse



Vi intygar härmed att våra produkter uppfyller tillämpliga europeiska direktiv, beslut och förordningar, samt de krav som anges i refererade standarder.







Apparatens märkskylt finns på insidan av apparaten.

Ha det kompletta typnumret till hands när du tar kontakt  
med serviceavdelningen.

Adresser och telefonnummer till serviceorganisationen  
hittar du på garantikortet.

 **ASKO**



861480

sv (10-22)