



Посібник з використання
ХОЛОДИЛЬНИК ІЗ МОРОЗИЛЬНОЮ
КАМЕРОЮ

RFN31831I
RF31831I
RFN31831EI
RF31831SEI
RFN31831SEI

ЗМІСТ

Ваш холодильник із морозильним відділенням

Вступ 4

Інструкції з техніки 5

Встановлення та підключення

Вибір розташування 11

Підключення приладу 12

Зміна боку відкривання дверцят / установка приладу в шафу 13

Перед першим використанням приладу

Перед першим використанням приладу 14

Поради щодо економії енергії 14

Опис приладу

Обладнання 15

Інструкція з експлуатації 16

Обладнання всередині приладу 21

Зберігання та заморожування продуктів

Рекомендації щодо розподілу 26

Не допускайте псування їжі 27

Зберігання свіжих продуктів у холодильнику 27

Заморожування та зберігання продуктів у морозильній камері 28

Розморожування продуктів 29

Обслуговування

Розморожування приладу 30

Чищення приладу 31

ЗМІСТ

Інше

Таблиця можливих проблем 33

Зауваження щодо захисту довкілля

Утилізація приладу й упаковки 35

Використовувані піктограми



Важлива інформація



Порада



Попередження: пожежо- й вибухонебезпечні товари

Вступ

Вітаємо з придбанням цього холодильника з морозильною камерою Asko. Даний виріб розроблений з урахуванням простоти використання та оптимального комфорту.

У цьому посібнику з використання пояснюється, як найкраще експлуатувати цей прилад. Посібник містить інформацію про роботу приладу та довідкову інформацію, яка може допомогти під час його використання.



Перед використанням приладу прочитайте вказівки щодо безпеки!

Уважно прочитайте цей посібник перед першим використанням приладу та збережіть його для подальшого застосування.

Розділ інструкцій зі встановлення постачається окремо.

Перед встановленням та використанням приладу уважно прочитайте надані інструкції. Виробник не несе відповідальності за травми та збитки, спричинені в результаті неправильного встановлення чи використання. Обов'язково зберігайте посібник із приладом для подальшого використання.

Безпека дітей і вразливих осіб

- Прилад не призначено для використання особами (зокрема дітьми) з обмеженими фізичними, тактильними або розумовими можливостями чи без належних знань і досвіду, окрім випадків, коли вони перебувають під наглядом або отримали інструкції від осіб, відповідальних за їхню безпеку.
- Стежте, щоб діти не гралися з приладом.
- Чищення приладу й догляд за ним не слід доручати дітям без нагляду.
- Зберігайте всі елементи пакування в недоступному для дітей місці.

Лише для європейських ринків

- Цей прилад можна використовувати дітям віком від 8 років, а також особам з обмеженими фізичними, тактильними або розумовими можливостями чи без належних знань і досвіду, якщо вони перебувають під наглядом або отримали вказівки стосовно безпечного використання приладу та розуміють пов'язану з цим небезпеку.
- Не дозволяйте дітям грати з приладом.
- Чищення приладу й догляд за ним не слід доручати дітям без нагляду.
- Діти віком від 3 до 8 років можуть класти продукти в охолоджувальні прилади й діставати їх.

Загальні правила безпеки

- Лампа в цьому побутовому приладі підходить тільки для його освітлення. Вона не призначена для освітлення кімнат для побутових потреб.
- **ПОПЕРЕДЖЕННЯ!** Цей прилад призначено для побутового або подібного застосування, як-от:
 - на кухнях, призначених для працівників магазинів, офісів або інших робочих середовищ;
 - на фермах, у номерах готелів і мотелів або в інших житлових приміщеннях;
 - у готелях типу «ліжко та сніданок»;
 - у закладах громадського харчування та місцях гуртової торгівлі.
- **ПОПЕРЕДЖЕННЯ!** Усуньте перешкоди, які можуть блокувати вентиляційні отвори в корпусі приладу або у вбудованій конструкції.
- **ПОПЕРЕДЖЕННЯ!** Не використовуйте механічні прилади й інші засоби для пришвидшення процесу розморожування, окрім рекомендованих виробником.
- **ПОПЕРЕДЖЕННЯ!** Не пошкоджуйте холодильний контур.
- **ПОПЕРЕДЖЕННЯ!** Не користуйтеся електричними приладами, окрім рекомендованих виробником, усередині камер для зберігання продуктів.
- **ПОПЕРЕДЖЕННЯ!** Очищати прилад розприскуванням води або парою заборонено.
- **ПОПЕРЕДЖЕННЯ!** Протріть прилад вологою м'якою тканиною. Використовуйте лише нейтральні миючі засоби. Не використовуйте абразивні матеріали, абразивні губки, розчинники та металеві предмети.
- **ПОПЕРЕДЖЕННЯ!** Не зберігайте в цьому приладі вибухові речовини, як-от аерозольні балончики з легкозаймистою рідиною.

- **ПОПЕРЕДЖЕННЯ!** Якщо шнур живлення пошкоджено, для уникнення небезпечних ситуацій його можуть замінювати лише компанія-виробник, фахівець її сервісної організації або кваліфіковані належним чином фахівці.

Встановлення

- **ПОПЕРЕДЖЕННЯ!** Під'єднання цього приладу може виконувати виключно зареєстрована монтажна організація.
- Зніміть усі пакувальні матеріали.
- Не встановлюйте і не використовуйте прилад, якщо він пошкоджений.
- Дотримуйтеся інструкцій із встановлення, що додаються до приладу.
- Завжди будьте обережні, коли переміщуєте прилад, оскільки він важкий. Обов'язково користуйтеся захисними рукавичками.
- Переконайтеся, що повітря може вільно циркулювати навколо приладу.
- Зачекайте принаймні 4 години перед під'єднанням приладу до електромережі. Це необхідно, щоб мастило стекло назад у компресор.
- Не встановлюйте прилад поруч із батареями опалення, кухонною плитою, духовкою чи варильною поверхнею.
- Не розміщуйте прилад під прямим сонячним промінням.
- Не встановлюйте прилад у занадто вологих або занадто холодних місцях, як-от будівельні прибудови, гаражі або винні погреби.
- Під час переміщення приладу піднімайте його за передній край, щоб не подряпати підлогу.
- **ПОПЕРЕДЖЕННЯ!** Під час встановлення приладу простежте, щоб шнур живлення не був затиснутий або пошкоджений.

Підключення до мережі живлення

- **ПОПЕРЕДЖЕННЯ!** Ризик виникнення пожежі та ураження електричним струмом.
- Прилад має бути заземлено.
- Усі електричні підключення повинен виконувати кваліфікований електрик.
- Переконайтеся, що електрична інформація на паспортній табличці відповідає джерелу живлення. В іншому разі зверніться до електрика.
- Використовуйте лише правильно встановлену протиударну розетку.
- Не використовуйте розгалужувачі або подовжувачі.
- Слідкуйте за тим, щоб не пошкодити електричні компоненти (наприклад, штепсель живлення, мережевий кабель, компресор). Якщо необхідно замінити електричні компоненти, зверніться в сервісний центр або до електрика.
- Мережевий кабель повинен розміщуватися нижче рівня штепселя живлення.
- Підключайте штепсель живлення до розетки тільки після закінчення встановлення. Переконайтеся, що після встановлення є доступ до мережевого штепселя.
- Не тягніть за шнур живлення, щоб відключити прилад. Тягніть лише за мережевий штепсель.
- **ПОПЕРЕДЖЕННЯ!** Не розміщуйте розгалужувачі або подовжувачі позаду приладу.
- Якщо стаціонарний прилад не має мережевого шнура і штепселя — або інших засобів для відключення від мережі живлення — з розмиканням контактів на всіх полюсах, які забезпечують повне відключення за умов перенапруги категорії III, засоби для відключення повинні бути передбачені у фіксованій проводці згідно з правилами монтажу електроустановок. Це також стосується приладів зі шнуром живлення та штепселем, якщо після

встановлення приладу доступ до штепселя відсутній.
Використання багатополюсного вимикача з відстанню між контактами не менше 3 мм, встановленого на фіксованій проводці, задовольнить цю вимогу.

Використання

- **ПОПЕРЕДЖЕННЯ!** Ризик отримання травми, опіків, ураження електричним струмом та виникнення пожежі.
- Не змінюйте технічні характеристики цього приладу.
- Не кладіть у прилад електричні прилади (зокрема, прилади для виготовлення морозива), якщо вони не зазначені виробником як дозволені.
- Будьте обережні й не пошкодьте контур холодоагенту. Він містить ізобутан (R600a) — екологічно безпечний природний газ. Він є легкозаймистим.
- У разі пошкодження контуру холодоагенту переконайтеся, що в приміщенні немає відкритого вогню та джерел займання. Провітріть кімнату.
- Уникайте контакту гарячих предметів із пластиковими частинами приладу.
- Не зберігайте всередині приладу займисті рідини та газ.
- Не кладіть легкозаймисті продукти або предмети, змочені легкозаймистими продуктами, поблизу приладу або на нього.
- Не торкайтеся компресора або конденсатора. Вони гарячі.

Догляд і чищення

- **ПОПЕРЕДЖЕННЯ!** Ризик отримання травми і пошкодження приладу.
- Перш ніж здійснювати обслуговування приладу, вимкніть його та вийміть мережевий штепсель із розетки.
- Охолоджувальний компонент цього приладу містить вуглеводні. Виконувати обслуговування компонента та додавати холодоагент повинен тільки кваліфікований фахівець.
- Регулярно перевіряйте злив приладу і за потреби очищайте його. Якщо злив заблокований, на дні приладу збиратиметься розморожена вода.

Утилізація

- **ПОПЕРЕДЖЕННЯ!** Ризик отримання травми і задушення
- Від'єднайте прилад від електромережі.
- Відріжте кабель живлення і викиньте його.
- Зніміть дверцята, щоб діти і домашні тварини не могли випадково зачинитися всередині приладу.
- Холодильний контур та ізоляційні матеріали цього приладу безпечні для озону.
- Ізоляційна піна містить займистий газ. Інформацію про те, як правильно утилізувати прилад, можна дізнатись у муніципальної влади.
- Не допускайте пошкодження тієї частини охолоджувального компонента, яка розміщена поруч із теплообмінником.

ВСТАНОВЛЕННЯ ТА ПІДКЛЮЧЕННЯ

Вибір розташування

- Установіть прилад у сухому та добре провітрюваному приміщенні. Дозволений діапазон температур навколишнього середовища для приладу залежить від його кліматичного класу, який зазначений на паспортній табличці.

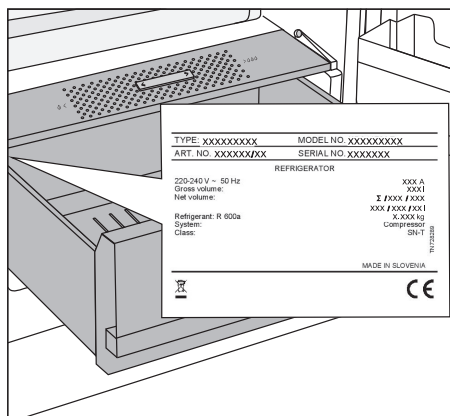

- Не розміщуйте прилад поблизу джерел тепла, як-от газова плита, батарея, бойлер тощо, і беріть його від впливу прямих сонячних променів.

Опис	Клас	Температура навколишнього середовища °C	Відносна вологість
Розширений температурний діапазон	SN	від +10 до +32	≤ 75%
Температура	N	від +16 до +32	
Субтропічний	ST	від +16 до +38	
Тропічний	T	від +16 до +43	



Не розміщуйте прилад у приміщенні, де температура може опуститися нижче 5 °C. Це може стати причиною ненадежної роботи або пошкодження пристрою!



Прилад не можна використовувати поза приміщенням і під дощем.

- Прилад слід розміщувати на відстані не менше 5 см від електричної або газової плити і не менше 30 см від батареї або обігрівача. Якщо немає можливості забезпечити ці відстані, необхідно встановити ізоляційну панель.

ВСТАНОВЛЕННЯ ТА ПІДКЛЮЧЕННЯ

- Прилад необхідно розміщувати на відстані близько 5 см від стіни, задньої чи бічних стінок шафи. Якщо над холодильником встановлено кухонну шафу, вона повинна мати зазор не менше 5 см між її задньою стінкою і стіною. Таким чином забезпечується достатня кількість повітря для охолодження конденсатора.
- Штепсель встановленого приладу повинен залишатися доступним!



Прилад слід розміщувати в приміщенні з достатнім вільним простором. Вільний простір у приміщенні повинен становити щонайменше 1 м³ на кожні 8 грамів холодоагенту. Кількість холодоагенту зазначено на паспортній табличці всередині приладу.

- Кухонні меблі, у які буде вбудовано прилад, повинні мати отвір розміром щонайменше 200 см² у підставці для забезпечення достатньої циркуляції повітря.
- Отвір у приладі для випуску повітря розміщений зверху. Перевірте, чи не заблоковано отвір. Якщо отвір заблокований, це може призвести до пошкодження приладу.



Попередження!

Перед встановленням вбудованих приладів поруч один з одним у кухонній шафі або в приміщенні необхідно встановити пристосування для запобігання утворення конденсату. **З міркувань безпеки його повинен встановлювати кваліфікований спеціаліст!**

Підключення приладу

- Підключіть прилад до електромережі за допомогою штепселя. Розетка має бути заземлена. Номінальна напруга і частота, необхідні для приладу, зазначені на паспортній табличці / наклейці з основною інформацією.
- Прилад має бути підключено до електромережі та заземлено згідно з чинними стандартами й нормами. Пристрій витримує невеликі коливання напруги максимум до плюс-мінус 6 %.



Якщо ви не збираєтеся використовувати прилад протягом тривалого часу, вимкніть його відповідною кнопкою і від'єднайте від мережі. Спорожніть, розморозьте й очистьте прилад, залишивши дверцята відчиненими.

ВСТАНОВЛЕННЯ ТА ПІДКЛЮЧЕННЯ



Ризик обмороження

Щоб уникнути обмороження, ніколи не куштуйте заморожені продукти і не торкайтеся їх.



У разі несправності або відключення електроенергії не відкривайте морозильну камеру, якщо тільки прилад не працював довше тієї кількості годин, що зазначена на паспортній табличці приладу (час підвищення температури). Після закінчення цього часу ви повинні або використати заморожені продукти, або переконатися, що вони належним чином охолоджені (наприклад, переклавши їх в інший прилад).

Зміна боку відкривання дверцят / установка приладу в шафу

Інформація про зміну сторони відкривання дверцят і встановлення приладу в шафу міститься в окремій інструкції щодо встановлення.

ПЕРЕД ПЕРШИМ ВИКОРИСТАННЯМ ПРИЛАДУ

Перед першим використанням приладу

Перш ніж підключити прилад до електромережі, уважно прочитайте інструкції щодо його правильного та безпечного використання. Оскільки ці інструкції призначені для різних типів і моделей, можливо, що в посібнику з використання зазначені налаштування або деталі, які відсутні на вашому приладі. Ми рекомендуємо зберегти цей посібник для подальшого використання. У разі продажу приладу додайте до нього посібник.

Огляньте прилад на наявність пошкоджень та / або нерівностей. Якщо прилад пошкоджений, зверніться до магазину, який продав вам прилад.

Дайте приладу постояти у вертикальному положенні не менше 4 годин, перш ніж підключати його до електромережі. Це знижує ризик збоїв у роботі в результаті впливу транспортування на холодоагент.

Перед першим використанням приладу внутрішню частину і все внутрішнє обладнання необхідно промити теплою водою з нейтральним миючим засобом. Протріть очищені деталі тканиною, змоченою чистою водою, а потім ретельно висушіть їх.

Якщо ви використовуєте прилад уперше, не кладіть у нього продукти, поки температура не знизиться до встановленої.

Поради щодо економії енергії

- Установіть прилад, як це зазначено в посібнику з використання.
- Не відкривайте дверцята частіше, ніж це потрібно.
- Ніколи не закривайте і не перекривайте вентиляційні отвори.
- Якщо дверний ущільнювач пошкоджений або більше не забезпечує належної герметизації, замініть його якомога швидше.
- Зберігайте продукти в щільно закритих ємностях або належній упаковці.
- Дайте продуктам охолонути до кімнатної температури, перш ніж класти їх у прилад.
- Розморозуйте продукти в холодильній камері.
- Розморозьте звичайну морозильну камеру, якщо на її внутрішній стороні утворився шар льоду товщиною приблизно 2–3 міліметри.
- Рівномірно розподіліть полиці в холодильній камері. Розміщуйте продукти так, щоб повітря могло вільно циркулювати в приладі (дотримуйтеся рекомендацій щодо розміщення продуктів, наведених у посібнику).
- Якщо прилад оснащений вентилятором, переконайтеся, що вентиляційні отвори не заблоковані.
- Чим нижче встановлена температура, тим вище споживання енергії.

ОПИС ПРИЛАДУ

Обладнання

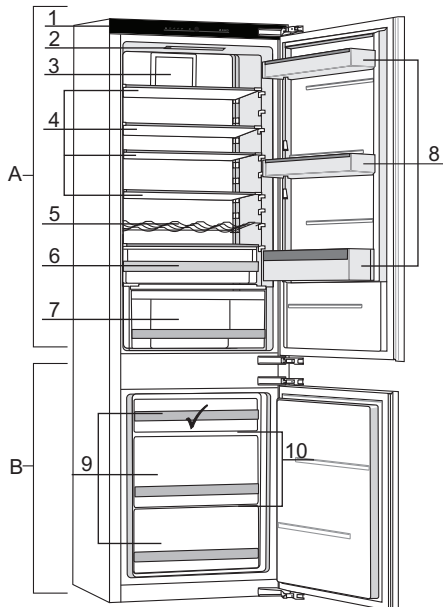

A Холодильник

1. Панель керування
2. Світлодіодне освітлення
3. CoolFlow*
4. Скляні полиці
5. Полиця для пляшок
6. Верхня шухляда*
7. Шухляда для овочів із контролем вологості
8. Дверні відсіки

B Морозильна камера

9. Шухляди морозильної камери
10. Скляні полиці

✓ Найкраще місце для заморожування свіжих продуктів.

* Обладнання залежить від моделі

ОПИС ПРИЛАДУ

Інструкція з експлуатації

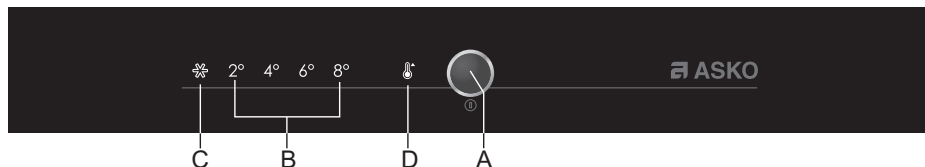

- A Увімкнення або вимкнення приладу, регулювання температури та кнопка вибору додаткових функцій
- B Дисплей температури холодильника
Індикатор вибраної температури світитиметься.
- C Індикатор функції інтенсивного охолодження / заморожування
Коли режим інтенсивного охолодження / заморожування буде активовано, засвітиться позначка C.
- D Індикатор високої температури

Щоб установити потрібну температуру приладу або активувати додаткові функції, натисніть кнопку A декілька разів. Після першого натискання почне блимати встановлене значення або функція. Після кожного натискання індикатор налаштування переміщуватиметься до наступного параметра. Індикатори налаштувань підсвічуються по колу, справа наліво. Під час налаштування параметрів блиматиме дисплей. Через три секунди після відпускання кнопки налаштування буде автоматично збережено й на дисплеї засвітиться відповідний символ.

Увімкнення або вимкнення приладу



Для увімкнення приладу натисніть кнопку **A** й утримуйте її протягом 3 секунд.

Для вимкнення приладу знову натисніть кнопку **A** й утримуйте її протягом 3 секунд. Прилад вимкнеться, але все ще перебуватиме під напругою, оскільки він досі підключений до електромережі.

ОПИС ПРИЛАДУ

Регулювання температури в приладі



- За замовчуванням встановлено рекомендовану температуру 4 °С. З цим налаштуванням температура в морозильній камері становитиме приблизно -18 °С.
- Після ввімкнення приладу може знадобитися кілька годин, щоб досягти встановленої температури. Не кладіть продукти в холодильник, доки не буде досягнуто встановленої температури.



A

- Оберіть потрібну температуру, натискаючи кнопку **A**.
- Натисніть кнопку **A** декілька разів, щоб засвітився індикатор потрібної температури.
- Після першого натискання кнопки **A** почне блимати встановлене значення або функція. Після кожного натискання кнопки **A** індикатор налаштування переміщуватиметься до наступного параметра (справа наліво, по колу).
- Через три секунди параметр припинить блимати. Параметр збережеться, і відповідний індикатор світлитиметься неперервно.

Числа 2, 4, 6 і 8 позначають градуси за Цельсієм (°С) у холодильній камері приладу.

- +4 °С — рекомендоване значення температури. За цієї температури довше зберігаються якість і свіжість продуктів.
- Температура в холодильній камері також впливає на температуру в морозильній камері. Для нижчої температури в морозильній камері встановіть нижчу температуру в холодильній камері.
- Якщо температура в приміщенні, де встановлено прилад, нижча за 16 °С, рекомендовано встановити температуру, нижчу за 4 °С.

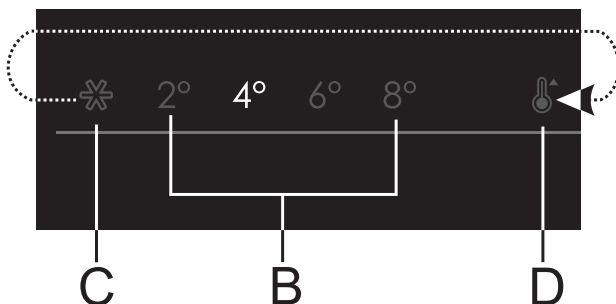

ОПИС ПРИЛАДУ

Функція інтенсивного охолодження / заморожування (SuperCool / FastFreeze)

Прилад має функцію інтенсивного охолодження / заморожування. Ця функція якнайшвидше знижує температуру в холодильній та морозильній камерах. Активуйте функцію за 24 години до того, як класти в прилад велику кількість свіжих продуктів.



Коли вибрано функцію інтенсивного охолодження / заморожування, прилад працює на максимальній потужності. Деякий час він може видавати більше шуму.

- Щоб активувати функцію інтенсивного охолодження / заморожування, натискайте кнопку **A**, доки не засвітиться позначка **C**.
- Щоб вимкнути функцію інтенсивного охолодження / заморожування та вибрати бажану температуру **B**, скористайтеся кнопкою **A**.

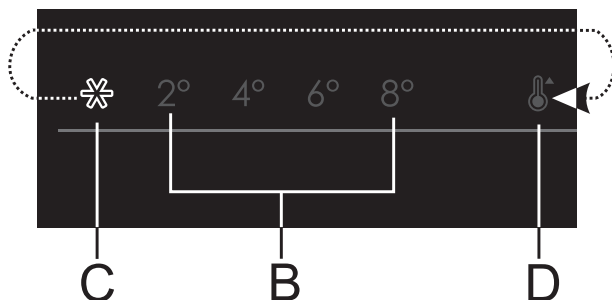

Регулювання температури холодильної камери, коли функція інтенсивного охолодження / заморожування ввімкнена, негайно відключає функцію інтенсивного охолодження / заморожування.



Якщо функція інтенсивного охолодження / заморожування не відключена вручну, вона буде автоматично відключена приблизно через два дні. Потім температура повертається до останнього встановленого значення.



Якщо під час роботи функції виникає збій живлення, функція знову активується після відновлення живлення.

Сигнал у разі відчинених дверцят



A

Для звичайних приладів (модель RF31831I)

Звуковий сигнал звучить, коли дверцята холодильної камери занадто довго відчинені.

Для приладів NoFrost (модель RFN31831I)

Звуковий сигнал звучить, коли дверцята холодильної або морозильної камери занадто довго відчинені.

Відключення звукового сигналу

1. Зачиніть дверцята.
 - Звуковий сигнал припиниться.



У разі вимкнення сигналу натисканням кнопки **A** невдовзі сигнал знову активується, якщо дверцята досі будуть відчинені.

ОПИС ПРИЛАДУ

Попередження про високу температуру

Якщо температура в приладі досягне занадто високого рівня, пролунає звуковий сигнал. Крім того, позначка **D**, що відображається на дисплеї, почне блимати. Підвищення температури може мати кілька причин, які зазначені нижче.

- Дверцята були відкриті зовдовго, або їх відкривали занадто часто.
- Дверцята зачинені неналежним чином.
- Одночасно завантажено надто багато свіжих продуктів.



Після кожного ввімкнення приладу потрібен якийсь час, поки не буде досягнута правильна температура. Через це звуковий сигнал відключається на перші 24 години після ввімкнення приладу, щоб запобігти його непотрібному спрацюванню.

Відключення звукового сигналу

1. Торкніться кнопки **A**, щоб вимкнути звуковий сигнал.

- Звуковий сигнал припиниться.
- Позначка **D**, що відображається на дисплеї, блиматиме, поки температура буде занадто високою.



Після першого натискання кнопки **A** сигнал буде підтверджено та вимкнено. Потім кнопку **A** знову можна використовувати для регулювання налаштувань.



Якщо сигнал не вимкнути вручну, а температура залишається занадто високою, сигнал лунатиме декілька хвилин кожні півгодини, а також коли дверцята холодильної камери відкриті.

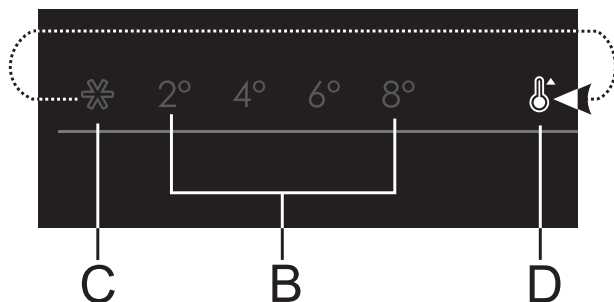

ОПИС ПРИЛАДУ

Обладнання всередині приладу

(* Обладнання залежить від моделі)

Скляні полиці

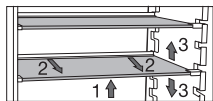

Полиці вироблені з безпечного скла. Щоб змінити висоту полиці, підніміть її передню частину (1). Візьміться за задню частину полиці і злегка потягніть її вперед (2). Перемістіть полицю вище або нижче (3).

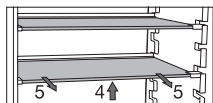

Щоб вийняти полицю з холодильника, підніміть її передню частину (4). Візьміться за задню частину полиці і витягніть її з приладу (5).

Полиця для пляшок

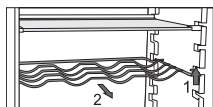

Полиця для пляшок може вмістити максимум дев'ять пляшок об'ємом 0,75 літра кожна або 13 кг загальної ваги. На полиці для пляшок можна також зберігати банки (уздовж або хрест-навхрест). Якщо ви поставили пляшки або банки на полицю, переконайтеся, що дверцята можуть правильно зачинитися.

Полицю для пляшок неможливо випадково витягнути. Її можна виймати, лише коли вона порожня. Щоб вийняти полицю, трохи підніміть її спереду (1) та потягніть на себе (2).

ОПИС ПРИЛАДУ

Шухляда для овочів з автоматичним контролем вологості (модель RFN31831I, RFN31831EI, RFN31831SEI)

Шухляда в нижній частині холодильника призначена для зберігання фруктів та овочів. У ній забезпечено вологість, необхідну для збереження продуктів від висихання. Вологість у шухляді регулюється автоматично, залежно від типу та кількості продуктів.

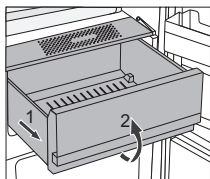

Щоб вийняти шухляду, витягніть її до упору (1). Потім підніміть її спереду (2) й витягніть повністю.

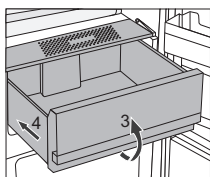

Вставляти шухляду потрібно у зворотному порядку (3 та 4).

ОПИС ПРИЛАДУ

Шухляда для овочів із ручним контролем вологості (модель RF31831I, RF31831SEI)

Шухляда в нижній частині холодильника призначена для зберігання фруктів та овочів. У ній забезпечено вологість, необхідну для збереження продуктів від висихання. Шухляда має регулятор вологості, який дає змогу встановлювати рівень вологості.

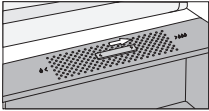

Повзунок встановлено справа: отвори закриті, вища вологість у шухляді.

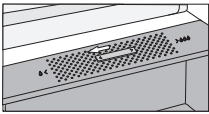

Повзунок встановлено зліва: отвори відкриті, нижча вологість у шухляді.



Якщо під скляною полицею наявні краплі води, відкрийте вентиляційні отвори й витріть полицю.

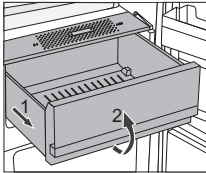

Щоб вийняти шухляду, витягніть її до упору (1). Потім підніміть її спереду (2) й витягніть повністю.

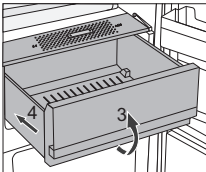

Вставляти шухляду потрібно у зворотному порядку (3 та 4).

ОПИС ПРИЛАДУ

Дверні відсіки

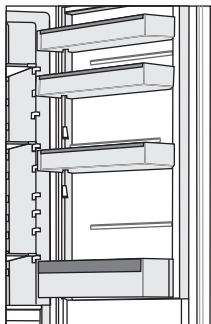

Висота дверних відсіків регулюється. Вийміть відсік із паза і встановіть його в потрібне положення. Кожен відсік може витримувати максимум 5 кг. Нижній дверний відсік підходить для пляшок.

Контейнер MultiBox

Контейнер MultiBox добре підходить для зберігання продуктів із сильним запахом, як-от дозрілі або блакитні сири, копчені ковбаси і цибуля. Кришку також можна використовувати як підставку для яєць.

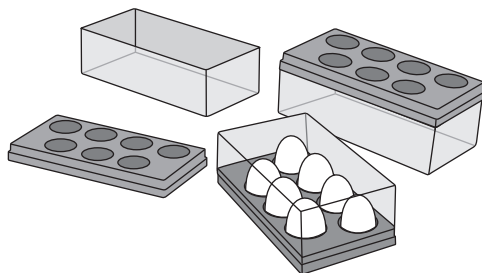

Підставка для кубиків льоду (IceTray)

Щоб зробити кубики льоду, наповніть підставку водою і покладіть її горизонтально в морозильну камеру.

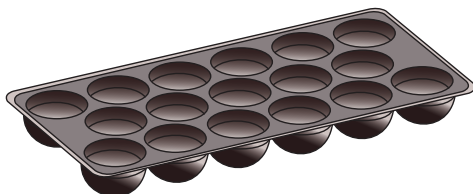

ОПИС ПРИЛАДУ

CoolFlow*

Ця система забезпечує оптимальну циркуляцію повітря для підтримки постійної температури у всій холодильній камері. Отвори навколо вентилятора в жодному разі не можна закривати або блокувати.

AdapTech

Інноваційна технологія на основі датчиків дає змогу налаштувати роботу приладу відповідно до звичок і поведінки користувача. Адаптивна інтелектуальна система відстежує, аналізує та реєструє дані про використання холодильника щодня і щотижня й адаптує роботу приладу відповідно до отриманих даних. Якщо система передбачає підвищення частоти відкривання дверцят, прилад автоматично завчасно знизить температуру, щоб уникнути підвищення температури. Прилад також зможе передбачити додавання великої кількості продуктів у холодильник або морозильну камеру й адаптуватися до цього за допомогою інтенсивнішого охолодження або заморожування.

ЗБЕРІГАННЯ ТА ЗАМОРОЖУВАННЯ ПРОДУКТІВ

Рекомендації щодо розподілу

Відсіки холодильної камери

- **Верхній відсік:** консерви, хліб, вино, випічка тощо.
- **Середній відсік:** молочні продукти, напівфабрикати, десерти, безалкогольні напої, пиво, приготовані продукти тощо.
- **Нижній відсік:** м'ясо, м'ясні продукти, делікатеси.
- **Шухляда для овочів:** овочі та свіжі фрукти.



Зберігайте продукти, які швидко псуються, у задній частині полиці або в задній частині шухляди за найнижчої температури.



Не зберігайте в холодильнику чутливі до низьких температур фрукти (банани, ананаси, папаї, цитрусові) та овочі (цукіні, помідори, баклажани, огірки, болгарський перець та картоплю).

Відсіки дверцят

- **Верхній / середній дверний відсік:** яйця, масло, сир, соуси тощо.
- **Нижній дверний відсік:** напої, банки, пляшки тощо.

Відсіки морозильної камери

- **Верхній відсік:** залишки їжі, лід, піца.
- **Середній відсік:** м'ясо, риба, хліб.
- **Нижній відсік:** стандартна морозильна камера, овочі й фрукти.

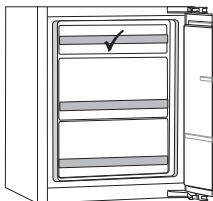

Найкраще місце для заморожування свіжих продуктів позначено символом ✓.



Не зберігайте в морозильній камері салат-латук, яйця, яблука, груші, виноград, персики, йогурт, кисле молоко, сметану й майонез.

ЗБЕРІГАННЯ ТА ЗАМОРОЖУВАННЯ ПРОДУКТІВ

Не допускайте псування їжі

Щоб їжа не зіпсувалася, дотримуйтеся наведених нижче вказівок.

- Якщо тримати дверцята відчиненими протягом тривалого часу, це може призвести до суттєвого підвищення температури в камерах приладу.
- Регулярно очищайте поверхні, які можуть контактувати з продуктами та відкритими зливними системами.
- Зберігайте сире м'ясо та рибу у відповідних контейнерах холодильника, щоб вони не контактували з іншими продуктами та не могли потекти на них.
- Якщо охолоджувальний прилад залишається пустим протягом тривалого періоду, вимкніть його, розморозьте, очистьте, висушіть і лишть дверцята відчиненими, щоб у ньому не з'явилася пліснява.

Зберігання свіжих продуктів у холодильнику

Важливі рекомендації щодо зберігання свіжих продуктів

- Для збереження якості свіжих продуктів важливо, щоб:
 - продукти були добре запаковані;
 - була встановлена правильна температура приладу;
 - прилад був чистий.
- Звертайте увагу на термін придатності, зазначений на упаковці харчових продуктів.
- Зберігайте продукти в холодильнику в закритих ємностях або належній упаковці. Це допоможе запобігти накопиченню або розповсюдженню запаху їжі і зберегти її сухою.
- Не зберігайте в холодильнику займисті, нестабільні й вибухові речовини.
- Зберігайте пляшки, що вже були відкриті, у вертикальному положенні і щільно закривайте їх.
- Деякі органічні речовини, як-от ефірні олії в шкірці лимонів та апельсинів, а також оцтова кислота, які контактують з пластмасовими деталями протягом тривалого періоду, можуть роз'їдати матеріал і викликати його передчасне псування.
- Неприємний запах указує на те, що прилад не чистий або в ньому є зіпсовані продукти (див. розділ «Технічне обслуговування»).
- Якщо ви плануєте покинути дім на тривалий період часу, не залишайте в холодильнику швидкопсувні продукти.

ЗБЕРІГАННЯ ТА ЗАМОРОЖУВАННЯ ПРОДУКТІВ

Заморожування та зберігання продуктів у морозильній камері

Важливі рекомендації щодо заморожування свіжих продуктів

- Максимальна кількість продуктів, яку можна покласти в морозильну камеру за один раз, зазначена на паспортній табличці. Якщо покласти більшу за максимальну кількість продуктів у морозильну камеру, це сповільнить процес заморожування та погіршить їхню якість. Крім того, це також зашкодить якості заморожених продуктів, які вже зберігаються в морозильній камері.
- Використовуйте лише свіжі продукти хорошої якості, придатні для заморожування.
- Дайте гарячій їжі охолонути до кімнатної температури.
- Продукти потрібно заморожувати швидко. Рекомендується використовувати невеликі упаковки.
- Використовуйте повітронепроникну і водонепроникну упаковку, щоб продукти не висихали і не втрачали вітаміни.
- Враховуйте тип і кількість продуктів в упаковці, а також дату їхнього заморожування.
- Не допускайте контакту свіжих продуктів із замороженими продуктами.
- Ви можете вийняти всі шухляди, щоб використовувати весь обсяг морозильної камери.
- Кладіть продукти прямо на полицю і на дно морозильної камери.

Заморожування невеликої кількості свіжих продуктів / заготування кубиків льоду

Див. розділ «Рекомендації щодо розподілу», у якому зазначено найкраще місце для заморожування свіжих продуктів (від 1 до 2 кілограмів) та заготування кубиків льоду.

Заморожування великої кількості свіжих продуктів

- Активуйте функцію інтенсивного охолодження / заморожування за 24 години до того, коли плануєте заморожувати продукти.
- Розподіліть свіжі продукти порівну між усіма шухлядами морозильної камери.
- Через 24 години можна перекласти продукти в інший відсік морозильної камери і заморозити нову партію продуктів.

Важливі рекомендації щодо зберігання заморожених продуктів

- Дотримуйтеся інструкцій виробника щодо зберігання і використання заморожених продуктів. Зверніть увагу на рекомендовану температуру зберігання і термін придатності, зазначені на упаковці.
- Використовуйте тільки продукти в непошкодженій упаковці, які зберігалися при температурі -18°C або нижче.
- Не купуйте продукти, покриті інеем. Це вказує на те, що продукти розморозувались або частково розморозувались декілька разів і, як наслідок, мають гіршу якість.
- Слідкуйте за тим, щоб продукти не розморозилися під час транспортування. Підвищення температури скоротить термін зберігання і погіршить якість продуктів.

ЗБЕРІГАННЯ ТА ЗАМОРОЖУВАННЯ ПРОДУКТІВ

Рекомендований час зберігання заморожених продуктів у морозильній камері 

Тип продукту	Час
фрукти, яловичина	від 10 до 12 місяців
овочі, телятина, птиця	від 8 до 10 місяців
дичина	від 6 до 8 місяців
свинина	від 4 до 6 місяців
м'ясний фарш	4 місяці
хліб, випічка, напівфабрикати, пісна риба	3 місяці
субпродукти	2 місяці
копчена ковбаса, жирна риба	1 місяць

Розморожування продуктів

- Розморожування — важливий етап у зберіганні заморожених продуктів. Продукти важливо розморожувати в правильний спосіб.
- Нижче наведені відповідні методи розморожування:
 - у холодильнику;
 - у холодній воді;
 - у мікрохвильовій печі або конвекційній печі з відповідною програмою розморожування.
- Деякі заморожені продукти можна приготувати без попереднього розморожування. Виробник зазначає це на упаковці.
- Продукти потрібно фасувати невеликими порціями. Так вони швидше розморожуватимуться.
- Використовуйте частково або повністю розморожені продукти якомога швидше. У заморожених продуктах активується діяльність бактерій, тому вони швидко зіпсуються. Особливо це стосується фруктів, овочів і готової їжі.
- Не заморозуйте повторно продукти, які були частково або повністю розморожені.

Розморожування приладу

Автоматичне розмороження холодильної камери

Холодильна камера розморожується автоматично час від часу.

Розморожування морозильної камери NoFrost (модель RFN31831I, RFN31831EI, RFN31831SEI)

Морозильна камера NoFrost розморожується автоматично. Залишки льоду зникають після розморожування.

Причиною утворення залишків льоду чи інею в морозильній камері може бути неналежне використання приладу (занадто часте відкривання дверцят, дверцята відкриті протягом тривалого часу, погана герметизація дверцят тощо). У цьому випадку морозильну камеру необхідно розморозити вручну.

Розморожування звичайної морозильної камери (модель RF31831I, RF31831SEI)

- Морозильну камеру необхідно розморозити, якщо утворився шар інею або льоду товщиною 3–5 міліметрів.
- За 24 години до розморожування ввімкніть функцію інтенсивного охолодження / заморожування, щоб додатково охолодити продукти.

Після закінчення цього періоду вийміть продукти з морозильної камери і подбайте, щоб вони не могли частково або повністю розморозитися.

- Вимкніть прилад (див. розділ «Інструкція з експлуатації») і вийміть шнур живлення з розетки.



Не використовуйте аерозольні засоби для розморожування, оскільки вони можуть розчинити пластикові компоненти або зашкодити вашому здоров'ю.



Не використовуйте ніж або інші гострі предмети для видалення інею, оскільки це може призвести до пошкодження системи охолодження.

ОБСЛУГОВУВАННЯ

Чищення приладу



Перед очищенням приладу вимкніть його і витягніть штепсель із розетки.



Не використовуйте для чищення абразивні засоби, оскільки вони можуть пошкодити поверхню.



Активуйте функцію інтенсивного охолодження / заморожування за 24 години до того, коли плануєте очищувати морозильну камеру.

- Регулярно очищайте прилад усередині теплою водою. За потреби додайте у воду нейтральний засіб для чищення або спеціальний очищувач для холодильників. Очистьте всі поверхні м'якою тканиною. Протріть очищені деталі тканиною, змоченою чистою водою, а потім ретельно висушіть їх.
- Не мийте частини приладу в посудомийній машині — це може пошкодити їх.



Якщо ви не збираєтеся використовувати прилад протягом тривалого часу, вимкніть його відповідною кнопкою і від'єднайте від мережі. Спорожніть, розморозьте й очистьте прилад, залишивши дверцята відчиненими.

ОБСЛУГОВУВАННЯ

Очищення фільтра вологості (модель RFN31831I, RFN31831EI, RFN31831SEI)

Фільтр вологості розташований у нижній частині полиці над шухлядою для овочів і фруктів.

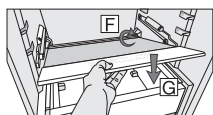
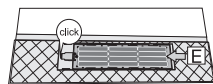
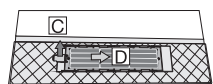
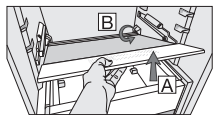

1. Вийміть верхню шухляду.
2. Підніміть шухляду якомога вище за передній край (A). Потім витягніть її з пазів на задній стінці приладу (B).
3. Обережно переверніть полицю нижньою стороною вгору.
4. Покладіть полицю на рівну поверхню.
5. Щоб вийняти фільтр, потягніть язичок догори в напрямку, указаному стрілкою C. Потім перемістіть фільтр у напрямку стрілки D.
6. Промийте фільтр водою та ретельно просушіть. Якщо на фільтрі є стійкі забруднення, видаліть їх за допомогою м'якого мийного засобу та м'якої тканини. Після цього ретельно змийте мийний засіб водою.
7. Установіть фільтр на місце: переміщуйте його в напрямку стрілки E. Клацання вказує на те, що фільтр надійно встановлено на місце.
8. Переверніть полицю й установіть її на місце. Переконайтеся, що вона надійно вставлена в пази на задній стінці приладу (стрілка F). Обережно опустіть полицю, щоб покласти її зверху на шухляду для фруктів та овочів, як показує стрілка G.

Таблиця можливих проблем

Якщо у вас є сумніви щодо належної роботи приладу, не слід одразу припускати, що він несправний. Ми рекомендуємо в будь-якому випадку спочатку перевірити пункти, наведені в таблиці нижче.

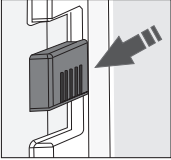
Проблема	Причина / вирішення
Прилад підключено до електромережі, але він не працює.	Переконайтеся, що розетка перебуває під напругою, а прилад увімкнено.
Прилад безперервно охолоджується протягом тривалого часу. 	Компресор працює довше за низької потужності (низьке споживання енергії / висока ефективність). Це найефективніша форма роботи. На роботу приладу можуть впливати такі фактори. <ul style="list-style-type: none"> • Зависока температура навколишнього середовища. • Дверцята були відкриті задовго, або їх відкривали занадто часто. • Дверцята зачинені неналежним чином. • Дверцята зачинені неналежним чином (ущільнення забруднене, дверцята неправильно вирівняні, ущільнення пошкоджене тощо). • Одночасно завантажено надто багато свіжих продуктів. • Недостатня циркуляція повітря навколо компресора та конденсатора. Переконайтеся, що вентиляція навколо приладу достатня (див. окрему інструкцію зі встановлення). • Датчик у холодильнику заблокований свіжими продуктами. Переконайтеся, що повітря може вільно циркулювати навколо датчика (стосується не всіх моделей).
Надмірне утворення льоду в морозильній камері (звичайна морозильна камера).	<ul style="list-style-type: none"> • Морозильну камеру не розморожували деякий час. Розморозьте морозильну камеру, щоб видалити лід. • Дверцята зачинені неналежним чином. • Дверцята зачинені неналежним чином (ущільнення забруднене, дверцята неправильно вирівняні, ущільнення пошкоджене тощо).
Надмірне утворення льоду в морозильній камері (морозильна камера NoFrost).	<ul style="list-style-type: none"> • Дверцята були відкриті задовго, або їх відкривали занадто часто. • Дверцята зачинені неналежним чином. • Дверцята зачинені неналежним чином (ущільнення забруднене, дверцята неправильно вирівняні, ущільнення пошкоджене тощо).

Проблема	Причина / вирішення
Конденсат на скляній полиці над шухлядами в холодильній камері.	<ul style="list-style-type: none"> • Відкрийте повзунок для регулювання вологості (модель RF31831I, RF31831SEI). • Переконайтеся, що дверцята правильно та герметично закриті. • Це тимчасова проблема, якої неможливо уникнути повністю за високої температури навколишнього середовища та високої вологості. Проблема зникає, коли температура і вологість повертаються до нормального рівня. Рекомендуємо частіше чистити шухляди та час від часу витирати краплі. • Упакуйте продукти в пакети або іншу герметичну упаковку.
Блимає значок D .	<ul style="list-style-type: none"> • Дверцята були відкриті задовго, або їх відкривали занадто часто. • Дверцята зачинені неналежним чином (ущільнення забруднене, дверцята неправильно вирівняні, ущільнення пошкоджене тощо). • Одночасно завантажено надто багато свіжих продуктів.
Дверцята відчиняються з певним зусиллям.	<p>Ви намагаєтесь відкрити дверцята приладу відразу після того, як закрили їх. У такому випадку відкрити дверцята складно. Коли ви відкриваєте дверцята, холодне повітря виходить з приладу і замінюється теплим повітрям з навколишнього середовища. У результаті охолодження повітря створюється невеликий вакуум, який ускладнює відкриття дверцят. Через кілька хвилин температура нормалізується, і дверцята знову відкриватимуться легко.</p>
Частково або повністю не працює світлодіодне освітлення.	<p>Проконсультуйтеся з фахівцем з обслуговування щодо зламаного світлодіодного освітлення. Ремонтувати світлодіодне освітлення самостійно забороняється.</p>
Прилад видає шум.	<ul style="list-style-type: none"> • Прилад охолоджується за допомогою холодильної системи з компресором (а деякі моделі також за допомогою вентилятора), який видає шум. Рівень шуму залежить від встановлення приладу, правильного використання та віку. • Після підключення приладу до джерела живлення шум компресора або протікання холодоагенту може бути трохи голоснішим. Це не свідчить про несправність і не впливає на термін служби приладу. Невдовзі прилад працюватиме тихіше. • Прилад може тимчасово працювати гучніше, якщо дверцята були відкриті задовго або їх відкривали занадто часто, у прилад завантажено велику кількість свіжих продуктів або активована функція інтенсивного заморожування чи інтенсивного охолодження.

Якщо вам не вдається вирішити проблему, зверніться до сервісного центру. Повідомте працівнику сервісного центру тип, модель та серійний номер, зазначені на паспортній таблиці або наклейці на внутрішній стороні приладу.

ЗАУВАЖЕННЯ ЩОДО ЗАХИСТУ ДОВКІЛЛЯ

Утилізація приладу й упаковки

Цей прилад виготовлено з екологічно чистих матеріалів. Після завершення терміну експлуатації його слід утилізувати відповідним чином. Дізнатися методи утилізації можна в органах місцевого самоврядування.



Див. також розділ «Утилізація» в інструкції з техніки безпеки.

Пакування цього приладу придатне для повторного використання. Для нього використовуються такі матеріали:

- картон;
- поліетиленова фольга (PE);
- полістирол, що не містить фреону (пінополістирол).

Ці матеріали необхідно належним чином утилізувати згідно з офіційними нормами.



Прилад позначено символом у вигляді перекресленого бака для сміття, щоб звернути вашу увагу на вимоги роздільної утилізації побутових електроприладів. Це означає, що після завершення терміну експлуатації прилад не можна утилізувати разом із невідсортованим побутовим сміттям. Його необхідно доставити в спеціальний пункт обробки роздільних побутових відходів або передати роздрібному продавцю, який надає такі послуги.

Роздільна утилізація побутової техніки дає змогу уникнути шкідливих наслідків для людини та навколишнього середовища. Завдяки ній можна відновити матеріали, з яких виготовлений прилад, а також досягнути значної економії енергії та сировини.



Декларація відповідності нормам

Ми заявляємо, що наша продукція відповідає чинним європейським директивам, правилам та вимогам, а також усім вимогам стандартів, на які робиться посилання.

Інструкція з використання також доступна на нашому сайті:
www.asko.com

 **ASKO**



860178

uk (08-23)