

FI

**YKSITYISKOHTAISET
OHJEET
PYYKINPESUKONEEN
KÄYTTÖÄ VARTEN**

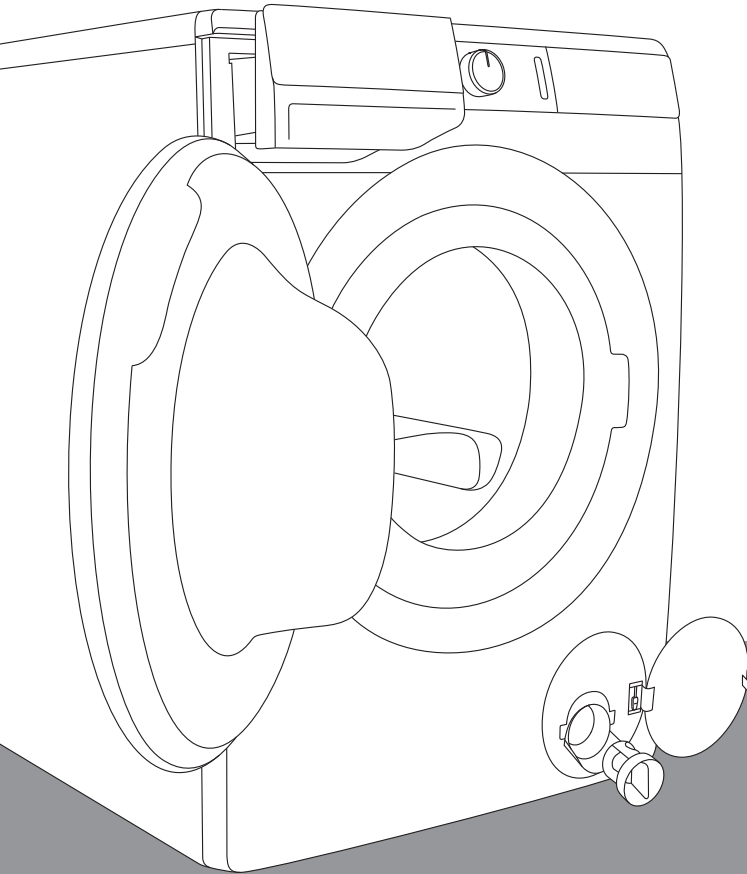

Seuraavia symboleita on käytetty koko käyttöohjeissa ja niillä on seuraavat merkitykset:



Tieto, neuvo, vinkki ja suositus



Varoitus – yleinen vaara



Varoitus – sähköiskun vaara



Varoitus – kuumasta pinnasta aiheutuva vaara



Varoitus – tulipalon vaara



On tärkeää, että luet ohjeet huolellisesti.

SISÄLLYSLUETTELO

4 TURVATOIMET 8 PYYKINPESUKONEEN KUVAUS 9 Tekniset tiedot 10 Ohjauyksiikkö	JOHDANTO
12 ASENNUS JA LIITÄNTÄ 12 Estotankojen poistaminen 13 Siirtäminen ja kuljetus asennuksen jälkeen 13 Tilan valitseminen 13 Pesukoneen jalkojen säätäminen 14 Pyykinpesukoneen sijoittaminen 16 Liitäntä vedensyöttöön 17 Vedenpoistoletkun liitäntä ja varmistaminen 18 Laitteen kytkeminen sähköverkkoon 19 ENNEN LAITTEEN ENSIMMÄISTÄ KÄYTTÖKERTAA	PESUKONEEN VALMISTELU ENNEN ENSIMMÄISTÄ KÄYTTÖÄ
20 PESUPROSESSI VAIHE VAIHEELTA (1–6) 20 Vaihe 1: Tarkista pyykissä olevat merkinnät 21 Vaihe 2: Pesuprosessin valmisteleminen 23 Vaihe 3: Pesuohjelman valinta 28 Vaihe 4: Lisätoimintojen valitseminen 34 Vaihe 5: Pesuohjelman käynnistäminen 34 Vaihe 6: Pesuohjelman päätyminen 35 OHJELMAN KESKEYTTÄMINEN JA MUUTTAMINEN 38 HUOLTO JA PUHDISTUS 38 Annostelulokeron puhdistus 39 Vedensyöttöletkun, pesuaineen annostelijan kotelon ja luukun kumitiivisteiden puhdistus 40 Pumpun suodattimen puhdistus 41 Pesukoneen ulkopuolen puhdistus	PESUPROSESSIN VAIHEET PESUKONEEN PUHDISTUS JA HUOLTO
42 VIANETSINTÄ 42 Mikä neuvoksi ...? 42 Vianetsintä ja virhetaulukko 47 Huolto 48 PESUSUOSITUKSET JA PYYKINPESUKONEESI TALOUDELLINEN KÄYTTÖ 51 TUOTETIEDOT 53 HÄVITTÄMINEN	VIANETSINTÄ SEKALAISTA

TURVATOIMET



Lue huolellisesti käyttöohjeet ennen pyykinpesukoneen käyttämistä.

Älä käytä pesukonetta ilman, että olet ensin lukenut ja ymmärtänyt nämä käyttöohjeet.

Nämä pesukoneen käyttöohjeet toimitetaan useampien pesukonemallien mukana. Tästä syystä ne saattavat sisältää kuvauksia asetuksista tai varusteista, joita sinun pesukoneessasi ei ole.

Näiden käyttöohjeiden noudattamatta jättäminen tai pyykinpesukoneen ei-asianmukainen käyttö voi johtaa pyykin tai koneen vahingoittumiseen tai käyttäjän loukkaantumiseen. Pidä käyttöohjeet käsillä pesukoneen lähellä.

Käyttöohjeita on saatavissa asiakaspalvelukeskusten kautta.

Laite on tarkoitettu kotitalouskäyttöön ja vastaaviin käyttötarkoituksiin, esimerkiksi seuraaviin:

- henkilökunnan keittiöissä kaupoissa, toimistoissa ja muissa työympäristöissä;
- käyttöön maataloilla;
- hotellien, motellien ja muiden majoituskohteiden asiakkaiden käyttöön;
- majatalotyyppeihin ympäristöihin.

Noudata ohjeita pesukoneen asianmukaiseksi asentamiseksi sekä sähkö- ja vesiliitännöiden tekemiseksi (katso luku »ASENNUS JA LIITTÄMINEN«).

Vesi- ja sähköliitännät on tehtävä asianmukaisesti koulutetun teknikon tai muun asiantuntijan toimesta.

Kaikki koneen turvallisuuteen tai suorituskykyyn vaikuttavat korjaus- tai huoltotyöt on annettava koulutetun asiantuntijan suoritettaviksi.

Vaaran välttämiseksi vain valmistaja, huoltoteknikko tai muu valtuutettu henkilö saa vaihtaa **vaurioituneen virtajohdon**.

Älä liitä pesukonetta verkkovirtaan ulkoista kytkentälaitetta, kuten ohjelmitava ajastin, käyttäen, äläkä liitä sitä verkkovirtaan, joka kytketään säännöllisesti päälle ja pois päältä sähköhuoltoyrityksen toimesta.

Älä peitä pesukoneen rungon ilmanvaihtoaukkoja matolla.

Älä asenna pesukonetta huoneeseen, jossa lämpötila voi pudota alle 5°C:seen. Pesukoneen osat voivat vaurioitua, jos niiden sisällä oleva vesi jäätyy.

Kun liität pesukoneesi vedensyöttöön, varmista, että käytät toimitettua veden syöttöletkua ja tiivisteitä. Vedenpaineen on oltava 0,05–0,8 MPa (0,5–8 baaria).

Käytä aina uutta veden syöttöletkua liittäessäsi pesukoneen vedensyöttöön; älä käytä uudelleen vanhaa veden syöttöletkua.

Vedenpoistoletkun pään tulee ulottua vedenpoistoliitintään asti.

Ennen kuin käynnistät pesujakson, paina ovea merkitystä kohdasta, kunnes se lukkiutuu paikalleen. Ovea ei voi avata pesun aikana.

Suosittellemme poistamaan mahdolliset epäpuhtaudet rummusta ennen ensimmäistä pesua käyttäen Puuvilla 90°C -ohjelmaa (katso OHJELMATAULUKKO).

Kun pesuohjelma on päättynyt, sulje vesihana ja irrota pesukoneen pistoke pistorasiasta.

Käytä pesukonetta ainoastaan pyykin pesemiseen käyttöohjeessa kuvatulla tavalla. Koneetta ei ole tarkoitettu kuivapuhdistukseen.

Käytä siinä ainoastaan konepesuun ja pyykinhoitoon tarkoitettuja tuotteita. Emme vastaa tiivisteiden ja muoviosien mahdollisista vaurioista tai värjäytymisestä käytettäessä valkaisu- tai värianeita epäasianmukaisella tavalla.

Käytä **kalkinpoiston** yhteydessä ainoastaan sellaisia kalkinpoistoaineita, joihin on lisätty korroosiosuoja-ainetta. (Käytä ainoastaan syövyttämättömiä kalkinpoistoaineita.) Noudata valmistajan ohjeita. Päätä kalkinpoisto useampaan huuhteluun tai käynnistä sen jälkeen Rummun puhdistus (Itsepuhdistusohjelma) mahdollisen jäljelle jääneen hapon poistamiseksi (esim. etikka tms.).

 Älä käytä liuotinpitoisia puhdistusaineita, koska niiden käytöstä voi olla seurauksena myrkyllisten kaasujen vapautuminen, pesukoneen vaurioituminen sekä tulipalo- ja räjähdysvaara.

Pesuohjelman aikana ei vapaudu hopeaioneita.

Pesukonetta ei ole tarkoitettu sellaisten henkilöiden käyttöön (lapset mukaan lukien), joilla on fyysisiä tai henkisiä vammoja tai joilla ei ole riittävää kokemusta ja tietämystä. Tällaisten henkilöiden turvallisuudesta vastaavan henkilön on opastettava heitä pesukoneen käytössä.

LASTEN TURVALLISUUS

Ennen kuin suljet pesukoneen luukun ja käynnistät pesuohjelman, varmista että rummussa ei ole mitään muuta kuin pyykkiä (esim. lapsi on saattanut kivetä pesukoneeseen ja sulkea luukun sisältä käsin).

Pidä pesu- ja huuhteluaineet lasten ulottumattomissa.

Aktivoi Lapsilukko. Katso luku »ASETUSTEN VALITSEMINEN/Lapsilukko«.

Älä anna alle 3-vuotiaiden lasten tulla pesukoneen lähelle, elleivät he ole jatkuvassa valvonnassa.

Pesukone on valmistettu kaikkien asiaankuuluvien turvallisuusstandardien mukaisesti.

Pesukonetta voivat käyttää 8 vuotta täyttäneet lapset sekä henkilöt, joiden fyysiset, aistitoimintoihin liittyvät tai henkiset kyvyt ovat heikentyneet tai joilla ei ole riittävästi kokemusta tai tietämystä heidän turvallisuudestaan, mutta ainoastaan vastaavan henkilön valvonnassa tai jos heitä on opastettu laitteen turvallisessa käytössä ja he ymmärtävät sen käyttöön liittyvät riskit. Varmista, etteivät lapset koskaan leiki laitteella. Lapset eivät saa puhdistaa pesukonetta tai suorittaa sille huoltotöitä ilman valvontaa.

KUUMASTA PINNASTA AIHEUTUVA VAARA 

Luukun lasi kuumenee korkeammissa pesulämpötiloissa. Noudata varovaisuutta palovammojen välttämiseksi. Varmista, etteivät lapset leiki luukun lasin lähellä.

Pesukonetta saa käyttää vain toimitetulla virtajohdolla.

PYYKINPESUKONEEN KUVAUS

ETUOSA

- 1 Ohjausyksikkö
- 2 Käynnistys-/tauco-painike
- 3 Ohjelman valintanappi
- 4 Päälle/pois-painike
- 5 Annostelulokero
- 6 Luukku
- 7 Arvokilpi
- 8 Pumpun suodatin

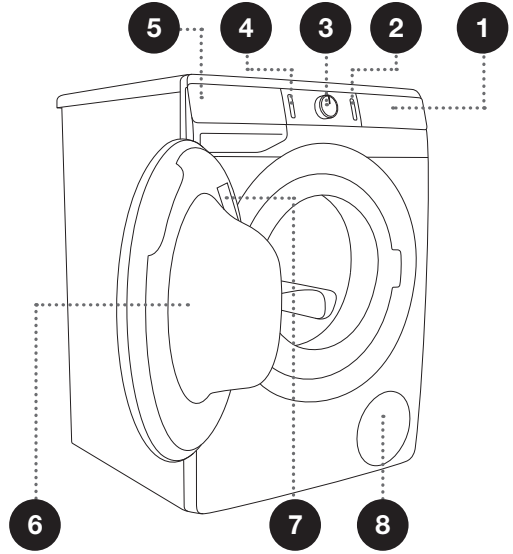

TAKA

- 1 Veden syöttöletku
- 2 Virtajohto
- 3 Veden poistoletku
- 4 Säädettävät jalat

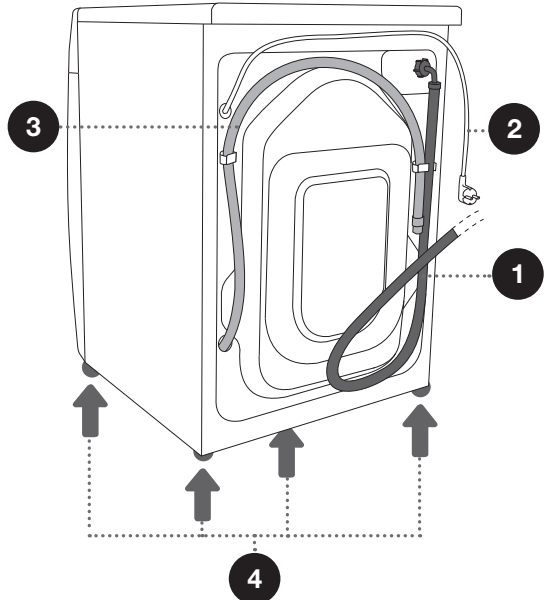







TEKNISET TIEDOT

(MALLISTA RIIPPUEN)

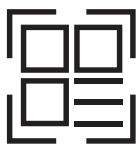
Pesukoneen perustiedot sisältävä arvokilpi sijaitsee pesukoneen luukun sisäpuolella (katso luku »PYYKINPESUKONEEN KUVAUS«).

Maksimikuormitus	Katso arvokilpi		
Leveys	600 mm	600 mm	600 mm
Korkeus	850 mm	850 mm	850 mm
Pesukoneen syvyys (a)	465 mm	545 mm	610 mm
Syvyys luukun ollessa kiinni	495 mm	577 mm	640 mm
Syvyys luukku avattuna (b)	980 mm	1062 mm	1125 mm
Pyykinpesukoneen korkeus	X kg (mallista riippuen)		
Nimellisjännite	Katso arvokilpi		
Nimellisteho	Katso arvokilpi		
Liitäntä	Katso arvokilpi		
Vedensyöttö	Katso arvokilpi		
Sähkövirta	Katso arvokilpi		
Taajuus	Katso arvokilpi		

Arvokilpi

TYPE: PS22/XXXXX	MODEL: XXXXXXXXXXXXXXXX		MADE IN SLOVENIA
ART.No.: XXXXXX/XX	Ser.No.: XXXXXXXX IPX4		
XXX-XXX V ~XX Hz ⇔ XX A Pmax.: XXXX W			
 XXXX W  XXXX/min  XX kg  XX-XX MPa			
	AUID: XX		

OHJAUSYKSIKKÖ

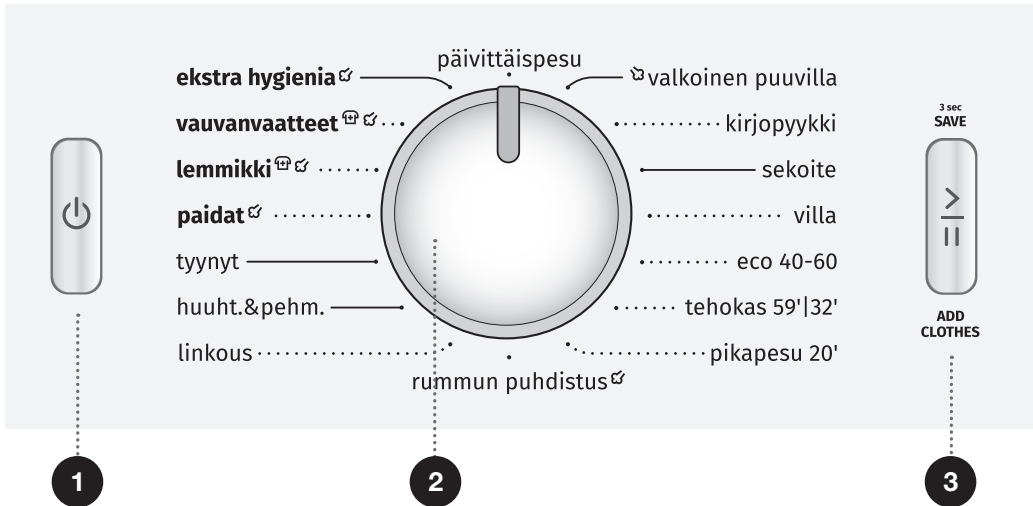

1 PÄÄLLE/POIS-PAINIKE
Käytä tätä painiketta kytkeäksesi pesukoneen päälle ja pois päältä ja nollataksesi pesuohjelman.

2 OHJELMAN VALINTANUPPI

3 KÄYNNISTYS-/TAUKO -PAINIKE
Käytä tätä painiketta ohjelman käynnistämiseen tai pysäyttämiseen väliaikaisesti.

Painikkeen taustavalo vilkkuu päällekytkemisen jälkeen ja tauon aikana; kun ohjelma on käynnistetty, taustavalo palaa jatkuvasti.

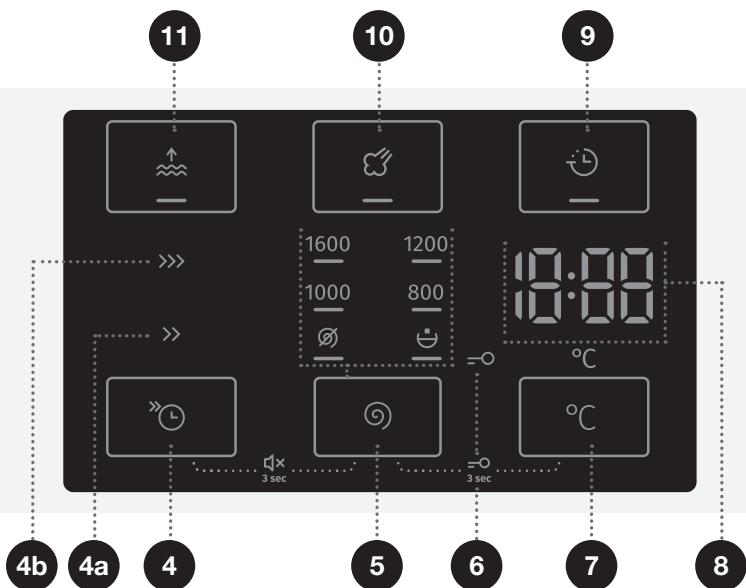

4 NOPEA-toiminto 🕒

4a NOPEA >>

4b SUPERNOPEA >>>

Lyhyempi pesuohjelman kesto

5 LINKOUS 🔄

(LINKOUSNOPEUS 1600/
TYHJENNYS 🌀) /PUMPUN
PYSÄYTYS 🛑)

Linkousnopeuden asettaminen.

4+5 Ääni PÄÄLLÄ/ POIS

Paina kohtia 4+5 ja pidä
painettuna 3 sekunnin ajan.

6 LAPSILUKKO -symbolin =🔒 valo

7 PESULÄMPÖTILA °C

Pesulämpötilan asetus

5+7 Lapsilukko PÄÄLLÄ/POIS

Paina kohtia 5+7 ja pidä
painettuna 3 sekunnin ajan.

8 NÄYTÖSSÄ näytetään seuraavat:

- Käytettävissä olevat toiminnot;
- Jäljellä oleva aika ohjelman loppuun;
- Tietoja käyttäjälle.

9 VIIVÄSTETTY LOPETUS 🕒

Toiminto, jolla ajastetaan
pesuohjelman päättyminen.

10 HÖYRY 🌀

Toiminto, joka aktivoi
pyykin raikastustoiminnon

11 VESI+ 🌊

Toiminto, jolla lisätään
vesimäärää

ASENNUS JA LIITÄNTÄ

☞ Poista kaikki pakkausmateriaali. Kun poistat pakkausmateriaalin, varo vahingoittamasta laitetta terävällä esineellä.

ESTOTANKOJEN POISTAMINEN

⚠ Kuljetustangot on poistettava ennen laitteen ensimmäistä käyttöä. Pesukone, jonka kuljetustangot ovat paikoilleen, voi vaurioitua, kun se kytetään päälle ensimmäistä kertaa. Takuu raukeaa tällaisten vaurioiden tapauksissa!

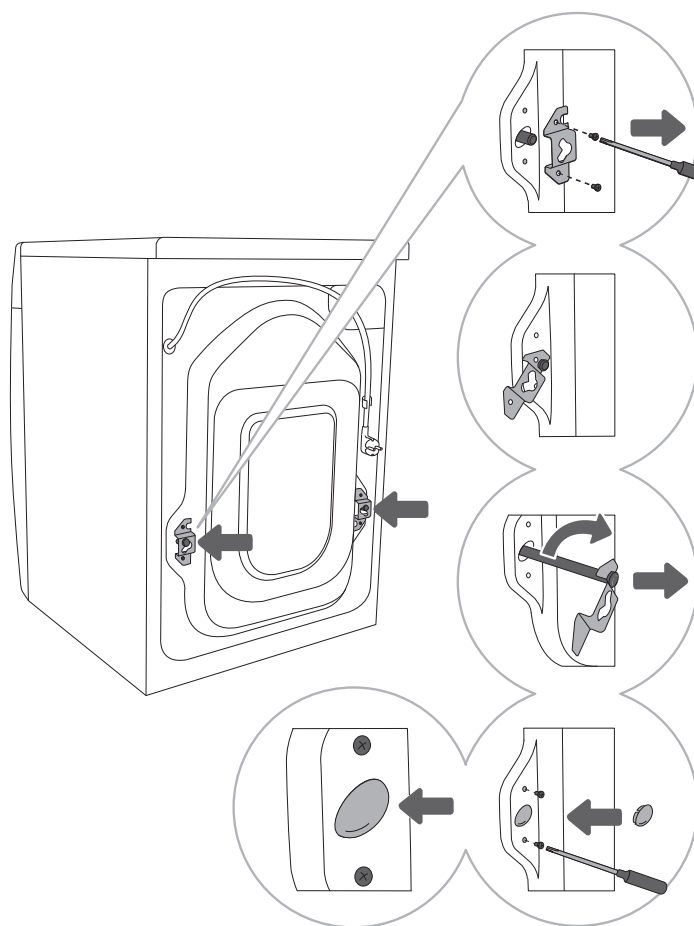

1 Siirrä letkuja ja irrota koneen takaosassa olevat ruuvit.

Poista kaksi kulmakappaletta.

2 Liu'uta kulmakappaleet estotangon uraan; käännä oikeanpuoleinen kulmakappale vastakkaiselle puolelle, ennen kuin teet tämän.

3 Käännä estontakojä kulmakappaleiden avulla 90° ja vedä ne sitten ulos.

4 Peitä kaksi reikää, joiden kautta estotangot on asetettu paikoilleen, muovitulpilla, ja kiinnitä ruuvit, jotka irrotit vaiheessa 1, takaisin paikoilleen. Muovitulpat toimitetaan pussissa, joka sisältää koneen käyttöohjeen.

SIIRTÄMINEN JA KULJETUS ASENNUKSEN JÄLKEEN

☞ Jos haluat siirtää pesukonetta sen jälkeen, kun se on asennettu, kulmakappaleet ja vähintään toinen estotanko on asennettava takaisin paikoilleen, jotta kone ei vaurioituisi värähtelyn seurauksena kuljetuksen aikana (katso luku »ASENNUS JA LIITTÄMINEN/Estotankojen poistaminen«). Jos olet kadottanut kulmakappaleet ja estotangot, voit tilata uudet valmistajalta.

TILAN VALITSEMINEN

☞ Lattialla, jolle kone asetetaan, on oltava betonipohja. Sen tulee olla puhdas ja kuiva; muuten kone voi liukua. Puhdista myös säädettävien jalkojen pohjapinta.

☞ Koneen on seistävä vaakasuorassa ja vakaasti tukevalla pohjalla.

☞ Jos pesukone sijoitetaan korkeelle, se on varmistettava myös kaatumista vastaan.

PESUKONEEN JALKOJEN SÄÄTÄMINEN

Käytä vesivaakaa ja kiintoavainta nro 32 (jaloille) ja 17 (mutterille). Kiinnittimet eivät sisälly toimitukseen.

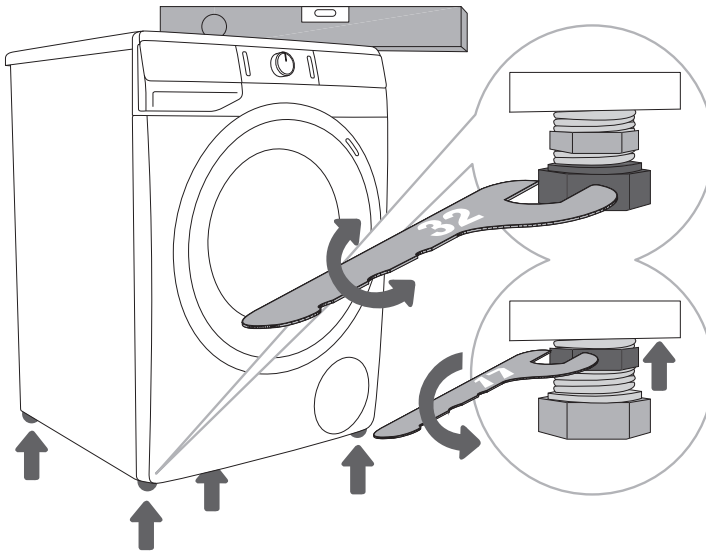

1 Vaaita pesukone pitkittäis- ja poikittaissuunnassa säätöjalkoja kiertämällä.

2 Kun olet säätänyt jalkojen korkeuden, kiristä vastamutterit (lukkomutterit) tiukkaan mutteriavaimella nro 17, kiertäen niitä kohti pesukoneen pohjaa ↑ (katso kuva).

☛ Jos pesukone vaaitetaan epäasianmukaisesti säädettävien jalkojen avulla, seurauksena voi olla tärinää, laitteen siirtyminen huoneessa ja kovaääninen käynti. Takuu ei kata pesukoneen epäasianmukaisesta vaaituksesta aiheutunutta vahinkoa.

☛ Joskus laitteen käytön aikana voi ilmetä epätavallista tai tavallista kovaäänisempää melua; tämä johtuu useimmiten vääränlaisesta asennuksesta.

PYYKINPESUKONEEN SJOITTAMINEN

Jos sinulla on myös kuivausrumpu, jonka mitat ovat samat, se voidaan asettaa pesukoneen päälle (tässä tapauksessa on käytettävä imukuppijalkoja) tai sen viereen (kuvat 1 ja 3).

Jos pesukoneesi on pienempi (minimisyvyys 545 mm) kuin kuivausrumpusi, päällekkäin asennusta varten on ostettava kuivausrumputuki (kuva). Imukuppijalkoja on käytettävä ehdottomasti!

Lisälaitteita (kuivaintuki a), alipainejalat (b) ja seinäkiinnike (c) voi ostaa huoltokeskuksesta.

Pinnan, jolle kone asetetaan, on oltava puhdas ja tasainen.

Pesukoneen, jonka päälle aiot asentaa kuivausrummun, on kestettävä kuivausrummun paino (katso luku »PYYKINPESUKONEEN KUVAUS/Tekniset tiedot«).

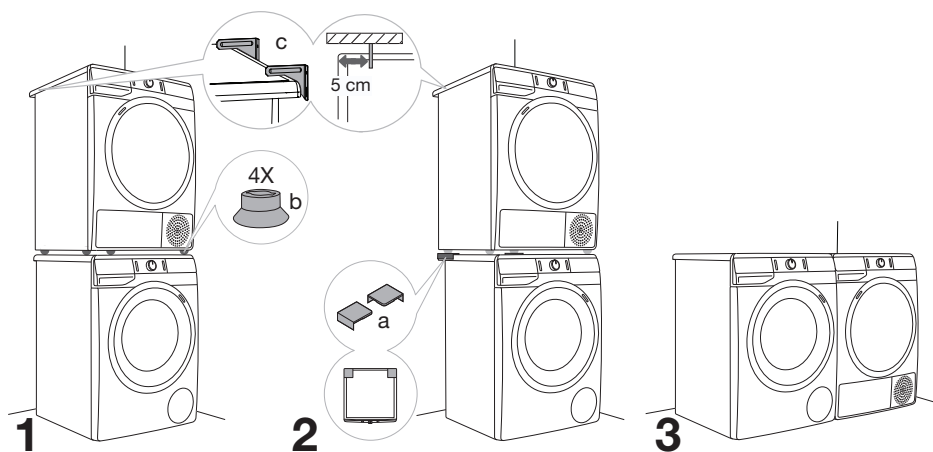

Pesukoneen asennuksessa huomioitavat välit

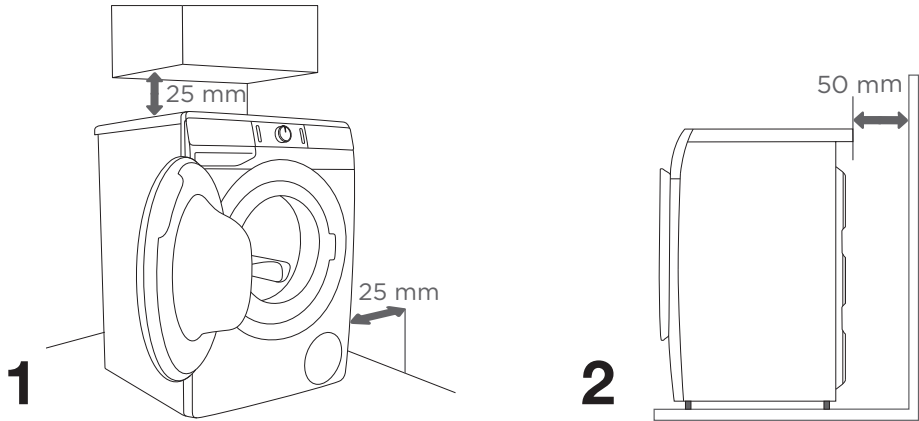

⚠ Pesukone ei saa olla kosketuksissa seinään tai viereisiin huonekaluihin. Jotta pesukoneen optimaalinen toiminta olisi taattuna, suosittelemme noudattamaan kuvassa näkyviä välejä seiniin. Jos vaadittavia vähimmäisetäisyyksiä ei noudateta, pesukoneen turvallinen ja asianmukainen toiminta ei ole taattuna. Lisäksi se saattaa ylikuumentua (kuvat 1 ja 2).

⚠ Pesukoneen asentaminen työtason alle ei ole suositeltavaa.

Pesukoneen luukun avaaminen (näkömä ylhäältä käsin)

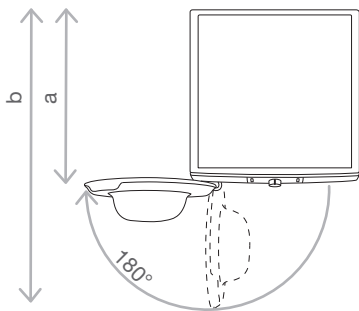

Katso luku »PYYKINPESUKONEEN KUVAUS/ Tekniset tiedot«).

a = pesukoneen syvyys

b = syvyys luukun ollessa auki

LIITÄNTÄ VEDENSYÖTTÖÖN

Kiinnitä letku vesihanaan kiertämällä se vastaavaan kierteeseen.

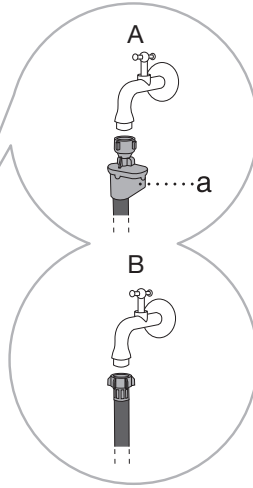
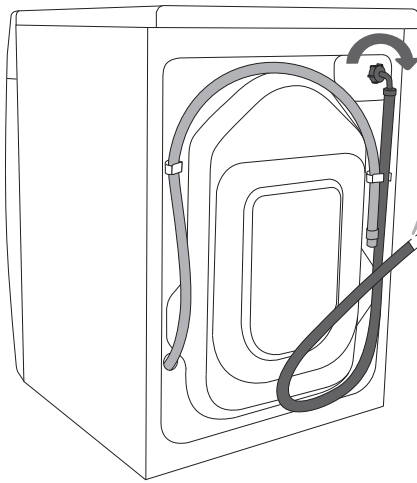

A AQUA - STOP
(vain joissakin malleissa)

Sisäisen putken tai letkun vaurioituessa aktivoituu katkaisujärjestelmä, joka katkaisee vedensyötön koneeseen. Tällaisessa tapauksessa tarkistuslasi (a) muuttuu punaiseksi. Vaihda vedensyöttöletku.

B NORMAALI
LIITÄNTÄ

☞ Pesukoneen normaalin toiminnan kannalta vesijohdon paineen tulisi olla 0,05–0,8 MPa (0,5–8 baaria). Veden dynaaminen minimipaine voidaan määrittää mittaamalla vedenvirtaus. 1,2 litraa vettä tulisi virrata täysin avoimesta hanasta 30 sekunnissa.

☞ Kiristä vedensyöttöletku käsin, riittävän hyvin, niin että letkuliitäntä on tiivis (maks. 2 Nm). Kun olet liittänyt letkun, liitännän tiiviys on tarkastettava. Älä käytä pihtejä tai vastaavia työkaluja letkun liittämiseen, sillä ne saattaisivat vaikuttaa mutterin kierrettä.

☞ Käytä ainoastaan laitteen mukana toimitettua vedensyöttöletkua. Älä käytä mitään muita letkuja.

☞ Kun liität vedensyöttöletkun, varmista, että se liitetään tavalla, joka mahdollistaa veden asianmukaisen ja esteettömän syötön.

VEDENPOISTOLETKUN LIITÄNTÄ JA VARMISTAMINEN

Johda vedenpoistoletku pesualtaaseen tai kylpyammeeseen tai liitä se suoraan viemäriin (tyhjennysliitännän vähimmäishalkaisija on 4 cm). Pystysuuntainen etäisyys lattiasta poistoletkun päähän ei saa olla yli 100 cm, eikä alle 60 cm. Se voidaan kiinnittää kolmella tavalla (A, B, C).

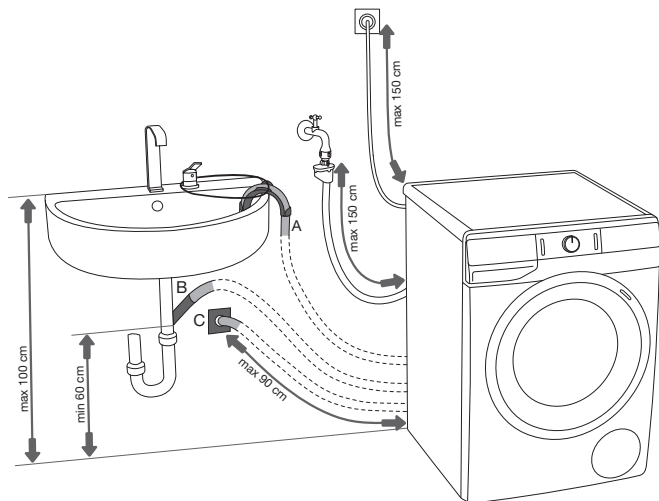

A Poistoletkun pää voidaan sijoittaa pesualtaan tai kylpyammeen päälle. B Pujota lenkki letkun mutkan tuen läpi letkun kiinnittämiseksi ja sen lattialle putoamisen estämiseksi.

B Poistoletku voidaan kiinnittää myös suoraan pesualtaan poistoputkeen.

C Poistoletku voidaan kiinnittää myös seinän poistoaukkoon erottimella; erotin on tällöin asennettava asianmukaisesti puhdistuksen mahdollistamiseksi.

D Tyhjennysletku on kiinnitettävä ja ripustettava pesukoneen takana olevaan tappiin kuvan osoittamalla tavalla.

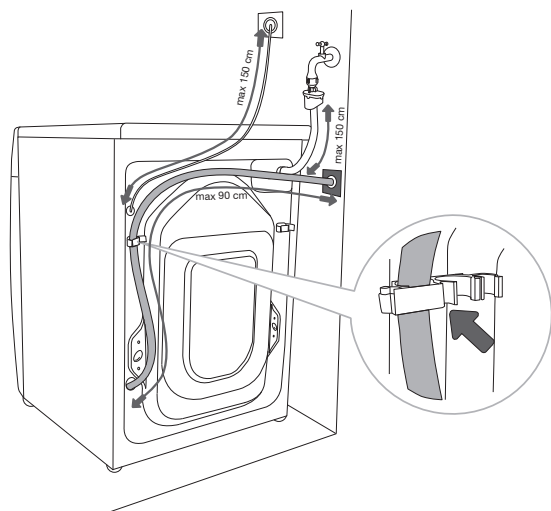

⚠ Jos tyhjennysletkua ei ole kiinnitetty oikein, pesukoneen turvallinen käyttö ei ole taattuna.

LAITTEEN KYTKEMINEN SÄHKÖVERKKOON

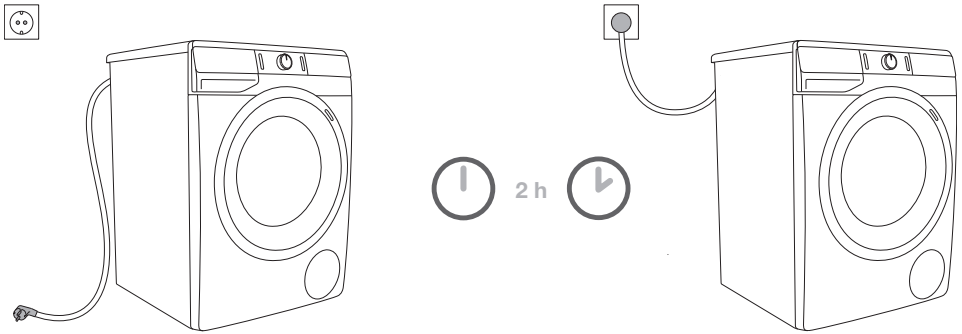

⚠ Ennen kuin liität pesukoneen verkkovirtaan, odota vähintään 2 tuntia, kunnes se on saavuttanut huoneenlämpötilan.

Liitä pesukone maadoitettuun seinäpistorasiaan. Asennuksen jälkeen seinäpistorasiaan tulee päästä vapaasti käsi. Pistorasian on oltava varustettu maadoituskoskettimella (vastaavien määräysten mukaisesti).

Pesukonetta koskevat tiedot on ilmoitettu arvokilvessä (katso luku »PYYKINPESUKONEEN KUVAUS/Tekniset tiedot«).

⚠ Suosittelemme käyttämään ylijännitesuojausta laitteen suojaamiseksi mahdolliselta salamaniskulta.

⚠ Pesukonetta ei saa liittää verkkovirtaan jatkojohdolla.

⚡ Älä liitä pesukonetta pistorasiaan, joka on tarkoitettu parranajokoneelle tai hiustenkuivaajalle.

⚡ Kaikki koneen turvallisuuteen tai suorituskykyyn vaikuttavat korjaus- tai huoltotyöt on annettava koulutetun asiantuntijan suoritettaviksi.

ENNEN LAITTEEN ENSIMMÄISTÄ KÄYTTÖKERTAA

Varmista, että pesukonetta ei ole liitetty verkkovirtaan ja avaa sen jälkeen sen luukku itseäsi kohden (kuvat 1 ja 2).

Pyyhi pesukoneen rumpu ennen ensimmäistä käyttöä pehmeällä, kostealla puuvillaliinalla ja vedellä tai käytä Puuvilla 90°C -pesuohjelmaa. Pesukoneen rummussa ei saa olla pyykkiä; rummun tulee olla tyhjä (kuvat 3 ja 4).

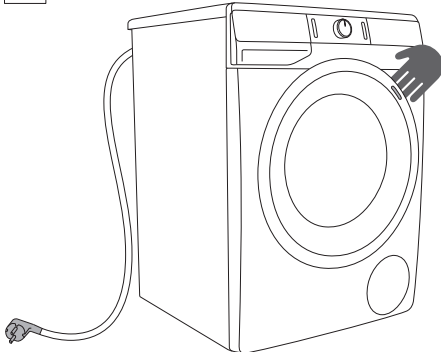

1

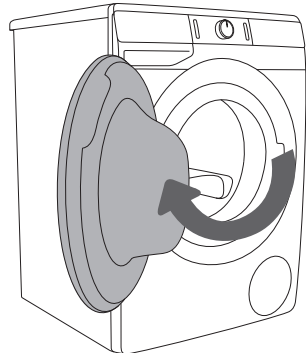

2

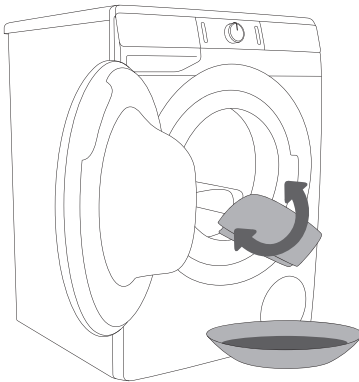

3

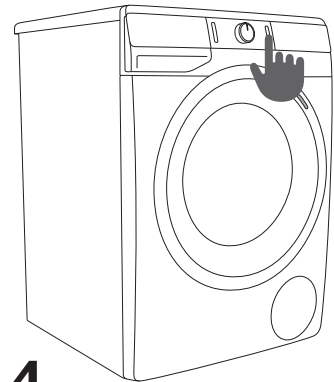







4

⚠ Älä käytä liuottimia tai puhdistusaineita, jotka saattaisivat vahingoittaa pesukonetta (huomioi puhdistusaineen valmistajan suositukset ja varoitukset).

PESUPROSESSI VAIHE VAIHEELTA (1–6)

VAIHE 1: TARKISTA PYYKISSÄ OLEVAT MERKINNÄT

Normaali pesu; Herkkä pyykki	Maks. pesulämpötila 95°C  	Maks. pesulämpötila 60°C  	Maks. pesulämpötila 40°C  	Maks. pesulämpötila 30°C  	Vain käsinpesu 	Älä pese 
Valkaisu	Valkaisu kylmässä vedessä 			Valkaisu ei sallittu 		
Kemiallinen pesu	Kemiallinen pesu kaikilla aineilla 	Petroliluotin R11, R113 	Kemiallinen pesu kerosiinissa, puhtaassa alkoholissa ja R113:ssa 	Kemiallinen pesu ei sallittu 		
Silitys	Kuuma silitys, maks. 200°C 	Kuuma silitys, maks. 150°C 	Kuuma silitys, maks. 110°C 	Silitys ei sallittu 		
Kuivaus	Kuivata vaakatasossa (levitä tasaiselle alustalle kuivumaan) 	Ripusta kuivumaan vettäaluvana  Ripustuskuivaus 	Korkea lämpötila  Alhainen lämpötila 	Älä kuivaa kuivausrummussa 		

VAIHE 2: PESUPROSESSIN VALMISTELEMINEN

1. Lajittele pyykki tekstiilin tyyppiin, väriin, likaantumisen ja sallitun pesulämpötilan perusteella (katso OHJELMATAULUKKO).
2. Pese paljon kuituja tai nukkaa päästävä pyykki erillään muista pyykeistä.
3. Laita napit ja vetoketjut kiinni, solmi kaikki nauhat ja käännä taskut nurinpäin; irrota kaikki metalliset kiinnittimet, jotka voivat vahingoittaa pyykkiä ja pyykinpesukoneen sisäosaa tai tukkia poistoaukon.
4. Aseta erittäin herkkät vaatteet ja pienet pyykki tähän tarkoitukseen suunniteltuun pyykkipussiin. (Pyykkipussi on saatavana lisävarusteena.)

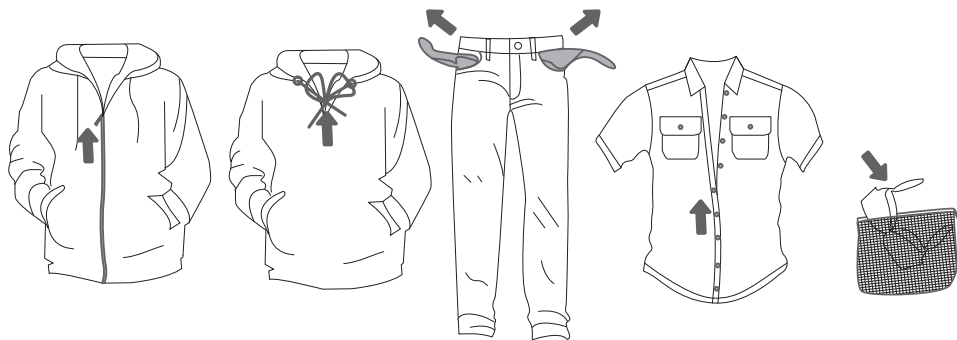

PYYKINPESUKONEEN PÄÄLLE KYTKEMINEN

Liitä pesukone virtajohtolla verkkovirtaan ja kytke se sen jälkeen vedensyöttöön.
Paina pesukoneen (1) **PÄÄLLE/POIS**-painiketta koneen päällekytkemiseksi (kuvat 1 ja 2).

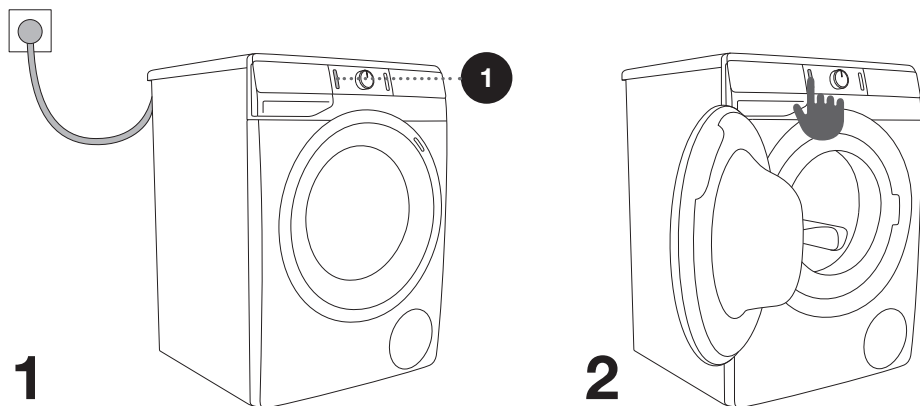

PYYKIN LAITTAMINEN PYYKINPESUKONEESEEN

Avaa pyykinpesukoneen luukku vetämällä kahvaa itseäsi kohti (kuva 1).

Laita pyykki rumpun sisään (varmistettuasi, että rumpu on tyhjä) (kuva 2).

Varmista, ettei luukun ja kumitiivisteeseen väliin ole jäänyt tekstiilejä. Sulje pesukoneen luukku (kuva 3).

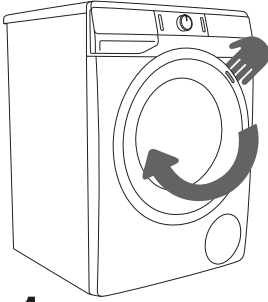

1

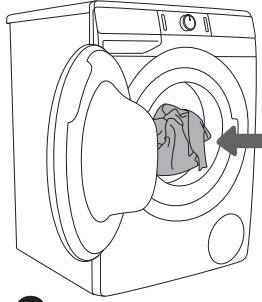

2

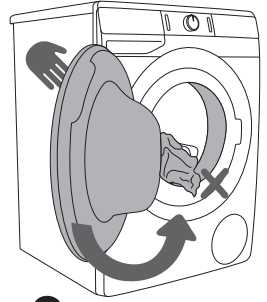

3

Älä täytä rumpua liian täyteen! Katso OHJELMATAULUKOSTA ja huomioi arvokilvessä ilmoitettu nimelliskuormitus.

Jos pesukone on liian täynnä, pyykistä ei tule puhdasta.

VAIHE 3: PESUOHJELMAN VALINTA

Valitse **ohjelma** kiertämällä ohjelmanvalintanuppia (2) vasemmalle tai oikealle (pyykin tyypistä ja likaisuudesta riippuen). Katso OHJELMATAULUKKO.

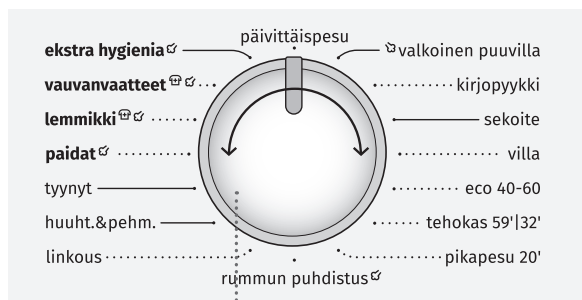

2

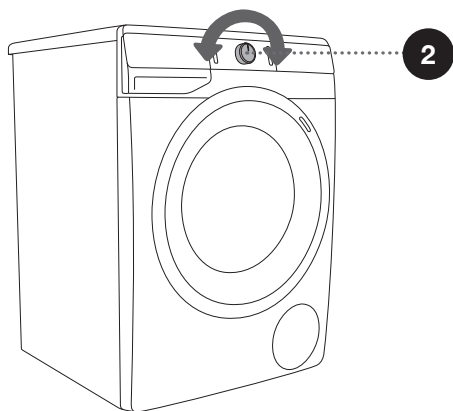



2

☼ Ohjelmanvalitsin (2) ei pyöri automaattisesti käytön aikana.

☼ Pesuohjelmat ovat täydellisiä ohjelmia, jotka sisältävät kaikki pesuvaiheet, pyykinpehennys ja linkous mukaan lukien (tämä ei koske Osittaisia ohjelmia).

☼ Osittaiset ohjelmat ovat erillisohjelmia. Käytä niitä, kun olet sitä mieltä, että et tarvitse koko pesuohjelmaa.

OHJELMATAULUKKO

Ohjelma	Max. kuormitus	Suurin linkousnopeus	Ohjelman kuvaus
Valkoinen puuvilla  40°C - 90°C	* MAX	MAX ¹⁾	Pesuohjelma valkoiselle puuvillapyykille, pyyhkeille, vuodevaatteille, T-paidoille... Lämpötila voidaan asettaa erikseen; huomioi tästä syystä vaatteiden pesumerkinnot. Voit valita haluamasi linkousnopeuden. Ohjelman kesto ja käytettävä vesimäärä mukautetaan pyykin määrään. Voit käsitellä pyykkiä höyryllä painamalla  painiketta ennen pesun alkua.
Kirjopyykki puuvilla 20°C - 90°C	* MAX	MAX ¹⁾	Puuvillasta valmistetun värillisen pyykin ohjelma. Lämpötila voidaan asettaa erikseen; huomioi tästä syystä vaatteiden pesumerkinnot. Voit valita haluamasi linkousnopeuden. Ohjelman kesto ja käytettävä vesimäärä mukautetaan pyykin määrään.
Sekoite (Tekstiilisekoitteet) (Sekapyykki/Tekokuidut) 20°C - 60°C	3,5 kg	1200 ²⁾	Pesuohjelma herkälle pyykille, joka on valmistettu keino- tai sekakuiduista tai viskoosista sekä puuvillan helppoon hoitoon. Huomioi vaatteiden pesumerkinnot.
Villa 20°C - 40°C	2 kg	800	Hellävarainen pesuohjelma villan, silkkin ja käsinpesua vaativien vaatteiden pesuun. Maksimilämpötila on 40°C. Ohjelmassa on lyhyt linkous. Suurin valittavissa oleva linkousnopeus on 800 rpm.
Eco 40-60	* MAX	MAX ¹⁾	Pesuohjelma puhdistaa normaalisti likaantuneen puuvillapyykin, jonka pesuohje on 40°C tai 60°C.
Tehokas 59'/32' 40°C	4 kg	MAX ¹⁾	Ohjelma pienille määrille kevyesti likaantunutta pyykkiä. Pesuohjelma sisältää intensiivisen linkouksen ja maksimaalisen linkousnopeuden.
Pikapesu 20' 30°C	2,5 kg	1000 ²⁾	Nopea pesuohjelma pyykille, joka kaippaa vain raikastusta.

* Suurin ilmoitettu kuormitus (MAX) - katso arvokilpi

** Puoli kuormitus (1/2)

/ Mikä tahansa kuormitus (0 kg – MAX kg)

¹⁾ Suurin linkousnopeus (MAX) - katso arvokilpi

²⁾ Mallista riippuen

Ohjelma	Max. kuormitus	Suurin linkousnopeus	Ohjelman kuvaus
Rummun puhdistus ☞ (Itsepuhdistusohjelma)	0 kg		Tätä ohjelmaa käytetään rummun puhdistamiseen sekä pesuaine- ja bakteerijäämien poistamiseen. Valitse ohjelma kiertämällä ohjelmanvalitsinta vasemmalle tai oikealle kohtaan Rummun puhdistus (Itsepuhdistusohjelma). Muita lisätoimintoja ei voida valita. Rummun on oltava tyhjä. Älä annostelee pesu- ja pehmennysainetta! Voit lisätä hieman tislattua (väkiviina-)etikkaa (noin 2 dl) tai ruokasoodaa (1 ruokalusikallinen tai 15 g). Suosittelemme ohjelman käyttämistä vähintään kerran kuukaudessa.
Linkous (Linkousnopeus/Tyhjennys) (Osittainen ohjelma)	/	MAX ¹⁾	Käytä tätä ohjelmaa, jos haluat vain lingota pyykin. Jos haluat ainoastaan pumpata pois veden pesukoneesta, paina painiketta LINKOUS ☉ (5) valitaksesi (tyhjennyksen) ☹ .
Huuhtelu & Pehmennys (Osittainen ohjelma)	/	MAX ¹⁾	Pestyn pyykin pehmennykseen, tärkkäämiseen tai kyllästämiseen. Voidaan käyttää myös huuhtelujaksona, mutta älä annostelee mitään pesuainetta tai huuhteluinetta/pehmenysainetta. Se suoritetaan loppuun lisähuuhteluna. Voit myös valita toiminnon VESI+ ☵ valitsemalla vastaavan lisätoiminnon.
Tyynyt (Herkät tekstiilit) 20°C - 40°C	** (1/2)	800	Pesuohjelma soveltuu untuvalla täytetyille tai vuoratuille tyynyille ja takeille. Pesu tapahtuu alhaisessa lämpötilassa, siinä käytetään paljon vettä, hellävaraisia rummun liikkeitä ja hellävaraista linkousta.
Paidat ☞ (Paidat höyryllä) 20°C - 40°C	3,5 kg	1200 ²⁾	Tämä ohjelma on tarkoitettu puuvillasta, mikrokuiduista ja keinokuiduista valmistettujen vaatteiden sekä kaulusten ja kalvosimien pesemiseen. Pesu tapahtuu alhaisella lämpötilalla, siinä käytetään runsaasti vettä ja hellävaraisia rummun liikkeitä. Esiasetettu linkousnopeus on 800 kierr./min. Voit käsitellä pyykkiä höyryllä painamalla ☞ painiketta ennen pesun alkua.









* Suurin ilmoitettu kuormitus (MAX) - katso arvokilpi

** Puoli kuormitus (1/2)

/ Mikä tahansa kuormitus (0 kg – MAX kg)

¹⁾ Suurin linkousnopeus (MAX) - katso arvokilpi

²⁾ Mallista riippuen

Ohjelma	Max. kuormitus	Suurin linkousnopeus	Ohjelman kuvaus
Lemmikki   (Lemmikkitekstiilit) (Lemmikkien karvojen poisto) 30°C - 60°C	* MAX	MAX ¹⁾	Tämän ohjelman aikana lemmikkieläinten karvat poistetaan vaatteistasi. Pesuohjelmaan sisältää automaattisen esipesun ja lisähuuhtelut. Esipesu on jo sisällytetty ohjelmaan. Voit käsitellä pyykkiä höyryllä painamalla  painiketta ennen pesun alkua. Puhdista pesuohjelman päätyttyä pesukoneen luukun lasi ja pumppusuodatin, joihin voi tarttua lemmikkieläinten karvoja. Suosittelemme toiminnon Rummun puhdistus (Itsepuhdistusohjelma) käyttöä pesun jälkeen, jotta lemmikkieläinten karvat saadaan poistettua pesukoneesta perusteellisesti.
Vauvanvaatteet   40°C - 90°C	* MAX	MAX ¹⁾	Tämä ohjelma on tarkoitettu erityistä hoitoa vaativien vaatteiden pesuun, kuten vauvanvaatteet ja ihoallergioista kärsivien henkilöiden vaatteet. Suosittelemme kääntämään vaatteet nurinpäin, koska näin niistä saadaan pestyä myös ihon ja ihonhoitotuotteiden jäämät pois. Ohjelma on yhdistelmä pitkittynyttä lämmitystä ja lisähuuhtelua, joka poistaa mahdolliset pesuainejäämät. Pesulämpötila säilyy. Esipesu on jo sisällytetty ohjelmaan. Voit käsitellä pyykkiä höyryllä painamalla  painiketta ennen pesun alkua.
Ekstra hygienia  (Erikoishygienia) 40°C - 90°C	* MAX	MAX ¹⁾	Ohjelmaa käytetään puuvillavaatteiden pesemiseen, kun pesussa on noudatettava erityistä varovaisuutta, kuten erittäin herkkäihoisten tai allergioista kärsivien vaatteita pestäessä. Suosittelemme kääntämään vaatteet nurinpäin, sillä näin myös irronneet ihosolut ja muut jäämät saadaan pestyä kunnolla pois. Voit käsitellä pyykkiä höyryllä painamalla  painiketta ennen pesun alkua.
Päivittäispesu 30°C	* MAX	MAX ¹⁾	Pesuohjelma säättää automaattisesti pääpesun pituutta ja huuhteluiden lukumäärää koneeseen täytetyn pyykin määrän mukaan. Käytä puuvillasta, synteettisistä kankaista ja sekoitekankaista valmistettujen värillisten vaatteiden päivittäiseen hoitoon.

* Suurin ilmoitettu kuormitus (MAX) - katso arvokilpi

** Puoli kuormitus (1/2)

/ Mikä tahansa kuormitus (0 kg – MAX kg)

¹⁾ Suurin linkousnopeus (MAX) - katso arvokilpi

²⁾ Mallista riippuen

 Lisää jauhemaista tai nestemäistä pesuainetta valmistajan ohjeiden mukaan ottaen huomioon pesulämpötila, pesuohjelma, pyykin likaisuus ja veden kovuus.

Jos pesuaine vaahtoaa liikaa pesukoneessa tai vaahtoa vuotaa pesuaineen annostelulokerosta, pesty pyykki on huuhdeltava perusteellisesti runsaalla vedellä. Valitse jokin pesuohjelma mutta älä käytä mitään pesuainetta.

☼ Suurin pyykkimäärä kilogrammoina (puuvillaohjelmaa varten) on ilmoitettu pesukoneen arvokilvessä (katso luku »PYYKINPESUKONEEN KUVAUS/Tekniset tiedot«).

☼ Maksimi- ja nimelliskuormitus viittaavat standardin IEC 60456 mukaisesti valmisteltuun pyykkiin.

☼ Parhaiden mahdollisten pesutulosten saavuttamiseksi suosittelemme täyttämään rummun 2/3 täyteen puuvillaohjelmia käytettäessä.

☼ Alhainen veden lämpötilä, alhainen verkkojännite ja erilainen pesukuormitus voivat vaikuttaa pesu-aikaan; näytettyä jäljellä olevaa aikaa säädetään sen mukaisesti pesuprosessin aikana.

Aikaoptimointi ohjelman ollessa käynnissä

Pesuohjelman aikaisessa vaiheessa pesukone käyttää kehittyntä teknologiaa pyykin määrän tunnistamiseksi. Kun pesukone on tunnistanut koneen kuormituksen, se säättää ohjelman keston.

HÖYRYÄ KÄYTTÄVÄT PESUOHJELMAT

Höyryn lisääminen viimeisen pesuvaiheen aikana pöyhentää pyykkiä, desinfioi sitä hieman sekä poistaa joitakin allergeeneja. Tällaisen ohjelman jälkeen pyykistä tulee pehmeää ja raikasta, ja se vaatii vähemmän silytystä.

Höyryn käyttö (paina painiketta 10) mahdollistaa myös pyykinhuuhteluaineen pois jättämisen tai määrän vähentämisen.

Suosittellemme puolitäyttöä, jotta höyry vaikuttaisi tehokkaasti pyykkiin.

PESUOHJELMAT PYYKIN DESINFIOINTITOIMINNOLLA

Ohjelmissa, joissa on kuvake , voit korvata esipesun desinfiointitoiminnolla (**Superhygiene** ).

Lisää desinfiointitoiminnan valinnan jälkeen desinfiointiainetta esipesulokerossa  olevaan erikoisannostelijaan. Lisää vain valmistajan suosittelema määrä desinfiointiainetta.

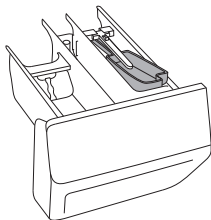

Rummun suositeltu kuormitus on enintään 3 kiloa.

Noudata käyttämäsi tuotteen valmistajan antamia ohjeita.

Käytä vain vaatteille tarkoitettuja desinfiointiaineita. Muiden desinfiointiaineiden käyttö voi vahingoittaa vaatteitasi (värimuutoksia, tahrat jne.).

Jos peset herkkää pyykkiä, tiedustele vaatteiden vaurioiden välttämiseksi vaatteen valmistajalta, voidaanko se pestä desinfiointiaineilla.

Olet itse vastuussa desinfiointiaineiden käytöstä.

☼ Jos olet valinnut ohjelman, jossa on esipesuohjelma, ja olet lisännyt jauhepesuainetta esipesulokeroon, poista desinfiointiaineen annostelualusta.

VAIHE 4: LISÄTOIMINTOJEN VALITSEMINEN

Useimmissa ohjelmissa on olemassa perusasetukset, mutta näitä asetuksia voidaan muuttaa.

Muuta asetuksia painamalla asiaankuuluvaa toimintopainiketta (ennen (3) KÄYNNISTYS/TAUKO-painikkeen painamista).

Toiminnoissa, joita ei voi muuttaa valitussa pesuohjelmassa, palaa osittain valo (himmennetty). Joitakin asetuksia ei voi valita tietyissä ohjelmissa. Tällaisten toimintojen valo ei pala, ja painike vilkkuu painettaessa (katso TOIMINTOTAULUKKO).

Pesuohjelman toimintailmaisimien kuvaus:

- **Palaa** (Perus-/oletusasetus);
- **Himmennetty** (toiminnot, joita ei voi muuttaa) ja
- **Ei pala** (toiminnot, joita ei voi valita).

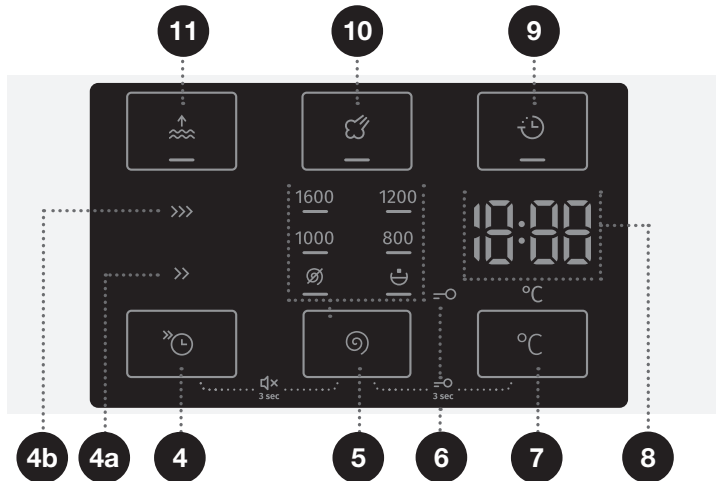

4

NOPEA

Kun **NOPEA**  -toiminto on aktivoitu, pesuohjelma suoritetaan lyhyemmällä pesuajalla.

Valittavana on kaksi vaihtoehtoa. Valitun pesutavan merkkivalo palaa (**NOPEA** >> (4a) tai **SUPERNOPEA** >>> (4b)).

Suosittellemme täyttämään rummun vain puolillisen puuvillaohjelmassa.

5

LINKOUS ☉ (LINKOUSNOPEUS/TYHJENNYS/ PUMPUN PYSÄYTYS)

Linkousnopeuden säätöön. Jokaisessa ohjelmassa (Rummun puhdistus (Itsepuhdistusohjelma) lukuun ottamatta) on esiasetettu linkoamisnopeus, jota voidaan säätää painamalla asentoa (5) **LINKOUS ☉** (LINKOUSNOPEUS/TYHJENNYS/ PUMPUN PYSÄYTYS). Jos valitset tyhjennyksen ilman linkousta, symboli ☉ ilmestyy näyttöyksikköön. Jos valitset toiminnon »Pumpun pysäytä«, symboli ☹ ilmestyy näyttöyksikköön.

Valitse toiminto »Pumpun pysäytä« ☹, jos haluat, että pyykkiä liotetaan viimeisen huuhtelun vedessä rypistymisen estämiseksi, jos et pysty tyhjentämään pesukonetta välittömästi ohjelman päätyttyä. Käyttäjä voi asettaa haluamansa linkousnopeuden. Kun haluat ohjelman jatkuvan, paina (3) **KÄYNNISTYS/TAUKO**-painiketta, jossa palaa valo. Vesi poistetaan (pumpataan ulos) ja viimeinen linkous käynnistetään.

7

PESULÄMPÖTILA °C

Lämpötilan muuttaminen valitussa ohjelmassa.

Jokaisella ohjelmalla on esiasetettu lämpötila, jota voidaan muuttaa painamalla painiketta (7) °C **PESULÄMPÖTILA**.

Lämpötilat näytetään näytöllä (8) painikkeen yläpuolella.

9

VIIVÄSTETTY LOPETUS ☹

Paina asentoa (9) **VIIVÄSTETTY LOPETUS** ohjelman päättymisajan siirtämiseksi jopa 24 tunnilla.

Asetusmenetelmä:

- Valitse haluamasi ohjelma ja lisätoiminnot.
- Aktivoi toiminto painamalla asentoa (9) **VIIVÄSTETTY LOPETUS**.
- Paina tätä asentoa toistuvasti ohjelman halutun valmistumisajan asettamiseksi (30 minuutin välein enintään 6 tuntiin ja sen jälkeen 1 tunnin välein jopa 24 tuntiin.)
- Aktivoi toiminto painamalla (3) **KÄYNNISTYS/TAUKO**-painiketta.

Pesukone alkaa laskea asetettua aikaa alaspäin. Kun ajastin saavuttaa ohjelman keston (esim. 2:30), pesuohjelma käynnistyy automaattisesti. Voit keskeyttää ohjelman päättymisajan tai muuttaa sitä painamalla (1) **PÄÄLLE/POIS**-painiketta. Jos haluat peruuttaa ohjelman päättymisviiveen nopeasti, paina asentoa (9) **VIIVÄSTETTY LOPETUS** ja pidä sitä painettuna 3 sekunnin ajan. Pesuohjelma jatkuu.

Esimerkki toiminnon asetuksesta:

Kello on nyt 21.00, ja haluat, että pesuohjelma on valmis seuraavana aamuna klo 6.00. Aseta tässä tapauksessa **VIIVÄSTETTY LOPETUS** -ajaksi 9 tuntia.

10

HÖYRY

20 minuutin höyryjakson lisääminen ohjelman loppuun pehmentää ja desinfioi vaatteesi sekä vähentää pyykin silitys- ja pehennys-/ huuhteluvainetarvetta.



11

VESI+

Tällä toiminnolla voit pestä suuremmalla vesimäärällä joissakin ohjelmissa.

 Joitakin asetuksia ei voi valita tietyissä ohjelmissa. Tällaisten toimintojen valo ei syty palamaan näyttöyksikköön, ja kun vastaavaa painiketta painetaan, kuuluu äänimerkki ja painikkeen valo vilkkuu (katso TOIMINTOTAULUKKO).

 Aktivoi/deaktivoi toiminnot painamalla haluttua toimintoa (ennen kuin painat (3) KÄYNNISTYS/TAUKO-painiketta. Valittujen toimintojen vieressä syttyy merkkivalo.

 Jos olet asettanut **VIIVÄSTETTY LOPETUS**  -toiminnon ja käytät nestemäistä pesuvainetta, emme suosittele asettamaan ohjelmaa, jossa ei ole esipesua.



5 + 7

LAPSILUKKO

Turvaominaisuus. Aktivoidaksesi lapsilukon paina samanaikaisesti painikkeita (5) **LINKOUS** (LINKOUSNOPEUS/TYHJENNYS/ PUMPUN PYSÄYTYS) ja (7) **PESULÄMPÖTILA** °C ja pidä niitä painettuina vähintään kolmen sekunnin ajan. Aikalaskuri näkyy näytöllä. Valinta vahvistetaan äänimerkillä ja merkkivalolla (symboli -o (6) syttyy). Poista lapsilukko käytöstä samalla tavoin. Niin kauan, kun lapsilukko on aktiivituna, ohjelmaa, asetuksia tai lisätoimintoja ei voida muuttaa. Lapsilukko pysyy aktiivisena senkin jälkeen, kun pyykinpesukone on kytketty pois päältä. Turvallisuussyistä lapsilukko ei estä pesukoneen sammuttamista (1) **PÄÄLLE/POIS**-painikkeella. Uuden ohjelman valitsemiseksi lapsilukko täytyy ensin poistaa käytöstä.

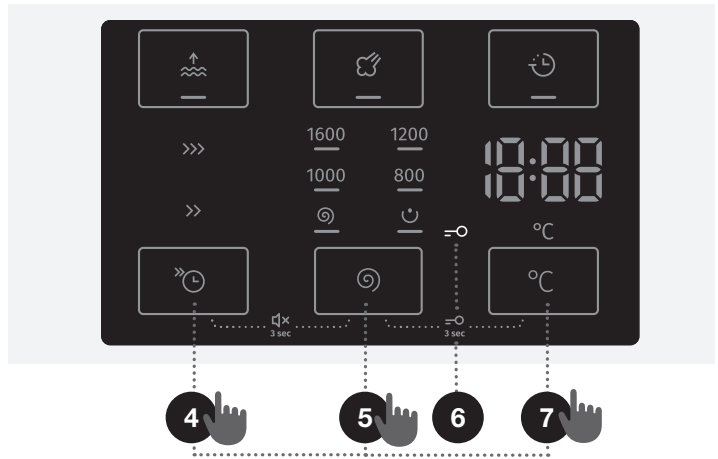

4 + 5

ÄÄNI POIS

Poista äänet käytöstä painamalla samanaikaisesti asentoja (4) **NOPEA** »⌚ ja (5) **LINKOUS** (LINKOUSNOPEUS/TYHJENNYS/ PUMPUN PYSÄYTYS) vähintään 3 sekunnin ajan.



Ota äänet takaisin käyttöön painamalla samanaikaisesti asentoja (4) ja (5) vähintään 3 sekunnin ajan.

Jos sammutat äänet, pesuohjelman lopussa ei kuulu äänimerkkiä.

☼ Kun pesukone kytketään pois päältä, kaikki ylimääräiset toiminnot palautuvat takaisin perusasetuksiin tai mukautettuihin asetuksiin, äänimerkin asetusta lukuun ottamatta.

TOIMINTOTAULUKKO

Ohjelma	NOPEA >>	SUPERNOPEA >>>	VIIVÄSTETTY LOPETUS ↻	HÖYRY ☁	VESI+ ⤴	LINKOUS © (LINKOUNOPEUDEN ASETTAMINEN)	PUMPUN PYSÄYTYS
Valkoinen puuvilla ☁ 40°C - 90°C	•	•	•	•	•	•	•
Kirjopyykki puuvilla 20°C - 90°C	•	•	•		•	•	•
Sekoite (Tekstiilisekoitteet) (Sekapyykki/Tekokuidut) 20°C - 60°C	•	•	•		•	•	•
Villa 20°C - 40°C	•	•	•		•	•	•
Eco 40-60							
Tehokas 59/32' 40°C	•	•	•		•	•	•
Pikapesu 20' 30°C			•			•	•
Rummun puhdistus ☁ (Itsepuhdistusohjelma)			•			•	•
Linkous (Linkousnopeus/Tyhjennys) (Osittainen ohjelma)						•	
Huuhtelu & Pehmennys (Osittainen ohjelma)					•	•	•
Tyynyt (Herkät tekstiilit) 20°C - 40°C	•	•	•		•	•	•
Paidat ☁ (Paidat höyryllä) 20°C - 40°C	•	•	•	•	•	•	•
Lemmikki ☁☁ (Lemmikkitekstiilit) (Lemmikkien karvojen poisto) 30°C - 60°C	•	•	•	•	•	•	•
Vauvanvaatteet ☁☁ 40°C - 90°C	•	•	•	•	•	•	•
Ekstra hygienia ☁ (Erikoishygienia) 40°C - 90°C	•	•	•	•	•	•	•

Ohjelma	NOPEA >>	SUPERNOPEA >>>	VIIVÄSTETTY LOPETUS 	HÖYRY 	VESI+ 	LINKOUS  (LINKOUNOPEUDEN ASETTAMINEN)	PUMPUN PYSÄYTYS
Päivittäispesu 30°C	•	•	•		•	•	•

- Lisätoimintoja voidaan käyttää

VAIHE 5: PESUOHJELMAN KÄYNNISTÄMINEN

Paina (3) **KÄYNNISTYS/TAUKO**-painiketta.

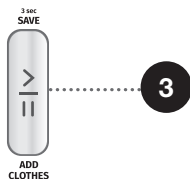

Näytössä näytetään **JÄLJELLÄ OLEVA AIKA OHJELMAN PÄÄTTYMISEEN** tai **VIIVÄSTETTY LOPETUS** (jos asetettu).

Valittujen toimintojen symbolit syttyvät.

Linkousnopeutta voidaan säätää (3) **KÄYNNISTYS/TAUKO**-painikkeen painamisen jälkeen (Rummun puhdistus (Itsepuhdistusohjelma)) ja **LINKOUS** © (LINKOUSNOPEUS/TYHJENNYS/PUMPUN PYSÄYTYS) -ohjelmaa lukuun ottamatta) ja lapsilukko voidaan aktivoida tai deaktivoida, kun taas muita asetuksia ei voida muuttaa.

☼ **JÄLJELLÄ OLEVA AIKA OHJELMAN PÄÄTTYMISEEN** vilkkuu kolme kertaa näytöllä ja kuuluu äänimerkki, pesukoneen luukku on auki tai sitä ei ole suljettu kunnolla. Sulje pesukoneen luukku ja paina (3) painiketta **KÄYNNISTYS/TAUKO** uudelleen pesuohjelman jatkamiseksi.

VAIHE 6: PESUOHJELMAN PÄÄTTYMINEN

Pesukone ilmoittaa pesuohjelman päättymisestä äänimerkillä, samalla kun näyttöön ilmestyy **End** (Loppu), kunnes pesukone siirtyy alhaiseen valmiustilaan tai kytkeytyy pois päältä. 5 minuutin kuluttua **End** (Loppu)-merkkiä ei enää näytetä.



1. Avaa pyykinpesukoneen luukku.
2. Ota pyykki rummusta.
3. Pyyhi luukun kumitiiviste ja luukun lasi.
4. Sulje luukku!
5. Sulje vesihana.
6. Kytke pesukone pois päältä (paina (1) **PÄÄLLE/POIS**-painiketta).
7. Irrota virtajohto pistorasiasta.

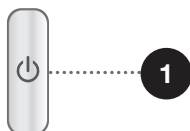

OHJELMAN KESKEYTTÄMINEN JA MUUTTAMINEN

MANUAALINEN KESKEYTTÄMINEN

Voit keskeyttää ja peruuttaa pesuohjelman painamalla (1) PÄÄLLE/POIS-painiketta. Merkkivalot vilkkuvat näytöllä. Samanaikaisesti pesukone pumpppaa veden pois pesukoneen rummusta. Kun vesi on pumpattu pois, pesukoneen luukun lukitus aukeaa. Jos pesukoneessa oleva vesi on kuumaa, pesukone jäähdyttää sen automaattisesti ja pumpkaa ulos/poistaa sen.

HENKILÖKOHTAISET ASETUKSET





Jokaisen ohjelman perus- tai oletusasetuksia voidaan myös muuttaa. Kun valitset pesuohjelman ja lisätoimintoja, yhdistelmä voidaan tallentaa painamalla (3) KÄYNNISTYS/TAUKO-painiketta 3sekuntia (aika laskee alaspäin näytöllä).  ilmestyy näyttöön.

Ohjelma pysyy tallennettuna, kunnes sitä muutetaan samaa menettelytapaa käyttäen. Myös henkilökohtaiset asetukset voidaan palauttaa tehdasasetuksiin käyttövalikossa.

ADAPTTECH

Kun pesuohjelman asetusta käytetään kolme kertaa peräkkäin, tämä asetus tallennetaan oletusarvoisesti ja sitä ehdotetaan aina, kun valitset pesuohjelman – tätä kutsutaan **ADAPTTECH** -toiminnoksi. Jos tallennat pesuohjelman, asetukset manuaalisesti, tämän pesuohjelman **ADAPTTECH** -toiminto poistetaan käytöstä.

HENKILÖKOHTAISTEN ASETUSTEN VALIKKO

Kytke pesukone päälle painamalla (1) PÄÄLLE/POIS-painiketta. Paina samanaikaisesti painikkeita (4) **NOPEA**  ja (7) **PESULÄMPÖTILA** °C Henkilökohtaisten asetusten valikon avaamiseksi. Toimintojen **HÖYRY**  ja **VESI+**  merkkivalot syttyvät palamaan näyttöön. Numero 1 ilmestyy LED-näyttöön, joka ilmaisee myös asetuksen toiminnon. Kierrä ohjelmanvalitsinta (2) vasemmalle tai oikealle muutettavan toiminnon valitsemiseksi. Numero 1 ilmaisee ääniasetuksia ja numero 2 henkilökohtaisten ohjelma-asetusten palauttamista tehdasasetuksiin. Jos haluttuja asetuksia ei valita 20 sekunnin kuluessa, ohjelma palaa automaattisesti takaisin päävalikkoon. Paina painiketta (5) **LINKOUS**  (LINKOUSNOPEUS/TYHJENNYS/PUMPUN PYSÄYTYS) haluttujen toimintojen ja niiden asetusten vahvistamiseksi; paina painiketta (4) **NOPEA**  siirtyäksesi yhden vaiheen taaksepäin.. Äänimerkin äänenvoimakkuus voidaan asettaa neljälle tasolle (0 merkitsee, että ääni on pois päältä; 1 merkitsee, että painikkeen äänimerkki on aktivoituna; 2 merkitsee alhaista äänenvoimakkuutta ja 3 korkeaa äänenvoimakkuutta). Valitse äänenvoimakkuus kiertämällä ohjelmanvalitsinta (2) vasemmalle tai oikealle. Alhaisin asetus merkitsee, että äänimerkki on pois päältä.

TAUKOPAINIKE

Pesuohjelma voidaan aina pysäyttää painamalla (3) KÄYNNISTYS/TAUKO-painiketta. Pesuohjelma on **keskeytetty väliaikaisesti**, kun jäljellä oleva aika ohjelman päättymiseen vilkkuu näytöllä. Jos rummussa ei ole vettä ja veden lämpötila ei ole liian korkea, luukun lukitus aukeaa tietyn ajan kuluttua ja se voidaan avata. Jos haluat jatkaa pesuohjelmaa, sulje ensin luukku ja paina sitten painiketta (3) **KÄYNNISTYS/TAUKO**.

PYYKIN LISÄÄMINEN/POISTAMINEN PESUKONEEN OLLESSA KÄYNNISSÄ

Pesukoneen luukku voidaan avata tietyn ajan kuluttua, jos veden taso ja lämpötila ovat määritetyn kynnyсарvon alapuolella.

Kun alla mainitut ehdot täyttyvät, luukun sähköinen lukitus avautuu ja pesukoneen luukku voidaan avata; **Redd** näkyy näyttöyksikössä:

- rummun veden lämpötilan on oltava sopiva,
- rummun veden tason on oltava tietyn arvon alapuolella.

Toimi seuraavalla tavalla lisätäksesi pyykkiä koneeseen tai poistaaksesi sitä sieltä ohjelman ollessa käynnissä:

1. Paina (3) **KÄYNNISTYS/TAUKO**-painiketta.
2. Jos kaikki luukun sähköisen lukituksen avaamisen ehdot täyttyvät, voit avata pesukoneen luukun ja lisätä pyykkiä rumpuun tai poistaa sitä sieltä.
3. Sulje pesukoneen luukku!
4. Paina (3) **KÄYNNISTYS/TAUKO**-painiketta.

Pesuohjelma jatkuu.

☹ Jos lisää rumpuun huomattavan määrän pyykkiä pesun aikana, pyykki voi tulla vähemmän tehokkaammin pestyksi, koska pesukone on aikaisemmin tunnistanut alhaisemman pyykin painon ja ottanut täten vähemmän vettä. Pyykille voi myös aiheutua vahinkoa, jos veden määrä on riittämätön pyykin määrään nähden (kuivat pyykki hankautuvat toisiaan vasten) ja pesuaika voi pidentyä.

☹ Pesuaika jatkuu siitä, mihin pesuohjelma keskeytettiin.

VIRHEET

Ohjelma keskeytyy virhe- tai vikatilanteessa.

Äänimerkki varoittaa tällaisesta tapauksesta (katso VIANETSINTÄ JA VIRHETAULUKKO), ja vika ilmoitetaan näytössä (E:XX).

VIRRANSYÖTÖN VIKA

Sähkönsyötön häiriön sattuessa pesuohjelma keskeytyy. Kun virransyöttö palautuu, pesuohjelmaa jatketaan siitä kohdasta, jossa se keskeytyi. Pesujakson päätyttyä näytössä näytetään vuorotellen **End** / **PF**. Tämä kertoo käyttäjälle virransyöttöviasta ja vaikutuksesta pesuohjelman suorittamiseen.

Pesuaika jatkuu siitä, mihin pesuohjelma keskeytettiin.

LUUKUN AVAAMINEN (TAUKO/PERUUTA/OHJELMAN VAIHTO)

Pesukoneen luukku voidaan avata, jos pesukoneen vedenmäärä on riittävän vähäinen eikä veden lämpötila ole liian korkea.

☹ Jos pesukonetta ei ole kytketty verkkovirtaan tai jos virtalähteeseen tuli vika pesuohjelman aikana, pesukoneen luukku ei voi avata.

Tällöin pesukone on kytkettävä oikein tai otettava yhteys huoltoteknikkoon.

SUORITETTUJEN PESUJEN MÄÄRÄN NÄYTTÄMINEN

(mallista riippuen)

Jos irrotat laitteen virtalähteestä, odota 10 sekuntia ja kytke sitten virtajohto uudelleen.

Näyttöyksikössä näytetään tiedot suoritettujen pesujen määrästä kolmen sekunnin ajan. Kolmen sekunnin kuluttua laite siirtyy valmiustilaan.

HUOLTO JA PUHDISTUS

⚠ Ennen puhdistusta, irrota pyykinpesukone verkkovirrasta.

☀ Lapset eivät saa puhdistaa pesukonetta tai tehdä sille huoltotöitä ilman valvontaa!

ANNOSTELULOKERON PUHDISTUS

☀ Annostelulokero tulee puhdistaa vähintään kaksi kertaa kuussa.

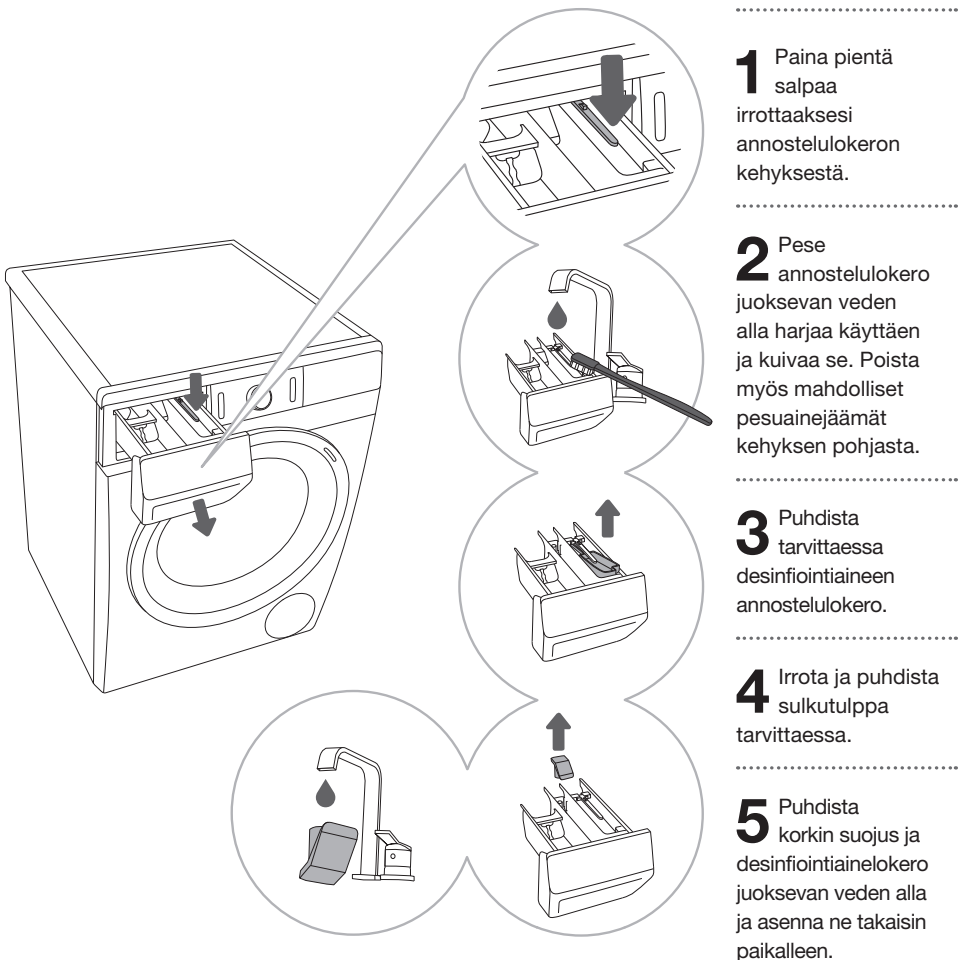

- 1** Paina pientä salpaa irrottaaksesi annostelulokeron kehyksestä.
- 2** Pese annostelulokero juoksevan veden alla harjaa käyttäen ja kuivaa se. Poista myös mahdolliset pesuainejäämät kehyksen pohjasta.
- 3** Puhdista tarvittaessa desinfiointiaineen annostelulokero.
- 4** Irrota ja puhdista sulkutulppa tarvittaessa.
- 5** Puhdista korkin suojus ja desinfiointiainelokero juoksevan veden alla ja asenna ne takaisin paikalleen.

☀ Älä pese annostelulokeroa astianpesukoneessa.

VEDENSYÖTTÖLETKUN, PESUAINEEN ANNOSTELIJAN KOTELON JA LUUKUN KUMITIIVISTEEN PUHDISTUS

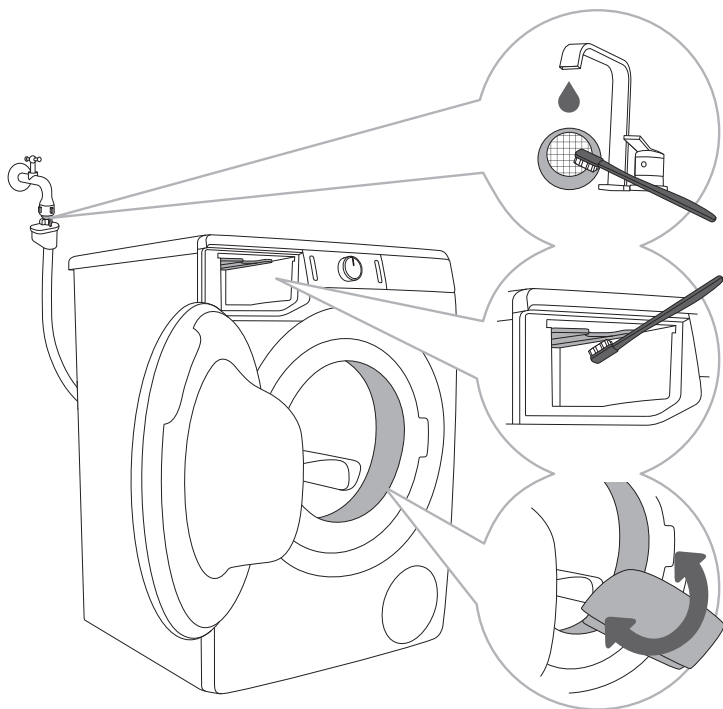

1 Puhdista verkkosuodatin useita kertoja juoksevan veden alla.

2 Puhdista harjalla pesukoneen koko huuhtelualue, erityisesti huuhtelukammion yläosassa olevat suuttimet.

3 Pyyhi luukun kumitiiviste jokaisen pesun jälkeen sen käyttöiän pidentämiseksi.

PUMPUN SUODATTIMEN PUHDISTUS

☼ Puhdistuksen aikana voi roiskua jonkin verran vettä. Suosittelemme tästä syystä laittamaan lattialle imukykyisen liinan.

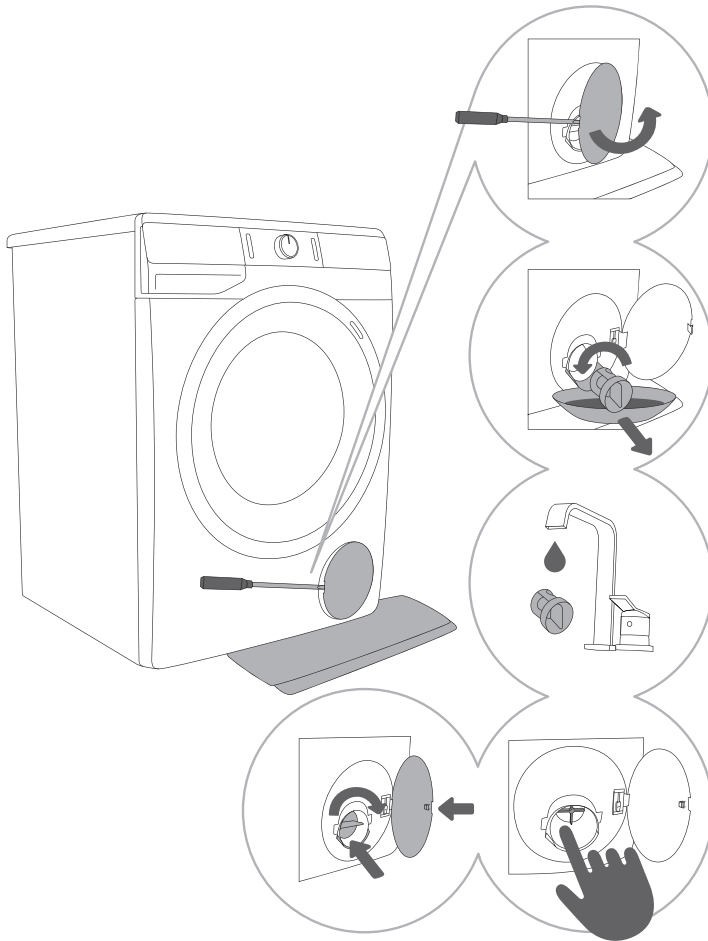

1 Avaa pumpun suodattimen kansi soveltuvalla työkalulla (litteä ruuvimeisseli tai vastaava).

2 Irrota veden poistosuppilo ennen pumpun suodattimen puhdistusta. Kierä pumpun suodatinta hitaasti vastapäivään. Vedä ulos ja irrota pumpun suodatin, jotta vesi pääsee valumaan hitaasti ulos.

3 Puhdista pumpun suodatin huolellisesti juoksevassa vedessä.

4,5 Poista kaikki esineet ja epäpuhtaudet suodatinkotelosta ja pumpun siipipyörästä. Aseta pumpun suodatin takaisin paikalleen kuvassa näkyvällä tavalla ja kiinnitä se myötäpäivään kiertämällä. Suodattimen tiivisteiden pinnan tulisi olla puhdas hyvän tiiviyden takaamiseksi.

☼ Pumpun suodatin on puhdistettava ajoittain, erityisesti hyvin nukkaisten, villaisen tai vanhan pyykin pesemisen jälkeen.

PESUKONEEN ULKOPUOLEN PUHDISTUS

⚠ Irrota pesukone aina verkkovirrasta ennen puhdistusta.

Puhdista pesukoneen ulkopuoli ja näyttö pehmeällä kostealla puuvillaliinalla ja vedellä.

⚠ Älä käytä liuottimia tai puhdistusaineita, jotka saattaisivat vahingoittaa pesukonetta (huomioi puhdistusaineen valmistajan suositukset ja varoitukset).

🚫 Älä puhdista pesukonetta vesisuihkulla!

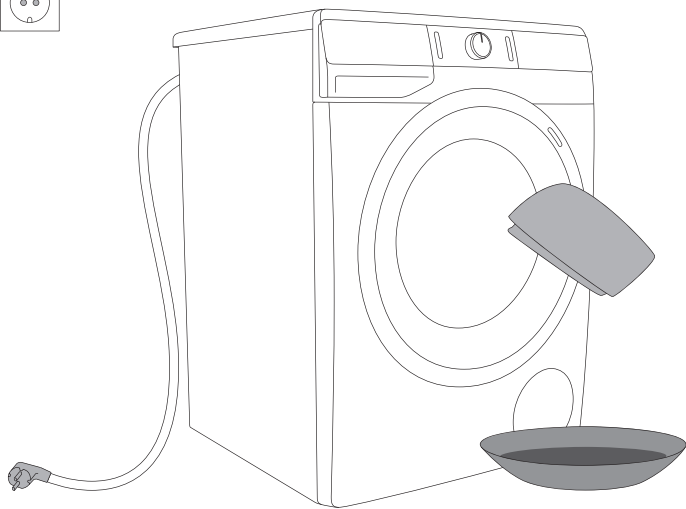

VIANETSINTÄ





MIKÄ NEUVOKSI ...?









Pesukone ohjaa automaattisesti erityisten toimintojen ohjausta pesujakson aikana. Jos järjestelmä tunnistaa epäsäännöllisyyksiä, tämä ilmaistaan näyttämällä (Ex) näytössä. Kone antaa virheilmoituksen, kunnes se sammutetaan. Ympäristöstä (esim. sähköverkosta) peräisin olevat häiriöt voivat johtaa monenlaisiin virheraportteihin (katso VIANETSINTÄTAULUKKO). Toimi silloin seuraavasti:





- Sammuta pesukone ja odota muutama sekunti.
- Kytke pesukone päälle ja toista pesuohjelma.
- Käyttäjää voi itse korjata suurimman osan käytön aikana ilmaantuvista virheistä (katso VIANETSINTÄTAULUKKO).
- Jos vika jatkuu, ota yhteyttä valtuutettuun huoltolaitokseen.
- Vain riittävästi koulutettu henkilö saa suorittaa korjaukset.

VIANETSINTÄ JA VIRHETAULUKKO



Näytöllä voidaan näyttää seuraavat virheilmoitukset:





Ongelma/ Virhe	Näyttöyksikössä näkyvä ilmoitus ja ongelman kuvaus	Korjaus
	Virheelliset asetukset	Käynnistä ohjelma uudelleen. Jos virhe ilmenee uudelleen, ota yhteyttä huoltoon.
	Lämpötila-anturin virhe	Tuleva vesi liian kylmää. Toista pesuohjelma. Jos pesukone antaa tämän virheilmoituksen uudelleen, ota yhteyttä huoltoon.
	Luukun kukon virhe	Varmista, että pesukoneen luukku on suljettu. Irrota virtajohto pistorasiasta; kytke tämän jälkeen virtajohto takaisin pistorasiaan ja kytke pesukone päälle. Jos virhe ilmenee uudelleen, ota yhteyttä huoltoon.
	Veden täyttövirhe	Tarkista seuraavat: <ul style="list-style-type: none">• onko vesihana auki,• onko veden tuloletkun suodatin puhdas,• onko veden tuloletkun muoto muuttunut (katkennut, tukkeutunut jne.).• onko vesijohtoverkon paine välillä 0,05 – 0,8 MPa (0,5–8 bar); paina tämän jälkeen painiketta (3) KÄYNNISTYS/TAUKO ohjelman jatkamiseksi. Jos virhe ilmenee uudelleen, ota yhteyttä huoltoon.

Ongelma/ Virhe	Näyttöyksikössä näkyvä ilmoitus ja ongelman kuvaus	Korjaus
	Veden lämpenemisvirhe	Käynnistä ohjelma uudelleen. Jos virhe ilmenee uudelleen, ota yhteyttä huoltoon.
	Veden tyhjentämismvirhe	Tarkista seuraavat: <ul style="list-style-type: none"> • onko pumpun suodatin puhdas, • onko poistoletku tukossa, • onko viemäri tukossa, • onko tyhjennysletku sijoitettu maksimikorkeuden alapuolelle ja minimikorkeuden yläpuolelle (katso luku »ASENNUS JA LIITTÄMINEN/ Vedenpoistoletkun liitäntä ja varmistaminen«). paina sitten (3) KÄYNNISTYS/TAUKO -painiketta uudelleen. Jos virhe ilmenee uudelleen, ota yhteyttä huoltoon.
	Liikaa pesuainetta	Jos pesuainetta on liikaa, rumpuun voi muodostua liikaa vaahtoa. Katso kuvaus  .
	Pesukoneen alueella havaittu vesivuoto	Kytke pyykinpesukone pois päältä ja takaisin päälle. Tarkasta laitteen ulkopinta. Jos et havaitse vuotoja, voit jatkaa pyykinpesukoneen käyttöä.
	Veden tasoanturin virhe	Irrota virtajohto pistorasiasta; kytke tämän jälkeen virtajohto takaisin pistorasiaan ja kytke pesukone päälle. Jos virhe ilmenee uudelleen, ota yhteyttä huoltoon.
	Veden ylivuoto	Jos rummussa on vettä tietyn tason yli ja näyttöyksikössä näkyy virheilmoitus, pesuohjelma keskeytetään ja vesi pumpataan pois pesukoneesta. Käynnistä ohjelma uudelleen. Jos virhe ilmenee uudelleen, ota yhteyttä huoltoon. Jos rummussa on vettä tietyn tason yli ja näyttöyksikössä näkyy virheilmoitus, mutta pesukone jatkaa veden lisäämistä, sulje vesihana ja ota yhteyttä huoltoon.
	Liikaa pesuainetta	Jos pesuainetta on liikaa, rumpuun voi muodostua liikaa vaahtoa. Katso kuvaus  .
	Moottorin valvontavirhe	Errottele pyykki manuaalisesti uudelleen (juuttunut tai sotkeutunut pyykki) ja toista pesuohjelma.
	Luukun lukitusvirhe	Luukku on suljettu, mutta sitä ei voi lukita. Pyykinpesukoneen kytkeminen pois päältä Kytke se uudelleen päälle ja käynnistä pesuohjelma uudelleen. Jos virhe ilmenee uudelleen, ota yhteyttä huoltoon.

Ongelma/ Virhe	Näyttöyksikössä näkyvä ilmoitus ja ongelman kuvaus	Korjaus
	Luukun lukituksen avausvirhe	Luukku on suljettu, mutta sen lukitusta ei voi avata. Sammuta pesukone ja kytke sen jälkeen takaisin päälle. Jos virhe ilmenee uudelleen, ota yhteyttä huoltoon. Avataksesi luukun katso luku »OHJELMAN KESKEYTTÄMINEN JA MUUTTAMINEN/Luukun avaaminen manuaalisesti«.
	Pesukoneen elektroniikan kommunikaatiovirhe	Irrota virtajohto pistorasiasta; kytke tämän jälkeen virtajohto takaisin pistorasiaan ja kytke pesukone päälle. Jos virhe ilmenee uudelleen, ota yhteyttä huoltoon.
	Pesukoneen elektroniikan kommunikaatiovirhe	Irrota virtajohto pistorasiasta; kytke tämän jälkeen virtajohto takaisin pistorasiaan ja kytke pesukone päälle. Jos virhe ilmenee uudelleen, ota yhteyttä huoltoon.
	Järjestelmän varoitus pesukoneen laajentuneen jännitevaihtelun havaitsemiseksi – 180 V > U > 260 V	Pitkittänyt jännitteen lasku alle 180 V:hen tai yli 260 V:n jännite havaittiin, mikä voi vaikuttaa pesukoneen toimintaan. Tarkista virtalähde, johon pesukone on kytketty.
	Järjestelmän varoitus virheellisen verkkotaajuuden havaitsemisesta (50/60 Hz)	Kun pesukone kytkettiin päälle, järjestelmä havaitsi virheellisen verkkojännitteen taajuuden, joka voi vaikuttaa pesukoneen toiminnallisuuteen. Kaikki sähköverkon mahdolliset ongelmat on tarkistettava ja korjattava.

Käyttäjälle annetut varoitukset/tiedot, jotka voidaan ilmoittaa näytöllä, voivat sisältää seuraavat:

Varoitus/ tieto	Näytöllä näkyvä ilmoitus	Virheen syy ja kuvaus, mitä tehdä?
	Pesuohjelman osaksi valitsemasi RYPISTYMISENESTO-toiminto on aktivoitu ja käynnissä.	Voit pysäyttää RYPISTYMISENESTO -toiminnon, painamalla (1) PÄÄLLE/POIS-painiketta.
	Vedenpoistojärjestelmän hälytys Varoituksen näyttäminen  .	Hälytys alhaisesta vedenvirtauksesta pumppausvaiheessa. Tarkista seuraavat: <ul style="list-style-type: none"> • onko pumpun suodatin puhdas, • onko poistoletku tukossa, • onko viemäri tukossa, • onko tyhjennysletku sijoitettu maksimikorkeuden alapuolelle ja minimikorkeuden yläpuolelle (katso luku »ASENNUS JA LIITTÄMINEN/Vedenpoistoletkun liitäntä ja varmistaminen«).

Varoitus/ tieto	Näytöllä näkyvä ilmoitus	Virheen syy ja kuvaus, mitä tehdä?
	Järjestelmän suositus suorittaa puhdistus (Rummun puhdistus (Itsepuhdistusohjelma)) Kun pesuohjelma on päättynyt, merkit E:n ja E:nd vaihtelevat näyttöyksikössä.	Suosittelemme puhdistuksen suorittamista (Rummun puhdistus (Itsepuhdistusohjelma)).
	Järjestelmän varoitus liiallisen vaahdon havaitsemisesta pesuohjelman aikana.	Jos pesukoneessa muodostuu liikaa vaahtoa tai pesuaineen annostelijasta vuotaa vaahtoa, pesty pyykki on huuhdeltava perusteellisesti suurella määrällä vettä. Valitse pesuohjelma, mutta älä lisää pesuainetta. <ul style="list-style-type: none"> • Suosittelemme valitsemaan Huuhtelu & Pehmennys. • Vähennä annostellun pesuaineen määrää.
	Sähkönsyötön häiriö -varoitus (»PF«/Power Failure; sähkökatko)	Järjestelmä havaitsi pesuohjelman aikana virransyöttövian, joka vaikutti pesuohjelman suorittamiseen. Tarkista virtalähde, johon pesukone on kytketty.
	Varoitus – U:Lo (jännite alle 180 V)	Havaittiin pitkäaikainen jännitteen lasku alle 180 V:iin, mikä voi vaikuttaa pyykinpesukoneen toimintaan. Tarkista virtalähde, johon pesukone on kytketty.
	Näyttöyksikkö ja painikkeet eivät reagoi	Irrota virtajohto pistorasiasta. Tarkista, sopiiko syöttöjännite pesukoneelle (220–240 V). Kytke sitten virtajohto takaisin pistorasiaan ja käynnistä pesukone.
	Varoitus - U:Hi (jännite yli 260 V)	Havaittiin pitkäaikainen jännitteen nousu yli 260 V:iin, mikä voi vaikuttaa pyykinpesukoneen toimintaan. Tarkista virtalähde, johon pesukone on kytketty.
	Pesukone on valmiustilassa, valmiina jatkamaan pesuohjelmaa. Jäljellä oleva aika ohjelman päättymiseen syttyä ja sammuu vuorotellen näytöllä.	Jatka pesuohjelmaa painamalla (3) KÄYNNISTYS/TAUKO -painiketta.
	Luukun lukituksen avaamisen valmistelu Merkkivalot vilkkuvat näytöllä.	Odota, kunnes prosessi on valmis. Jos prosessin jälkeen ei havaita virhettä, uusi ohjelma voidaan käynnistää. Vesi on tyhjennettävä. Odota, että luukun lukitus on avattu.

🔊 **Melu ja värinä** - Varmista, että laite on suoristettu säädettävien jalkojen avulla ja että lukkomutterit on kiristetty tiukkaan.

Epätasaisesti jakautuneet pyykki tai pyykkikasautumat pesukoneen rummussa voivat aiheuttaa ongelmia, kuten tärinää ja melua. Pesukone tunnistaa tällaiset ongelmat ja aktivoi UKS*-järjestelmän (*vakaudensäätöjärjestelmä).

Vähäiset pyykkimäärät (esim. yksi pyyhe, yksi paita, yksi aamutakki) tai tietynlaiset mittasuhteet omaavat vaatteet, eivät voi jakautua tasaisesti pesukoneen rumpuun (tohvelit, suuret tekstiilit jne.). Tästä on seurauksena, että järjestelmä yrittää useamman kerran jakaa pyykki uudelleen rumpuun, mikä puolestaan johtaa pesuohjelman keston pidentymiseen. Huonoimmassa mahdollisessa tapauksessa ohjelma saattaa päättyä ilman linkousta.

UKS* (*vakaudensäätöjärjestelmä) mahdollistaa tasaisen käynnin ja pesukoneen pidemmän käyttöiän.

Jos ongelma ei ratkea edellä mainittujen ohjeiden avulla, soita valtuutetulle huoltoteknikolle.

HUOLTO

Ennen kuin otat yhteyttä huoltoon

Kun otat yhteyttä huoltoon, sinun on ilmoitettava pesukoneesi tyyppi (1), koodi/tunnus (2), mallinumero (3) ja sarjanumero (4).

Pesukoneen tyyppi, koodi, malli ja sarjanumero on ilmoitettu arvokilvessä (tyyppikilvessä), joka sijaitsee pesukoneen luukun sisäpuolella.

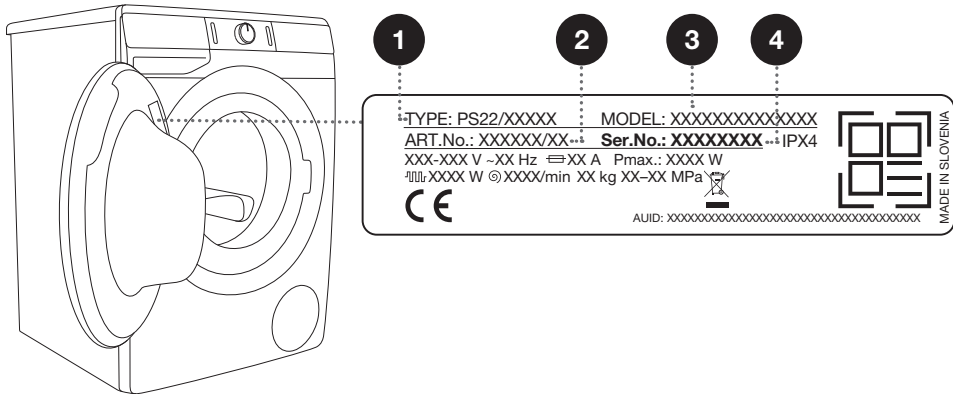

⚠ Jos koneeseen tulee vika, käytä ainoastaan valtuutettujen valmistajien hyväksytyjä varaosia.

⚠ Takuu ei kata pyykinpesukoneen vääränlaisesta liitännästä tai käytöstä johtuvaa korjausta tai takuuvaadetta. Tällaisissa tapauksissa käyttäjä vastaa itse korjauskuluista.

☼ Takuu ei kata kulutushyödykkeitä, pieniä poikkeamia värissä, lisääntyntä melua, joka on seurausta laitteen iästä ja joka ei vaikuta laitteen toimivuuteen, eikä ulkonäköön liittyviä puutteita komponenteissa, jotka eivät vaikuta laitteen toimivuuteen ja turvallisuuteen.

☼ Takuu ei kata ympäristöstä peräisin olevista häiriöistä (salamankisku, sähköverkon viat, luonnonkatastrofit jne.) johtuvia virheitä tai vikoja.

Lisätietoja sekä varusteista ja huollosta on saatavissa asiakaspalvelukeskusten kautta.

PESUSUOSITUKSET JA PYYKINPESUKONEESI TALOUDELLINEN KÄYTTÖ

Pese uudet värilliset vaatteet erillään ensimmäisellä kerralla.

Pese voimakkaasti likaantunut pyykki pienemmissä määrissä, suuremmalla pesujauhemäärällä tai esipesujaksolla.

Levitä erityistä tahranpoistoainetta pinttyneeseen likaan ennen pesua.

Kun pyykki on kevyesti likaantunut, suosittelimme ohjelmaa, jossa ei ole esipesua, lyhyempien ohjelmien (esim. **NOPEA**) käyttöä sekä alhaisempaa pesulämpötilaa.

Jos peset pyykkiä usein alhaisissa lämpötiloissa ja nestemäisillä pesuaineilla, voi syntyä bakteereja, mikä voi aiheuttaa hajua pesukoneeseen. Hajun välttämiseksi suosittelimme suorittamaan silloin tällöin puhdistusohjelman Rummun puhdistus (Itsepuhdistusohjelma) (katso OHJELMATAULUKKO).

Suosittelimme, että vältät erittäin pienten pyykkimäärien pesemistä, sillä tämä johtaa liialliseen energiankulutukseen ja pesukoneen heikompaan suorituskykyyn.

Avaa taiteltu pyykki ennen sen rumpuun laittamista.

Käytä vain konepesuun tarkoitettuja pesuaineita.

Jos veden kovuus ylittää arvon 14°dH, on käytettävä vedenpehennintä. Takuu ei kata laitteen vedenpehennysaineiden epäasianmukaisesta käytöstä aiheutuneita vahinkoja. Tarkasta veden kovuuteen liittyvät tiedot paikalliselta vesilaitokseltasi tai viranomaiselta.

Klooripohjaisten valkaisuaineiden käyttäminen ei ole suositeltavaa, koska ne saattavat vaurioittaa lämpövastusta.

Älä lisää kovettuneita pesujauhepaakkuja pesuaineen annostelijaan, sillä tämä voi tukkia pyykinpesukoneen putket.

Käyttäessäsi paksuja nestemäisiä pyykinhoitoaineita suosittelimme ohentamaan niitä vedellä annostelulokeron poistoaukon tukkeutumisen estämiseksi.

Nestemäiset pesuaineet on tarkoitettu pesuohjelmia varten, joihin ei kuulu esipesua.

Suuremmilla linkousnopeuksilla pyykkiin jää vähemmän kosteutta. Näin kuivausrummussa kuivaaminen on taloudellisempaa ja nopeampaa.

Veden kovuus	Kovuustasot			
	°dH (°N)	m mol/l	°fH (°F)	p.p.m.
1 - pehmeä	< 8,4	< 1,5	< 15	< 150
2 - normaali	8,4–14	1,5–2,5	15–25	150–250
3 - kova	14 <	2,5 <	25 <	250 <

☼ Tarkasta veden kovuuteen liittyvät tiedot paikalliselta vesilaitokselta tai viranomaiselta.

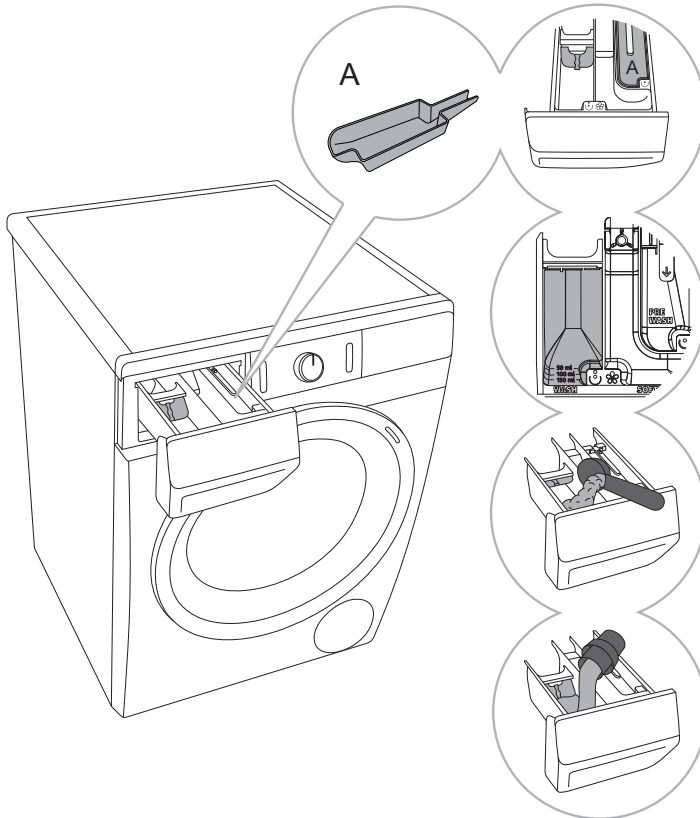

1 Pesukoneen mukana toimitetaan erotin/jakajakielekke, joka mahdollistaa nestemäisen pesuaineen käyttämisen pääpesun lokerossa ☺ (vasen lokeri). Esipesulokerossa on desinfiointiainelokero (A). Se voidaan poistaa.

2 Jauhemaisen ja nestemäisen pesuaineen tason ilmaisun.

3 Kun käytät jauhemaista pesuainetta, erottimen/jakajakielekkeen tulee olla nostettuna.

4 Kun käytät nestemäistä pesuainetta, erottimen/jakajakielekkeen tulee olla laskettuna.

Pesuaineen annostelulokeroiden symbolit

☺	esipesu
☺	pääpesu
☼	pehmennys
A	desinfiointiainelokero

☞ Suosittelemme lisäämään jauhemaisen pesuaineen välittömästi ennen pesua. Jos lisäät pesuaineen aikaisemmin, varmista että annostelulokero on täysin kuiva ennen pesujauheen lisäämistä, muussa tapauksessa pesujauhe voi paakkuuntua ennen pesun käynnistämistä.

☞ Kaada huuhteluaine annostelulokeroon, joka on merkitty symbolilla ☞. Noudata huuhteluaineen pakkauksen suosituksia.

☞ Älä täytä huuhteluainelokeroa sen maksimimerkinnän yli (suurimman sallitun määrän ilmaisin). Muussa tapauksessa huuhteluaine lisätään pyykin sekaan liian aikaisin, mistä on seurauksena huonommat pesutulokset.

TUOTETIEDOT

TUOTETIEDOT EU-säädöksen nro 2019/2014 mukaan

(mallista riippuen)

Tavarantoimittajan nimi tai tavaramerkki:				
Tavarantoimittajan osoite (*):				
Mallitunniste:				
Yleiset tuoteparametrit:				
Parametri	Arvo	Parametri	Arvo	
Nimelliskapasiteetti ^(a) (kg)	x,x	Mitat (cm)	Korkeus	x
			Leveys	x
			Syvyys	x
EEI _w ^(a)	x,x	Energiatohokkuusluokka ^(a)	[A/B/C/D/E/F/G] ^(c)	
Pesutehokkuusindeksi ^(a)	x,xxx	Huuhtelutehokkuus (g/kg) ^(a)	x,x	
Energiankulutus kilowattitunteina (kWh) ohjelmaa kohden eco 40–60 -ohjelman perusteella. Todellinen energiankulutus riippuu laitteen käyttötavasta.	x,xxx	Vedenkulutus litroina ohjelmaa kohden eco 40–60 -ohjelman perusteella. Todellinen vedenkulutus riippuu laitteen käyttötavasta ja veden kovuudesta.	x	
Enimmäislämpötila käsitellyn tekstiilin sisällä ^(a) (°C)	Nimellis-kapasiteetti	x	Jäännöskosteus ^(a) (%)	x,x
	Puolikas	x		
	Neljännes	x		
Linkousnopeus ^(a) (kierr./min)	Nimellis-kapasiteetti	x	Linkoustehokkuusluokka ^(a)	[A/B/C/D/E/F/G] ^(c)
	Puolikas	x		
	Neljännes	x		
Ohjelman kesto ^(a) (t:min)	Nimellis-kapasiteetti	x:xx	Tyyppi	[kalustepeitteinen/vapaasti seisova]
	Puolikas	x:xx		
	Neljännes	x:xx		
Äänitaso linkousvaiheessa ^(a) (dB(A) re 1 pW)	x	Äänitasoluokka ^(a) (linkousvaihe)	[A/B/C/D] ^(c)	
Pois päältä -tila (W)	x,xx	Valmiustila (W)	x,xx	

Ajastus (W) (jos on)	x,xx	Verkkovalmiustila (W) (jos on)	x,xx
Tavarantoimittajan tarjoaman takuun vähimmäiskesto (*):			
Tämä tuote vapauttaa hopeaoneja pesuohjelman aikana		[KYLLÄ/EI]	

Lisätiedot:

Linkki tavarantoimittajan verkkosivuille, joilla löytyy komission asetuksen (EU) 2019/2023 ^(a) ^(b) liitteessä II olevan 9 kohdan mukaiset tiedot:

- ^(a) eco 40–60 -ohjelman osalta.
- ^(b) Näihin tehtyjä muutoksia ei katsota merkityksellisiksi asetuksen (EU) 2017/1369 4 artiklan 4 kohdan soveltamisen kannalta.
- ^(c) Jos tuotetietokanta luo tämän solun lopullisen sisällön automaattisesti, tavarantoimittajan on jätettävä nämä tiedot täyttämättä.

ALHAINEN VALMIUSTILA

Jos et käynnistä mitään ohjelmaa tai valitse mitään asetuksia kytkettyäsi pesukoneen päälle (**PÄÄLLE**/POIS-painike (1)), näyttöyksikkö kytkeytyy pois päältä 5 minuutin kuluttua ja kytkeytyy valmiustilaan energian säästämiseksi.

Näyttö aktivoituu uudelleen, jos pyörität ohjelman valitsinuppia (2) tai painat **PÄÄLLE**/POIS-painiketta (1). Jos et tee mitään 5 minuuttiin ohjelman päättymisestä, näyttö kytkeytyy pois päältä virran säästämiseksi.

P_o = painotettu teho pois päältä -tilassa [W]	< 0,5
P_l = painotettu teho valmiustilassa [W]	< 0,5
T_l = valmiustilan kesto [min]	5,00

Pidätämme oikeuden muuttaa käyttöohjetta, emmekä vastaa sen mahdollisesti sisältämistä virheistä.

HÄVITTÄMINEN

Pakkausmateriaali on valmistettu ympäristöystävällisistä materiaaleista, jotka voidaan kierrättää, heittää pois tai hävittää ilman ympäristöriskiä. Pakkausmateriaalit on merkitty asiaan kuuluvasti tätä tarkoitusta varten.



Tuotteessa tai sen pakkauksessa oleva **symboli** ilmaisee, että tuotetta ei saa käsitellä tavallisena kotitalousjätteenä. Toimita tuote valtuutettuun sähkö- ja elektroniikkalaitteiden keräyskeskukseen.

Kun **hävität** pesukoneen sen käyttöiän päätyttyä, irrota sen kaikki virtajohdot ja tuhoa luukun salpa sekä kytkin estääksesi luukun lukkiutumisen tai salpautumisen (lapsiturvallisuus).

Tuotteen oikea **hävittäminen** auttaa ehkäisemään haitallisia vaikutuksia ympäristöön ja ihmisten terveyteen, mitä voisi tapahtua virheellisessä tuotteen hävittämisessä. Saadaksesi yksityiskohtaista tietoa tuotteen hävittämisestä ja käsittelystä ota yhteyttä asianmukaisiin jätehuollosta vastuussa oleviin kunnallisiin viranomaisiin, jätehuoltopalveluun tai liikkeeseen, josta ostit tuotteen.

PS22 B2 ESSENTIAL
ENTRY HYG UPO

