

SE

DETALJERADE INSTRUKTIONER FÖR ANVÄNDNING AV TVÄTTMASKINEN

gorenje

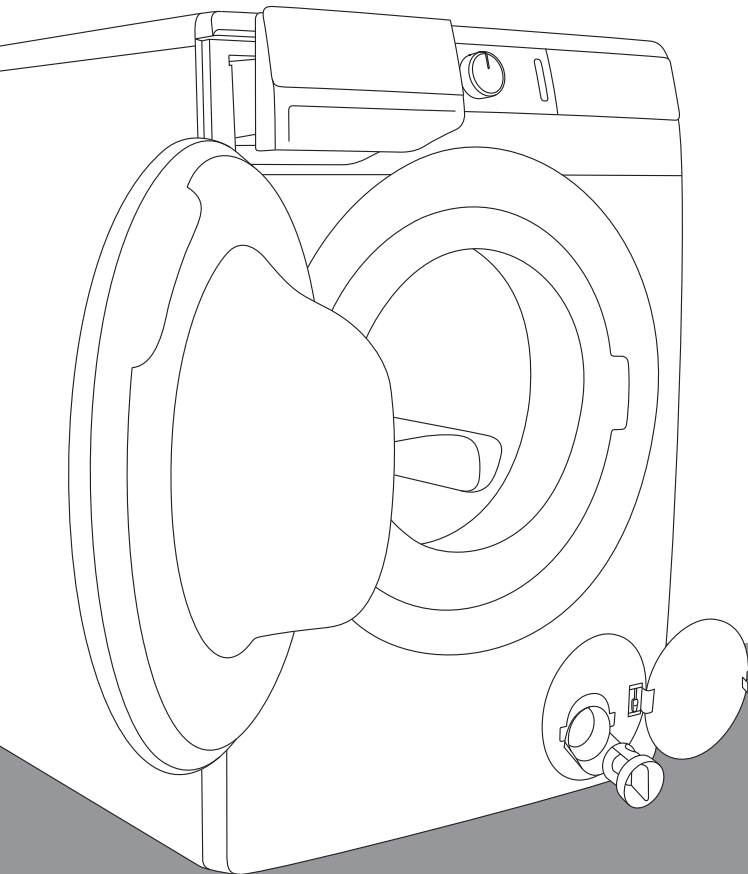

Livet är komplicerat i dag. Låt oss förenkla din tvätt! Din nya tvättmaskin använder innovativ teknik och de senaste nyheterna inom tvätt för att förenkla för dig och dina hushållssysslor. Den senaste tekniken som används i vår tvättmaskin säkerställer maximalt skonsam vård för varje plagg med minimal skrynkling. Samtidigt är din tvättmaskin ett bra miljöval, tack vare effektiv användning av ström, vatten och tvättmedel.

Denna tvättmaskin är endast avsedd för hushållsbruk. Använd den inte för tvätt som inte ska tvättas i maskin.

Följande symboler används i manualen och de har följande innebörd:



Information, råd, tips eller rekommendation



Varning – allmän fara



Varning – risk för elchock



Varning – het yta



Varning – risk för brand



Det är viktigt att du läser instruktionerna noggrant.

INNEHÅLL

4 SÄKERHETSFÖRESKRIFTER	INTRODUKTION
8 BESKRIVNING AV TVÄTTMASKINEN 9 Tekniska specifikationer 10 Kontrollenhet	
12 INSTALLATION OCH ANSLUTNING 12 Avlägsna transportsäkringsstagen 13 Flytt och transport efter installation 13 Välja rum 13 Justera tvättmaskinens fötter 14 Tvättmaskinens placering 16 Ansluta till vattenförsörjningen 17 Ansluta och säkra vattentömningsslangen 18 Ansluta hällen till elnätet	FÖRBEREDA TVÄTTMASKINEN FÖRE FÖRSTA ANVÄNDNINGEN
19 INNAN DU ANVÄNDER MASKINEN FÖR FÖRSTA GÅNGEN	
20 TVÄTTPROCESS, STEG FÖR STEG (1-6) 20 Steg 1: Följ klädernas tvättinstruktioner 21 Steg 2: Förbereda tvättproceduren 23 Steg 3: Välj tvättprogram 28 Steg 4: Välja extrafunktioner 34 Steg 5: Starta tvättprogrammet 34 Steg 6: Slut på tvättprogram	STEG FÖR TVÄTTPROCE- DUREN
35 AVBRYTA OCH ÄNDRA PROGRAMMET	
38 RENGÖRING & UNDERHÅLL 38 Rengöra tvätmedelsluckan 39 Rengöring av vattenförsörjningsslangen, tvättmedelshöljet och gummitätningen kring luckan 40 Rengöra pumpfiltret 41 Rengöra tvättmaskinens yttre	RENGÖRING OCH UNDER- HÅLL AV TVÄTT- MASKINEN
42 FELSÖKNING 42 Vad ska jag göra ...? 42 Felsöknings- och feltabell 47 Service	
48 REKOMMENDATIONER FÖR TVÄTTNING OCH EKONOMISK ANVÄNDNING AV TVÄTTMASKINEN 51 PRODUKTDEKLARATION 53 KASSERING	FELSÖKNING DIVERSE

SÄKERHETSFÖRESKRIFTER



Läs noggrant bruksanvisningen innan du börjar använda tvättmaskinen.

Använd inte tvättmaskinen om du inte först har läst och förstått denna bruksanvisning.

Denna bruksanvisning följer med olika tvättmaskinsmodeller. De kan innefatta beskrivningar av inställningar eller utrustning som inte finns för din tvättmaskin.

Om inte bruksanvisningen följs eller om tvättmaskinen används felaktig kan det leda till skada på tvätten, maskinen eller användaren. Förvara bruksanvisningen lättåtkomlig, nära tvättmaskinen.

Bruksanvisningar finns på vår webbsida: www.gorenje.com.

Denna apparat är avsedd för användning i hushåll och för liknande användning, såsom:

- personalkök i butiker, på kontor och andra arbetsplatser;
- bondgårdar;
- av gäster på hotell, motell och andra typer av boendemiljöer;
- miljöer av typen B&B.

Följ instruktionerna för korrekt installation av Gorenje-tvättmaskinen och anslutning till vatten och elnätet (se kapitlet »INSTALLATION OCH ANSLUTNING«).

Anslutning till vatten och ström måste utföras av en behörig rörläggare/elektriker.

Eventuella reparationer och underhåll som kan inverka på säkerhet eller funktion ska utföras av en utbildad installatör.

För att undvika fara får en **skadad strömsladd** bytas enbart av tillverkaren, en auktoriserad servicetekniker eller annan auktoriserad person.

Anslut inte tvättmaskinen till elnätet med en extern brytare, t.ex. en programmerbar timer eller via en brytare som stängs av tidvis av ett elbolag.

Installera inte tvättmaskinen i ett rum där temperaturen kan sjunka under 5°C, eftersom tvättmaskindelar kan ta skada om vattnet fryser.

Ventilationsöppningarna i tvättmaskinens botten får inte hindras av en matta.

För att ansluta apparaten till vattenförsörjningen måste man använda den medföljande vatteninloppsslangen och packningarna. Vattentrycket måste vara mellan 0,05 och 0,8 MPa (0,5–8 bar).

Använd alltid en ny vattenslang för att ansluta tvättmaskinen till vattenförsörjningen. Återanvänd inte en gammal vattenslang.

Änden på vattentömningsslangen bör gå in i en avloppsledning.

Innan du påbörjar tvättcykeln, tryck luckan på den angivna punkten, tills den låser. Luckan kan inte öppnas när tvättmaskinen är igång.

Vi rekommenderar att du tar bort eventuella orenheter från tvättmaskinen innan första tvätt med hjälp av programmet Cotton 90°C (Bomull 90°C) (se PROGRAMTABELL).

Efter tvättcykeln, stäng vattenkranen och dra ut tvättmaskinens stickkontakt ur eluttaget.

Använd tvättmaskinen uteslutande för att tvätta tvätt i enlighet med bruksanvisningen. Maskinen är inte avsedd för kemtvätt.

Använd endast tvättmedel som är avsedda för tvättmaskiner och som är skonsamma för tvätten. Vi ansvarar inte för eventuella skador eller missfärgningar på packningar och plastdelar som följer av felaktig användning av blek- eller färgmedel.

Vid avkalkning, använd endast avkalkningsmedel med anti-korrosionsskydd. (Använd endast icke-korrosiva avkalkningsmedel.) Följ tillverkarens anvisningar. Avsluta avkalkningen med en spolningscykel eller genom att köra Drum clean (Självrengöringsprogram) för att avlägsna ev. återstående syra (t.ex. ättika).

 Använd inte rengöringsmedel som innehåller lösningsmedel, eftersom det kan leda till att giftiga gaser frigörs, skada på tvättmaskinen och risk för brand och explosion.

Silverjoner frigörs under tvättprogrammets gång.

Tvättmaskinen är inte avsedd för användning av personer (däribland barn) med fysiska eller psykiska variationer, eller personer som saknar erfarenhet och kunskap. Dessa personer måste informeras om hur tvättmaskinen används av en person som ansvarar för deras säkerhet.

BARNSÄKERHET

Innan du stänger tvättmaskinens lucka och kör programmet, se till att det inte finns något annat än tvätt i trumman (t.ex. ett barn som klättrat in i tvättmaskinen och stängt luckan inifrån).

Förvara tvättmedel och sköljmedel utom räckhåll för barn.

Aktivera Barnlåset Se kapitlet »VÄLJA INSTÄLLNINGAR/ Barnlås«.

Låt inte barn yngre än tre år komma i närheten av maskinen, förutom under konstant övervakning.

Tvättmaskinen är tillverkad enligt alla relevanta säkerhetsstandarder.

Denna tvättmaskin kan användas av barn från 8 år samt av personer med nedsatt fysisk, sensorisk eller mental förmåga, eller med bristfällig erfarenhet och kunskap, under förutsättning att de står under uppsikt vid användningen av apparaten eller om de har instruerats om hur man använder apparaten på ett säkert sätt och är införstådda med de risker som är förknippade därmed. Låt aldrig barn leka med maskinen. Barn får inte rengöra tvättmaskinen eller utföra underhåll på den utan uppsikt.

VARNING FÖR HET YTA 

Vid högre tvättemperaturer blir luckans glas varmt. Var försiktig och undvik brännskador. Låt aldrig barn leka i närheten av luckan.

Tvättmaskinen får endast användas med medföljande nätsladd.

BESKRIVNING AV TVÄTTMASKINEN

FRONT

1. Kontrollenhet
2. Start/paus-knapp
3. Väljarvred för program
4. På/av-knapp
5. Tvättmedelslucka
6. Lucka
7. Märkskylt
8. Pumpfilter

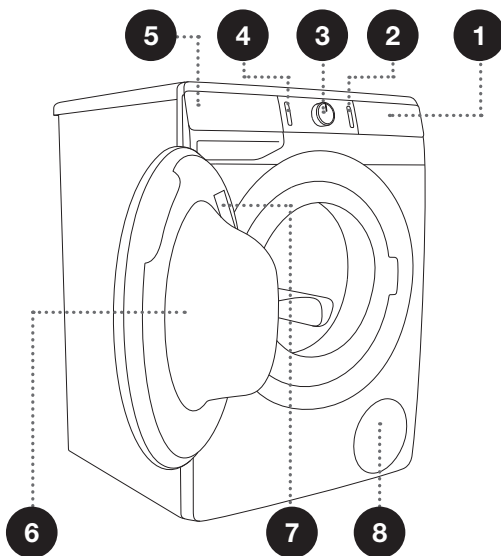

TILLBAKA

1. Vattenförsörjnings slang
2. Strömsladd
3. Vattentömnings slang
4. Justerbara fötter

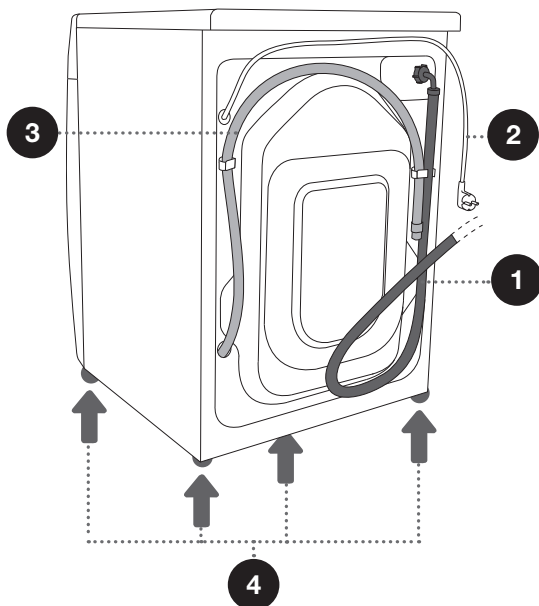



TEKNISKA SPECIFIKATIONER

(BEROENDE PÅ MODELL)

En typskylt med grundläggande information om tvättmaskinen sitter på insidan av tvättmaskinens lucka (se kapitlet »BESKRIVNING AV TVÄTTMASKINEN«).

Max. belastning	Se märkskylt		
Bredd	600 mm	600 mm	600 mm
Höjd	850 mm	850 mm	850 mm
Tvättmaskinens djup (a)	465 mm	545 mm	610 mm
Djup med stängd lucka	495 mm	577 mm	640 mm
Djup med öppen lucka (b)	980 mm	1062 mm	1125 mm
Tvättmaskinens vikt	x kg (beroende på modell)		
Märkspänning	Se märkskylt		
Märkeffekt	Se märkskylt		
Anslutning	Se märkskylt		
Vattentryck	Se märkskylt		
Ström	Se märkskylt		
Frekvens	Se märkskylt		

Märkskylt

gorenje	TYPE: PS22/XXXXX	MODEL: XXXXXXXXXXXXXXXX		MADE IN SLOVENIA
	ART.No.: XXXXXX/XX	Ser.No.: XXXXXXXX		
	XXX-XXX V ~XX Hz ⇔ XX A Pmax.: XXXX W		GORENJE	
	⚡ XXXX W Ⓢ XXXX/min XX kg XX-XX MPa		gospodinjiski aparati d.o.o.	
			Partizanska cesta 12	
			SI-3320 Velenje, SLOVENIA	
			info@gorenje.com	
	AUID: XX			

KONTROLLENHET

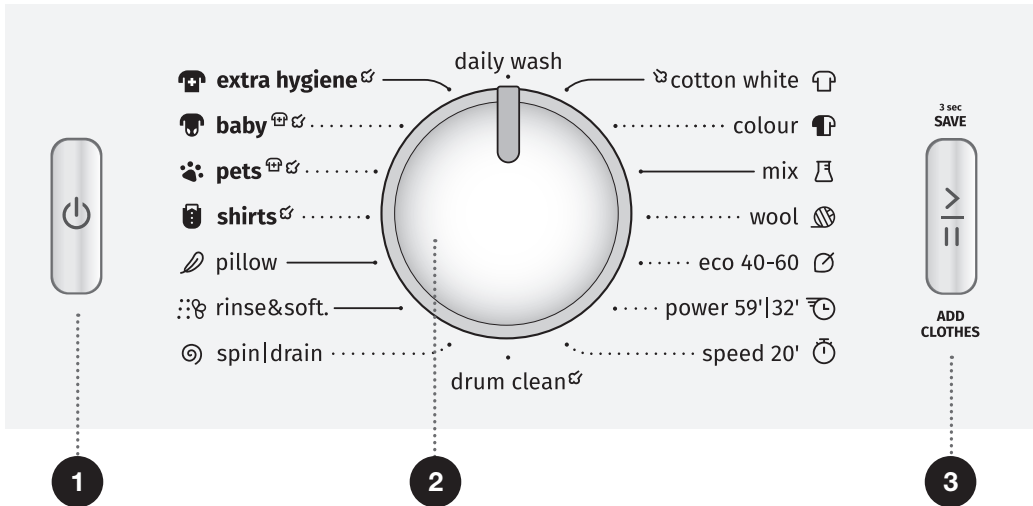

1 PÅ/AV-KNAPP
Använd denna knapp för att slå på och stänga av tvättmaskinen och för att återställa tvättmaskinen.

2 VÄLJARVRED FÖR PROGRAM

3 START/PAUS-KNAPP
Använd denna knapp för att starta eller pausa ett program.

Vid uppstart eller paus blinkar belysningen runt knappen. När programmet är igång lyser den med fast sken.

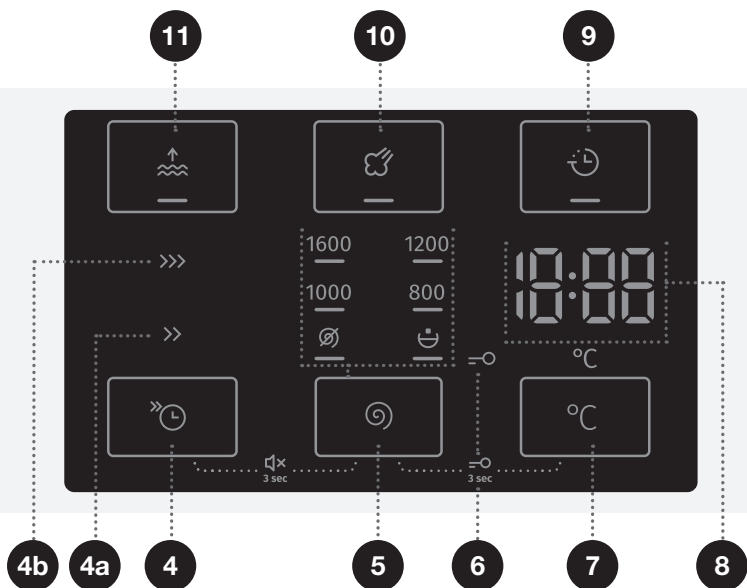

4 FAST-funktion

(SNABB)

4a FAST >> (SNABB)

4b SUPER FAST >>>

(SUPERSNABB)

Förkortar tvättprogrammets körtid

5 SPIN

(CENTRIFUGERING)
(CENTRIFUGERINGSKÖRTID /
HET 1600/DRÄNERING Ø /
PUMPSTOPP )

Ställa in
centrifugeringshastigheten

4+5 Ljud PÅ/AV

Tryk på knapperne 4+5, og
hold dem inde i 3 sekunder.

6 Symbol belysning

BARNLÅS 

7 TVÄTTTEMPERATUR °C

Möjlighet att välja
tvätttemperatur

5+7 Barnlås PÅ/AV

Tryk på knapperne 5+7, og
hold dem inde i 3 sekunder.

8 Följande visas på DISPLAYENHETEN:

- Tillgängliga funktioner;
- Återstående programtid;
- Information till användaren.

9 DELAY END (SLUTTID SENARELÄGGNING)

Möjlighet att ange tiden när
tvättprogrammet ska vara klart

10 STEAM (ÅNGA)

Möjlighet att aktivera
funktionen för uppfrysning
av tvätten

11 WATER+

(VATTEN+)

Alternativ för att välja en högre
vattennivå

INSTALLATION OCH ANSLUTNING

☞ Avlägsna allt emballage. När du avlägsnar skyddsemballaget, var försiktig så att du inte skadar maskinen med ett vasst föremål.

AVLÄGSNA TRANSPORTSÄKRINGSSTAGEN

⚠ Innan maskinen används för första gången måste transportsäkringsstagen avlägsnas. En tvättmaskin som är blockerad med transportsäkring kan skadas när den startas för första gången. Garantin upphör att gälla i händelse av sådan skada!

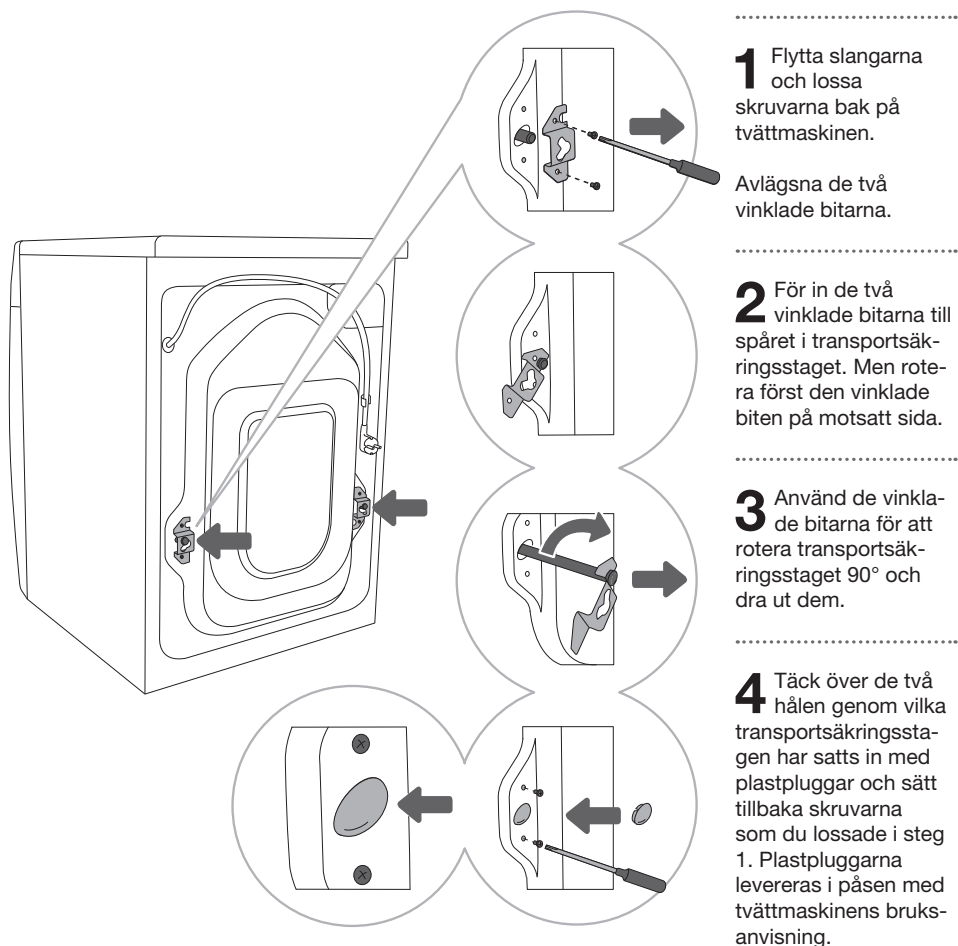

FLYTT OCH TRANSPORT EFTER INSTALLATION

☞ Om du vill flytta tvättmaskinen när den har installerats måste de vinklade bitarna och minst en av transportsäkringsstagen sättas tillbaka för att förhindra skador på tvättmaskinen till följd av vibrationer under transporten (se kapitlet »INSTALLATION OCH ANSLUTNING/Avlägsna transportsäkringsstagen«). Om du har tappat bort transportsäkringsstagen kan dessa beställas från tillverkaren.

VÄLJA RUM

☞ Golvet som maskinen ska placeras på måste ha ett betongunderlag. Det måste vara rent och torrt, annars kan maskinen glida. Rengör också ytan under de justerbara fötterna.

☞ Apparaten måste stå plant och stadigt på ett fast underlag.

☞ Om tvättmaskinen placeras på en upphöjd stabil bas måste tvättmaskinen säkras mot att välta.

JUSTERA TVÄTTMASKINENS FÖTTER

Använd ett vattenpass och skruvnyckel 32 mm (för fötterna) och 17 mm (för muttern). Skiftnycklar medföljer inte.

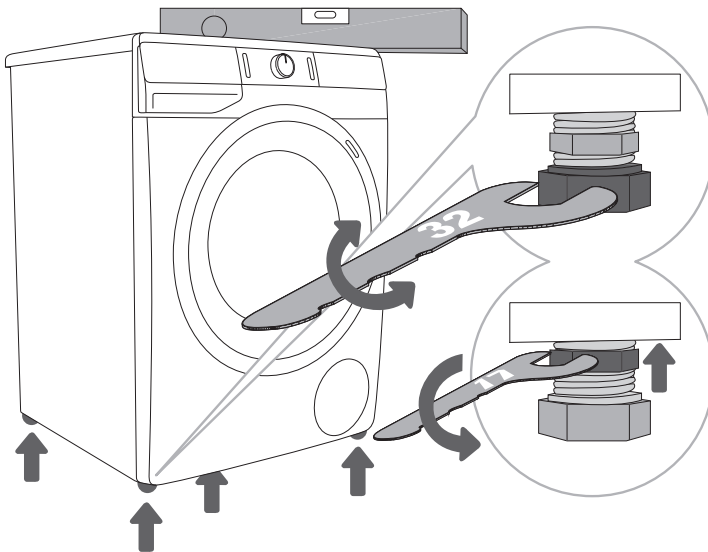

1 Placera tvättmaskinen i våg på längden och på tvären genom att skruva på de justerbara fötterna.

2 Efter justering av höjden på fötterna, dra åt låsmuttrarna med en 17 mm skruvnyckel, genom att vrida dem mot tvättmaskinens botten ↑ (se figur).

⚠ Felaktig nivellering av tvättmaskinen med de justerbara fötterna kan orsaka vibrationer, att maskinen förflyttar sig, samt drift med högt ljud. Garantin gäller inte för felaktig nivellering av tvättmaskinen.

⚠ Ovanliga eller höga ljudnivåer kan ibland uppstå under apparatens drift; de är oftast resultatet av felaktig installation.

TVÄTTMASKINENS PLACERING

Om du dessutom har en Gorenje-torktumlare med samma mått kan den placeras ovanpå Gorenje-tvättmaskinen (i detta fall måste vakuumsfötter användas) eller bredvid den (figur 1 och 3).

Om din Gorenje-tvättmaskin är mindre (minsta djup 545 mm) än din Gorenje-torktumlare måste man köpa stöd för torktumlaren (figur 2). Användning av vakuumsfötter är absolut nödvändig! Extrautrustning (stöd för torktumlare (a), sugfötter (b) och väggfäste (c)) kan köpas från servicecentret.

Ytan som maskinen ska placeras på ska vara ren och jämn.

Gorenje-tvättmaskin på vilken du avser placera Gorenje-torktumlaren måste klara av torktumlarens vikt (se kapitlet »BESKRIVNING AV TVÄTTMASKINEN/Teknisk information«).

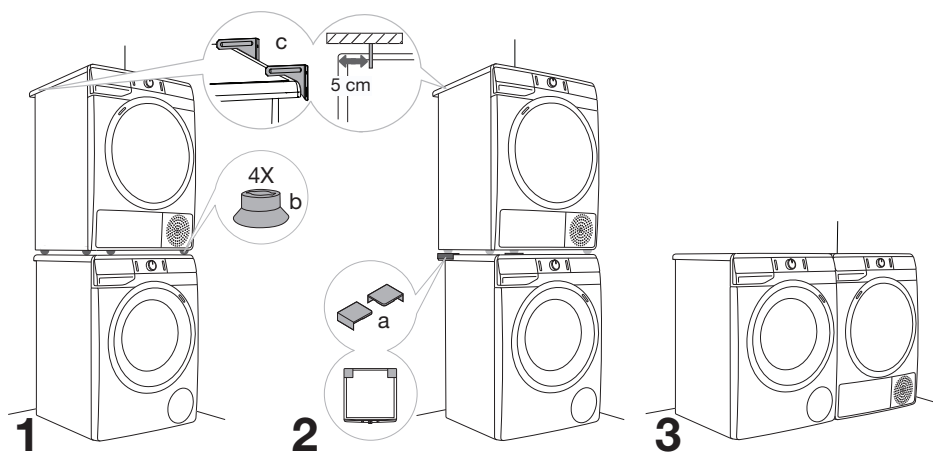

Fritt utrymme som krävs vid installation av tvättmaskinen

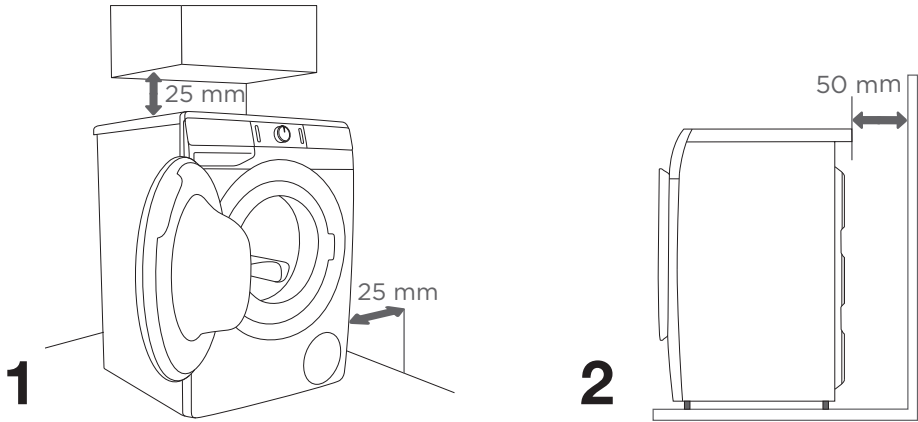

☹ Tvättmaskinen får inte vara i kontakt med en vägg eller intilliggande möbler. För att tvättmaskinen ska fungera optimalt rekommenderar vi att du säkerställer avståndet till väggarna enligt figuren.

Om minsta avstånd som krävs inte hålls kan inte säker och korrekt drift av tvättmaskinen garanteras. Överhettning kan också uppstå (figur 1 och 2).

☹ Att installera tvättmaskinen under en arbetsbänk rekommenderas inte.

Öppna tvättmaskinens lucka (sett uppifrån)

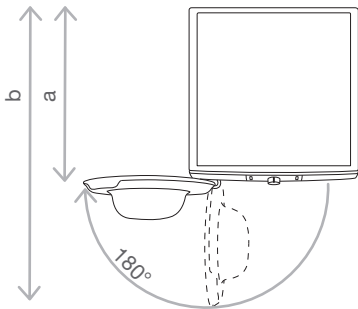

Se kapitlet »BESKRIVNING AV TVÄTTMASKINEN/Teknisk information«).

a = Tvättmaskinens djup

b = Djup med öppen lucka

ANSLUTA TILL VATTENFÖRSÖRJNINGEN

Sätt in slangen i vattenkranen genom att skruva den på gängan.

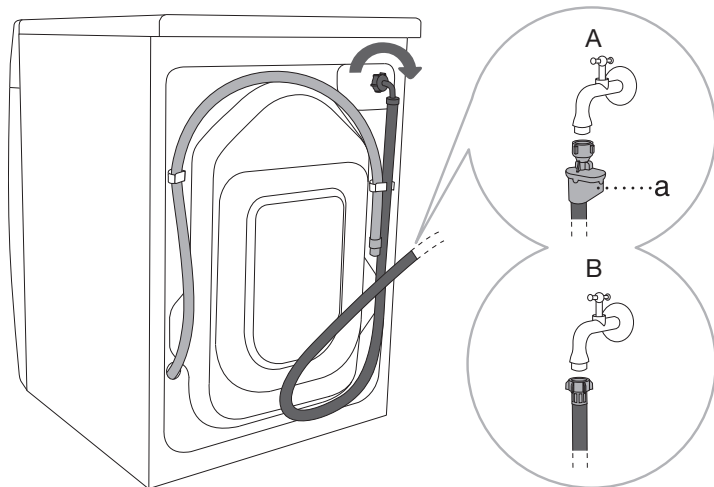

A AQUA - STOP
(endast vissa modeller)

Om ett internt rör eller en intern slang är skadad aktiveras ett avstängningssystem som bryter vattenförsörjningen till tvättmaskinen. I ett sådant fall blir kontrollglaset (a) rött. Byt ut vattenförsörjnings-slangen.

B VANLIG
ANSLUTNING

☞ För normal tvättmaskinsdrift bör trycket i vattenledningen vara mellan 0,05 och 0,8 MPa (0,5–8 bar). Minsta dynamiskt vattentryck kan avgöras genom mätning av vattenflödet. Från en helt öppen kran ska det flöda 1,2 liter vatten på 30 sekunder.

☞ Dra åt vattenförsörjnings-slangen för hand, tillräckligt hårt för att slangen ska täta (max. 2 Nm). När slangen har anslutits måste ev. läckage på tätningen kontrolleras. Använd inte tänger eller liknande verktyg vid anslutning av slangen, eftersom det kan orsaka skada på mutterns gänga.

☞ Använd vattenförsörjnings-slangen som medföljer maskinen. Använd inga begagnade eller andra slangar.

☞ Vid anslutning av vattenförsörjnings-slangen måste man se till att ansluta den så att vattnet kan rinna ohindrat.

ANSLUTA OCH SÄKRA VATTENTÖMNINGSSLANGEN

Dra vattentömningsslangen till en diskho eller ett badkar, eller anslut den direkt till avloppet (minsta avloppsdiameter är 4 cm). Det vertikala avståndet från golvet till änden av dräneringsslangen får inte vara mer än 100 cm och inte mindre än 60 cm. Den kan anslutas på tre olika sätt (A, B och C).

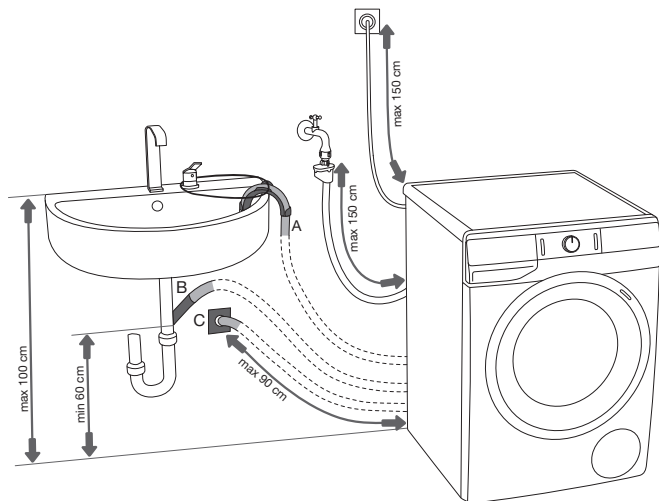

A Dräneringsslangens ände kan placeras över en diskho eller ett badkar. B Använd ett snöre som matats genom öppningen i böjens stöd för att ansluta slangen och förhindra att den glider till marken.

B Dräneringsslangen kan också anslutas direkt till diskhons avlopp.

C Dräneringsslangen kan också anslutas till ett väggavlopp med ett vattenlås. Ett sådant lås måste vara korrekt installerat och möjliggöra rengöring.

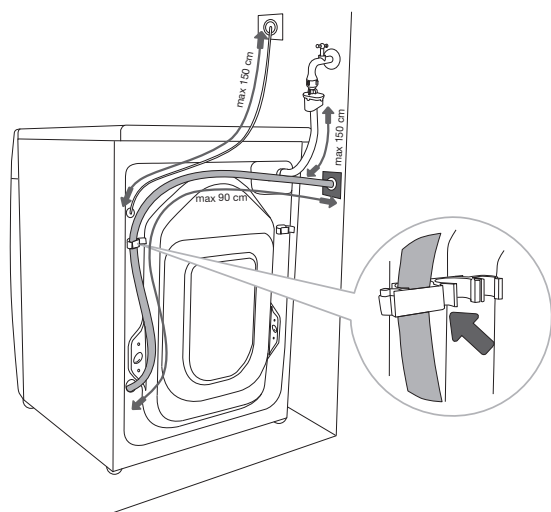

D Utloppsslangen måste anslutas och fixeras på uttaget på baksidan av tvättmaskinen enligt figuren.

⚠ Om utloppsslangen inte fixeras korrekt kan säker och korrekt drift av maskinen inte garanteras.

ANSLUTA HÄLLEN TILL ELNÄTET

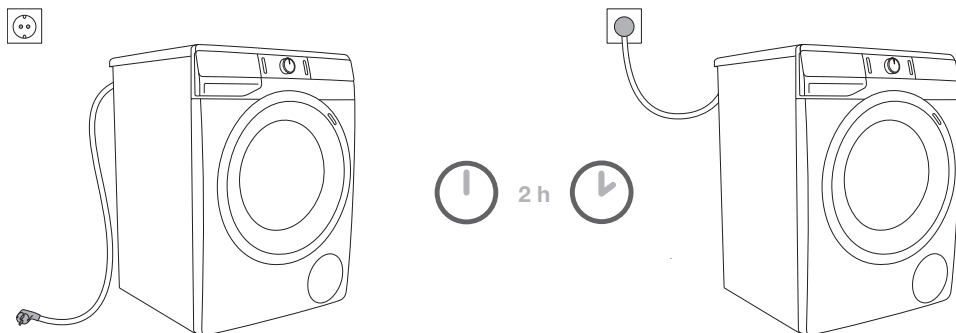

⚠ Innan tvättmaskinen ansluts till elnätet måste man vänta minst 2 timmar, tills den har nått rumstemperatur.

Anslut tvättmaskinen till ett jordat eluttag. Efter installationen ska vägguttaget vara lättåtkomligt. Uttaget ska förses med en jordkontakt (i enlighet med relevanta bestämmelser).

Information om din tvättmaskin finns på märkskylten (Se kapitlet »BESKRIVNING AV TVÄTTMASKINEN/Teknisk information«).

⚠ Vi rekommenderar att man använder överspänningsskydd för att skydda maskinen vid blixtnedslag.

⚠ Tvättmaskinen får inte anslutas till elnätet via en förlängningssladd.

⚡ Anslut inte tvättmaskinen till ett eluttag som är avsett för en elektrisk rakapparat eller en hårtork.

⚡ Eventuella reparationer och underhåll som kan inverka på säkerhet eller funktion ska utföras av en utbildad installatör.

INNAN DU ANVÄNDER MASKINEN FÖR FÖRSTA GÅNGEN

Se till att tvättmaskinen är frånkopplad från elnätet. Öppna sedan dörren mot dig (figur 1 och 2).

Innan första användning, rengör tvättmaskinstrumman med en mjuk, fuktad trasa och vatten, eller använd programmet Cotton 90°C (Bomull 90°C). Det ska inte finnas någon tvätt i tvättmaskinstrumman; trumman ska vara helt tom (figur 3 och 4).

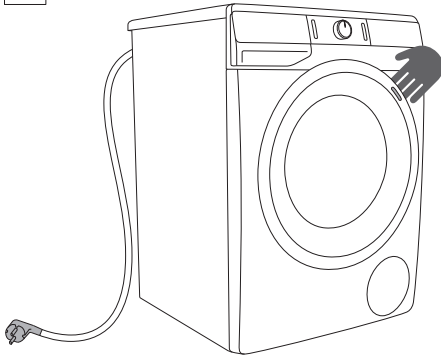

1

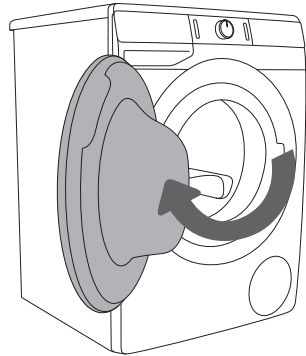

2

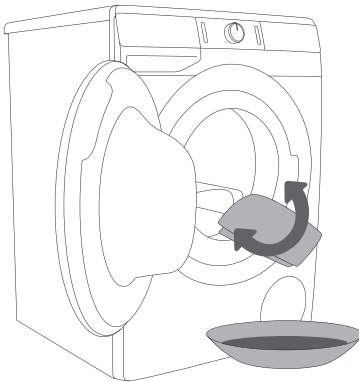

3

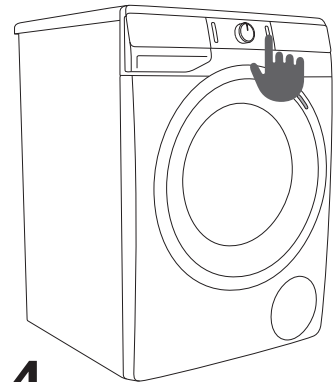



























4

⚠ Använd inte några rengöringsmedel eller rengöringsmedel som kan skada tvättmaskinen (följ tvättmedelstillverkarens rekommendationer och varningar).

TVÄTTPROCESS, STEG FÖR STEG (1-6)

STEG 1: FÖLJ KLÄDERNAS TVÄTTINSTRUKTIONER

Normal tvätt; Fintvätt	Max. tvätt- temperatur 95°C  	Max. tvätt- temperatur 60°C  	Max. tvätt- temperatur 40°C  	Max. tvätt- temperatur 30°C  	Endast handtvätt 	Tvätta inte 
Blekning	Blekning i kallt vatten 			Blekning ej tillåten 		
Kemtvätt	Kemtvätt med alla tvättmedel 	Petroleumlösning R11, R113 	Kemtvätt i fotogen, i ren alkohol och i R113 	Kemtvätt ej tillåten 		
Strykning	Varmt strykjärn max. 200°C 	Varmt strykjärn max. 150°C 	Varmt strykjärn max. 110°C 	Strykning ej tillåten 		
Torkning	Plantorkning (placera på en plan yta) 	Droptorkning  Hängtorkning 	Hög temperatur  Låg temperatur 	Får ej torktumlas 		

STEG 2: FÖRBEREDA TVÄTTPROCEDUREN

1. Sortera tvätten efter textiltyp, färg, nedsmutsningsgrad och tillåten tvätttemperatur (se PROGRAMTABELL).
2. Tvätta plagg som avger mycket fibrer eller ludd separat.
3. Knäpp alla knappar och dra igen dragkedjor, knyt snören och vänd fickorna ut och in; ta bort eventuella metallklämmor som kan skada tvätten och tvättmaskinens interiör eller täppa till avloppet.
4. Lägg mycket ömtåliga plagg och små föremål i en särskild tvättpåse. (Den särskilda tvättpåsen finns som tillval.)

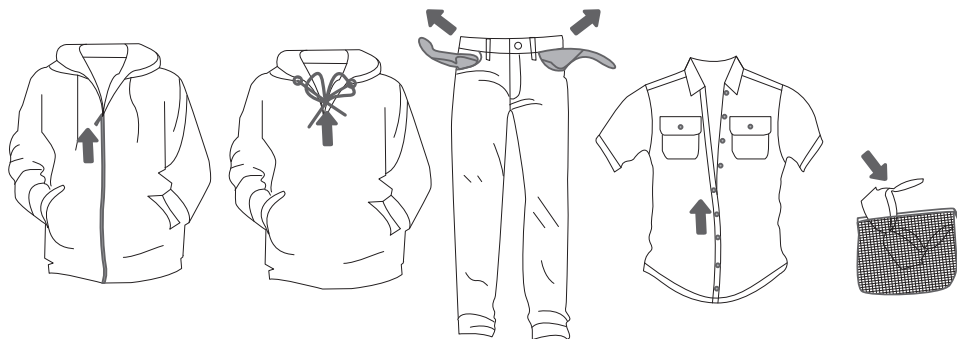

SLÅ PÅ TVÄTTMASKINEN

Använd strömsladden för att ansluta tvättmaskinen till elnätet, och anslut tvättmaskinen till vattenförsörjningen.

Tryck på (1) **PA/AV/RESET**-knappen för att slå på tvättmaskinen (figur 1 och 2).

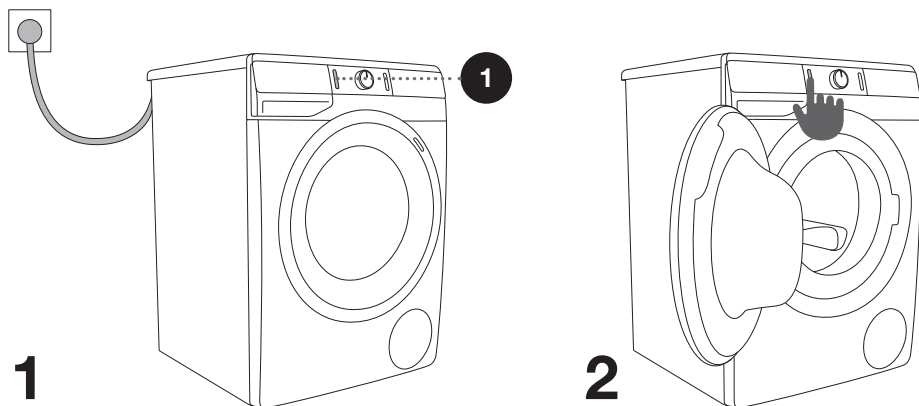

LÄGGA IN TVÄTT I TVÄTTMASKINEN

Öppna luckan på tvättmaskinen genom att dra handtaget mot dig (figur 1).

Lägg in tvätten i trumman (kontrollera först att trumman är tom) (figur 2).

Kontrollera att inga föremål sitter fast mellan luckan och gummitätningen. Stäng tvättmaskinens lucka (figur 3).

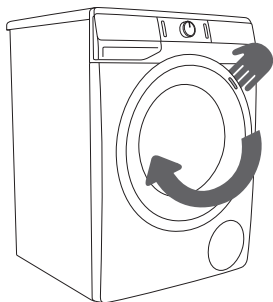

1

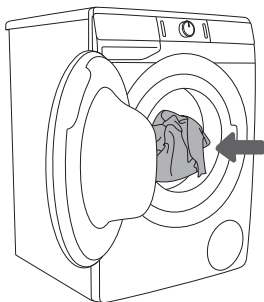

2

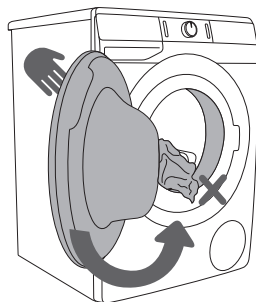

3

Överbelasta inte trumman! Se PROGRAMTABELL och observera din nominella belastning enligt märkskylten.

Om tvättmaskintrumman är för full kommer tvätten inte att tvättas ordentligt.

STEG 3: VÄLJ TVÄTTPROGRAM

Välj **program** genom att vrida på programmets väljarvred (2) åt vänster eller åt höger (beroende på typ av tvätt och hur smutsig den är). Se PROGRAMTABELL.

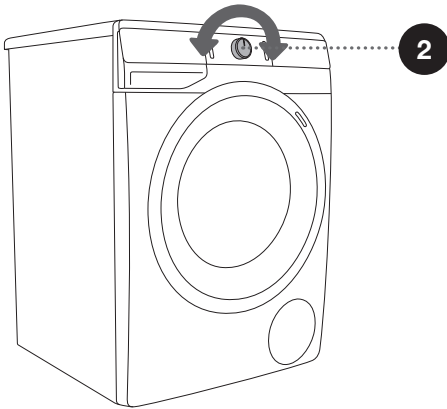
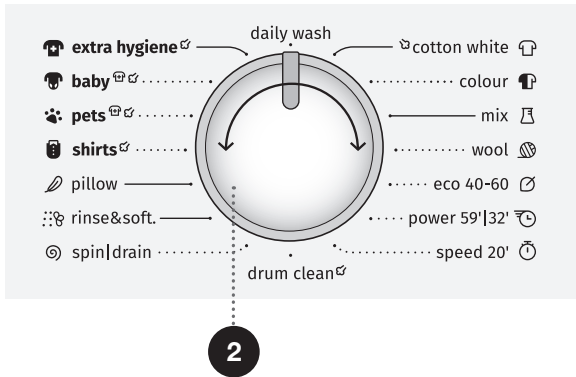









☀ Under drift kommer programväljarvredet (2) inte att rotera automatiskt.

☀ Tvättprogram är intuitiva program som inkluderar alla tvättsteg, inklusive mjukgöring och centrifugering (detta gäller inte för Partiella program).

☀ Partiella program är oberoende program. Använd dem när du känner att du inte behöver hela tvättprogrammet.

PROGRAMTABELL

Program	Max. tvättmängd	Maximal centrifugeringshastighet	Programbeskrivning
 Cotton white  (Vit bomull) 40°C - 90°C	* MAX	MAX ¹⁾	Program för tvätt av vita plagg av bomull, handdukar, sängkläder, T-shirts ... Temperaturen kan ställas in separat, följ därför alltid instruktionerna på kläderna. Centrifugeringshastigheten kan ställas in efter ditt val. Programtiden och mängden vatten kommer att justeras efter mängden tvätt. För att behandla din tvätt med ånga trycker du på knappen  innan tvättprogrammet startas.
 Cotton colour (Färgad bomull) 20°C - 90°C	* MAX	MAX ¹⁾	Program för färgad tvätt av bomull. Temperaturen kan ställas in separat, följ därför alltid instruktionerna på kläderna. Centrifugeringshastigheten kan ställas in efter ditt val. Programtiden och mängden vatten kommer att justeras efter mängden tvätt.
 Mix (Blandad tvätt/ Syntet) 20°C - 60°C	3,5 kg	1200 ²⁾	Tvättprogram för känsliga plagg av syntetmaterial och blandade fibrer eller viskos och för enkel hantering av bomull. Följ klädernas tvättinstruktioner.
 Wool (Ylle) 20°C - 40°C	2 kg	800	Skonsamt tvättprogram för ylle, silke och kläder som kräver handtvätt. Maximal temperatur är 40°C. Detta program har en kort centrifugeringscykel. Toppcentrifugeringshastighet är 800 v/min.
 Eco 40-60	* MAX	MAX ¹⁾	Tvättcykel som kan tvätta normalt smutsiga bomullsplagg som tål 40°C eller 60°C.
 Power 59' / 32' 40°C	4 kg	MAX ¹⁾	Program för mindre mängder lätt smutsig tvätt. Tvättprogrammet inkluderar intensiv tumling och maximal centrifugeringshastighet.
 Speed 20' (Hastighet 20) 30°C	2,5 kg	1000 ²⁾	Snabbt tvättprogram förtvätt som endast behöver uppfräschas.









* Högsta deklarerade last (MAX) - se märkskylt

** Halv mängd (1/2)

/ Alla mängder (0 kg – MAX kg)

¹⁾ Maximal centrifugeringshastighet (MAX) - se märkskylt

²⁾ Beroende på modell

Program	Max. tvättmängd	Maximal centrifugeringshastighet	Programbeskrivning
 Drum clean (Självrengöringsprogram)	0 kg		Detta program används för att rengöra trumman och avlägsna tvättmedels- och bakterierester. För att välja programmet, vrid väljarvredet åt vänster eller höger till Drum clean (Självrengöringsprogram) läge. Andra extrafunktioner kan inte väljas. Trumman måste vara tom. Tillsätt inte tvättmedel eller sköljmedel! Du kan lägga till ättiksprit (ca. 2 dl) eller bikarbonat (1 matsked, eller 15 g). Vi rekommenderar att du kör programmet minst en gång per månad.
 Spin/Drain (Centrifugering) (Centrifugeringshastighet/Dränering) (Partiellt program)	/	MAX ¹⁾	Använd programmet om du endast vill centrifugera tvätten. Om du vill pumpa ut vattnet ur tvättmaskinen, tryck på knappen (5) SPIN  (CENTRIFUGERING) för att välja  (dränering).
 Rinse&Softening (Sköljning/Mjukgöring) (Partiellt program)	/	MAX ¹⁾	För uppmjukning, stärkning eller impregnering av de tvättade plaggen. Det kan även användas som en sköljcykel, men tillsätt inget tvättmedel eller mjukmedel/sköljmedel. Programmet slutförs med en extra sköljning. Du kan också välja WATER+  (VATTEN+) genom att välja extrafunktionen.
 Pillow (Dunprogram) 20°C - 40°C	** (1/2)	800	Tvättprogram för kuddar och jackor som innehåller dun. Tvättning sker med låg temperatur, med en stor mängd vatten, med skonsam tumling och skonsam centrifugeringscykel.
 Shirts (Skjortor med ånga) 20°C - 40°C	3,5 kg	1200 ²⁾	Detta program är avsett för tvätt av plagg i bomull, mikrofiber och syntetmaterial och för tvätt av kragar och manschetter. Tvätten utförs vid en låg temperatur, med mer vatten och skonsam rotering. Förinställd centrifugeringshastighet är 800 rpm. För att behandla din tvätt med ånga trycker du på knappen  innan tvättprogrammet startas.













* Högsta deklarerade last (MAX) - se märkskylt

** Halv mängd (1/2)

/ Alla mängder (0 kg – MAX kg)

¹⁾ Maximal centrifugeringshastighet (MAX) - se märkskylt

²⁾ Beroende på modell

Program	Max. tvättmängd	Maximal centrifugeringshastighet	Programbeskrivning
 Pets   (Borttagning av djurhår) 30°C - 60°C	* MAX	MAX ¹⁾	<p>Detta tvättprogram avlägsnar husdjurshår från dina plagg. Tvättprogrammet innehåller automatiskt förtvätt och extra sköljningar.</p> <p>Förtvätt ingår redan i programmet.</p> <p>För att behandla din tvätt med ånga trycker du på knappen  innan tvättprogrammet startas.</p> <p>Efter genomfört tvättprogram ska du rengöra glaset på tvättmaskinens lucka och pumpfiltret, där djurhår kan ha fastnat. Vi rekommenderar att du kör programmet Drum clean (Självrengöringsprogram) efter tvättprogrammet för att omsorgsfullt ta bort eventuella djurhår i tvättmaskinen.</p>
 Baby   (Babykläder) 40°C - 90°C	* MAX	MAX ¹⁾	<p>Detta program används för att tvätta kläder som kräver särskild skötsel, som småbarnskläder eller kläder för personer med hudallergi. Vi rekommenderar att du vänder plaggen ut och in eftersom hudrester och rester av hudvårdsprodukter då tvättas bort mer omsorgsfullt. Programmet kombinerar långvarig uppvärmning med en extra sköljning som tar bort eventuella tvättmedelsrester.</p> <p>Tvätttemperaturen upprätthålls. Förtvätt ingår redan i programmet.</p> <p>För att behandla din tvätt med ånga trycker du på knappen  innan tvättprogrammet startas.</p>
 Extra hygiene   40°C - 90°C	* MAX	MAX ¹⁾	<p>Detta tvättprogram används för tvätt av bomullsplagg som kräver särskild omsorg, till exempel kläder för personer med mycket känslig hud eller allergier. Vi rekommenderar att man vänder plaggen ut-och-in, eftersom då också hudrester och annat tvättas ur ordentligt.</p> <p>För att behandla din tvätt med ånga trycker du på knappen  innan tvättprogrammet startas.</p>
Daily wash (Daglig tvätt) 30°C	* MAX	MAX ¹⁾	<p>Tvättprogrammet anpassar automatiskt huvudtvättiden och antal sköljningar efter mängden tvätt i maskinen. Använd programmet för daglig vård av färgade plagg av bomull, syntetiska tyger och tyger av blandmaterial.</p>

* Högsta deklarerade last (MAX) - se märkskylt

** Halv mängd (1/2)

/ Alla mängder (0 kg – MAX kg)

¹⁾ Maximal centrifugeringshastighet (MAX) - se märkskylt

²⁾ Beroende på modell

 Tillsätt tvättpulver eller flytande tvättmedel enligt tillverkarens instruktioner, och dosera beroende på tvätttemperatur, tvättprogram, hur smutsig tvätten är samt vattnets hårdhet.

Om stora mängder skum bildas i tvättmaskinen eller om skum läcker genom tvättmedelsfacket måste tvätten sköljas noga med stora mängder vatten. Välj ett tvättprogram, men tillsätt inte något tvättmedel.

☼ Maximal mängd tvätt i kg (för Bomullsprogrammet) anges på tvättmaskinens typskylt (se kapitlet »BESKRIVNING AV TVÄTTMASKINEN/Teknisk information«).

☼ Maximal eller nominell belastning gäller tvätt som bereds i enlighet med IEC 60456-standarden.

☼ För bättre tvätteffekt rekommenderar vi att man fyller trumman 2/3 vid användning av bomullsprogrammen.

☼ Låg vattentemperatur, låg nätspänning och varierande tvättmängd kan påverka tvättiden; den återstående tiden som visas justeras i enlighet därmed under tvättproceduren.

Tidsoptimering under programmets gång

Tvättmaskinen använder avancerad teknik för att tidigt under programmets gång fastställa mängden tvätt. När detta har skett justerar tvättmaskinen programtiden.

TVÄTTPROGRAM MED ÅNGA

Om ånga tillsätts under det sista steget lossas tvätten något, desinficeras och vissa allergener elimineras. Efter ett sådant program blir tvätten mjuk, skön och fräsch, och behovet av strykning minskar.

Användning av ånga (tryck på knapp 10) innebär också att sköljmedel kan slopas eller minskas. För bättre effekt av ångan på tvätten rekommenderar vi halv last.

TVÄTTPROGRAM MED TVÄTTDESINFICERINGSFUNKTION

För program med ikonen ☼ kan du byta ut förtvätt mot desinficeringsfunktionen (**Superhygiene** ☼). Efter att du valt funktionen för desinfektion ska du tillsätta desinfektionsmedel i det specialfack som finns i facket för förtvätt ☺. Tillsätt endast den mängd desinfektionsmedel som dess tillverkare rekommenderar.

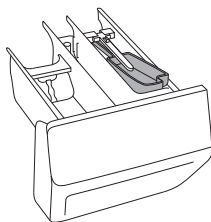

Det rekommenderas inte att man lastar mer än 3 kg i tvättrumman.

Följ instruktionerna från tillverkaren av produkten du använder.

Använd endast desinfektionsmedel som är avsedda för kläder. Användning av andra desinfektionsmedel kan leda till att kläderna tar skada (missfärgning, fläckar m.m.).

Om du tvättar känsliga textilier bör du kontrollera med plaggets tillverkare om plagget tål att tvättas med desinfektionsmedel, för att undvika eventuella skador på dina kläder.

Du bär det fulla ansvaret för användningen av desinfektionsmedel.

☼ Om du har valt ett program med förtvättscykel och du har tillsatt tvättmedel i förtvättsfacket, tar du bort desinfektionsbehållaren.

STEG 4: VÄLJA EXTRAFUNKTIONER

De flesta programmen har grundläggande inställningar som kan ändras.

Justera inställningarna genom att trycka på relevant funktionsknapp (innan du trycker på knappen (3) START/PAUS).

Funktioner som inte kan väljas tillsammans med valt tvättprogram är dimmade.

Vissa inställningar kan inte väljas vid vissa program. Sådana inställningar kommer inte att vara tända, och knappen blinkar när den trycks in (se FUNKTIONSTABELL).

Beskrivning av funktionsindikatorer för det valda tvättprogrammet:

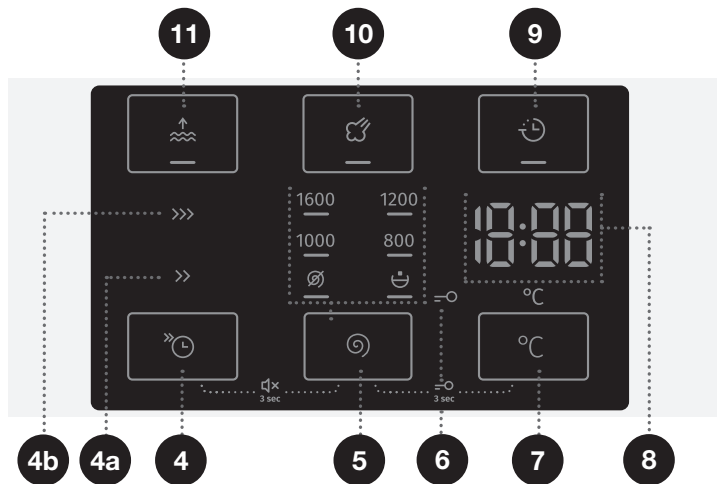

- **Tänd** (Grund-/standardinställning);
- **Dimmade** (Funktioner som kan justeras)
- **Släckt** (Funktioner som inte kan väljas).



4



FAST (SNABBTVÄTT)



När funktionen **FAST**  (SNABBTVÄTT) är aktiverad tar tvättprogrammet kortare tid.

Det finns två alternativ att välja på. Signallampen för valda tvättmetod lyser (**FAST**  (SNABB) (4a) eller **SUPER FAST**  (SUPERSNABB) (4b)). Vi rekommenderar halv belastning för bomullsprogrammet.

5

SPIN (CENTRIFUGERING) (CENTRIFUGERINGSHASTIGHET/DRÄNERING/ PUMPSTOPP)

För att ställa in centrifugeringshastigheten. Alla program (med undantag för Drum clean (Självrengörings-program)) har en förinställd centrifugeringshastighet som man kan anpassa genom att trycka på position (5) **SPIN  (CENTRIFUGERING)** (CENTRIFUGERINGSHASTIGHET/DRÄNERING/PUMPSTOPP). Om du väljer urpumpning utan centrifugering visas symbolen  på displayen.

Om du väljer »Pumpstopp« visas symbolen  på displayen. Välj alternativet »Pumpstopp«  om du vill att tvätten förblir vattendränkt från den sista sköljcykeln, för att på så vis förhindra slitage när du tar ut kläderna ur tvättmaskinen direkt efter avslutat tvättprogram. Användaren kan välja önskad centrifugeringshastighet. För att återuppta programmet, tryck på knappen (3) **START/PAUS**, som är tänd. Vatten töms (pumpas ut) och den sista centrifugeringscykeln körs.

7

TVÄTTTEMPERATUR °C

Ändra temperaturen för det valda programmet.

Varje program har en förinställd temperatur som du kan ändra genom att trycka på (7) °C **TVÄTTTEMPERATUR**.

Temperaturen visas på displayenheten (8), ovanför knappen.

9

DELAY END (SLUTTID SENARELÄGGNING)

Tryck på position (9) **DELAY END (SLUTTID SENARELÄGGNING)** för att senarelägga programmets slutförandetid i upp till 24 timmar.

Inställningsförfarande:

- Välj det program och de extrafunktioner du önskar.
- Tryck på position (9) **DELAY END (SLUTTID SENARELÄGGNING)** för att aktivera funktionen.
- Tryck upprepade gånger på samma position för att ställa in önskad avslutningstid för programmet (i steg på 30 minuters upp till 6 timmar och därefter i steg på 1 timme upp till 24 timmar.)
- Aktivera funktionen med ett tryck på knappen (3) **START/PAUS**.

Tvättmaskinen inleder nedräkning av den inställda tiden. När nedräkningen når programmets varaktighet (exempelvis 2:30) startar tvättprogrammet automatiskt.

Du kan avbryta eller ändra programmets slutförandetid genom att trycka på PÅ/AV-knappen (1). Du kan snabbt ta bort senareläggningen av programmets sluttid genom att hålla knapp (9) **DELAY END (SLUTTID SENARELÄGGNING)** intryckt i 3 sekunder. Tvättprogrammet återupptas.

Exempel på inställning av funktionen:

Låt oss säga att klockan är 21.00 och du vill att tvättprogrammet ska

avslutas klockan 06.00 påföljande morgon. I detta fälla ställer du in **DELAY END** (SLUTTID SENARELÄGGNING) på 9 timmar.

10

STEAM (ÅNGA)

Genom att lägga till en 20-minuters ångbehandling i slutet av programmet mjukar du upp och desinficerar dina plagg och minskar eller utesluter behovet av strykning och användning av mjukmedel/sköljmedel för din tvätt.



11

WATER+ (VATTEN+)

Använd denna funktion för att med vissa program tvätta med en större mängd vatten än normalt.

 Vissa inställningar kan inte väljas tillsammans med vissa program. Sådana funktioner kommer inte att tändas på displayen, och när motsvarande knapp trycks in kommer en ljudsignal att höras och lampan på knappen kommer att blinka (se FUNKTIONSTABELL).

 Aktivera/inaktivera funktionerna genom att trycka på önskad funktion (innan du trycker på knappen (3) START/PAUS). En indikatorlampa tänds intill de valda funktionerna.

 Om du har ställt in funktionen **DELAY END**  (SLUTTID SENARELÄGGNING) och använder ett flytande tvättmedel rekommenderar vi att du väljer ett program utan förtvätt.

5 + 7

BARNLÅS

En säkerhetsfunktion. För att aktivera barnlåset, tryck samtidigt på knapparna (5) **SPIN** (CENTRIFUGERING) (CENTRIFUGERINGSHASTIGHET/DRÄNERING/PUMPSTOPP) och (7) **TVÄTTTEMPERATUR** °C och håll dem nedtryckta i minst tre sekunder. En timer som räknar ned tid visas på displayenheten. Valet bekräftas av en ljudsignal och en indikatorlampa (symbolen =o (6) tänds). Upprepa samma procedur för att avaktivera barnlåset. Så länge som barnlåset är aktiverat kan inte program, inställningar eller extrafunktioner ändras. Barnlåset förblir aktiverat även efter att tvättmaskinen har stängts av. Av säkerhetsskäl förhindrar barnlåset inte avstängning av maskinen med PÅ/AV-knappen (1). För att man ska kunna välja ett nytt program måste barnlåset först avaktiveras.

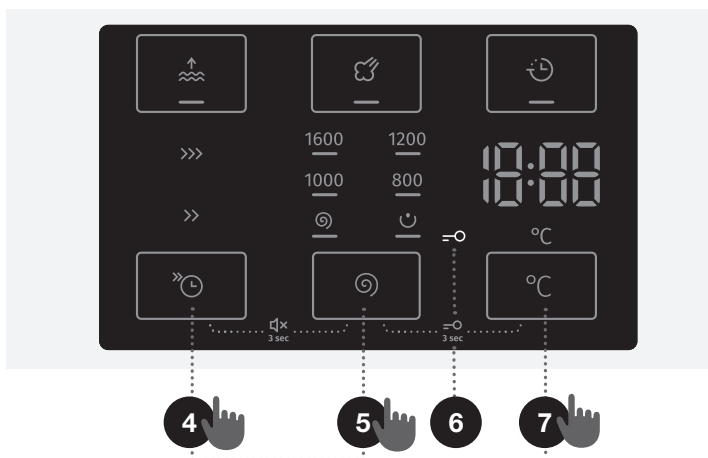

4 + 5

LJUD AV













Stäng av ljudsignaler genom att samtidigt hålla positionerna (4) **FAST** (SNABBTVÄTT) och (5) **SPIN** (CENTRIFUGERING) (CENTRIFUGERINGSHASTIGHET/DRÄNERING/PUMPSTOPP) intryckta i minst 3 sekunder.



Aktivera ljudsignalerna igen genom att samtidigt hålla positionerna (4) och (5) intryckta i minst 3 sekunder.

Om du stänger av ljudsignalerna finns det ingen hörbar signal i slutet av ett tvättprogram.

☼ När tvättmaskinen är avstängd återgår alla extrafunktioner till sina grundinställningar eller anpassade inställningar, förutom ljudsignalinställningen.

FUNKTIONSTABELL

Program	FAST >> (SNABBVÄTT)	SUPER FAST >>> (SUPERSNABB)	DELAY END ↻ (SLUTTID SENARELÄGGNING)	STEAM ☁ (ÅNGA)	WATER+ ⤴ (VATTEN+)	SPIN Ⓢ (CENTRIFUGERING) (STÄLLA IN CENTRIFUGERINGSHASTIGHETEN)	PUMPSTOPP
 Cotton white ☁ (Vit bomull) 40°C - 90°C	•	•	•	•	•	•	•
 Cotton colour (Färgad bomull) 20°C - 90°C	•	•	•		•	•	•
 Mix (Blandad tvätt/Syntet) 20°C - 60°C	•	•	•		•	•	•
 Wool (Ylle) 20°C - 40°C	•	•	•		•	•	•
 Eco 40-60							
 Power 59'/32' 40°C	•	•	•		•	•	•
 Speed 20' (Hastighet 20') 30°C			•			•	•
 Drum clean ☁ (Självrengörings-program)			•			•	•
 Spin/Drain (Centrifugering) (Centrifugeringshastighet/ Dränering) (Partiellt program)						•	
 Rinse&Softening (Sköljning/Mjukgöring) (Partiellt program)					•	•	•
 Pillow (Dunprogram) 20°C - 40°C	•	•	•		•	•	•
 Shirts ☁ (Skjortor med ånga) 20°C - 40°C	•	•	•	•	•	•	•

Program	FAST >>> (SNABBVÄTT)	SUPER FAST >>>> (SUPERSNABB)	DELAY END (SLUTTID SENARELÄGGNING)	STEAM (ÅNGA)	WATER+ (VATTEN+)	SPIN (CENTRIFUGERING) (STÄLLA IN CENTRIFUGERINGSHASTIGHETEN)	PUMPSTOPP
 Pets (Borttagning av djurhår) 30°C - 60°C	•	•	•	•	•	•	•
 Baby (Babykläder) 40°C - 90°C	•	•	•	•	•	•	•
 Extra hygiene 40°C - 90°C	•	•	•	•	•	•	•
Daily wash (Daglig tvätt) 30°C	•	•	•	•	•	•	•

- Extrafunktioner kan användas

STEG 5: STARTA TVÄTTPROGRAMMET

Tryck på (3) **START/PAUS**-knappen.

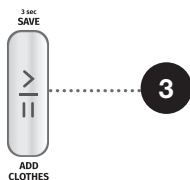

ÅTERSTÅENDE TID TILL PROGRAMMETS SLUTTID eller **DELAY END** (SLUTTID SENARELÄGGNING) (om den har angetts) visas på displayen.

Symbolerna tänds på de valda funktionerna.

När man har tryckt på knappen (3) **START/PAUS** kan centrifugeringshastigheten ställas in (förutom för självrengöringsprogrammet Drum clean (Självrengöringsprogram) och **SPIN** (CENTRIFUGERING) (CENTRIFUGERINGSHASTIGHET/DRÄNERING/PUMPSTOPP)) och barnlåset kan aktiveras eller avaktiveras, medan andra inställningar inte kan ändras.

☹ Om den **ÅTERSTÅENDE PROGRAMTIDEN** blinkar tre gånger på displayenheten och det finns en ljudsignal hörs innebär detta att tvättmaskinsdörren är öppen eller inte helt stängd. Stäng tvättmaskinsluckan och tryck på knappen (3) **START/PAUS** igen för att återgå till tvättprogrammet.

STEG 6: SLUT PÅ TVÄTTPROGRAM

Tvättmaskinen anger slutet på tvättprogrammet med en ljudsignal och **End** visas på displayen, tills tvättmaskinen växlar till lågt standby-läge eller stänger av sig. Efter 5 minuter visas inte längre **End**.



1. Öppna tvättmaskinens lucka.
2. Ta ut tvätten ur trumman.
3. Torka av gummitätningen och glaset i luckan.
4. Stäng luckan!
5. Stäng av vattenförsörjningskranen.
6. Stänga av tvättmaskinen (tryck på (1) (1) **PÅ/AV**-knappen).
7. Dra ut strömsladden ur eluttaget.

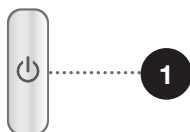

AVBRYTA OCH ÄNDRA PROGRAMMET

MANUELLT AVBROTT

För att pausa och avbryta tvättprogrammet trycker du på knappen (1) PÅ/AV. Signalen blinkar på displayen. Samtidigt pumpar tvättmaskinen ut vatten ur trumman. När vattnet har pumpats ut låses luckan upp. Om vattnet i tvättmaskinen är varmt kyler tvättmaskinen det automatiskt och pumpar/tömmer det.

PERSONLIGA INSTÄLLNINGAR

Grund- eller standardinställningar för varje tvättprogram kan också ändras. När du väljer tvättprogram och extrafunktioner kan du lagra kombinationen genom att trycka på knapp (3) START/PAUS och hålla den intryckt i 3 sekunder (tiden räknas ned på displayenheten). **SE** visas på displayen.





Programmet förblir sparat tills du ändrar det (med samma procedur).

Personliga inställningar kan också återställas till fabriksinställningar i användarmenyn.

ADAPTTECH

När en inställning för ett tvättprogram används tre gånger i rad lagras denna inställning som standard och föreslås alltid när du väljer det tvättprogrammet – det kallas **ADAPTTECH**-funktionen. Om du lagrar inställningarna manuellt för ett tvättprogram avaktiveras **ADAPTTECH**-funktionen för detta tvättprogram.

MENYN PERSONLIGA INSTÄLLNINGAR

Slå på tvättmaskinen genom att trycka på (1) PÅ/AV-knappen Tryck samtidigt på (4) **FAST**  (SNABBTVÄTT) och (7) **TVÄTTTEMPERATUR** °C för att öppna menyn Personliga inställningar. Signallamporna för **STEAM**  (ÅNGA) och **WATER+**  (VATTEN+) tänds på displayenheten. Nummer 1 visas på LED-displayen, vilket också anger inställningsfunktionen. Vrid programväljarvredet (2) åt vänster eller höger för att välja vilken funktion du vill ändra. Nummer 1 anger ljudinställningar och nummer 2 anger återställning av personalprograminställningarna till fabriksinställningar. Om de önskade inställningarna inte väljs inom 20 sekunder kommer programmet automatiskt att återgå till huvudmenyn. Tryck på (5) **SPIN**  (**CENTRIFUGERING**) (**CENTRIFUGERINGSHASTIGHET/DRÄNERING/PUMPSTOPP**) för att bekräfta önskade funktioner och deras inställningar. Tryck på (4) **FAST**  (SNABBTVÄTT) för att gå ett steg bakåt. Ljudsignalvolymen kan ställas in i fyra nivåer (0 innebär att ljudet är avstängt, 1 innebär att knappljudet är aktiverat, 2 innebär låg volym och 3 innebär hög volym). Välj volymnivå genom att vrida på programväljarvredet (2) åt vänster eller höger. Den lägsta inställningen innebär att ljudsignalen är avstängd.

PAUSKNAPP

Du kan alltid stoppa tvättprogrammet genom att trycka på (3) START/PAUS. Tvättprogrammet är tillfälligt pausat när återstående programtid blinkar på displayen. Om det inte finns något vatten i trumman och vattentemperaturen inte är för hög kommer luckan att låsas upp efter en viss tid och kan öppnas. För att återuppta programmet, stäng luckan och tryck på knappen (3) **START/PAUS**.

LÄGGA TILL/TA BORT TVÄTT MEDAN TVÄTTMASKINEN ÄR IGÅNG

Efter en viss tidsperiod kan tvättmaskinen öppnas om vattennivå och temperatur ligger under ett visst gränsvärde.

Om villkoren nedan är uppfyllda öppnas det elektroniska låset och tvättmaskinens lucka kan öppnas; **Red** visas på displayen:

- Vattentemperaturen i trumman ska vara lämplig.
- Vattennivån i trumman måste ligga under ett visst värde.

För att lägga till eller ta bort tvätt från tvättmaskinen under programmets gång, utför följande:

1. Tryck på knappen (3) **START/PAUS**.
2. Om alla villkor för upplåsning är uppfyllda kan du öppna tvättmaskinens lucka och lägga till eller ta bort tvätt från trumman.
3. Stäng tvättmaskinens lucka!
4. Tryck på knappen (3) **START/PAUS**.

Tvättprogrammet återupptas.

☹ Om du lägger till en större mängd tvätt under programmet kan tvättningen bli mindre effektiv, eftersom tvättmaskinen beräknade en lägre vikt vid start och därmed använder en mindre mängd vatten. Otillräcklig vattenmängd jämfört med mängden tvätt kan också orsaka skador på tvätten (torr tvätt gnuggas), och tvättiden kan förlängas.

☹ Tvättiden återupptas från den punkt där tvättprogrammet avbröts.

FEL

Om något fel inträffar avbryts programmet.

En ljudsignal varnar dig om fel (se FELSÖKNINGS- OCH FELTABELL) och felet visas på displayenheten (E:XX).

STRÖMAVBROTT

Vid strömavbrott avbryts tvättprogrammet. När strömförsörjningen återkommer fortsätter tvättprogrammet där det avbröts. Efter avslutad tvättcykel visar displayenheten omväxlande **End** / **PF**. Detta informerar användaren om att ett strömavbrott påverkade körningen av tvättprogrammet.

Fördröjningstiden återställs inte.

Tvättiden återupptas från den punkt där tvättprogrammet avbröts.

ÖPPNA LUCKAN (PAUS/AVBRYT/BYT PROGRAM)

Tvättmaskinluckan kan öppnas om vattennivån i maskinen är tillräckligt låg och om vattentemperaturen inte är extremt hög.

☹ Om tvättmaskinen inte är inkopplad till elnätet eller om strömavbrott inträffar under körning av ett tvättprogram kan tvättmaskinens lucka inte öppnas.

I sådana fall måste man antingen koppla in tvättmaskinen korrekt eller kontakta servicetekniker.

VISA ANTALET SLUTFÖRDA TVÄTTCYKLER

(beroende på modell)

Om du kopplar bort produkten från strömförsörjningen, väntar i 10 sekunder och sedan ansluter strömladden, visas information om antalet slutförda tvättcykler på displayen i 3 sekunder. Efter 3 sekunder övergår produkten till standby-läge.

RENGÖRING & UNDERHÅLL

⚠ Koppla från tvättmaskinen från elnätet före rengöring.

☼ Barn ska inte rengöra tvättmaskinen eller utföra underhållsåtgärder utan översyn av en vuxen!

RENGÖRA TVÄTMEDELSLUCKAN

☼ Dispenserbrickan bör rengöras minst två gånger i månaden.

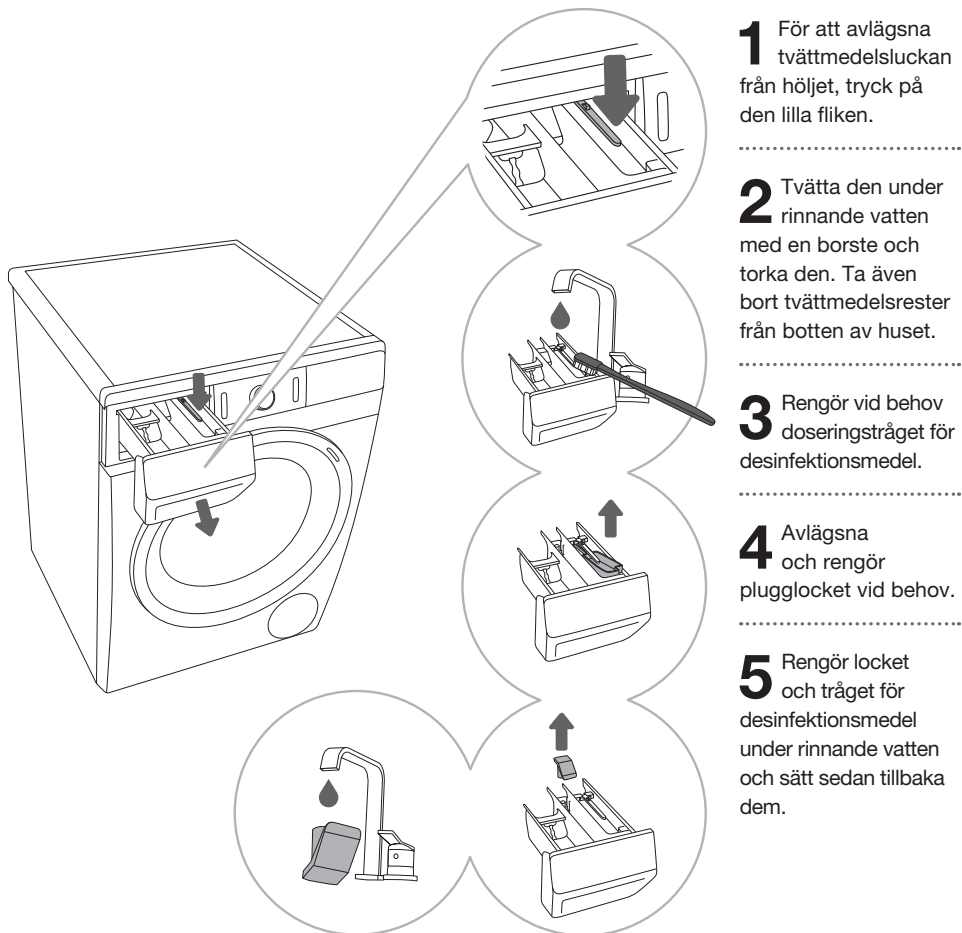

☼ Diska inte tvättmedelsluckan i diskmaskin.

RENGÖRING AV VATTENFÖRSÖRJNINGSSLANGEN, TVÄTTMEDELHÖLJET OCH GUMMITÄTNINGEN KRING LUCKAN

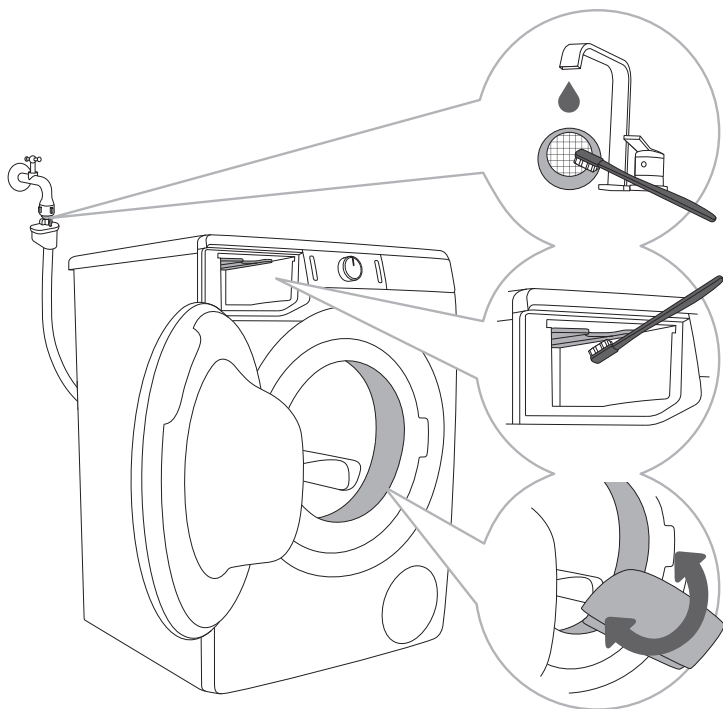

1 Rengör nätfiltret ofta under rinnande vatten.

2 Använd en borste för att göra rent hela tvättmaskinens sköljsektion, särskilt munstyckena på ovsidan av sköljningskammaren.

3 Torka av gummitätningen kring luckan torkas efter varje tvätt, så förlängs dess livslängd.

RENGÖRA PUMPFILTRET

☼ Under rengöring kan det läcka ut lite vatten. Därför är det rekommenderat att man placerar en trasa på marken.

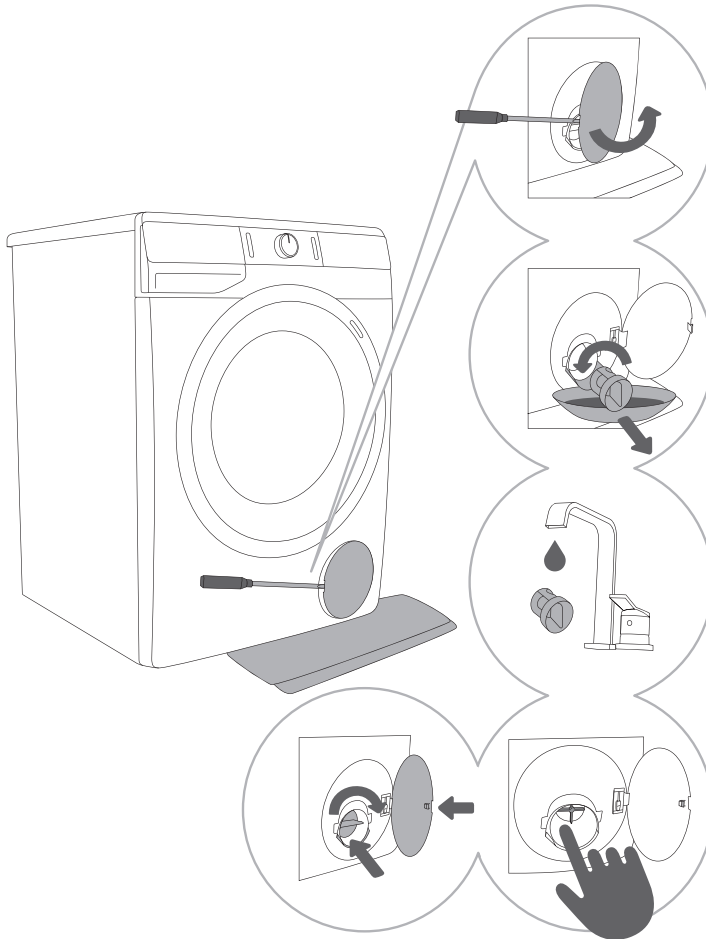

.....
1 Öppna pumpfilterlocket med ett lämpligt verktyg (en flat skruvmejsel eller liknande).
.....

2 Avlägsna vattenutloppstratten före rengöring av pumpfiltret. Vrid pumpfiltret långsamt motsols. Dra ut filtret och låt vattnet långsamt avtappas.
.....

3 Rengör pumpfiltret nogga under rinnande vatten.
.....

4,5 Ta bort alla föremål och orenheter från filterkåpan och pumphjulet. Sätt tillbaka pumpfiltret enligt bilden i figuren och fäst det genom att rotera det medurs. För god tätning bör tätningens yta vara ren.

☼ Pumpfiltret måste rengöras ibland, särskilt vid tvätt av mycket ullig eller mycket gammal tvätt.

RENGÖRA TVÄTTMASKINENS YTTRE

⚠ Koppla alltid från tvättmaskinen från elnätet före rengöring.

Tvätta av tvättmaskinens utsida och display med en mjuk, fuktig trasa och vatten.

⚠ Använd inte några rengöringsmedel eller rengöringsmedel som kan skada tvättmaskinen (följ tvättmedelstillverkarens rekommendationer och varningar).

☞ Gör inte rent tvättmaskinen med en vattenstråle!

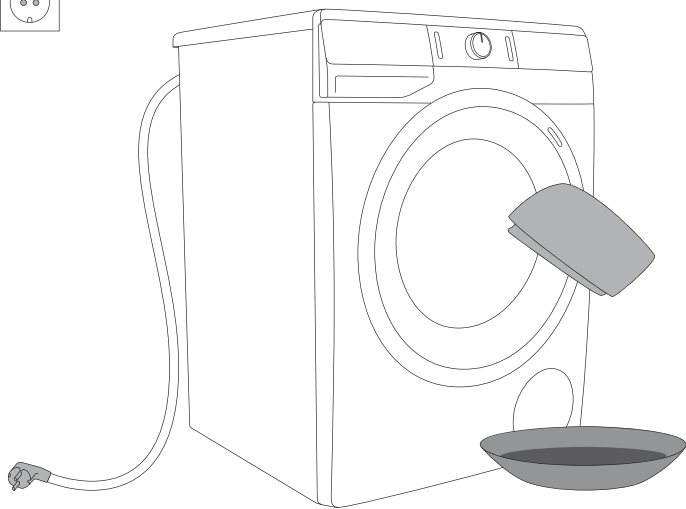

FELSÖKNING





VAD SKA JAG GÖRA ...?











Tvättmaskinen kontrollerar automatiskt särskilda funktioner under tvättcykeln. Om några problem identifieras rapporteras detta med (E:XX) på displayen. Tvättmaskinen rapporterar felet tills maskinen stängs av. Störningar från omgivningen (t.ex. nätkablar) kan ge upphov till olika felmeddelanden (se FELSÖKNINGSTABELL). Om detta händer:





- Stäng av tvättmaskinen och vänta några sekunder.
- Sätt på tvättmaskinen och upprepa tvättprogrammet.
- De flesta felen som uppstår under drift kan åtgärdas av användaren (se FELSÖKNINGSTABELL).
- Kontakta auktoriserad serviceverkstad om felet inte försvinner.
- Reparationer får endast utföras av en person med tillräcklig behörighet.

FELSÖKNINGS- OCH FELTABELL







Fel som visas på displayenheten kan omfatta följande:







Problem/ Fel	Indikation på displayenheten och problembeskrivning	Vad ska jag göra?
	Felaktiga inställningar	Starta om programmet. Om felet kvarstår, ring en servicetekniker.
	Fel på temperaturgivare	Inloppsvattnet är för kallt. Upprepa tvättprogrammet. Om tvättmaskinen rapporterar detta fel igen, kontakta en servicetekniker.
	Fel på dörrens lucka	Kontrollera att tvättmaskinens lucka är stängd. Dra ut strömsladdens stickpropp ur eluttaget. Sätt sedan tillbaka stickproppen i eluttaget igen och slå på tvättmaskinen. Om felet kvarstår, ring en servicetekniker.
	Vattenpåfyllningsfel	Kontrollera följande: <ul style="list-style-type: none">• är vattenkranen öppen,• är filtret på vattenförsörjningsslangen rent,• är vattenförsörjningsslangen deformerad (klämd, igensatt osv.).• är vattenledningens tryck mellan 0,05 och 0,8 MPa (0,5 - 8 bar); tryck på (3) START/PAUS-knappen för att återuppta programmet. Om felet kvarstår, ring en servicetekniker.

Problem/ Fel	Indikation på displayenheten och problembeskrivning	Vad ska jag göra?
	Vattenuppvärmningsfel	Starta om programmet. Om felet kvarstår, ring en servicetekniker.
	Vattentömningsfel	Kontrollera följande: <ul style="list-style-type: none"> • är pumpfiltret rent, • är vattentömningssslagen igensatt, • är avloppet igensatt, • om utloppsslangen sitter under maximum- och över minimumhöjd (se kapitlet »INSTALLATION OCH ANSLUTNING/Ansluta och säkra vattentömningssslagen«); tryck sedan på (3) START/PAUS -knappen igen. Om felet kvarstår, ring en servicetekniker.
	För mycket tvättmedel	För mycket tvättmedel kan leda till överdriven skumbildning i trumman. Se beskrivningen för  .
	Vattenläcka upptäckt i tvättmaskinens område	Stäng av tvättmaskinen och slå på den igen. Inspektera produktens utsida. Om du inte ser några läckor kan du fortsätta att använda tvättmaskinen.
	Fel i givare för vattennivå	Dra ut strömsladdens stickpropp ur eluttaget. Sätt sedan tillbaka stickproppen i eluttaget igen och slå på tvättmaskinen. Om felet kvarstår, ring en servicetekniker.
	Vattnet rinner över	Om vattnet i trumman överstiger en viss nivå och ett fel rapporteras på displayenheten kommer tvättprogrammet att avbrytas och vatten pumpas ut ur tvättmaskinen. Starta om programmet. Om felet kvarstår, ring en servicetekniker. Om vattnet i trumman överstiger en viss nivå och ett fel rapporteras på displayenheten, medan maskinen fortsätter att tillsätta vatten, stäng vattenlåset och ring en servicetekniker.
	För mycket tvättmedel	För mycket tvättmedel kan leda till överdriven skumbildning i trumman. Se beskrivningen för  .
	Motorstyrfel.	Omfördela tvätten manuellt (tvätt som fastnat eller trasslat sig) och upprepa tvättprogrammet.
	Fel vid stängning av luckan	Luckan är stängd, men kan inte låsas. Stäng av tvättmaskinen. Slå på den igen och starta tvättmaskinen igen. Om felet kvarstår, ring en servicetekniker.
	Fel vid upplåsning av luckan	Luckan är stängd, men kan inte låsas upp. Stäng av tvättmaskinen och starta den sedan igen. Om felet kvarstår, ring en servicetekniker. För att öppna dörren, se kapitlet »AVBRYTA OCH BYTA PROGRAM/Öppna luckan manuellt«.

Problem/ Fel	Indikation på displayenheten och problembeskrivning	Vad ska jag göra?
	Elektroniskt kommunikationsfel hos tvättmaskinen	Dra ut strömsladdens stickpropp ur eluttaget. Sätt sedan tillbaka stickproppen i eluttaget igen och slå på tvättmaskinen. Om felet kvarstår, ring en servicetekniker.
	Elektroniskt kommunikationsfel hos tvättmaskinen	Dra ut strömsladdens stickpropp ur eluttaget. Sätt sedan tillbaka stickproppen i eluttaget igen och slå på tvättmaskinen. Om felet kvarstår, ring en servicetekniker.
	Varning från systemet för detektering av långvariga avvikelser i tvättmaskinens matningsspänning – 180 V < U < 260 V	Långvarigt underspänning under 180 V, eller överspänning över 260 V har detekterats, vilka kan påverka tvättmaskinens funktion. Kontrollera elnätet som tvättmaskinen är inkopplad till.
	Varning från systemet för detektering av felaktig nätfrekvens (50/60 Hz)	När tvättmaskinen var slogs på detekterade systemet en felaktig elnätsfrekvens, vilket kan påverka tvättmaskinens funktion. Eventuella elnätsproblem bör kontrolleras och avhjälpas.

Varningar/information till användaren, som kan visas på displayenheten, omfattar följande:

Varning/ information	Indikering på displayenheten	Felorsak och beskrivning av vad man bör göra.
	Funktionen ANTI CREASE (SKRYNKELSKYDD), som du valt att inkludera i tvättprogrammet är aktiverad och körs för närvarande.	Avbryt funktionen ANTI CREASE (SKRYNKELSKYDD) genom att trycka på knappen (1) PÅ/AV.
	Systemvarning vattentömning Indikering av varningen  .	Varning om minskat vattenflöde i pumpsteget. Kontrollera följande: <ul style="list-style-type: none"> • är pumpfiltret rent, • är vattentömningsslangen igensatt, • är avloppet igensatt, om utloppsslangen sitter under maximum- och över minimumhöjd (se kapitlet »INSTALLATION OCH ANSLUTNING/Ansluta och säkra vattentömningsslangen«).
	Systemvarning för körning av Drum Clean (Självrengöringsprogram) När tvättprogrammet är klart visas tecknen  och  alternerande på displayenheten.	Vi rekommenderar att man kör Drum Clean (Självrengöringsprogram)

Varning/ information	Indikering på displayenheten	Felorsak och beskrivning av vad man bör göra.
	Varning från systemet för detektering av överdriven skumbildning under pågående tvättprogram.	Vid överdriven skumbildning i tvättmaskinen eller om skum läcker ut ur tvättmedelsbehållaren måste den tvättade tvätten sköljas noggrant med en stor mängd vatten. Välj ett av tvättprogrammen men tillsätt inget tvättmedel. <ul style="list-style-type: none"> • Vi rekommenderar att du väljer programmet för Rinse&Softening (Sköljning/Mjukgöring). • Minska mängden tvättmedel.
	Varning om fel i strömförsörjningen (»PF«/Power Failure, eifel)	Systemet har detekterat ett strömavbrott under körningen av tvättprogrammet, vilket påverkade körningen av programmet. Kontrollera elnätet som tvättmaskinen är ansluten till.
	Varning – U:Lo (spänning under 180 V)	En långvarig underspänning under 180 V har detekterats, vilket kan påverka tvättmaskinens funktion. Kontrollera elnätet som tvättmaskinen är ansluten till.
	Displayenheten och alla knappar ger ingen respons	Dra ut strömsladden ur eluttaget. Kontrollera att matningsspänningen är korrekt för tvättmaskinen (220–240 V). Koppla sedan åter in nätsladden i uttaget och slå på tvättmaskinen.
	Varning – U:Hi (spänning över 260 V)	En långvarig överspänning på över 260 V har detekterats, vilket kan påverka tvättmaskinens funktion. Kontrollera elnätet som tvättmaskinen är ansluten till.
	Tvättmaskinen är i standby, redo att återuppta tvättprogrammet Återstående programtid tänds och släcks växelvis på displayen.	För att återstarta tvättprogrammet, tryck på knappen (3) START/PAUS .
	Förberedelse för upplåsning av luckan Symbolerna blinkar på displayen.	Vänta till processen har avslutats. Om inget fel indikeras efter processen kan ett nytt program startas. Vattnet måste tömmas. Vänta tills luckan låses upp.

 **Buller och vibrationer** - Kontrollera att apparaten står jämnt med hjälp av de justerbara benen och att muttrarna är ordentligt åtdragna.

Ojämnt fördelad tvätt eller klumpar med tvätt i tvättmaskinstrumman kan orsaka problem, t.ex. vibrationer och buller. Tvättmaskinen upptäcker sådana problem och UKS* (*stabilitetskontrollsystemet) aktiveras.

Mindre mängder tvätt (t.ex. en handduk, en sweater, en badkappa) eller kläder som har tillverkats av material med speciella geometriska egenskaper är praktiskt taget omöjliga att fördela jämnt i

trumman (tofflor, stora föremål etc.). Det resulterar i att maskinen försöker omfördela tvätten, vilket i sin tur leder till längre programtid. Vid synnerligen ogynnsamma förhållanden kan programmet slutföras utan centrifugeringen.

UKS* (stabilitetskontrollsystemet) ger stabil drift och förlänger tvättmaskinens livslängd.

Om problemet inte kan lösas med ovanstående råd, ring en servicetekniker.

SERVICE

Innan du kontaktar en servicetekniker

När du kontaktar ett servicecenter, meddelad typ av tvättmaskin (1), kod/ID (2), modellnummer (3) och serienummer (4).

Tvättmaskinens typ, kod, modell och serienummer finns på typskylten på insidan av tvättmaskinens lucka.

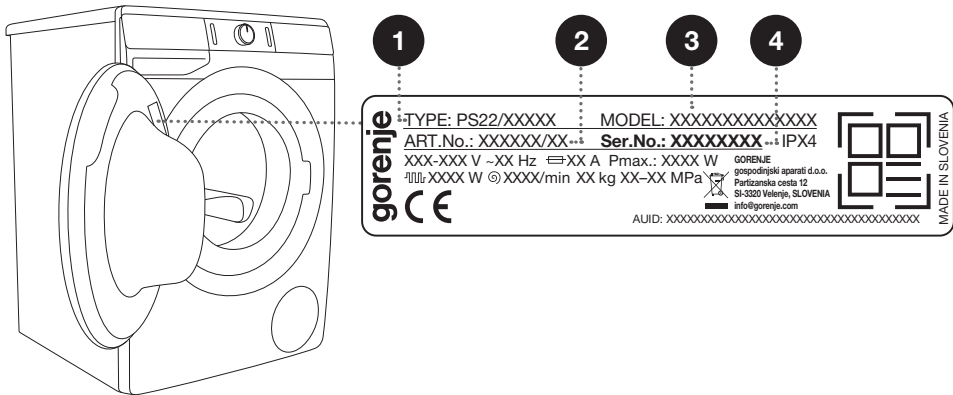

⚠ Vid defekt, använd endast godkända reservdelar från auktoriserade tillverkare.

⚠ Kostnad för reparationer, eller garantianspråk, till följd av felaktig anslutning eller användning av tvättmaskinen täcks inte av produktgarantin. Användaren får följaktligen stå för reparationskostnaderna i dessa fall.

☀ Garantin täcker inte förbrukningsartiklar, mindre färgavvikelser, ökat ljud som en följd av apparatens ålder och som inte påverkar apparatens funktionalitet. Garantin täcker inte heller estetiska defekter på komponenter som inte påverkar apparatens funktionalitet och säkerhet.

☀ Garantin täcker inte fel som beror på störningar från omgivningen (t.ex. blixtnedslag, fel i elnät, naturkatastrofer osv.).

**Ytterligare utrustning och tillbehör för underhåll hittar du på vår webbplats:
www.gorenje.com**

REKOMMENDATIONER FÖR TVÄTTNING OCH EKONOMISK ANVÄNDNING AV TVÄTTMASKINEN

Tvätta nya färgade plagg separat första gången.

Tvätta mycket smutsig tvätt i mindre mängder, med mer tvättmedel eller en förtvättscykel.

Applicera fläckborttagning på väldigt envisa fläckar före tvätt.

För något smutsig tvätt rekommenderar vi ett program utan förtvätt, användning av kortare program (t.ex. **FAST**) och en lägre tvättemperatur.

Om du ofta tvättar plagg vid låga temperaturer och med flytande tvättmedel kan bakterier utvecklas, vilket kan medföra lukt i tvättmaskinen. För att förhindra att det uppstår sådan lukt rekommenderar vi att man då och då kör Drum clean (Steriliseringe) (Självrengöringsprogram) (se PROGRAMTABELLEN).

Vi rekommenderar att du undviker att tvätta mycket små mängder tvätt, eftersom det leder till mycket hög användning av energi och sämre prestanda.

Skaka eventuellt vikt tvätt innan du lägger den i trumman.

Använd endast tvättmedel för maskintvätt.

Om vattenhårdenheten överskrider 14 °dH ska vattenavhärtningsmedel användas. Skador på värmaren, till följd av felaktig användning av vattenavhärtningsmedel täcks inte av produktgarantin. Kontrollera informationen om vattenhårdenhet genom att konsultera ditt lokala vattenverk.

Användning av klorbaserade blekmedel rekommenderas inte, eftersom de kan skada värmaren.

Tillsätt inte hårda bollar av pulvertvättmedel i tvättmedelsluckan, eftersom rören i tvättmaskinen då kan tappas till.

Vid användning av trögflytande tvättmedel rekommenderar vi utspädning med vatten, för att förhindra att tvättmedelsluckan blir igensatt.

Flytande tvättmedel är avsedda för tvättprogram utan en förtvättscykel.

Vid högre centrifugeringshastigheter blir mängden fukt i tvätten lägre. Som ett resultat blir torkning i torktumlare mer ekonomisk och snabbare.

Vattnets hårdhet	Hårdhetsnivåer			
	°dH (°N)	m mol/l	°fH (°F)	p.p.m.
1 - mjuk	< 8,4	< 1,5	< 15	< 150
2 - normal	8,4–14	1,5–2,5	15–25	150–250
3 - hård	14 <	2,5 <	25 <	250 <

☼ Kontrollera informationen om vattenhårdhet genom att konsultera ditt lokala vattenverk.

1 En separator/avdelare, som möjliggör tillsats av flytande tvättmedel till huvudtvättfacket ☺ (vänster fack), medföljer med tvättmaskinen. Det finns ett tråg (A) för desinfektionsmedel i facket för förtvätt. Det går att ta bort det.

2 Nivåindikator för tvättmedel.

3 Vid användning av pulvertvättmedel bör separatorn/avdelaren lyftas.

4 Vid användning av flytande tvättmedel bör separatorn/avdelaren sänkas.

Symboler på tvättmedelsfacken

☺	förtvätt
☺	huvudtvätt
☼	uppmjukning
A	tråg för desinfektionsmedel

☞ Vi rekommenderar att man tillsätter pulvertvättmedel direkt före tvättcykeln. Om du håller det tidigare, se till att tvättmedelsfacket i tvättmedelsluckan är helt torr innan, annars kan pulvertvättmedlet bilda en kaka innan tvättproceduren starar.

☞ Håll sköljmedel i facket med symbolen ☞. Observera rekommendationen på sköljmedlets förpackning.

☞ Fyll inte sköljmedelsfacket över max.-gränsen (maximal nivå). Annars kan det hända att sköljmedlet tillsätts för tidigt till tvätten, vilket ger sämre tvättresultat.

PRODUKTDEKLARATION

PRODUKTDEKLARATION enligt EU-förordning 2019/2014

(beroende på modell)

Leverantörens namn eller varumärke:				
Leverantörens adress (°):				
Modellbeteckning:				
Allmänna produktparametrar:				
Parameter	Värde	Parameter	Värde	
Nominell kapacitet (°) (kg)	x,x	Mått i cm	Höjd	x
			Bredd	x
			Djup	x
EEI _w (°)	x,x	Energieffektivitetsklass (°)	[A/B/C/D/E/F/G] (°)	
Tvätteffektivitetsindex (°)	x,xxx	Sköljeffektivitet (g/kg) (°)	x,x	
Energianvändning i kWh per cykel vid användning av programmet eco 40–60 (den faktiska energianvändningen beror på hur produkten används)	x,xxx	Vattenförbrukning i liter per cykel vid användning av programmet eco 40–60 Den faktiska vattenförbrukningen kommer att bero på hur maskinen används och på vattnets hårdhet.	x	
Maximitemperatur inuti den behandlade textilen (°) (°C)	Nominell kapacitet	x	Restfukthalt (°) (%)	x,x
	Halv	x		
	Fjärdedels	x		
Centrifugeringshastighet (°) (varv/min)	Nominell kapacitet	x	Centrifugerings effektivitetssklass (°)	[A/B/C/D/E/F/G] (°)
	Halv	x		
	Fjärdedels	x		
Programtid (°) (h:mm)	Nominell kapacitet	x:xx	Typ	[inbyggd/ fristående]
	Halv	x:xx		
	Fjärdedels	x:xx		
Utsläpp av luftburet akustiskt buller i centrifugeringsfasen (°) (dB(A) re 1 pW)	x	Utsläppsklass för luftburet akustiskt buller i (°) (centrifugeringsfasen)	[A/B/C/D] (°)	
Frånläge (W)	x,xx	Standbyläge (W)	x,xx	

Startfördröjning (W) (om tillämpligt)	x,xx	Nätverksanslutet standbyläge (W) (om tillämpligt)	x,xx
Kortaste giltighetsperiod för leverantörens garanti (°):			
Denna produkt har utformats för att frigöra silverjoner under tvättcykeln		[JA/NEJ]	

Ytterligare information:

Länk till leverantörens webbplats, där informationen i punkt 9 i bilaga II till kommissionens förordning (EU) 2019/2023 ^(a) ^(b):

- ^(a) För programmet eco 40–60.
- ^(b) Ändringar av dessa parametrar ska inte anses relevanta för tillämpningen av artikel 4.4 i förordning (EU) 2017/1369.
- ^(c) Om det slutgiltiga värdet för denna parameter genereras automatiskt från produkt databasen ska leverantören inte ange några värden.

LÅGT STANDBY-LÄGE

Om du inte kör något program eller väljer några inställningar efter att du har slagit på tvättmaskinen (knappen (1) **PÅ/AV**) kommer displayen att stängas av efter 5 minuter och växla till standby-läge för att spara ström.

Displayen aktiveras igen om du vrider på programväljarvredet (2) eller trycker på knappen (1) **PÅ/AV**. Om du inte gör någonting under 5 minuter efter ett program stängs displayen av för att spara ström.

P_o = viktad ström när av [W]	< 0,5
P_I = viktad ström i standby [W]	< 0,5
T_I = standby-tid [min]	5,00

KASSERING

Emballaget är tillverkat i miljövänliga material som kan återvinnas, kasseras eller förstöras utan att belasta miljön. Därför är förpackningsmaterialen tydligt märkta.



Symbolen på produkten eller emballaget anger att produkten inte får hanteras som normalt hushållsavfall. Produkten ska lämnas in på en auktoriserad återvinningscentral för hantering av elektrisk och elektronisk utrustning.

Vid **kassering** av tvättmaskinen, när den har tjänat ut, avlägsna alla sladdar och förstör luckans lås och brytare, så att luckan inte kan låsas eller fastna (barnsäkerhet).

Korrekt **kassering** av produkten hjälper till att förhindra negativa effekter på miljö och hälsa. För detaljerad information om kassering och hantering av produkten, kontakta lokala myndigheter som har hand om avfallshantering, eller din återförsäljare.

