

gorenje

LV

LV

**DETALIZĒTI VERTIKĀLĀ
LEDUSSKAPJA UN
SALDĒTAVAS LIETOŠANAS
NORĀDĪJUMI**

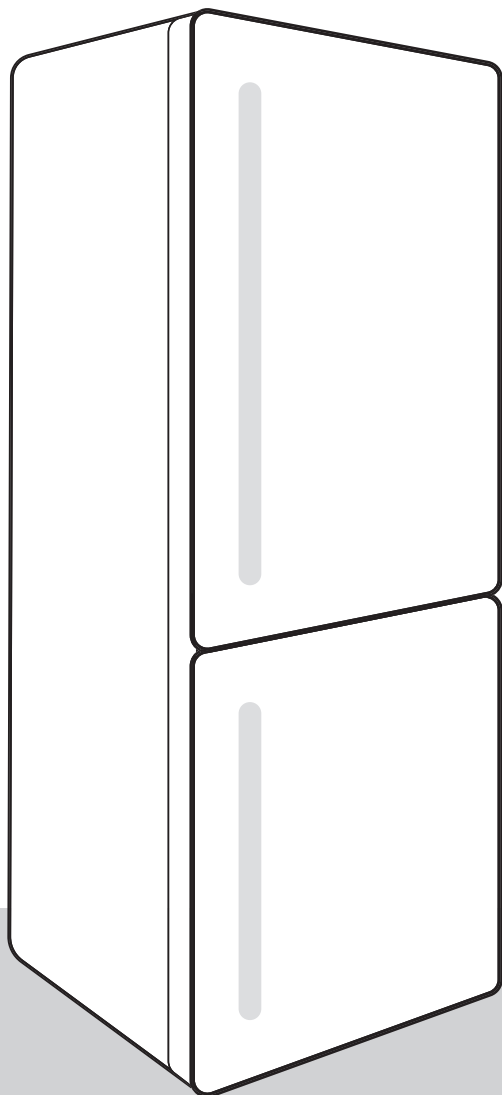

Pateicamies par uzticēšanos, kādu izrādījāt, iegādājoties mūsu ražoto ierīci, kas paredzēta tam, lai padarītu jūsu dzīvi vienkāršāku. Lai atvieglotu produkta lietošanu, komplektā pievienojam detalizētus norādījumus par tā lietošanu un norādījumus par uzstādīšanu, kas atrodami atsevišķā lapā. Pēc norādījumiem varēsiet apgūt ierīces lietojumu iespējami drīzākajā laikā.

Novēlam gūt daudz prieka, lietojot šo ierīci.

Lūdzu, apmeklējiet mūsu tīmekļvietni, kur varat ievadīt savas ierīces modeļa numuru, kas norādīts tehnisko datu plāksnītē vai garantijas lapā, lai attiecīgi atrastu detalizētu ierīces aprakstu, padomus lietošanā, traucējummeklēšanā, informāciju par servisu, norādījumus par lietošanu u. c.



<http://www.gorenje.com>

Saite uz ES EPREL datu bāzi

Iekārtas komplektācijā iekļautā energomarķējuma QR kodā ir ietverta tīmekļa saite uz šīs iekārtas reģistrāciju EU EPREL datu bāzē. Saglabājiet šo energomarķējumu kopā ar lietotāja rokasgrāmatu un visiem citiem kopā ar šo iekārtu saņemtajiem dokumentiem. Ar izstrādājuma sniegumu saistītu informāciju iespējams sameklēt EU EPREL datu bāzē, izmantojot saiti <https://eprel.ec.europa.eu>, modeļa nosaukumu un izstrādājuma numuru, kas norādīts uz iekārtas datu plāksnītes. Plašāku informāciju par energomarķējumu iespējams iegūt tīmekļa vietnē www.theenergylabel.eu.

Ierīce paredzēta tikai un vienīgi sadzīves lietojumam.

Ledusskapis ir paredzēts svaigu pārtikas produktu uzglabāšanai temperatūrā virs 0 °C.

Saldētava ir paredzēta svaigu pārtikas produktu sasaldēšanai un saldētu pārtikas produktu ilgstošai uzglabāšanai (līdz vienam gadam, atkarībā no pārtikas produkta veida).

Rokasgrāmatā ir lietoti tālāk norādītie simboli, kuriem ir šāda nozīme:



INFORMĀCIJA

Informācija, padoms vai ieteikums



BRĪDINĀJUMS!

Brīdinājums – vispārējs apdraudējums



ELEKTROŠOKS!

Brīdinājums – elektrošoka apdraudējums



UGUNSBĪSTAMĪBA!

Brīdinājums – ugunsgrēka risks

Saturs

Svarīgas piezīmes un piesardzības pasākumi	5
Pirms ierīces pirmās lietošanas reizes	5
Svarīgi drošības norādījumi	5
Svarīga informācija par ierīces lietošanu	8
Vides aizsardzība	10
Ieteikumi saldēšanas ierīču enerģijas taupīšanas jomā	11
Uzstādīšana un pievienošana	12
Telpas izvēle	12
Iekārtas novietošana	12
Ierīces pievienošana	15
Durvju atvēršanas virzienmaiņa	16
Ierīces apraksts	20
Ierīces darbināšana	21
Ierīces ieslēgšana/izslēgšana	22
Temperatūras regulēšana ierīcē	22
Vadības paneļa / displeja gaidstāves režīms	23
Intensīvā dzesēšana (ledusskapja nodalījums)	23
Intensīvā saldēšana (saldētavas nodalījums)	24
Eco funkcija	24
Convert (pārvēršanas) funkcija	25
Brīvdienu režīms (ilgstoša prombūtne)	25
Bērnu drošības funkcija	26
Augstas temperatūras trauksme	26
Atvērtu durtiņu trauksme	27
Elektroapgādes pārtraukums / elektroapgādes traucējumu brīdinājuma signāls	27
Ierīces iekšējais aprīkojums	28
Plaukts	28
Stieplu pudeļu plaukts *	28
Augļu un dārzeņu tvertne ar mitruma kontroli (CrispZone) *	28
Uzglabāšana ZeroZone *	29
Svaiguma zonas (ZeroZone) atvilktnes pārveidošana par augļu un dārzeņu atvilktni *	29
Durvju plauktiņi	30
Gaisa izkļiedes sistēma (MultiFlow) *	30
Gaisa izkļiedes sistēma ar gaisa jonizētāju (MultiFlow/IonAir) *	31
AdaptTech	31
Ieteicamais pārtikas produktu izkārtojums ierīcē	32
Pārtikas produktu uzglabāšana ledusskapī	33
Svarīgi brīdinājumi attiecībā uz pārtikas produktu uzglabāšanu	33
Izvaieties no pārtikas piesārņošanas	33
Pārtikas produktu uzglabāšana	33
Sasaldēšana un saldēto pārtikas produktu uzglabāšana	36
Sasaldēšanas procedūra	36
Svarīgi brīdinājumi par sasaldēšanu	36
Rūpnieciski saldētu pārtikas produktu uzglabāšana	36

Saldēto pārtikas produktu uzglabāšanas ilgums	37
Saldētu pārtikas produktu atlaidināšana	37
Ierīces atkausēšana	38
Automātiska ledusskapja atkausēšana	38
Bezsarmas saldētavas atkausēšana (NoFrost)	38
Bezsarmas saldētavas manuāla atkausēšana	38
Ierīces tīrīšana	39
Traucējummeklēšana	40
Informācija par ierīces troksni	42

Svarīgas piezīmes un piesardzības pasākumi

Pirms ierīces pirmās lietošanas reizes

Pirms ierīces pievienošanas elektrotīklam, lūdzu, rūpīgi izlasiet norādījumus par lietošanu, kuros aprakstīta ierīce un tās pareizs un drošs lietojums. Norādījumi attiecas uz dažādu veidu/modeļu ierīcēm; tajos aprakstītie iestatījumi vai ietaises var nebūt pieejamas jūsu ierīcei. Iesakām saglabāt šo norādījumu rokasgrāmatu turpmākai uzziņai un pievienot to ierīcei, ja tā tiek pārdota.

Norādījumu rokasgrāmatā ir aprakstīta saldētavas No Frost /Bezsarmas/ versija/modelis, kurš aprīkots ar ventilatoru un kurā atkausēšanas process notiek automātiski (tikai dažos modeļos).

Pārbaudiet, vai ierīcei nav kādu bojājumu vai deformāciju. Ja konstatējat, ka ierīce ir bojāta, paziņojiet to mazumtirgotājam, no kura ierīci iegādājāties.

Pirms ierīces pievienošanas elektrotīklam atstājiet to vertikālā stāvoklī aptuveni 2 stundas. Tādējādi tiks samazināta darbības kļūmju iespēja, kādas var būt radījusi transportēšanas ietekme uz dzesēšanas sistēmu.

Svarīgi drošības norādījumi



 **UGUNSBĪSTAMĪBA!**
BRĪDINĀJUMS! Aizdegšanās/uzliesmojošu materiālu risks.

Ierīce jāpievieno elektrotīklam un jāiezemē saskaņā ar spēkā esošajiem standartiem un noteikumiem.

BRĪDINĀJUMS! Nenovietojiet iekārtas aizmugurē daudzligzdu rozetes vai pārvietojamus barošanas avotus.

Pirms ierīces tīrīšanas atvienojiet ierīci no elektrotīkla (atvienojiet barošanas kabeli no sienas kontaktligzdas).

 **ELEKTROŠOKS!**
Lai nepieļautu apdraudējumu, bojāts barošanas vads jānomaina ražotāja pārstāvim, ražotāja servisa speciālistam vai līdzīgi kvalificētai personai.

⚠ ELEKTROŠOKS!
BRĪDINĀJUMS! Novietojot iekārtu tai paredzētajā vietā, pārlicinieties, ka netiek iespiests vai bojāts elektrības padeves vads.

⚠ ELEKTROŠOKS!
Ja LED apgaismojums nedarbojas, jāizsauc servisa tehniķis. Nemēģiniet salabot LED apgaismojumu saviem spēkiem, jo pastāv saskares risks ar augstspriegumu!

⚠ BRĪDINĀJUMS!
BRĪDINĀJUMS! Saldētavas iekšpusē nelietojiet elektroierīces, izņemot šī ledusskapja ražotāja atļautās ierīces.

⚠ BRĪDINĀJUMS!
BRĪDINĀJUMS! Neizmantojiet saldēšanas procesa paātrināšanai mehāniskas ierīces vai citus līdzekļus, izņemot ražotāja ieteiktos.

⚠ BRĪDINĀJUMS!
BRĪDINĀJUMS! Lai nepieļautu nekādu apdraudējumu, kādu var radīt ierīces nestabilitāte, tā noteikti jāuzstāda atbilstoši norādījumiem.

Apsaldējumu risks

Nekad nelieciet mutē saldētu pārtikas produktu un izvairieties no pieskaršanās saldētiem pārtikas produktiem, jo tas var radīt vieglākus vai smagākus apsaldējumus.

Bērnu un neaizsargātu personu drošība

Ierīce nav paredzēta lietošanai personām (tostarp bērniem) ar ierobežotām fiziskām, sensorām vai garīgām spējām, bez pieredzes un zināšanām, izņemot gadījumus, kad šīs personas saistībā ar ierīces lietošanu uzrauga vai apmāca persona, kas atbild par viņu drošību.

Uzraugiet, lai bērni nespēlējas ar iekārtu.

Bērni nedrīkst tīrīt iekārtu un veikt apkopi bez pieaugušā uzraudzības.

Noņemiet iepakojumu, kas paredzēts iekārtas vai atsevišķu detaļu aizsardzībai transportēšanas laikā, un glabājiet to bērniem nepieejamā vietā. Tas rada fiziskas traumas vai nosmakšanas risku.

Likvidējot lietotu ierīci, atvienojiet barošanas kabeli, izņemiet durtiņas un atstājiet plauktus ierīcē. Tas novērsīs bērnu ieslēgšanās iespēju ierīcē.

Tikai Eiropas valstu tirgum

Iekārtu var lietot bērni no 8 gadu vecuma un personas ar ierobežotām maņām, fiziskām vai garīgajām spējām, kā arī bez pieredzes un zināšanām, ja šīs personas uzrauga pieaugušais vai tās ir apmācītas par drošu iekārtas lietošanu un apzinās iespējamo bīstamību.

Bērni nedrīkst spēlēties ar iekārtu.

Bērni nedrīkst tīrīt iekārtu un veikt apkopi bez pieaugušā uzraudzības.

Bērni vecumā no 3 līdz 8 gadiem drīkst aukstumiekārtās ievietot produktus un izņemt tos.

Brīdinājums attiecībā uz aukstumaģentu

Ierīce satur nelielu daudzumu videi draudzīgas, tomēr uzliesmojošas gāzes R600a. Neviena dzesēšanas sistēmas detaļa noteikti nedrīkst būt bojāta. Gāzes noplūde nav bīstama apkārtējai videi, taču tā var izraisīt acu traumu vai ugunsgrēku.

Gāzes noplūdes gadījumā rūpīgi jāizvēdina telpa, jāatvieno ierīce no elektrotīkla un jāizsauc servisa tehniķis.

Svarīga informācija par ierīces lietošanu



BRĪDINĀJUMS! Šī ierīce ir paredzēta lietošanai mājāsaimniecībās un līdzīgos izmantojumos, piemēram:

- darbinieku virtuvēs veikalos, birojos un cita veida darba vietās;
- klientiem viesnīcās, moteļos un citā privāta tipa vidē;
- "B&B" tipa vidē;
- ēdināšanas un līdzīgos ar mazumtirdzniecību nesaistītos izmantojumos.

BRĪDINĀJUMS!

BRĪDINĀJUMS! Neaizsprostojiet ierīces korpusa un iebūvētās struktūras ventilācijas atveres.

Ierīci nedrīkst lietot ārpus telpām un pakļaut lietus iedarbībai.

Neglabājiet iekārtā sprādzienbīstamas vielas, piemēram, aerosolu baloniņus ar viegli uzliesmojošu propelentu.

Ja ierīce ilgstoši netiks lietota, izslēdziet to ar attiecīgo pogu un atvienojiet no elektrotīkla. Iztukšojiet ierīci, atkausējiet, iztīriet un atstājiet durvis pusvirus.

Kļūdas vai elektroapgādes traucējumu gadījumā neveriet vaļā saldētavas nodalījumu, ja vien šāds saldētavas darbības pārtraukums nav ilgāks par 16 stundām. Pēc šāda perioda saldētie pārtikas produkti ir jāizlieto vai arī tiem jānodrošina pietiekama dzesēšana (piem., aizvietojoša ierīce).

Tehniskā informācija par ierīci

Tehnisko datu plāksnīte atrodas ierīces iekšpusē. Tajā norādīti sprieguma, bruto un neto tilpuma, aukstumaģenta veida un daudzuma dati un informācija par klimata klasēm.

Ja nesaprotat valodu tehnisko datu plāksnītē vai tā nav jūsu valsts valoda, nomainiet to ar komplektā piegādāto plāksnīti.

BRĪDINĀJUMS!

BRĪDINĀJUMS! Nebojājiet aukstumaģenta cirkulācijas kontūru. Tādējādi arī neizraisīsit piesārņojumu.

Vides aizsardzība

Iepakojums ir izgatavots no videi draudzīgiem materiāliem, kurus var atkārtoti pārstrādāt, likvidēt vai iznīcināt, neradot draudus apkārtējai videi.

Nolietotas ierīces noņemšana

Lai aizsargātu vidi, nolietoto ierīci nododiet autorizētā sadzīves ierīču savākšanas centrā.

Pirms to darāt, rīkojieties šādi:

- atvienojiet ierīci no elektrotīkla;
- neļaujiet bērniem spēlēties ar ierīci.



Šis simbols uz ierīces vai iepakojuma norāda, ka šo produktu nedrīkst izmest sadzīves atkritumos. Produkts ir jānogādā autorizētā savākšanas centrā nolietotā elektriskā un elektroniskā aprīkojuma otrreizējai pārstrādei. Pareiza produkta likvidēšana palīdzēs novērst jebkādu negatīvu iedarbību uz apkārtējo vidi un cilvēku veselību, kas varētu rasties nepareizas produkta likvidēšanas gadījumā. Lai uzzinātu plašāku informāciju par produkta likvidēšanu un otrreizējo pārstrādi, lūdzu, sazinieties ar attiecīgo pašvaldības iestādi, kas atbild par atkritumu apsaimniekošanu, savu atkritumu izvešanas dienestu vai veikalu, kurā šo produktu iegādājāties.

Ieteikumi saldēšanas ierīču enerģijas taupīšanas jomā

- Uzstādiet ierīci, kā precizēts norādījumu rokasgrāmatā.
- Neatveriet durtiņas biežāk, kā nepieciešams.
- Palaikam pārliecinieties, vai gaisa cirkulācija zem ierīces nav aizšķērsota.
- Ja blīve ir bojāta vai kāda iemesla dēļ nenodrošina nevainojamu blīvējumu, tā pēc iespējas drīzāk jānomaina.
- Uzglabājiet produktus cieši noslēgtos traukos vai atbilstošā iepakojumā.
- Pirms pārtikas produktu ievietošanas saldētavā ļaujiet tiem atdzist līdz istabas temperatūrai.
- Saldētos pārtikas produktus atlaidiniet ledusskapja nodalījumā.
- Lai izmantotu visu saldētavas nodalījuma iekšējo tilpumu, izņemiet dažas atvilktnes, kā aprakstīts norādījumu rokasgrāmatā.
- Plauktu izkārtojumam nodalījumā noteikti jābūt vienotam un pārtikas produkti jāizvieto tā, lai ierīces iekšpusē gaiss varētu brīvi cirkulēt (ievērojiet ieteikto pārtikas produktu izvietošanu, kāds aprakstīts norādījumos).

Uzstādīšana un pievienošana

Telpas izvēle

- Uzstādiet ierīci sausā un labi ventilētā telpā. Ierīce darbosies pareizi, ja apkārtējās vides temperatūra būs tabulā norādītās temperatūras diapazonā. Ierīces klase ir norādīta tehnisko datu plāksnītē/etiķetē ar pamatinformāciju par ierīci.

Apraksts	Klase	Apkārtējās temperatūras amplitūda °C	Relatīvais mitrums
Paplašinātā mērenā	SN	+10 līdz +32	≤75 %
Mērenā	N	+16 līdz +32	
Subtropu	ST	+16 līdz +38	
Tropu	T	+16 līdz +43	



INFORMĀCIJA

Šo iekārtu nav paredzēts lietot kā iebūvētu iekārtu.



INFORMĀCIJA

Neuzstādiet ierīci telpā, kurā temperatūra var pazemināties zem 5 °C, jo tas var būt ierīces anormālas darbības vai atteices cēlonis!

- Pēc uzstādīšanas ierīces elektrotīkla kontaktdakšai jābūt aizsniedzamai!
- Neuzstādiet ierīci tādu iekārtu vai ietaišu tuvumā, kas izstaro karstumu, piemēram, plīts, krāsns, radiators, ūdens sildītājs u. tml., un nepakļaujiet to tiešas saules gaismas iedarbībai. Ierīcei jāstāv vismaz 3 cm atstatumā no elektriskās vai gāzes plīts vai vismaz 30 cm atstatumā no eļļas vai cietā kurināmā krāsns. Ja atstatums starp šādu karstuma avotu un ierīci ir mazāks, jālieto izolējošs panelis.

Ievērojiet! Novietojiet iekārtu pietiekami plašā telpā. Uz 8 g aukstumaģenta jābūt vismaz 1 m³ telpas tilpuma. Aukstumaģenta daudzums ir norādīts iekārtas iekšpusē uz datu plāksnītes.

Iekārtas novietošana

Lai novērstu traumas vai iekārtas bojājumus, iekārtas uzstādīšana jāveic vismaz diviem cilvēkiem.

- Iekārtai jābūt novietotai vienādā līmenī vai nedaudz atliektai atpakaļ. Tai jābūt stabilai un novietotai uz stabila pamata. Priekšpusē iekārta ir aprīkota ar divām regulējamām kājiņām, kuras var izmantot iekārtas stabilizēšanai. Aizmugurē iekārtas vieglāku uzstādīšanu nodrošina skrūvīši (tikai dažiem modeļiem).

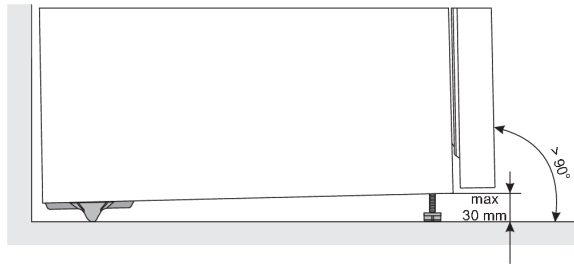

- Pēc tam, kad iekārta nolīmeņota, izmantojot regulējamās kājiņas, noregulējiet papildu kājiņu, nodrošinot iekārtai papildu stabilitāti.
- Nepakļaujiet iekārtutiešu saules staru iedarbībai un nenovietojiet to siltuma avotuvumā. Ja no tā nav iespējams izvairīties, uzstādiet izolācijas paneli.

- Iekārtu paredzēts uzstādīt kā neiebūvētu iekārtu. Lai panāktu nominālo/ minimālo strāvas patēriņu, vienmēr nodrošiniet 50 mm atstatumu starp sienu un iekārtasaizmuguri, kā arī virs iekārtas. Tāpat katrā iekārtaspusē un virs tās nodrošiniet iespēju atbilstoši gaisa cirkulācijai.
- Iekārtu var novietot arī blakus virtuvesskapīšiem vai bufetei, vai blakus esošajaisienai. Šādi novietota iekārta darbosies bez traucējumiem, tomēr varētu pieaugt strāvas patēriņš. Ievērojiet minimālo atstatumu virs iekārtas un aiz tās, kā norādīts attēlā.
- Ņemiet vērā telpu vai atstatumu, kas nepieciešams, lai atvērtu iekārtas durvis un izvilktu vai izņemt atvilktnes un plauktus (skatīt uzstādīšanas tabulu).

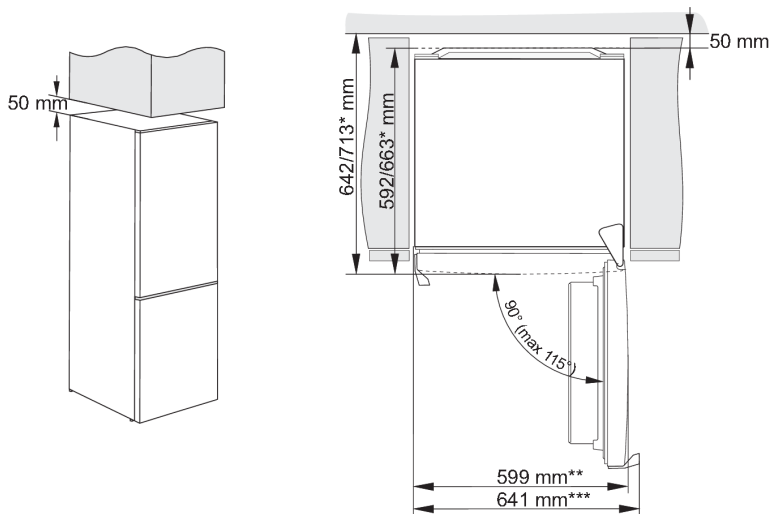

* atkarībā no modeļa

** modelim ar iegremdētu rokturi

*** modelim ar ārēju/izvirzītu rokturi

Ievērojiet: ja ierīces tiek novietotas blakus, ir jāiegādājas un jāuzstāda pretrasas (pretkondensācijas) komplekts.

Komplekta pasūtīšanas kods:

sausā telpa (relatīvais mitrums mazāks par 60 %)	Ierīces augstums 1850 mm
plastmasas plāksne	
PELĒKS	850659

Ierīces pievienošana

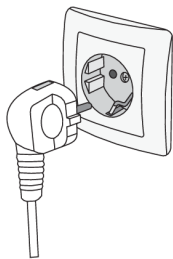





- Pievienojiet ierīci elektrotīklam ar barošanas kabeli. Sienas kontaktligzdai ir jābūt aprīkotai ar zemējuma kontaktu (drošības ligzda). Nominālais spriegums un frekvence ir norādīta tehnisko datu plāksnītē/etiķetē ar pamatinformāciju par ierīci.
- Ierīce jāpievieno elektrotīklam un jāiezemē saskaņā ar spēkā esošajiem standartiem un noteikumiem. Ierīce izturēs īslaicīgas novirzes no nominālā sprieguma, tomēr ne vairāk kā +/- 6%.

Durvju atvēršanas virzienmaiņa

Virziens, uz kuru var nomainīt iekārtas durvju atvēršanu.

Ievērojiet! Pirms durvju atvēršanas virzienmaiņas atvienojiet iekārtu no elektrotīkla.

Nepieciešamie darbarīki:	
	Ārējā galatslēga Nr. 8
	Krustiņa skrūvgriezis
	Plakanais skrūvgriezis
	Uzgriežņu atslēga Nr. 8

Ievērojiet!

- Ja iekārta jāpieliec, lai varētu piekļūt tās apakšējā daļā esošajām detaļām, lūdzietpalīgā vēl vienu cilvēku vai uzmanīgi novietojiet iekārtu uz mīkstas pamatnes, lai to nesabojātu. Lai mainītu atvēršanas virzienu, veiciet tālāk norādītās darbības.

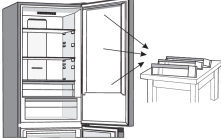
- 

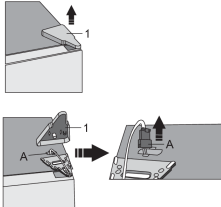
Novietojiet iekārtu vertikālā stāvoklī. Atveriet durvis un izņemiet durvju plauktiņus (lai darba gaitā tos nesabojātu). Aizveriet durvis.
- 

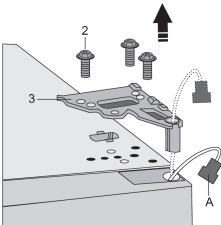
Noņemiet augšējās viras vāciņu (1). Īpaši uzmanieties, lai nesabojātu savienotāju (A). Atvienojiet savienotāju (A).
- 

Atskrūvējiet skrūves (2) un izņemiet viru (3). Izvelcietsavienotāju (A) cauriņģu atverei. Vienlaikus pieturiet durvis, lai nepieļautu to izkrišanu.

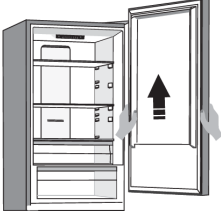
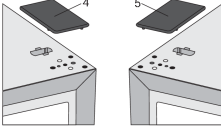
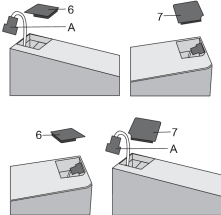
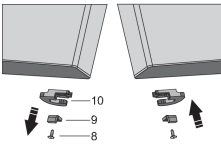
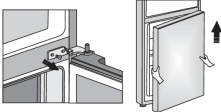
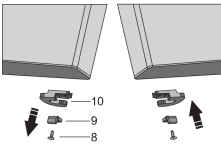
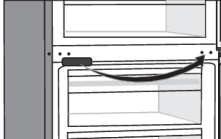
4.  Uzmanīgi paceliet augšējās durvis tieši uz augšu un izņemiet no vidējās viras. Novietojiet durvis uz gludas virsmas.
5.  Izņemiet no maisiņa vāciņu (4) (labās puses) un ievietojiet to vietā, no kuras tika izņemta vira. Izņemiet un saglabājiet vāciņu no otras puses (5), uz kurutiks pārvietota vira.
6.  Noņemiet vāciņu (6) augšējo durvju kreisajā pusē un izvelcietsavienotāju (A). Pēc tam noņemiet vāciņu (7) augšējo durvju labajā pusē. Uzlieciet vāciņu (7) augšējo durvju kreisajā pusē un uzlieciet vāciņu (6) augšējo durvju labajā pusē.
7.  Atskrūvējiet skrūvi (8) un izņemiet durvju aizzīduri (10) un durvju ierobežotāju (9). Pēc tam, izmantojot skrūvi (8), uzstādiet maisiņā piegādāto durvju aizzīduri un durvju ierobežotāju (9). Saglabājiet durvju aizzīduri (10) turpmākai vajadzībai.
8.  Izskrūvējiet skrūves no vidējās viras un izņemiet to. Pēc tam izņemiet apakšējās durvis no apakšējās viras.
9.  Novietojiet apakšējās durvis uz gludas virsmas. Atskrūvējiet skrūvi (8) un izņemiet durvju aizzīduri (10) un durvju ierobežotāju (9). Pēc tam, izmantojot skrūvi (8), piestipriniet maisiņā iesaiņoto durvju aizzīduri un durvju ierobežotāju (9). Saglabājiet durvju aizzīduri (10) turpmākai vajadzībai.
10.  Noņemiet vidējās viras vāciņu un pārvietojiet to pretējā pusē.

11. Sasveriet iekārtu virzienā uz aizmuguri un izņemiet regulējamo kājiņu (11).

12.

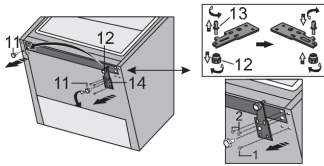

Atskrūvējiet trīs apakšējās eņģes (14) skrūves un izņemiet eņģi. Izņemiet papildu kājiņu (12) no apakšējās eņģes tapas (13). Izskrūvējiet tapu (13) no apakšējās eņģes un ieskrūvējiet to eņģes pretējā pusē; iestipriniet papildu kājiņu (12).

13.

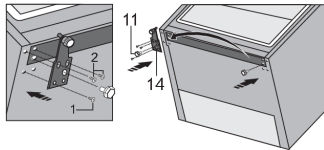

Ar skrūvēm piestipriniet eņģi (14) pretējā pusē. Skrūves jāieskrūvē tālāk attēlā norādītajā secībā. Vispirms pievelciet skrūvi (1), pēc tam skrūves (2). Pēc tam uzskrūvējiet regulējamo kājiņu (11).

14.

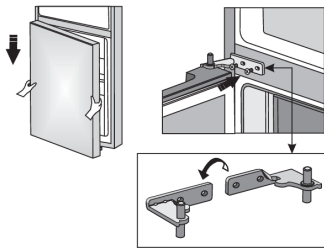

Novietojiet apakšējās durvis uz apakšējās viras un noturiet tās vietā. Pagrieziet vidējo viru par 180°. Ievietojiet paplāksni pareizajā pozīcijā un noregulējiet vidējās viras pozīciju tādā veidā, lai varētu uzstādītun nostiprināt apakšējās durvis.

15.

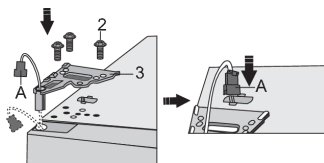

Ievietojiet augšējās durvispareizajā pozīcijā, izvelcietsavienotāju (A) cauriaugšējās viras (3) atveri un piestipriniet to ar skrūvēm (2). Vienlaikus noturiet augšējās durvis vietā. Atvienojiet savienotāju (A).

16.

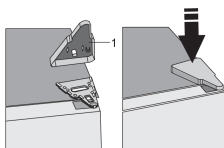

Ievietojiet augšējās viras vāciņu (1).

17. Atveriet augšējās durvis un ievietojiet atpakaļ durvju plauktiņu, pēc tam aizveriet durvis.

ievērojiet! Ja jūsu ledusskapja modelim ir rokturis, pārvietojiet to pretējā pusē, ievērojot tālāk sniegtos norādījumus. Izņemiet augšējās durvis un novietojiet uz līdzenas virsmas. Noņemiet vāciņus (1) un (4) un atskrūvējiet skrūves (2), kā parādīts attēlā. Ievietojiet rokturi (3) pretējā pusē, pievelciet skrūves (2) un ievietojiet atpakaļ vāciņus (1) un (4).

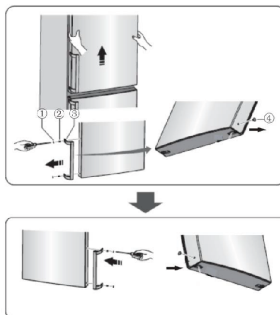

Ierīces apraksts

Šis ražojums satur gaismas avotu, kura energoefektivitātes klase ir G.

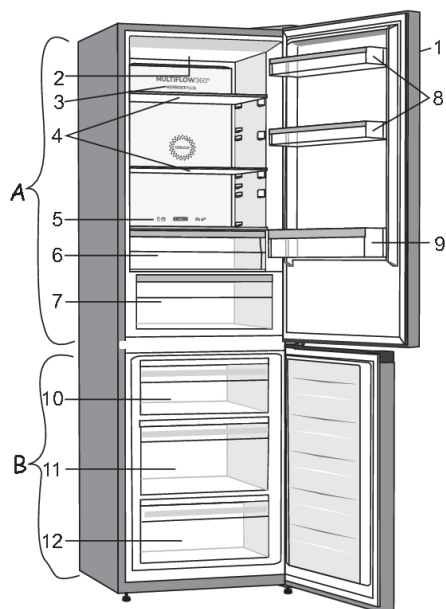

A Ledusskapis

1. Vadības bloks
2. LED apgaismojums
3. MultiFlow kolonna
4. Stikla plaukti
5. Slīdnis svaiguma zonas (ZeroZone) atvilktnes pārveidošanai par augļu un dārzeņu kasti
6. ZeroZone atvilktnē
7. CrispZone augļu un dārzeņu atvilktnē ar mitruma kontroli *
8. Zemie plaukti durtiņās
9. Pudeļu plaukts

B Saldētava

10. Augšējā saldēšanas un uzglabāšanas atvilktnē
11. Dziļā SpaceBox atvilktnē sasaldēšanai un uzglabāšanai
12. Apakšējā uzglabāšanas atvilktnē

- Atvilktnes ir aprīkotas ar sistēmu, kas nepieļauj to nejaušu izvilkšanu. Lai izņemtu no iekārtas atvilktni, pavelciet to, kamēr tā atduras, pēc tam paceliet atvilktnes priekšējo daļu un izvelciet atvilktni pilnībā.

* Tikai dažos modeļos

Ierīces darbināšana

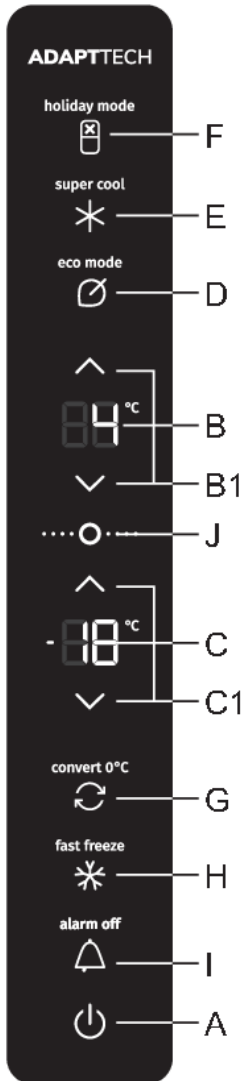

- A** Iekārtas ieslēgšanas/izslēgšanas taustiņš
- B** Ledusskapja nodalījuma temperatūras displejs
- B1** Ledusskapja nodalījuma temperatūras iestatīšanas taustiņi
- C** Saldētavas nodalījumā iestatītās temperatūras displejs
- C1** Saldētavas nodalījumā iestatītās temperatūras iestatīšanas taustiņi
- D** Eco funkcijas ieslēgšanas/izslēgšanas taustiņš
- E** Intensīvas atdzesēšanas (super cool) ieslēgšanas/izslēgšanas taustiņš
- F** Brīvdienų režīms (ilgstoša prombūtne)
- G** Saldētavas / Svaiguma zonas pārveides taustiņš
- H** Intensīvas saldēšanas (fast freeze) ieslēgšanas/izslēgšanas taustiņš
- I** Skaņas signāla izslēgšanas taustiņš
- J** Gaidstāves atgriezes taustiņš

Ierīces ieslēgšana/izslēgšana

Pirmo reizi pievienojot iekārtu elektrotīklam, iekārta būs gaidstāves režīmā (izslēgta, bet pievienota barošanai).



Iekārtas ieslēgšana: lai ieslēgtu iekārtu, piespiediet taustiņu **A**. Atskanēs akustisks signāls, un displejos **B** un **C** tiks parādīts temperatūras rādījums.



Iekārtas izslēgšana: lai izslēgtu iekārtu, piespiediet taustiņu **A** un brīdi (2 sekundes) turiet piespiestu. Vēlreiz atskanēs skaņas signāls, un displeja ciparu **B** ārējie segmenti iegaismosies pulksteņa rādītāju kustības secībā. Iekārta ir gaidstāves režīmā (tā joprojām ir pieslēgta barošanai).

Temperatūras regulēšana ierīcē

☼ INFORMĀCIJA

- Iekārtai rūpnīcā ir iestatīts ieteicamais iestatījums, t.i., ledusskapja nodalījumam 4°C un saldētavas nodalījumam -18°C.
- Pēc ierīces ieslēgšanas var paiet vairākas stundas, līdz tiks sasniegta iestatītā temperatūra. Nelieciet ierīcē nekādus pārtikas produktus, līdz temperatūra nav pazeminājusies līdz atlasītajam iestatījumam.

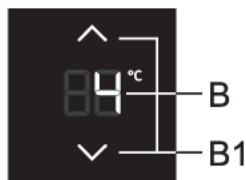

Temperatūras iestatīšanai **ledusskapja nodalījumā** izmantojiet taustiņus **B1**.

∧ Temperatūras paaugstināšana

∨ Temperatūras pazemināšana

- Ledusskapja nodalījuma temperatūru ir iespējams iestatīt robežās no +1 °C līdz 9 °C.
- Katru reizi, piespiežot taustiņus **B1**, temperatūra tiek paaugstināta vai pazemināta par 1 °C. Trīs sekundes pēc pēdējās taustiņa piespiešanas tābrīža iestatījums tiek automātiski saglabāts kā nesenākais iekārtas ledusskapja nodalījuma temperatūras iestatījums.
- Ieteicamais temperatūras iestatījums ir 4 °C.

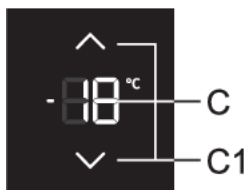

Temperatūras iestatīšanai **saldētavas nodalījumā** izmantojiet taustiņus **C1**.

∧ Temperatūras paaugstināšana

∨ Temperatūras pazemināšana

- Saldētavas nodalījuma temperatūru ir iespējams iestatīt robežās no -16 °C līdz -24 °C.
- Katru reizi, piespiežot taustiņus **C1**, temperatūra tiek paaugstināta vai pazemināta par 1 °C. Trīs sekundes pēc pēdējās taustiņa piespiešanas tābrīža iestatījums tiek automātiski saglabāts kā nesenākais iekārtas saldētavas nodalījuma temperatūras iestatījums.
- Ieteicamais temperatūras iestatījums ir -18 °C.

Vadības paneļa / displeja gaidstāves režīms



INFORMĀCIJA

30 sekundes pēc nesenākās taustiņa piespiešanas vadības panelis / displejs automātiski pārslēgsies uz gaidstāves režīmu. Visas vadības bloka indikatorlampiņas un rādījumi tiks izslēgti. Ja ir ieslēgta jebkura no papildu funkcijām, tās indikatorlampiņa paliks iegaismota arī tad, ja iekārta atrodas gaidstāves režīmā.

Pārslēgšanās no gaidstāves režīma: uz brīdi piespiediet taustiņu **A** no **J** vai atveriet ledusskapja nodalījuma durvis. Ja ir ieslēgta jebkura no papildu funkcijām, varat arī piespiest taustiņu šīs papildu funkcijas ieslēgšanai vai izslēgšanai, tādējādi pamodinot iekārtu no gaidstāves režīma.

Intensīvā dzesēšana (ledusskapja nodalījums)



INFORMĀCIJA

Izmantojiet šo iestatījumu pēc iekārtas pirmās ieslēgšanas reizes, pirms tīrīšanas vai pirms liela pārtikas daudzuma ievietošanas.

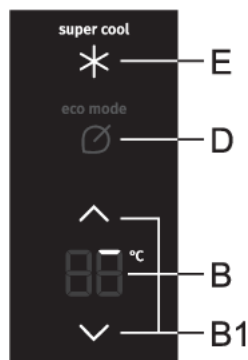

Aktivēšana: Lai aktivētu intensīvo dzesēšanu (super cool), piespiediet taustiņu **E**. Atskanēs skaņas signāls, un iegaismosies **super cool** indikatorlampiņa.

Displejā **B** secīgi iegaismosies cipara ārējie segmenti. Vispirms iegaismosies tikai pirmais segments (skatīt attēlā iepriekš); pēc tam pulksteņa rādītāju kustības virzienā iegaismosies sekojošie segmenti.



Šīs funkcijas darbības beigu daļā tiks iegaismoti visi displeja **B**ārējie segmenti.

- Kamēr ir ieslēgta intensīvās dzesēšanas (super cool) funkcija, saldētavas nodalījuma temperatūru var iestatīt vai noregulēt kā parasti.
- Tomēr, lai mainītu ledusskapja nodalījuma temperatūru laikā, kad ieslēgta intensīvās dzesēšanas funkcija (super cool), vispirms jāizslēdz intensīvās dzesēšanas funkcija, piespiežot taustiņu **E**.

Izslēgšana: Lai izslēgtu intensīvās dzesēšanas (super cool) funkciju, piespiediet taustiņu **E**. Atskanēs skaņas signāls, un **super cool** indikatorlampiņa vairs netiks iegaismota. Ja funkcija netiks izslēgta manuāli, tā aptuveni pēc divpadsmit stundām izslēgsies automātiski.

INFORMĀCIJA

Kad ir ieslēgta intensīvās dzesēšanas (super cool) funkcija, iekārta darbosies ar maksimālu jaudu. Šajā laikā tās darbība var uz laiku kļūt skaļāka.

Intensīvā saldēšana (saldētavas nodalījums)

INFORMĀCIJA

Izmantojiet šo iestatījumu pēc iekārtas pirmās ieslēgšanas reizes, pirms tīrīšanas vai pirms liela pārtikas daudzuma ievietošanas.

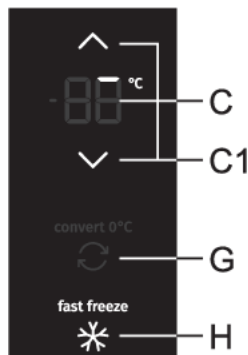

Ieslēgšana: lai ieslēgtu intensīvās saldēšanas (fast freeze) funkciju, piespiediet taustiņu **H**. Atskanēs skaņas signāls, un iegaismosies **fast freeze** indikatorlampiņa.

Īpaši stipra saldēšana (saldētavas nodalījuma augšējā atvilktnē): Šī funkcija darbojas tikai saldētavas nodalījuma augšējā atvilktnē. To nodrošina intensīva aukstā gaisa piegāde/pūšana. Straujāka sasaldēšana pārtikā ilgāku laiku saglabās vairāk vitamīnu, minerālvielu un barības vielu.

Displejā **C** secīgi iegaismosies cipara ārējie segmenti. Vispirms iegaismosies tikai pirmais segments (skatīt attēlā iepriekš); pēc tam pulksteņa rādītāju kustības virzienā iegaismosies sekojošie segmenti.



Šīs funkcijas darbības beigu daļā tiks iegaismoti visi displeja **C** ārējie segmenti.

- Kamēr ir ieslēgta intensīvās saldēšanas (fast freeze) funkcija, ledusskapja nodalījuma temperatūru var iestatīt vai noregulēt kā parasti.
- Tomēr, lai mainītu saldētavas nodalījuma temperatūru laikā, kad ieslēgta intensīvās saldēšanas (fast freeze) funkcija, vispirms jāizslēdz saldēšanas (fast freeze) funkcija, piespiežot taustiņu **H**.

Izslēgšana: Lai izslēgtu intensīvās saldēšanas (fast freeze) funkciju, piespiediet taustiņu **H**. Atskanēs skaņas signāls, un **fast freeze** indikatorlampiņa vairs netiks iegaismota. Ja funkcija netiks izslēgta manuāli, tā aptuveni pēc divām dienām izslēgsies automātiski.

INFORMĀCIJA

Kad ir ieslēgta intensīvās saldēšanas (fast freeze) funkcija, iekārta darbosies ar maksimālu jaudu. Šajā laikā tās darbība var uz laiku kļūt skaļāka.

Eco funkcija



Ieslēgšana: Lai ieslēgtu **eco** funkciju, uz brīdi piespiediet taustiņu **D**. Iegaismosies **eco mode** indikatorlampiņa. Kad ir ieslēgta šī funkcija, iekārta darbojas ar optimāliem iestatījumiem.

Izslēgšana: Lai izslēgtu **eco** funkciju, vēlreiz uz brīdi piespiediet taustiņu **D**. Atkal tiks iestatīta nesēnāk iestatītā temperatūra.

Eco funkcija tiks izslēgta arī tad, ja izmantosiet taustiņu **B1**, lai izmainītu ledusskapja nodalījuma temperatūras iestatījumu vai, ja ieslēdzat jebkuru citu funkciju.

Convert (pārvēršanas) funkcija

Visu saldētavas nodalījumu var pārvērst **ZeroZone** nodalījumā. Temperatūra šajā nodalījumā būs ap 0 °C vai nedaudz zemāka, tādēļ neuzglabājiet šajā nodalījumā pārtikas produktus, kas ir jutīgi pret zemu temperatūru, jo šādi produkti var sasalt. Pirms pārslēgšanās uz **ZeroZone** funkciju iztukšojiet saldētavas nodalījumu, lai novērstu saldēto pārtikas produktu atļaidināšanu un sabojāšanos.

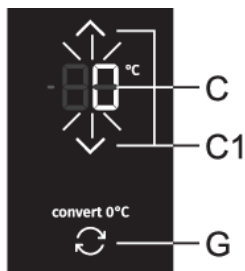

- **Convert (pārvēršanas) funkcijas ieslēgšana:** Piespiediet taustiņu **G**. Atskanēs skaņas signāls, un iegaismosies **convert 0°C** indikatorlampiņa.
- Kad ieslēgta šī funkcija, saldētavas nodalījuma temperatūra tiks iestatīta 0 °C, bet ledusskapja nodalījuma temperatūra tiks iestatīta uz 4 °C. Līdz brīdim, kad saldētavas nodalījuma temperatūra sasniegs atbilstošo temperatūru, **C** displejā mirgos "0 °C". Sasniedzot šo temperatūru, indikatorlampiņa "0 °C" būs pastāvīgi iegaismota.

- **Temperatūras iestatīšana nodalījumā ZeroZone:** izmantojiet taustiņus **C1**, lai iestatītu temperatūru starp -2 °C un +3 °C.
- Temperatūra ir aptuvena un ir atkarīga no temperatūras iestatījumiem ledusskapja nodalījumā, apkārtējās vides temperatūras, durvju atvēršanas biežuma un nodalījumā ievietoto pārtikas produktu daudzuma. Augstākas temperatūras iestatīšana **ZeroZone** nodalījumā rosinās temperatūras paaugstināšanos ledusskapja nodalījumā, un otrādi. Regulējiet šo iestatījumu atbilstoši darba apstākļiem.
- Ja apakšējais nodalījums darbojas kā **ZeroZone**, temperatūru ledusskapja nodalījumā var iestatīt tikai diapazonā no 4 °C līdz +8 °C. Šādu lietojumu mēs iesakām tikai tad, kad apkārtējās vides temperatūra ir diapazonā starp +16 °C un +32 °C. Ja temperatūra ir augstāka, nav iespējams garantēt atbilstoši zemu temperatūru iekārtā.
- Ja ieslēgta **Convert** (pārvēršanas) funkcija, visas pārējās papildu funkcijas būs izslēgtas.
- **Convert funkcijas izslēgšana:** Vēlreiz piespiediet taustiņu **G**. Atskanēs skaņas signāls, un **convert 0°C** indikatorlampiņa vairs netiks iegaismota.

INFORMĀCIJA

Convert (pārvēršanas) funkcija ietelmē arī temperatūru **ZeroZone** atvilktnē. Ja ieslēgta šī funkcija, atvilktnes temperatūra nebūs tuvu 0°C. Atvilktnē neatkarīgi no slīdņa iestatījuma vai pozīcijas drīzāk darbosies kā **augļu un dārzeņu kaste**, kas var izraisīt pārtikas bojāšanos. Tāpēc mēs iesakām pret augstāku temperatūru jutīgu pārtiku pārvietot piemērotākā vietā.

Brīvdienu režīms (ilgstoša prombūtne)

Lietojiet šo funkciju, ja ilgāku laiku esat prombūtnē, piemēram, dodaties atvaļinājumā vai garākā komandējumā.

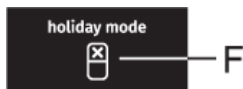

Ieslēgšana: Lai ieslēgtu šo funkciju, piespiediet taustiņu **F**. Atskanēs skaņas signāls, un iegaismosies **holiday mode** indikatorlampiņa.

- Ieslēdzot šo funkciju, ledusskapja nodalījuma temperatūra tiks iestatīta uz 15 °C, bet saldētavas nodalījuma temperatūra tiks iestatīta uz -18 °C.

⚠ **BRĪDINĀJUMS!**

Pirms šīs funkcijas ieslēgšanas iztukšojiet ledusskapja nodalījumu, jo šajā nodalījumā atstāta ātrbojīga pārtika var sabojāties.

Izslēgšana: Lai izslēgtu šo funkciju, vēlreiz piespiediet taustiņu **F**.

Bērnu drošības funkcija

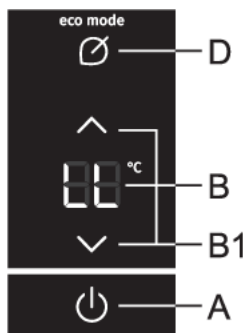

Ieslēgšana: Lai ieslēgtu bērnu drošības funkciju, vienlaikus piespiediet un turiet piespiestus (2 sekundes) taustiņus **A** un **D**. Atskanēs skaņas signāls, un displejā **B** īsu brīdi tiks parādīts simbols **LL**.

Šī funkcija bloķēs visus taustiņus, izņemot taustiņus **A**, **D**, **I** un **J**.

Izslēgšana: Lai funkciju izslēgtu, vēlreiz vienlaikus piespiediet taustiņus **A** un **D** un turiet tos piespiestus.

Elektroapgādes traucējumu gadījumā funkcija tiks ieslēgta no jauna.

Augstas temperatūras trauksme

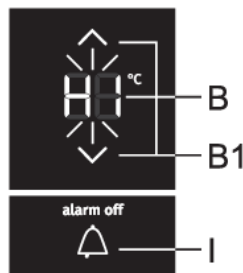

Ja temperatūra iekārtas iekšienē ir pārāk augsta, tiks ieslēgts brīdinājuma signāls (neregulāra skaņa), un displejos **B** vai **C** (atkarībā no tā, kurā iekārtas nodalījumā temperatūra ir paaugstināta) mirgos simbols **H1**.

- Ja iekārtu ieslēdz, izmantojot taustiņu **A**, uz 24 stundām tiek aizkavēta augstas temperatūras brīdinājuma signāla darbība. Ja iekārta šajā laikā nesasnies pietiekami zemu temperatūru, tiks aktivizēts brīdinājuma signāls.

Brīdinājuma signāla izslēgšana

- Lai apstiprinātu brīdinājuma signālu un to izslēgtu, piespiediet taustiņu **I**. Kad taustiņš **I** tiks piespiests pirmo reizi, brīdinājuma signāls tiks izslēgts, un displejos **B** vai **C** tiks norādīta augstākā temperatūra, kas reģistrēta attiecīgā nodalījumā. Kad taustiņš **I** tiek piespiests otru reizi, displejos **B** vai **C** mirgos tobrīd iestatītā temperatūra. Temperatūras rādījums turpinās mirgot, līdz faktiskā temperatūra iekārtā noslīdēs zem brīdinājuma līmeņa.

- Kad iekārta sasniegs atbilstošu temperatūru, temperatūras rādījums pārstās mirgot un būs iegaismots nepārtraukti.
- Ja skaņas signāls netiek apstiprināts un izslēgts, tas ik pēc stundas atkal tiks aktivizēts aptuveni uz 15 minūtēm.

Atvērtu durvīņu trauksme

Ja ledusskapja vai saldētavas nodalījuma durvis būs atvērtas pārāk ilgi, tiks iedarbināts brīdinājuma skaņas signāls (atkārtots pīkstiens). Ja brīdinājuma signāls netiks izslēgts manuāli, tas skanēs aptuveni 10 minūtes. Iekārta turpinās darboties, it kā durvis būtu aizvērtas.

Brīdinājuma signāla izslēgšana: Lai izslēgtu brīdinājuma signālu, aizveriet iekārtas durvis.



INFORMĀCIJA

Ja izslēdzat brīdinājuma signālu, piespiežot taustiņu **I**, bet durvis joprojām ir atvērtas, tad pēc 4 minūtēm signāls tiks atkal ieslēgts.



INFORMĀCIJA

Ja durvis tiek atstātas atvērtas ilgāk par 10 minūtēm, brīdinājuma signāls vairs neatskanēs. Lai arī durvis ir atvērtas, iekārtas darbība tiks pārslēgta drošajā režīmā, lai nodrošinātu pietiekamu dzesēšanu un novērstu ēdiena izšļakstīšanos.

Elektroapgādes pārtraukums / elektroapgādes traucējumu brīdinājuma signāls

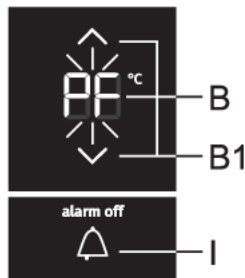

Ja elektroapgādes pārtraukuma (elektroapgādes traucējumu) laikā temperatūra iekārtā būs paaugstinājusies līdz brīdinājuma līmenim, pēc elektroapgādes atjaunošanas ieslēgsies augstas temperatūras brīdinājuma signāls. Tiks ieslēgts brīdinājuma signāls, un displejos **B** vai **C** (atkarībā no tā, kurā iekārtas nodalījumā temperatūra ir paaugstināta) mirgos simbols **PF**.

Lai apstiprinātu brīdinājuma signālu un to izslēgtu, piespiediet taustiņu **I**. Displejā **B** vai **C** tiks norādīta augstākā reģistrētā temperatūra.

Vēlreiz piespiežot taustiņu **I**, elektroapgādes pārtraukuma (elektroapgādes traucējumu) brīdinājuma signāls beidzot tiks izslēgts un displejā **B** vai **C** tiks parādīta iestatītā temperatūra.

Ja tajā pašā laikā tiks aktivizēts augstas temperatūras brīdinājuma signāls, tas pēc elektroapgādes traucējumu brīdinājuma signāla izslēgšanas darbosies tā, kā aprakstīts nodaļā "Augstas temperatūras brīdinājuma signāls".

Ierīces iekšējais aprīkojums

(* Aprīkojums ir atkarīgs no modeļa)

Plaukts

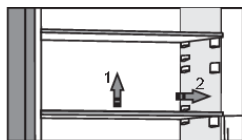

Tukšos plauktus uz ledusskapja iekšpuses vadotnēm var izkārtot pēc savas izvēles, neizņemot tos no ledusskapja. Lai plauktu pārvietotu vai izņemtu no ledusskapja, nedaudz paceliet plaukta aizmugurējo daļu, pavelciet plauktu uz savu pusi un vai nu pārvietojiet, vai izņemiet no iekārtas. Ātri bojājošos pārtiku uzglabājiet plaukta dziļumā, jo tur ir viszemākā temperatūra.

Stieņu pudeļu plaukts *

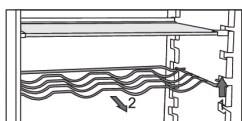

- Dažos modeļos ir arī stieņu pudeļu turētājs. Tas ir aizsargāts pret netīšu izvilkšanu. To var izvilk tikai tad, kad tas ir tukšs. Lai to izdarītu, nedaudz paceliet plaukta priekšdaļu un velciet uz savu pusi. Ievietojiet pudeļu turētāju tā, lai pudeļu garums netraucē pienācīgi aizvērt durvītas. Turētājā var salikt, maksimums, deviņas 0,75 litru pudeles vai 13 kilogramus kopējā svara – skatiet etiķeti ierīces iekšpuses labajā sānā.
- Arī kārbas var savietot pudeļu plauktā (gareniski vai šķērseniski).

Augļu un dārzeņu tvertne ar mitruma kontroli (CrispZone) *

- Tvertne ledusskapja apakšā ir paredzēta augļu un dārzeņu uzglabāšanai. Tā nodrošina mitrumu un novērš pārtikas produktu izžūšanu.
- Mitrums atvilktnē tiek regulēts automātiski, atkarībā no ievietoto pārtikas produktu veida un daudzuma.

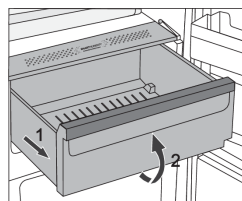

- Tvertnes izvilkšana:
 - izvelciet tvertni līdz galam; tad paceliet tās priekšējo daļu un izvelciet ārā pilnībā.

Uzglabāšana ZeroZone *

(tikai atsevišķiem modeļiem)

ZeroZone nodalījums sniedz iespēju uzglabāt dažādus svaigus produktus, saglabājot to svaigumu trīsreiz ilgāk nekā tradicionālā ledusskapī. Pārtika ilgāk saglabājas svaiga, saglabājot savu garšu un uzturvērtību. Temperatūra šajā atvilktnē ir atkarīga no temperatūras iestatījuma ledusskapja nodalījumā, apkārtējās vides temperatūras, durvju atvēršanas biežuma un atvilktnē ievietoto pārtikas produktu daudzuma.

Lai temperatūra **ZeroZone** atvilktnē būtu ap 0 °C, iesakām iestatīt temperatūru ledusskapja nodalījumā uz mazāk nekā 4 °C. Temperatūra **ZeroZone** atvilktnē var nokristies zem 0 °C; tādēļ pārvietojiet pret sasalšanu jutīgus pārtikas produktus uz ledusskapja nodalījuma augšējām daļām.

Lai sniegums būtu optimāls, atvilktnē jābūt pilnībā aizvērtai.

- Iegādājoties pārtikas produktus, tiem noteikti jābūt svaigiem, jo tas noteiks produktu kvalitāti, kā arī to, cik ilgi tie saglabāsies ledusskapī.
- Uzglabājiet pārtikas produktus slēgtos konteineros vai atbilstošā iepakojumā, lai nepieļautu to aromātu izplatīšanos vai uzsūkšanu.
- Izņemiet produktus no atvilktnes 30–60 minūtes pirms lietošanas, lai dotu tiem iespēju istabas temperatūrā attīstīt smaržu un garšu.
- To pārtikas produktu vidū, kas ir jutīgi pret zemu temperatūru un nav piemēroti uzglabāšanai **ZeroZone** atvilktnē, ir šādi: ananasi, avokado, banāni, olīvas, kartupeļi, baklažāni, gurķi, pupiņas, pipari (paprika), melones, arbūzi, cukīni u. c.

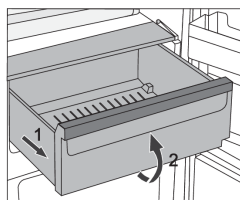

- Lai izņemtu atvilktni:
 - Izvelciet atvilktni līdz galam.
 - Tad paceliet tās priekšējo daļu un izvelciet ārā pilnībā.

Svaiguma zonas (ZeroZone) atvilktnes pārveidošana par augļu un dārzeņu atvilktni *

- Ja augļu un dārzeņu uzglabāšanai nepieciešams vairākvietas, svaiguma zonas atvilktni ir iespējams pārveidot par augļu un dārzeņu atvilktni (vēsuma zonas atvilktni).



- Lai to paveiktu, izmantojiet slīdņi, kā norādītstālāk.
 - Lai atvilktni izmantotu kā **ZeroZone** atvilktni: pabīdīet slīdņi pa labi.
 - Lai atvilktni izmantotu kā **augļu un dārzeņu atvilktni (CrispZone)**: pabīdīet slīdņi pa kreisi

INFORMĀCIJA

Ieslēdzot **Convert** (pārvēršanas) funkciju, atvilktnē neatkarīgi no slīdņa iestatījuma vai pozīcijas darbosies kā **augļu un dārzeņu kaste**. Arī tad, ja slīdnis iestatīts **ZeroZone** pozīcijā, temperatūra atvilktnē netuvosies 0 °C, tādēļ varētu tikt izraisīta pārtikas bojāšanās. Tāpēc mēs iesakām pārtiku, kura augstākā temperatūrā bojājas, pārvietot piemērotākā vietā.

Durvju plauktiņi

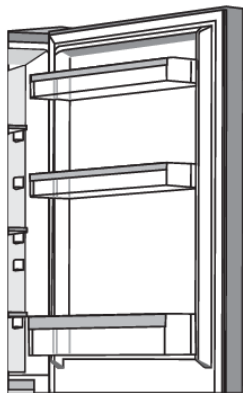

Ledusskapja durvītnu iekšpusē ir ierīkoti plaukti, kas paredzēti siera, sviesta, olu, jogurta un citu mazāku iepakojumu, tūbiņu, kārbu u. tml. uzglabāšanai.

Jūs varat izkārtot plauktiņus pēc saviem ieskatiem, nedaudz tos paceļot no gropēm, kurās tie ievietoti, un pārvietojot vēlāmajā vietā, vienlaikus pārliecinoties, ka tie precīzi iegulst gropēs.

Apakšējais plaukts ir paredzēts pudeļu uzglabāšanai.

Maksimālā katra plaukta nestspēja ir 5 kg.

Gaisa izkliedes sistēma (MultiFlow) *

- Modernizēta MultiFlow sistēma vienmērīgi izkliedē gaisu un izlīdzina temperatūru visā ledusskapī. Tāpat šī sistēma sniedz iespēju novietot jebkāda veida pārtikas produktus jebkurā ledusskapja plauktā, jo starp tiem nav temperatūras atšķirību.

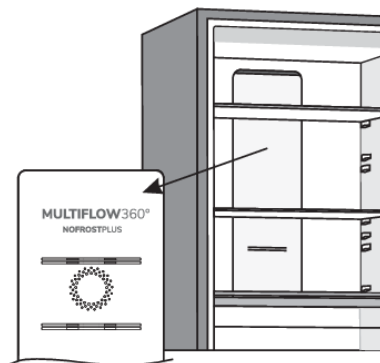

Gaisa izkliedes sistēma ar gaisa jonizētāju (MultiFlow/IonAir) *

- Uzlabotā MultiFlow ventilācijas sistēma vienmērīgi izplata jonizēto gaisu un visā ledusskapī izlīdzina temperatūru. Ar papildu negatīviem joniem bagātinātais gaiss atgādina dabisku mikroklimatu, kurā pārtika ilgāk saglabājas svaiga. Turklāt šī sistēma sniedz iespēju visu veidu pārtiku novietot jebkurā ledusskapja plauktā, jo starp tiem nav temperatūras atšķirību.

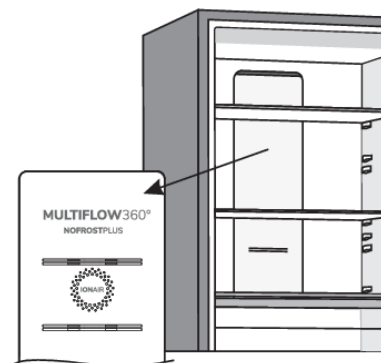

AdaptTech

Inovatīvā sensoru tehnoloģija sniedz iespēju pielāgot ierīces darbību lietotāja paradumiem vai rīcībai. Adaptīva pārdomāta sistēma katru dienu un nedēļu uzrauga, analizē un reģistrē ierīces lietojumu un pielāgo ierīces darbību uztvertajiem rīcības modeļiem. Ja ierīce spēj uztvert kādā laikposmā biežāku durvju atvēršanu, tā pirms šī laikposma automātiski pazeminās temperatūru, lai novērstu pārtikas produktu temperatūras paaugstināšanos tā iemesla dēļ, ka durvis tiek atvērtas biežāk. Ierīce uztvers arī lielāku daudzumu pārtikas produktu ievietošanu ledusskapī vai saldētavā un pielāgosies, dzesējot vai saldējot intensīvāk.

Ieteicamais pārtikas produktu izkārtojums ierīcē

Ledusskapja nodalījuma sadaļas:

- augšdaļa: konservi, maize, vīns, konditorejas izstrādājumi u. tml.;
- vidusdaļa: piena produkti, gatavie ēdieni, deserti, bezalkoholiskie dzērieni, alus, vārīti/cepti pārtikas produkti u. tml.;
- FreshZone/ZeroZone tvertne: gaļa, gaļas produkti, delikateses;
- augļu un dārzeņu tvertne: svaigi augļi, dārzeņi, salāti, saknes, kartupeļi, sīpoli, ķiploki, tomāti, skābie kāposti, kāji u. tml.



Ledusskapja nodalījuma sadaļas:

- augšdaļa: olas, sviests, siers u. tml.;
- vidusdaļa: dzērieni, kārbas, pudeles



INFORMĀCIJA

Neglabājiet ledusskapī pret zemu temperatūru jutīgus augļus (banānus, ananasus, papaijas, citrusaugļus) un dārzeņus (cukīni, baklažānus, gurķus, saldus piparus, tomātus un kartupeļus).

Saldētavas sadaļas:

- sasaldēšana, saldētu pārtikas produktu uzglabāšana (skatiet nodaļu "Sasaldēšana un saldētu pārtikas produktu uzglabāšana").



INFORMĀCIJA

Neglabājiet saldētavā šādus pārtikas produktus: salātus, olas, ābolus, bumbierus, vīnogas, persikus, jogurtu, skābpienu, skābo krējumu un majonēzi.

Pārtikas produktu uzglabāšana ledusskapī

Svarīgi brīdinājumi attiecībā uz pārtikas produktu uzglabāšanu

INFORMĀCIJA

Pareizam ierīces lietojumam, piemērotam iepakojumam, atbilstošas temperatūras uzturēšanai un pārtikas higiēnas standartu ievērošanai ir izšķiroša ietekme uz pārtikas produktu uzglabāšanas kvalitāti.

Ievērojiet uz iepakojumiem norādītos pārtikas produktu derīguma termiņus.

Ledusskapī uzglabājami pārtikas produkti jātur slēgtos konteineros vai atbilstošā iepakojumā, lai nepieļautu smaržu izplatīšanos vai uzsūkšanu un mitrumu.

Neuzglabājiet ledusskapī viegli uzliesmojošas, gaistošas un sprādzienbīstamas vielas.

Pudelēm ar lielu alkohola saturu jābūt cieši noslēgtām, un tās jāuzglabā vertikālā stāvoklī.

Daži organiskie šķīdumi, citronu un apelsīnu mizā esošās ēteriskās eļļas, sviesta skābe u. c. var sabojāt plastmasas virsmas, atrazdamās ilgstošā saskarē ar šīm virsmām, un attiecīgi sabojāt šos materiālus un veicināt to priekšlaicīgu novecošanu.

Nepatīkama smaka brīdina par tīrības trūkumu ierīcē vai bojātu saturu (skatiet nodaļu "Ierīces tīršana").

Ja uz ilgāku laiku dodaties projām no mājām, izņemiet ātrbojīgos produktus no ledusskapja.

Izvairieties no pārtikas piesārņošanas

Lai izvairītos no pārtikas piesārņošanas, ievērojiet tālāk sniegtos norādījumus:

- Durvju atvēršana uz ilgāku laika posmu var iekārtas nodalījumos izraisīt būtisku temperatūras paaugstināšanos;
- regulāri tīriet virsmas, kas nonāk saskarē ar pārtiku, un pieejamās noteces sistēmas;
- Gaļu un zivis ledusskapī uzglabājiet piemērotos traukos, lai tās nesaskartos ar citu pārtiku vai nepilētu uz tās.
- Ja aukstumiekārta ilgāku laiku tiek atstāta tukša, izslēdziet to, atlaidiniet, iztīriet, nosusiniet un atstājiet durvis atvērtas, lai iekārtā novērstu pelējuma veidošanos.

Pārtikas produktu uzglabāšana

Produkta veids	Optimālā uzglabāšanas temperatūra (°C)	Optimālais uzglabāšanas mitruma līmenis (%)	Aptuvenais uzglabāšanas ilgums
Cūkgaļa	no -1 līdz 4	95	3 dienas
Liellopu gaļa	0–4	95	līdz 3 nedēļām
Jēra gaļa	0–4	95	14 dienas
Vista	0–4	95	3 dienas
Zivis	0–4	95	3–10 dienas
Gliemji	0–4	95	2 dienas

Tabulas turpinājums no iepriekšējās lappuses

Produkta veids	Optimālā uzglabāšanas temperatūra (°C)	Optimālais uzglabāšanas mitruma līmenis (%)	Aptuvenais uzglabāšanas ilgums
Vakuumā žāvēta liellopu gaļa	1,5	95	16 nedēļas
Piena produkti (jogurts, skābais krējums, sviests, svaigais siers, kausētais siers u. tml.)	2–4	95	7–10 dienas
Bietes	0	95	3–5 mēneši
Brokoļi	0	95-100	10–14 dienas
Kāposti, jaunie	0	98-100	3–6 nedēļas
Burkāni, gatavi	0	98-100	4–5 mēneši
Salāti, ziemas	0	95-100	2–3 nedēļas
Ķiploki	0	65-70	6–7 mēneši
Kolrābji	0	98-100	2–3 mēneši
Ķīnas kāposti	0	95-100	2–3 mēneši
Kāposti, vēlinās šķirnes	0	98-100	3–4 mēneši
Burkāni	0	95-100	2 nedēļas
Ziedkāposti	0	95-98	2–4 nedēļas
Selerijas, parastās	0	98-100	2–3 mēneši
Šveices mangolds	0	95-100	10–14 dienas
Lapu cigoriņi	0	95-100	2–4 nedēļas
Kukurūza, saldā	0	95-98	5–8 dienas
Puravi	0	95-100	2–3 mēneši
Sēnes	0	95	3–4 dienas
Pētersīļi	0	95-100	2–3 dienas
Pastinaki	0	98-100	4–6 mēneši
Redīsi, ziemas	0	95-100	2–4 mēneši
Mārrutki	0	98-100	no 10 līdz 12 mēnešiem
Ziedkāposti	0–2	90-95	2–4 nedēļas
Sīpoli	0–2	65-70	6–7 mēneši
Sparģeļi	0–2	95-100	2–3 nedēļas
Zirņi, zaļie	0–2	95-98	1–2 nedēļas
Dārzeņi, sagriezti	0–2	90-95	līdz 5 dienām
Briseles kāposti	0–2	90-95	1–2 nedēļas
Ērkšķogas	0–2	90-95	3–4 nedēļas
Gurķi	4–10	95	10–14 dienas
Kartupeļi	7–10	90-95	līdz 9 mēnešiem
Avokado, negatavi	7–10	85-95	līdz 6 nedēļām

Tabulas turpinājums no iepriekšējās lappuses

Produkta veids	Optimālā uzglabāšanas temperatūra (°C)	Optimālais uzglabāšanas mitruma līmenis (%)	Aptuvenais uzglabāšanas ilgums
Saldie pipari	7–10	90-95	2–3 nedēļas
Tomāti	10–12	85-90	4–7 dienas
Pupas	< 15	40-50	6–10 mēneši
Bumbieri	-3	90-95	2–7 mēneši
Aprikozes	-1	90-95	1–3 nedēļas
Zemenes	0	90-95	3–7 dienas
Avenes	0–2	90-95	2–3 dienas
Jānogas	0–2	90-95	1–4 nedēļas
Mellenes	0–2	90-95	14 dienas
Ķirši	0–2	90-95	2–3 nedēļas
Vīnogas	0–2	85	2–8 nedēļas
Kivi, gatavi	0–2	90-95	1–3 mēneši
Persiki	0–2	90-95	2–4 nedēļas
Ķirši	0–2	90-95	2–3 nedēļas
Kivi, negatavi	0–2	90-95	2–6 mēneši
Nektarīni	0–2	90-95	1–3 nedēļas
Apelsīni	0–2	90-95	2–4 nedēļas
Hurma	0–2	90-95	2–3 mēneši
Plūmes	0–2	90-95	2–5 nedēļas
Augļi, sagriezti	0–2	90-95	līdz 10 dienām
Āboli	0–4	90-95	1–12 mēneši
Melones	4	90-95	15 dienas
Apelsīni	4–7	90-95	2–4 nedēļas
Mandarīni	5–8	90-95	2–4 nedēļas
Mango	10–13	85-95	2–3 nedēļas
Melones	10–13	85-95	1–2 nedēļas
Ananasi	10–13	85-95	2–4 nedēļas
Citroni	11–13	90-95	2–3 nedēļas
Arbūzi	12–15	85-95	1–3 nedēļas
Banāni, gatavi	13–16	85-95	3 dienas
Greipfrūti	13–16	90-95	1–3 nedēļas

Sasaldēšana un saldēto pārtikas produktu uzglabāšana

Sasaldēšanas procedūra



INFORMĀCIJA

Maksimālais daudzums svaigu pārtikas produktu, ko drīkst ievietot vienā reizē, ir norādīts ierīces tehnisko datu plāksnītē. Ja sasaldējamo pārtikas produktu daudzums pārsniedz norādīto daudzums, sasaldēšanas kvalitāte pazemināsies; turklāt pasliktināsies jau sasaldēto pārtikas produktu kvalitāte.

- Lai saldētavas tilpumu varētu izmantot pilnībā, izņemiet visas atvilktnes.
- 24 stundas pirms svaigu pārtikas produktu sasaldēšanas aktivējiet supersaldēšanas funkciju:
 - Piespiediet taustiņu **H**.

Lai pārliecinātos, ka pārtikas produkti sasilst pēc iespējas ātrāk, izkārtojiet iepakojumus tā, kā aprakstīts tālāk:

- Sadaliet svaigu pārtiku mazākos iepakojumos (1 kg). Novietojiet divus iepakojumus pie aizmugurējās sienas gar augšējās atvilktnes kreiso un labo malu, vienu iepakojumu pa vidu to priekšā (arī augšējā atvilktnē) un vienu iepakojumu vidējā atvilktnē pret aizmugurējās sienas vidusdaļu.

Svaigie pārtikas produkti noteikti nedrīkst nonākt saskarē ar jau sasaldētiem produktiem.

- Saldējot mazu pārtikas daudzumu (1–2 kilogramus), nav nepieciešams aktivizēt supersaldēšanas funkciju.

Svarīgi brīdinājumi par sasaldēšanu



INFORMĀCIJA

Lietojiet saldētavu tikai sasaldēšanai piemērotu pārtikas produktu saldēšanai. Vienmēr lietojiet kvalitatīvus un svaigus pārtikas produktus.

Izvēlieties pārtikas produktiem visatbilstošāko iepakojumu un lietojiet šādu iepakojumu pareizi.

Iepakojumam jābūt hermētiskam ūdensdrošam, lai pārtikas produkti neizžūtu un nezaudētu vitamīnus.

Norādiet uz iepakojuma pārtikas produkta veidu, daudzumu un sasaldēšanas datumu.

Svarīgi lai pārtikas produkts sasaltu ātri. Tādēļ ir ieteicami mazāki iepakojumi. Pirms sasaldēšanas atdzesējiet pārtikas produktus ledusskapī.

Rūpnieciski saldētu pārtikas produktu uzglabāšana

- Uzglabājot un lietojot saldētus pārtikas produktus, ievērojiet ražotāja norādījumus. Temperatūra un derīguma termiņa datums ir norādīts uz iepakojuma.
- Izvēlieties pārtikas produktus tikai ar nebojātu iepakojumu, ko uzglabā saldētavā -18 °C vai zemākā temperatūrā.
- Neiegādājieties pārtikas produktus, ko klāj sarma, jo tas liecina, ka tie vairākas reizes ir daļēji atlaidināti un tādēļ to kvalitāte ir zemāka.
- Pasargājiet pārtikas produktus no atlaidināšanas transportēšanas laikā. Temperatūras paaugstināšanās gadījumā uzglabāšanas ilgums būs mazāks un kvalitāte pasliktināsies.

Saldēto pārtikas produktu uzglabāšanas ilgums

Ieteicamais uzglabāšanas ilgums saldētavā

Produkta veids	Laiks
augļi, liellopu gaļa	no 10 līdz 12 mēnešiem
dārzeņi, teļa gaļa, putnu gaļa	no 8 līdz 10 mēnešiem
Medījumi	no 6 līdz 8 mēnešiem
Cūkgaļa	no 4 līdz 6 mēnešiem
smalki kapāta vai malta gaļa	4 mēneši
maize, konditorejas izstrādājumi, gatavi ēdieni, liesas zivis	3 mēneši
subprodukti	2 mēneši
žāvēta desa, treknas zivis	1 mēnesis

Saldētu pārtikas produktu atļaidināšana

- Atļaidināšana ir svarīga saldētas pārtikas uzglabāšanas sastāvdaļa. Pārtika jāatļaidina atbilstošā veidā.
- Tālāk aprakstītas piemērotas atļaidināšanas metodes:
 - ledusskapī;
 - aukstā ūdenī,
 - mikroviļņu krāsnī vai konvekcijas krāsnī ar piemērotu atļaidināšanas programmu.
- Dažus saldētos produktus var gatavot bez iepriekšējas atļaidināšanas. Ražotājs to būs norādījis uz produkta iepakojuma.
- Iepakojiet pārtikunelielos daudzumos. Tādējādi pārtiku būs iespējams ātrāk atļaidināt.
- Daļēji vai pilnībā atkausētus pārtikas produktus gatavojiet pēc iespējas ātrāk. Atļaidinātā pārtikā aktivizējas baktērijas, tādēļ pārtika sāk ātrāk bojāties. Tas īpaši attiecas uz augļiem, dārzeņiem un lietošanai gatavu ēdienu.
- Nesasaldējiet vēlreiz pārtiku, kas bijusī daļēji vai pilnībā atļaidināta.

Ierīces atkausēšana

Automātiska ledusskapja atkausēšana

Ledusskapis nav jāatkausē, tādēļ ka ledus uz aizmugurējās iekšējās sienas tiek atlaidināts automātiski. Kad kompresora bloks nedarbosies, viss uzkrājies ledus izkusīs. Pilieni izplūdis caur atvērumu ledusskapja aizmugurējā sienā un satecēs paplātē, kas atrodas virs kompresora, no kurienes savukārt iztvaikos.

Nodrošiniet, lai atvērums ledusskapja iekšpusē aizmugurējā sienā nekad neaizsprostotu nekādi pārtikas produkti vai kāds cits priekšmets.

Ja ledusskapja iekšpusē uz aizmugurējās sienas ir izveidojies pārmērīgs apledojums (3–5 mm biezs), izslēdziet ierīci un atkausējiet to manuāli.

Bezsarmas saldētavas atkausēšana (NoFrost)

- Bezsarmas (NoFrost) saldētava tiks atkausēta automātiski. Ja tajā reizēm arī veidosies sarma, tā automātiski izzudīs.

Bezsarmas saldētavas manuāla atkausēšana

- Neskatoties uz bezsarmas funkciju, uz iekārtas sienām var veidoties sarmas kārtiņa. Parasti tas notiek iekārtas nepareizas lietošanas rezultātā, piemēram, bieži atverot durvis, ilgāku laiku atstājot durvis atvērtas, nepietiekams durvju blīvējums utt.

Tādā gadījumā saldētavu var atkausēt manuāli, veicot tālāk norādītās darbības:

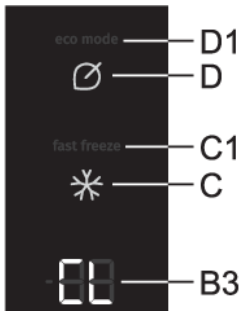

- **Ieslēgšana:** Vienlaikus piespiediet taustiņus **G** un **H** un turiet piespiestus. Atskanēs skaņas signāls, displejā **B** tiks parādīts rādījums **CL**, un displejā **C** tiks parādīts rādījums **dF**.
- **Izslēgšana:** Pabeidzot atlaidināšanu, funkcija automātiski tiks izslēgta. Displejos **B** un **C** tiks parādīta iestatītā temperatūra.

Ierīces tīrīšana



BRĪDINĀJUMS!

Pirms tīrīšanas atvienojiet iekārtu no strāvas – izslēdziet iekārtu (skatiet nodaļu Ierīces ieslēgšana/izslēgšana) un atvienojiet strāvas vadu no sienas kontaktligzdas.

- Ar mīkstu drānu notīriet visas virsmas. Tīrīšanas līdzekļi, kas satur abrazīvās vielas, skābes vai šķīdinātājus, nav piemēroti tīrīšanai, jo tie var virsmu sabojāt.

Ierīces ārpusi tīriet ar ūdeni vai vieglu ziepjūdeni.

Lakotās un alumīnija virsmas drīkst tīrīt ar remdenu ūdeni, kam pievienots saudzējošs mazgāšanas līdzeklis. Drīkst lietot tīrīšanas līdzekļus ar mazu spirta saturu (piem., logu tīrīšanas līdzekļus). Plastmasas materiālu tīrīšanā nelietojiet tīrīšanas līdzekļus, kas satur spirtu.

Iekārtas iekšpusi var tīrīt ar remdenu ūdeni, kam var pievienot etiķi.

- Nemazgājiet ierīces iekšpuses aprīkojuma daļas trauku mazgāšanas mašīnā, jo tās var tikt sabojātas.

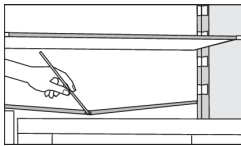

- Notece un atvērums atļaidinātās sarmas ūdens atlieku notecēšanai atrodas zem dzesēšanas paneļa, kas dzesē ledusskapja iekšpusi. Notece un atvērums nedrīkst būt aizsprostoti. Tie bieži jāpārbauda un nepieciešamības gadījumā jāzīvē (piem., ar plastmasas salmiņu).

- Sarma vai apledojums – līdz 3–5 mm biezs – palielinās enerģijas patēriņu. Tādēļ tāds apledojums regulāri jānotīra (neattiecas uz NO FROST saldētavām). Nelietojiet nekādus asus priekšmetus, šķīdinātājus vai aerosolus.
- Kondensatora bloks, kas novietots iekārtas aizmugurē blakus kompresora blokam (tikai dažiem modeļiem), jāuztur tīrs, tādēļ sekojiet, lai uz tā nenonāktu putekļi vai citi netīrumi. Laiku pa laikam notīriet to ar mīkstu (nevis metāla) suku vai putekļu sūcēju.
- Pēc tīrīšanas atkal ieslēdziet ierīci un ievietojiet atpakaļ pārtikas produktus.

Traucējummeklēšana

Problēma:	Cēlonis vai risinājums:
<p>Ierīce ir pievienota elektrotīklam, taču nedarbojas.</p>	<ul style="list-style-type: none"> Pārbaudiet, vai kontaktligzdā ir spriegums un vai ierīce ir ieslēgta.
<p>Dzesēšanas sistēma ilgstoši darbojas bez pārtraukuma:</p>	<ul style="list-style-type: none"> Telpā ir pārāk augsta temperatūra. Durtnas tiek atvērtas pārāk bieži vai tiek turētas vaļā pārāk ilgu laiku. Durtnas nav pareizi aizvērtas (iespējami netīrumi uz blīves, izregulējušās durtnas, bojāta blīve u. tml.). Vienā reizē ievietots pārāk liels daudzums svaigu pārtikas produktu.
<p>Pārmērīgs apledojums uz ledusskapja iekšējās aizmugurējās sienas var veidoties šādu iemeslu dēļ:</p>	<ul style="list-style-type: none"> Durtnas tiek atvērtas pārāk bieži vai tiek turētas vaļā pārāk ilgu laiku. Ledusskapī ievietoti silti pārtikas produkti. Pārtikas produkti vai konteineri ir saskarē ar ledusskapja iekšējo aizmugurējo sienu. Slikts durtnu blīvējums. Ja blīve ir netīra vai bojāta, notīriet vai nomainiet to.
<p>Ledus veidošanās vai sarmas veidošanās saldētavas iekšpusē:</p>	<ul style="list-style-type: none"> Durvis bijušas atvērtas pārāk ilgu laiku vai pārāk bieži. Nav pienācīgi aizvērtas durvis. Durvis nav pietiekami noblīvētas (netīra blīves plāksne, nepareizi nolīmeņotas durvis, bojāta blīves plāksne u.c.). Manuāli atkausējiet iekārtu.
<p>Kondensāts (rasa) uz plaukta virs atvilktnēm:</p>	<ul style="list-style-type: none"> Tā ir pārejoša parādība, no kuras nav iespējams pilnībā izvairīties periodos, kad telpā ir augsta temperatūra un mitrums. Šī parādība izzūd, kad temperatūra un mitrums atkal ir normas robežās. Iesakām biežāk tīrīt atvilktnes un ik pa laikam noslaucīt ūdens pilienus. Atveriet mitruma kontroles bīdni. Ievietojiet pārtikas produktus maisiņos vai citos iepakojumos, kas cieši noslēdzami.
<p>No ledusskapja pil/sūcas ūdens:</p>	<ul style="list-style-type: none"> Aizsprostots ūdens izplūdes atvērums vai arī ūdens pil garām ūdens notecei. Iztīriet aizsprostoto atvērumu, piem., ar plastmasas salmiņu. Ja izveidojusies bieža apledojuma kārtā, atkausējiet ierīci manuāli (skatiet "Ierīces atkausēšana").
<p>LED apgaismojums nedarbojas:</p>	<ul style="list-style-type: none"> Ja LED apgaismojums nedarbojas, izsauviet servisa tehniķi. Nemēģiniet salabot LED apgaismojumu saviem spēkiem, jo pastāv saskares risks ar augstspriegumu!

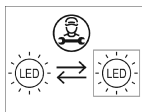

Tabulas turpinājums no iepriekšējās lappuses

Problēma:	Cēlonis vai risinājums:
Displejā tiks parādīti simboli "HI":	<ul style="list-style-type: none"> • Durtiņas tiek atvērtas pārāk bieži vai tiek turētas vaļā pārāk ilgu laiku. • Durtiņas nav pareizi aizvērtas (iespējami netīrumi uz blīves, izregulējušās durtiņas, bojāta blīve u. tml.). • Ieildzis elektroapgādes traucējums. • Vienā reizē ievietots pārāk liels daudzums svaigu pārtikas produktu.
Displejā tiks parādīti simboli "PF":	<ul style="list-style-type: none"> • Ieildzis elektroapgādes traucējums.
Displejā tiks parādīti simboli "E0" vai "E8":	<ul style="list-style-type: none"> • Nereaģē sensora taustiņi. Sazinieties ar apkopes centru par remonta veikšanu. • Līdz laikam, kad apkopes centra tehniķis veiks iekārtas remontu, tā darbosies drošajā režīmā. Iekārta automātiski saglabās katram nodalījumam piemērotāko temperatūru.
Displejā tiks parādīti simboli "E1" vai "E2":	<ul style="list-style-type: none"> • Temperatūras devēja kļūda vai bojājums. Sazinieties ar apkopes centru par remonta veikšanu. Līdz laikam, kad apkopes centra tehniķis veiks iekārtas remontu, tā darbosies drošajā režīmā. Iekārta automātiski saglabās katram nodalījumam piemērotāko temperatūru.
Displejā tiks parādīti simboli "E9":	<ul style="list-style-type: none"> • Pārāk ilgi atvērtas durvis. Aizveriet durvis. • Ja nedarbojas arī nodalījuma apgaismojums, tādā gadījumā ir bojāts durvju sensors. Sazinieties ar apkopes centru, lai vienotos par remonta veikšanu. Līdz remontam iekārta darbosies drošajā režīmā. Iekārta automātiski saglabās katram nodalījumam piemērotāko temperatūru.
Displejā tiks parādīti simboli "E4":	<ul style="list-style-type: none"> • Nestrādā nodalījuma ventilators. Sazinieties ar apkopes centru par remonta veikšanu. Iekārta nespēj atbilstoši darboties. Pārvietojiet pārtiku vēsā vietā un izslēdziet iekārta.
Displejā tiks parādīti simboli "E5":	<ul style="list-style-type: none"> • Nestrādā kondensatora nodalījuma ventilators. Sazinieties ar apkopes centru par remonta veikšanu. Iekārta nespēj atbilstoši darboties. Pārvietojiet pārtiku vēsā vietā un izslēdziet iekārta.

Ja ar iepriekš minēto padomu palīdzību problēmu neizdodas atrisināt, piezvaniet tuvākajam autorizētajam servisa centram un norādiet tipu, modeli un sērijas numuru, kas norādīts ierīces tehnisko datu plāksnītē vai etiķetē, kas atrodas ierīces iekšpusē.

Informācija par ierīces troksni

Dzesēšanu ledusskapju saldētavās padara iespējamu dzesēšanas sistēma, kas sevī ietver arī kompresoru (un dažās ierīcēs – ventilatoru), kas ģenerē zināmu troksni. Trokšņa līmenis ir atkarīgs no ierīces uzstādīšanas, atbilstoša lietojuma un vecuma.

- Pēc ierīces pievienošanas elektrotīklam kompresora darbība vai plūstošā šķidrums skaņa var būt nedaudz skaļāka. Tā nav nepareizas darbības pazīme un neietekmēs ierīces lietderīgo darbību. Ar laiku ierīces darbība un troksnis kļūs klusāki.
- Dažkārt neparasti vai skaļi trokšņi var parādīties ierīces darbības laikā; galvenokārt to cēlonis ir nepareiza uzstādīšana:
 - Ierīcei jāatrodas līdzīgi un stabili uz cieta pamata.
 - Ierīce nedrīkst saskarties ar sienu vai blakus esošām mēbelēm.
 - Pārļiecinieties, vai iekšējais aprīkojums stingri turas savās vietās un vai troksni nerada grabošanas kārbas, pudeles vai citi konteineri, kas savietoti cits citam blakus.
- Ņemot vērā dzesēšanas sistēmas lielāku darba slodzi, kad durtiņas tiek atvērtas biežāk vai uz ilgāku laiku, kad tiek ievietots liels daudzums svaigu pārtikas produktu vai kad aktivēta intensīvās sasaldēšanas vai dzesēšanas funkcija, ierīce var īslaicīgi ģenerēt vairāk trokšņa.

gorenje

GORENJE gospodinjski aparati, d.o.o. Adresse: Partizanska 12, 3320 Velenje, Slovėnija
Tālrunis: +386 (0)3 899 10 00 Fakss: +386 (0)3 899 28 00 www.gorenje.com



859081-a13



Mēs saglabājam tiesības veikt izmaiņas, kas neietekmē iekārtas funkcionalitāti.