

**gorenje**

RO

RO

**INSTRUCȚIUNI DE  
UTILIZARE DETALIAȚE  
PRIVIND FRIGIDERUL ȘI  
CONGELATORUL  
AUTONOM**

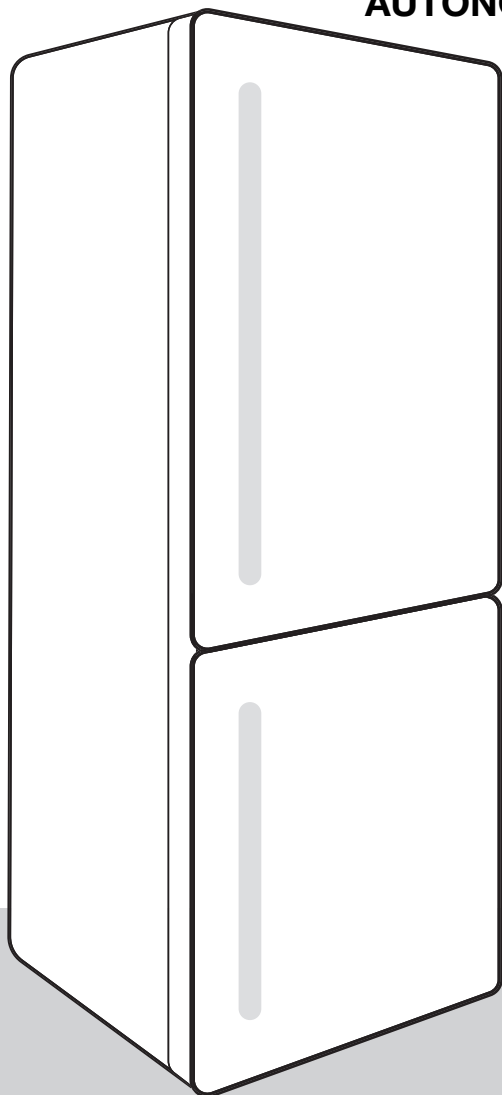

Vă mulțumim pentru încrederea pe care ați arătat-o achiziționând aparatul nostru, care este conceput pentru a vă simplifica viața. Pentru a ușura utilizarea produsului, am furnizat instrucțiuni detaliate de utilizare și instrucțiuni de instalare furnizate pe o foaie separată. Instrucțiunile vă vor permite să cunoașteți noul dumneavoastră aparat cât mai curând posibil.

Vă dorim să îl utilizați cu multă plăcere.

Vizitați site-ul nostru unde puteți introduce numărul modelului aparatului dumneavoastră, indicat pe plăcuța cu date tehnice sau în fișa de garanție, pentru a găsi o descriere detaliată a aparatului dumneavoastră, sfaturi privind utilizarea, depanarea, informații despre service, instrucțiuni de utilizare etc.



<http://www.gorenje.com>

### **Link către baza de date EU PREL**

Codul QR privind eticheta energetică furnizată împreună cu aparatul furnizează un link web la înregistrarea aparatului în baza de date EU EPREL. Păstrați eticheta energetică împreună cu manualul de utilizare și alte documente furnizate comunicate împreună cu acest aparat. Este posibil să găsiți informații legate de performanța produsului în baza de date EU EPREL utilizând linkul <https://eprel.ec.europa.eu> și numele modelului și numărul produsului pe care le puteți găsi pe plăcuța cu date tehnice a aparatului. Pentru mai multe detalii referitoare la eticheta energetică, accesați [www.theenergylabel.eu](http://www.theenergylabel.eu).

### **Aparatul este destinat exclusiv pentru uz casnic.**

Frigiderul este destinat depozitării alimentelor proaspete la temperaturi de peste 0°C.

Congelatorul este destinat congelării alimentelor proaspete și depozitării pe termen lung a alimentelor congelate (până la un an, în funcție de tipul de alimente).

Următoarele simboluri sunt folosite pe tot cuprinsul manualului și au următoarele sensuri:



#### **INFORMAȚIE!**

Informație, aviz, sfat, sau recomandare



#### **ATENȚIE!**

Avertisment – pericol general



#### **ȘOC ELECTRIC!**

Avertisment – pericol de șoc electric



#### **PERICOL DE INCENDIU!**

Avertisment – pericol de incendii

# Cuprins

|   |           |
|---|-----------|
| <b>Atenționări și precauții importante</b> .....                                      | <b>5</b>  |
| Înainte de prima utilizare a aparatului .....   | 5         |
| Instrucțiuni importante de siguranță .....  | 5         |
| Informații importante privind utilizarea aparatului .....                             | 8         |
| Protecția mediului .....  | 10        |
| <b>Recomandări privind economisirea energiei cu aparatele frigorifice</b> .....       | <b>11</b> |
| <b>Instalarea și conectarea</b> .....   | <b>12</b> |
| Alegerea încăperii .....  | 12        |
| Amplasarea aparatului .....   | 12        |
| Conectarea aparatului .....   | 15        |
| <b>Inversarea ușii direcții de deschidere</b> .....                                   | <b>16</b> |
| <b>Descrierea aparatului</b> .....  | <b>20</b> |
| <b>Modul de funcționare a aparatului</b> .....  | <b>21</b> |
| Reglarea temperaturii aparatului .....  | 22        |
| Pornirea / oprirea aparatului .....   | 22        |
| Modul standby (așteptare) pentru unitatea de control/afișare .....                    | 23        |
| Congelare rapidă (compartimentul frigiderului) .....                                  | 23        |
| Funcția de congelare rapidă (congelator) .....  | 24        |
| Eco .....   | 25        |
| Funcția Convert .....   | 25        |
| Holiday mode (absență prelungită) .....   | 26        |
| Blocare pentru copii .....  | 26        |
| Alarmă pentru temperatură ridicată .....  | 26        |
| Alarmă pentru ușă deschisă .....  | 27        |
| Alarmă pentru cădere de tensiune/întrerupere a alimentării cu energie electrică ..... | 27        |
| <b>Echipamentele de la interiorul aparatului</b> .....                                | <b>28</b> |
| Raft .....  | 28        |
| Suport metalic pentru sticle * .....  | 28        |
| Ladă de fructe și legume cu control al umidității (CrispZone) * .....                 | 28        |
| Sertarul ZeroZone * .....   | 29        |
| Transformarea ZeroZone într-un recipient pentru fructe și legume * .....              | 29        |
| Rafturile amplasate pe ușă .....  | 30        |
| Sistem de distribuție a aerului (MultiFlow) * .....                                   | 30        |
| Sistem de distribuție a aerului cu ionizator de aer (MultiFlow/IonAir) * .....        | 31        |
| AdaptTech .....   | 31        |
| <b>Repartizarea recomandată a alimentelor în aparat</b> .....                         | <b>32</b> |
| <b>Depozitarea alimentelor în frigider</b> .....                                      | <b>33</b> |
| Avertismente importante privind depozitare alimentelor .....                          | 33        |
| Evitarea contaminării alimentelor .....   | 33        |
| Depozitarea alimentelor .....   | 33        |
| <b>Congelarea și depozitarea alimentelor congelate</b> .....                          | <b>36</b> |
| Procedura de congelare .....  | 36        |
| Atenționări importante privind congelarea .....                                       | 36        |
| Depozitarea alimentelor congelate industrial .....                                    | 36        |

|  |           |
|--|-----------|
| Timp de depozitare a alimentelor congelate .....               | 37        |
| Dezghețarea alimentelor congelate .....                        | 37        |
| <b>Dezghețarea aparatului .....</b>                            | <b>38</b> |
| Dezghețarea automată a frigiderului .....                      | 38        |
| Dezghețarea congelatorului No Frost .....                      | 38        |
| Dezghețarea manuală a congelatorului No Frost .....            | 38        |
| <b>Curățarea aparatului .....</b>                              | <b>39</b> |
| <b>Depanare .....</b>  | <b>40</b> |
| <b>Informații despre nivelul de zgomot al aparatului .....</b> | <b>42</b> |

# Atenționări și precauții importante

## Înainte de prima utilizare a aparatului

Înainte de a conecta aparatul la rețeaua electrică, citiți cu atenție instrucțiunile de utilizare care descriu aparatul și utilizarea corectă și sigură a acestuia. Instrucțiunile se aplică pentru mai multe tipuri/modele ale aparatului; așadar pot fi descrise aici setări sau echipamente care nu sunt disponibile în aparat. Vă recomandăm să salvați acest manual de instrucțiuni pentru referințe viitoare și să îl atașați la aparat dacă acesta este vândut în viitor.

Manualul de instrucțiuni include versiunea/modelul congelatorului No Frost prevăzut cu un ventilator și în care procesul de dezghețare este automat (numai la unele modele).

Verificați eventualele deteriorări sau nereguli ale aparatului. Dacă descoperiți că aparatul dvs. este deteriorat, informați vânzătorul de la care ați achiziționat aparatul.

Înainte de a conecta aparatul la rețeaua de alimentare, lăsați aparatul să se odihnească într-o poziție verticală timp de cel puțin 2 ore. Acest lucru va reduce posibilitatea producerii unor disfuncții ale sistemului de răcire care rezultă din transportarea aparatului.

## Instrucțiuni importante de siguranță



### **PERICOL DE INCENDIU!**

**AVERTIZARE!** Risc de incendiu/ materiale inflamabile.

Aparatul trebuie să fie conectat la sursa principală de alimentare cu împământare în conformitate cu standardele și reglementările în vigoare.

**AVERTIZARE!** Nu introduceți prize multiple sau surse portabile de alimentare cu energie în spatele aparatului.

Înainte de curățarea aparatului, deconectați-l de la sursa principală de alimentare (scoateți cablul de alimentare din priza de perete).

**⚠️ ȘOC ELECTRIC!**

Ț Dacă cablul de alimentare este deteriorat, acesta ar trebui înlocuit de către producător, o unitate service sau persoane calificate similar pentru a se evita pericolele.

**⚠️ ȘOC ELECTRIC!**

Ț AVERTIZARE! Când poziționați aparatul, verificați să nu fie prins sau deteriorat cablul de alimentare.

**⚠️ ȘOC ELECTRIC!**

Ț Dacă nu funcționează LED-ul, sunați la un tehnician de service. Nu încercați să reparați singuri LED-ul, deoarece există pericol de contact cu tensiune înaltă!

**⚠️ ATENȚIE!**

Ț ATENȚIE! Nu utilizați niciun dispozitiv electric în interiorul aparatului, cu excepția celor permise de producătorul acestui frigider.

**⚠️ ATENȚIE!**

Ț AVERTISMENT! Nu utilizați dispozitive mecanice sau alte mijloace pentru a accelera procesul de dezghețare, decât dacă acestea au fost recomandate de producător.

**⚠️ ATENȚIE!**

Ț ATENȚIE! Pentru a evita orice pericol cauzat de stabilitatea scăzută a aparatului, asigurați-vă că acesta este instalat conform instrucțiunilor.

## **Pericol de degerături**

Nu puneți niciodată alimente congelate în gură și evitați să atingeți alimentele congelate, deoarece acest lucru poate provoca îngheț sau degerături.

## **Siguranța copiilor și a persoanelor vulnerabile**

Aparatul nu este destinat a fi folosit de persoane (inclusiv copii) cu abilități fizice, senzoriale sau mentale reduse sau care nu au experiența și cunoștințele necesare, decât dacă sunt supravegheate sau au fost instruite de o persoană responsabilă pentru siguranța acestora.

Copiii trebuie supravegheați pentru a vă asigura că nu se joacă cu aparatul.

Curățarea și întreținerea de către utilizator nu trebuie efectuate de către

Detașați ambalajele destinate protecției aparatului sau a anumitor componente, pe durata transportului, și nu le lăsați la îndemâna copiilor. Acestea prezintă pericol de rănire sau sufocare.

Când eliminați un aparat uzat, deconectați cablul de alimentare, scoateți ușa și lăsați rafturile în aparat. Acest lucru va împiedica copiii să se blocheze în aparat.

### **Doar pentru piețele europene**

Acest aparat poate fi utilizat de copii cu vârsta de 8 ani sau mai mari și de persoane cu abilități fizice, senzoriale sau mentale reduse sau care nu au experiența sau cunoștințele necesare, dacă sunt supravegheați sau au fost instruiți în ceea ce privește folosirea aparatului în mod sigur și înțeleg pericolele implicate.

Copiii nu se pot juca cu aparatul.

Curățarea și întreținerea de către utilizator nu trebuie efectuate de către

Copiii cu vârsta între 3 și 8 ani pot încărca și scoate alimente în/din aparatele de răcit.

### **Atenție privind agentul frigorific**

Aparatul conține o cantitate mică de gaz R600a, care nu dăunează mediului înconjurător, dar care este totuși inflamabil. Asigurați-vă că nu sunt deteriorate componentele sistemului de răcire. O scurgere de gaze nu este periculoasă pentru mediul înconjurător, dar ar putea cauza vătămări oculare sau incendii.

În cazul unei scurgeri de gaz, ventilați bine încăperea, deconectați aparatul de la rețeaua de alimentare și contactați un tehnician de service.

### **Informații importante privind utilizarea aparatului**



**AVERTIZARE!** Acest aparat este creat pentru a fi folosit în gospodării și alte locații similare precum:

- bucătăriile pentru personalul din magazine, birouri și alte medii de lucru.
- ferme și de clienți în hoteluri, moteluri și alte
- pensiuni;
- în catering și alte medii de vânzare cu ridicata.



## **⚠ ATENȚIE!**

**ATENȚIE!** Fantele de ventilație ale aparatului sau elementul încorporat trebuie să fie în permanență curate și neobstrucționate.

Aparatul nu poate fi utilizat în exterior și nu poate fi expus la precipitații.

Nu depozitați substanțe explozive, cum ar fi cutii de aerosoli, cu agent de propulsie inflamabil, în acest aparat.

Dacă aparatul nu mai este folosit pentru o perioadă mai lungă de timp, opriți-l folosind butonul relevant și deconectați-l de la rețeaua de alimentare. Goliți aparatul, dezghețați-l, curățați-l și lăsați ușa întredeschisă.

În cazul unei erori sau a unei defecțiuni a sursei de alimentare, nu deschideți compartimentul congelator decât dacă congelatorul nu funcționează timp de peste 16 ore. După această perioadă, utilizați alimentele congelate sau asigurați o răcire suficientă (de exemplu, un aparat înlocuitor).

## **Informații tehnice despre aparat**

Plăcuța cu caracteristici tehnice poate fi găsită în interiorul aparatului. Acesta indică date privind tensiunea, volumul brut și net, tipul și cantitatea de agent frigorific și informații despre clasele climatice.

Dacă informațiile de pe plăcuța cu caracteristici tehnice nu sunt în limba dumneavoastră maternă, înlocuiți-o cu cea furnizată.

## **⚠ ATENȚIE!**

**ATENȚIE!** Nu deteriorați circuitul de răcire. Acest lucru va preveni, de asemenea, poluarea.

## Protecția mediului

Ambalajele sunt realizate din materiale ecologice, care pot fi reciclate, eliminate sau distruse fără niciun pericol pentru mediu.

### Eliminarea unui aparat uzat

Pentru a proteja mediul înconjurător, duceți aparatul uzat la un centru autorizat de colectare a aparatelor de uz casnic.

Înainte de a face acest lucru, procedați în felul următor:

- deconectați aparatul de la rețeaua de alimentare;
- nu permiteți copiilor să se joace cu aparatul.



■ Simbolul de pe produs sau de pe ambalaj indică faptul că produsul nu trebuie aruncat împreună cu gunoiul menajer. Trebuie predat la un centru de colectare autorizat pentru reciclarea echipamentelor electrice și electronice. Asigurându-vă că ați eliminat în mod corect produsul, ajutați la evitarea potențialelor consecințe negative pentru mediul înconjurător și pentru sănătatea persoanelor, consecințe care ar putea deriva din aruncarea necorespunzătoare a acestui produs. Pentru informații detaliate despre eliminarea și reciclarea acestui produs, vă rugăm să contactați organismul municipal responsabil cu gestionarea deșeurilor, serviciul pentru eliminarea deșeurilor sau magazinul de la care l-ați achiziționat.

# Recomandări privind economisirea energiei cu aparatele frigorifice

- Instalați aparatul conform manualului de instrucțiuni.
- Nu deschideți ușa aparatului mai frecvent decât este necesar.
- Ocazional asigurați-vă că circulația aerului sub aparat nu este obstructată.
- Dacă garnitura este deteriorată sau nu asigură o etanșare perfectă din orice motiv, înlocuiți-o cât mai curând posibil.
- Depozitați alimentele în recipiente bine etanșate sau în ambalaje adecvate.
- Înainte de pune alimentele în frigider, lăsați-le să se răcească la temperatura camerei.
- Dezghețați alimentele congelate punându-le într-un compartiment din frigider.
- Pentru a utiliza întregul volum interior al compartimentului frigorific, îndepărtați unele dintre sertare conform descrierii din manualul de instrucțiuni.
- Asigurați-vă că rafturile sunt distribuite uniform și că alimentele sunt așezate astfel încât aerul să poată circula liber în interiorul aparatului (respectați amplasarea recomandată a alimentelor conform descrierii din instrucțiuni).

# Instalarea si conectarea

## Alegerea incaperii

- Instalați aparatul într-o încăpere uscată și bine aerisită. Aparatul funcționează corect dacă temperatura mediului se încadrează în intervalul specificat în tabel. Clasa relevantă a aparatului este indicată pe plăcuța/eticheta cu informațiile tehnice de bază despre aparat.

| Descriere         | Clasa | Intervalul de temperatură ambiental °C | Umiditate relativă |
|-------------------|-------|--|--------------------|
| Extinsă temperată | SN    | +10 până la +32                        | ≤75%               |
| Temperată         | N     | +16 până la +32                        |                    |
| Subtropicală      | ST    | +16 până la +38                        |                    |
| Tropicală         | T     | +16 până la +43                        |                    |



### INFORMAȚIE!

Acest aparat nu este destinat utilizării ca aparat încorporabil.



### INFORMAȚIE!

Nu așezați aparatul într-o încăpere unde temperatura poate scădea sub 5 ° C, deoarece acest lucru poate cauza funcționarea anormală sau defectarea aparatului!

- După instalare, fișa de alimentare a aparatului trebuie să fie accesibilă!
- Nu așezați aparatul în apropierea aparatelor sau dispozitivelor care radiază căldură, cum ar fi aragaz, sobă, radiator, boiler etc. și nu îl expuneți la lumina directă a soarelui. Aparatul trebuie să stea la o distanță de cel puțin 3 cm de un aragaz electric sau pe gaz sau la cel puțin 30 cm de un sobă cu combustibil lichid sau cu combustibil solid. Dacă distanța dintre această sursă de căldură și aparat este mai mică, utilizați un panou izolator.

**Notă:** Așezați aparatul într-o cameră suficient de mare. Este necesară o distanță de cel puțin 1 m<sup>3</sup> de spațiu la fiecare 8 grame de agent refrigerant. Cantitatea de refrigerant este indicată pe plăcuța de identificare din interiorul aparatului.

## Amplasarea aparatului

Aparatul trebuie instalat de cel puțin două persoane pentru a evita rănirea persoanelor sau deteriorarea aparatului.

- Aparatul trebuie să fie în poziție orizontală sau să fie înclinat ușor în spate. Acesta ar trebui să fie stabil și așezat pe o bază solidă. În partea din față, aparatul este prevăzut cu două picioare reglabile care pot fi utilizate pentru a echilibra aparatul. În partea din spate, rolele permit instalarea mai ușoară a aparatului (numai la anumite modele).



- După ce ați echilibrat aparatul cu ajutorul picioarelor reglabile, reglați piciorul suplimentar pentru a asigura o stabilitate suplimentară a aparatului.
- Nu expuneți aparatul la lumina directă a soarelui și nu îl așezați lângă surse de căldură. Dacă nu puteți evita acest lucru, instalați un panou izolator.

- Aparatul este destinat instalării de sine stătătoare. Pentru a atinge consumul nominal/minim de energie, asigurați întotdeauna o distanță de 50 mm între perete și partea din spate a aparatului și partea de deasupra aparatului. De asemenea, permiteți circulația adecvată a aerului pe fiecare parte a aparatului și deasupra acestuia.
- De asemenea, aparatul poate fi amplasat lângă sau între corpuri sau dulapuri de bucătărie sau lângă un perete. În cazul în care este amplasat astfel, aparatul va funcționa impecabil; cu toate acestea, consumul de energie ar putea crește. Respectați distanța minimă în partea de sus și în spatele aparatului, așa cum este indicat în imagine.
- Țineți cont de spațiul sau de distanța necesară pentru a deschide ușa aparatului, pentru a permite tragerea sau scoaterea sertarelor și a rafturilor (consultați schema de instalare).

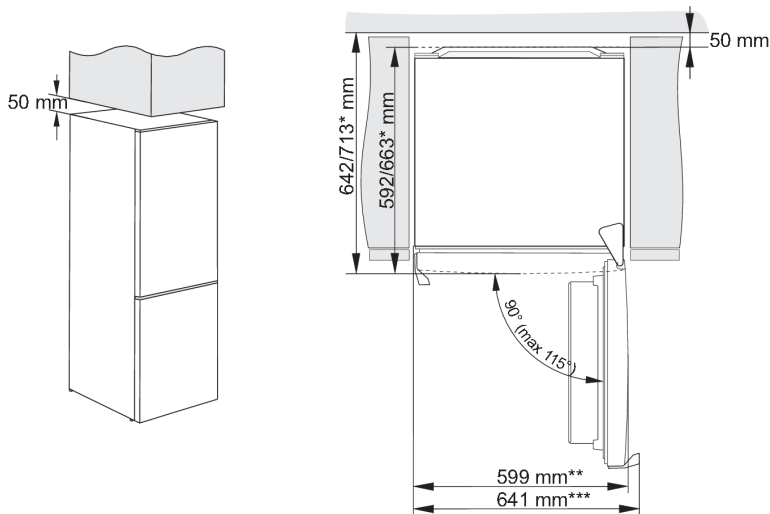

\* în funcție de model

\*\* model cu mâner integrat

\*\*\* model cu mâner exterior/proeminent

**Notă:** La montarea aparatelor unul lângă altul – este recomandată cumpărarea și instalarea setului anti-aburire (anticondens).

Cod pentru comandă set:

|  |   |
|--|---|
| <b>Loc uscat (umiditate corespunzătoare sub 60%)</b> | <b>Aparate cu o înălțime de 1850 mm</b> |
| <b>farfurie din plastic</b>                          |   |
| <b>GRI</b>   | <b>850659</b>                           |

## Conectarea aparatului

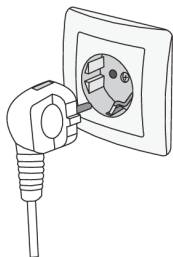





- Folosiți cablul de alimentare pentru a conecta aparatul la sursa principală de alimentare cu energie. Priza de perete trebuie prevăzută cu bornă de pământ (priză de siguranță). Tensiunea și frecvența nominală sunt indicate pe plăcuța/eticheta cu informațiile de bază despre aparat.
- Aparatul trebuie să fie conectat la sursa principală de alimentare și împământat în conformitate cu standardele și reglementările în vigoare. Aparatul va rezista abaterilor pe termen scurt de la tensiunea nominală, dar nu mai mult de +/- 6%.

# Inversarea uşii direcţiei de deschidere

Direcţia în care se deschide uşa aparatului poate fi inversată.

Notă: Deconectaţi aparatul de la reţeaua electrică înainte de a inversa direcţia de deschidere a uşii.

| Instrumente necesare:   |                        |
|---|------------------------|
|  | Cheie tubulara nr. 8   |
|  | şurubelniţă cu formă   |
|  | Şurubelniţă plată      |
|  | Cheie de piuliţe nr. 8 |

Notă:

- Dacă aparatul trebuie să fie înclinat pentru a permite accesul la piese din partea de jos, cereţi asistenţa unei alte persoane sau aşezaţi uşor aparatul pe nişte garnituri moi pentru a nu-l deteriora. Pentru a inversa direcţia de deschidere, procedaţi după cum urmează.

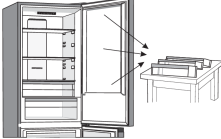
- 

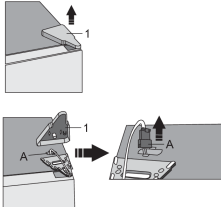
Puneţi aparatul într-o poziţie verticală. Deschideţi uşa superioară şi îndepărtaţi rafturile uşilor (pentru a preveni deteriorarea lor în timpul procedurii). Închideţi uşa.
- 

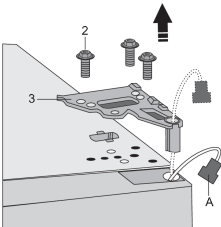
Scoateţi capacul superior al balamalei (1). Aveţi grijă deosebită să nu deterioraţi conectorul (A). Deconectaţi conectorul (A).
- 

Desfaceţi şuruburile (2) şi scoateţi balama (3). Treceţi conectorul (A) prin orificiul din balama. Țineți uşa în timp ce faceți acest lucru pentru a împiedica să cadă

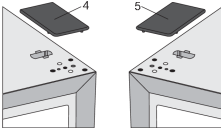
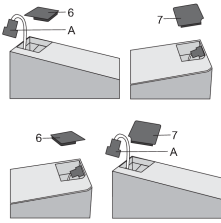
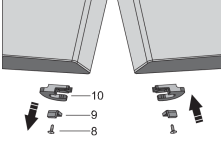
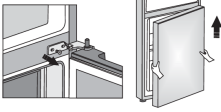
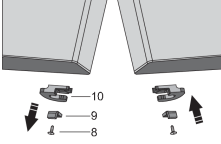
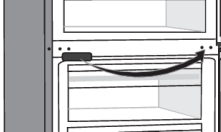

4.  Scoateți ușa superioară de la balamaua mijlocie ridicând-o cu atenție în sus. Așezați ușa pe o suprafață netedă.
5.  Scoateți capacul / capacul (dreapta) (4) din pungă și așezați-l pe locul din care a fost scoasă balama de sus. Îndepărtați și salvați capacul / capacul de pe cealaltă parte (5) la care va fi mutată balama.
6.  Scoateți capacul (6) din partea stângă a ușii superioare și scoateți conectorul (A). Apoi, scoateți capacul (7) din partea dreaptă a ușii superioare. Puneți capacul (7) în partea stângă a ușii superioare și așezați capacul (6) în partea dreaptă a ușii superioare.
7.  Desfaceți șurubul (8) și scoateți dispozitivul de fixare a ușii (10) și oprirea ușii (9). Apoi, utilizați un șurub (8) pentru a instala dispozitivul de fixare a ușii furnizat în sac și oprirea ușii (9). Păstrați dispozitivul de fixare a ușii (10) în cazul în care veți avea nevoie mai târziu.
8.  Desfaceți șuruburile de la balamaua din mijloc și îndepărtați-le. Apoi, scoateți ușa de jos din balama de jos.
9.  Puneți ușa de jos pe o suprafață netedă. Deșurubați șurubul (8) și scoateți dispozitivul de fixare a ușii (10) și oprirea ușii (9). Apoi, utilizați un șurub (8) pentru a atașa dispozitivul de fixare a ușii furnizat în sac și oprirea ușii (9). Păstrați dispozitivul de fixare a ușii (10) în cazul în care veți avea nevoie mai târziu.
10.  Scoateți capacul balamalei din mijloc și înlocuiți-l pe partea opusă.

11. Înclinați aparatul către spate și îndepărtați piciorul reglabil (11).

12.

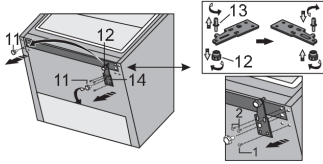

Deșurubați cele 3 șuruburi de pe balamaua inferioară (14) și îndepărtați-o. Îndepărtați piciorul suplimentar (12) de pe știftul balamalei inferioare (13). deșurubați știftul de pe balamaua inferioară și înșurubați-l pe partea opusă a balamalei și remontați piciorul suplimentar (12).

13.

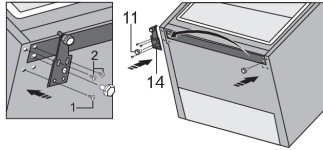

Montați balamaua (14) pe partea opusă folosind șuruburile, șuruburile trebuie montate în ordinea indicată în figura de mai jos. Mai întâi strângeți șurubul 1, apoi șuruburile 2. Apoi înșurubați picioarele reglabile (11).

14.

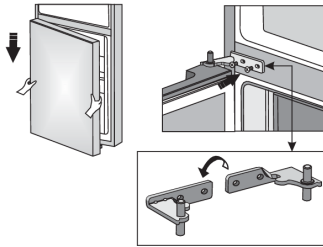

Puneți ușa de jos pe balama de jos și țineți-o la loc. Rotiți balamaua mijlocie la 180°. Așezați șaiba în poziția corectă și reglați poziția balamalei mijlocii, astfel încât să puteți instala și fixa ușa de jos.

15.

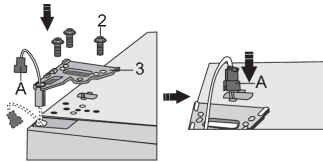

Poziționați corect ușa superioară, treceți conectorul (A) prin orificiu în balama superioară (3) și folosiți șuruburile (2) pentru a-l fixa. Țineți ușa de sus în loc în timp ce le poziționați. Reconectați conectorul (A).

16.

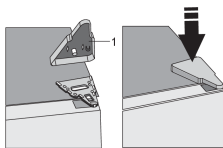

Înlocuiți capacul superior al balamalei (1).

17. Abrir la puerta superioră y volver a colocar el los estantes de la puerta; luego, cerrar la puerta.

Notă: Dacă modelul dvs. are mâner, atunci mutați-l în partea opusă urmând instrucțiunile de mai jos. Scoateți ușa superioară și așezați-o pe o suprafață netedă. Scoateți capacele (1) și (4) și desfaceți șuruburile (2) așa cum se arată în figură. Înlocuiți mânerul (3) pe partea opusă, strângeți șuruburile (2) și înlocuiți capacele (1) și (4).

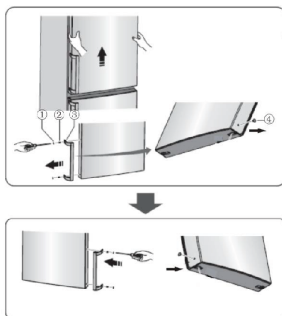

# Descrierea aparatului

Acest produs conține o sursă de lumină cu clasa de eficiență energetică G.

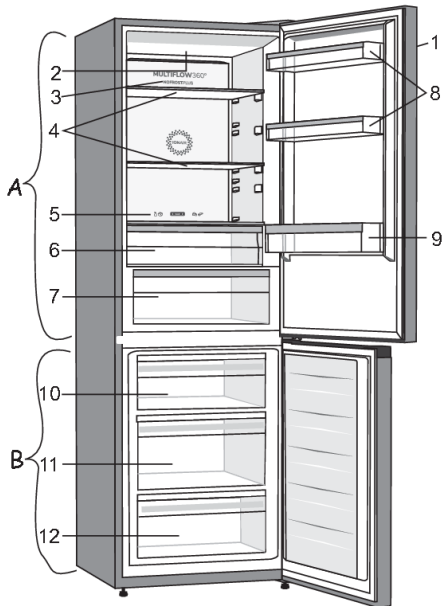

## **A Frigider**

1. Unitatea de control
2. Iluminare LED
3. MultiFlow (Multi-flux)
4. Rafturi din sticlă
5. Glisor pentru transformarea ZeroZone într-un recipient pentru fructe și legume
6. ZeroZone
7. Sertar de fructe și legume CrispZone cu control al umidității \*
8. Rafturi inferioare pe ușă
9. Raft pentru sticle

## **B Congelator**

10. Sertar superior congelare și depozitare
11. Sertar Deep SpaceBox congelare și depozitare
12. Sertar inferior depozitare

- Sertarele sunt dotate cu un sistem care le împiedică să fie scoase accidental. Pentru a scoate un sertar din aparat, trageți-l în afară până la capăt, apoi ridicați-l în față și scoateți-l complet.

\* Doar anumite modele.

# Modul de funcționare a aparatului

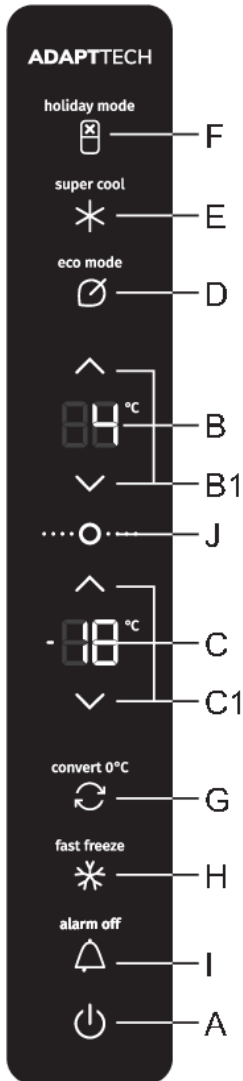

- A** Tasta de pornire/oprire a aparatului
- B** Afișajul temperaturii compartimentului frigorific
- B1** Tastele de setare a temperaturii în compartimentul frigorific
- C** Afișajul temperaturii setate în congelator
- C1** Tastele de setare a temperaturii în congelator
- D** Tasta de pornire/oprire a funcției Eco
- E** Tasta de pornire/oprire pentru super cool
- F** Holiday mode (absență prelungită)
- G** Tasta de trecere la Congelator/ZeroZone
- H** Tastă de pornire/oprire pentru fast freeze
- I** Tasta pentru oprirea alarmei acustice
- J** Tastă de activare pentru standby (așteptare)

# Reglarea temperaturii aparatului

Când conectați aparatul la priză pentru prima dată, acesta va fi în modul standby (oprit, dar alimentat).



**Pornirea aparatului:** pentru a porni aparatul apăsați pe **A**. Se va auzi un semnal sonor și temperatura va fi afișată pe unitățile de afișare **B** și **C**.

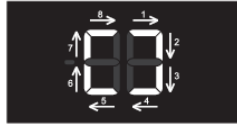

**Oprirea aparatului:** pentru a opri aparatul apăsați pe **A** și țineți-o apăsată timp de 2 secunde. Se va auzi din nou un semnal sonor și segmentele din afara cifrelor afișate **B** se vor aprinde succesiv spre dreapta. Aparatul este în modul standby (este alimentat în continuare).

## Pornirea / oprirea aparatului

### 💡 INFORMAȚIE!

- Temperatura aparatului este presetată din fabrică la setarea recomandată, și anume 4°C pentru compartimentul frigiderului și -18°C pentru compartimentul congelatorului.
- După ce aparatul este pornit, este posibil să dureze câteva ore până la atingerea temperaturii setate. Nu introduceți niciun fel de alimente în aparatul înainte ca temperatura să scadă la setarea selectată.



Folosiți **B1** pentru a seta temperatura în **compartimentul frigiderului**.

- ∧ Creșteți temperatura
- ∨ Reduceți temperatura

- Temperatura din compartimentul frigiderului poate fi setată în intervalul de la +1°C la 9°C.
- De fiecare dată când apăsați pe **B1** temperatura scade sau crește cu 1°C. La trei secunde de la cea mai recentă apăsare a tastei, setarea curentă este înregistrată automat ca cea mai recentă setare de temperatură pentru compartimentul frigiderului.
- Se recomandă ca temperatura să fie setată la 4°C.



Folosiți **C1** pentru a seta temperatura în **congelator**.

- ∧ Creșteți temperatura
- ∨ Reduceți temperatura

- Temperatura congelatorului poate fi setată în intervalul de la -16°C la -24°C.
- De fiecare dată când apăsați pe **C1** temperatura scade sau crește cu 1°C. La trei secunde de la cea mai recentă apăsare a tastei, setarea curentă este înregistrată automat ca cea mai recentă setare de temperatură pentru congelatorul aparatului.
- Se recomandă ca temperatura să fie setată la -18°C.

## Modul standby (așteptare) pentru unitatea de control/afișare

### INFORMAȚIE!

30 de secunde imediat după apăsarea tastei, unitatea de control/afișare trece în modul standby. Toate indicatoarele și afișajele de pe unitatea de control vor fi oprite. Dacă este activată oricare dintre funcțiile suplimentare, indicatorul acesteia va rămâne aprins în timp ce și aparatul este în modul standby.

**Pentru a reveni din modul standby:** apăsați scurt pe **A** din **J** sau deschideți ușa compartimentului frigiderului. Dacă oricare dintre funcțiile suplimentare sunt activate, puteți apăsa de asemenea pe tasta pentru activarea sau dezactivarea funcției suplimentare respective pentru a activa aparatul din modul standby.

## Congelare rapidă (compartimentul frigiderului)

### INFORMAȚIE!

Utilizați această setare după ce ați pornit aparatul pentru prima dată, înainte de curățare sau cu 24 de ore înainte de a adăuga o cantitate mare de alimente.

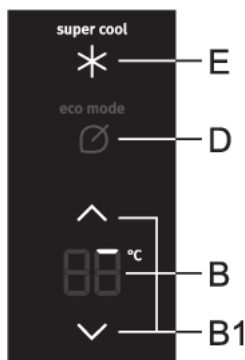

**Activarea:** pentru a activa super cool, apăsați pe **E**. Se va auzi un semnal sonor și **super cool** se va aprinde.

Segmentele care se află în afara cifrelor **B** pe unitatea de afișare se vor aprinde succesiv. La început, numai primul segment va fi aprins (a se vedea figura de mai sus); apoi, segmente succesive se vor aprinde spre dreapta.



Către finalizarea acestei funcții, toate segmentele exterioare de pe **B** unitatea de afișare vor fi aprinse.

- În timp ce super cool este activată, temperatura congelatorului poate fi setată sau reglată ca de obicei.
- Pentru a schimba temperatura din compartimentul frigiderului în timp ce super cool este activată, funcția de răcire intensivă trebuie totuși dezactivată mai întâi prin apăsarea **E**.

**Dezactivarea:** pentru a dezactiva super cool, apăsați pe **E**. Veți auzi un semnal sonor și **super cool** nu va mai fi aprins. Dacă funcția nu este dezactivată manual, aceasta va fi dezactivată automat după aproximativ douăsprezece ore.

 **INFORMAȚIE!**

Când super cool este activată, aparatul va funcționa la capacitate maximă. În acest timp, funcționarea poate fi oarecum mai zgomotoasă.

## Funcția de congelare rapidă (congelator)

 **INFORMAȚIE!**

Utilizați această setare după ce ați pornit aparatul pentru prima dată, înainte de curățare sau cu 24 de ore înainte de a adăuga o cantitate mare de alimente.

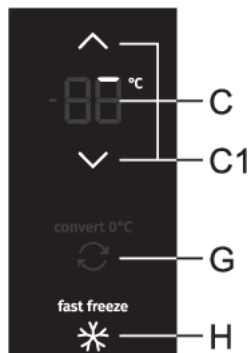

**Activarea:** pentru a activa fast freeze, apăsați pe tasta **H**. Veți auzi un semnal sonor și **fast freeze** se va aprinde.

**Congelare extremă (sertarul superior al congelatorului):** Această caracteristică funcționează numai în sertarul superior al congelatorului. Acesta se bazează pe furnizarea/suflarea intensivă de aer rece. Congelarea mai rapidă va păstra mai multe vitamine, minerale și substanțe nutritive în alimente pentru o perioadă mai lungă de timp.

Segmentele care se află în afara cifrelor **C** pe unitatea de afișare se vor aprinde succesiv. La început, numai primul segment va fi aprins (a se vedea figura de mai sus); apoi, segmente succesive se vor aprinde spre dreapta.



Către finalizarea acestei funcții, toate segmentele exterioare de pe **C** unitatea de afișare vor fi aprinse.

- În timp ce fast freeze este activat, temperatura din compartimentul frigiderului poate fi setată sau reglată ca de obicei.
- Pentru a schimba temperatura din compartimentul frigiderului în timp ce fast freeze este activat, această funcție trebuie totuși dezactivată mai întâi prin apăsarea **H**.

**Dezactivarea:** pentru a activa fast freeze, apăsați pe **H**. Veți auzi un semnal sonor și **fast freeze** nu va mai fi aprins. Dacă funcția nu este dezactivată manual, aceasta va fi dezactivată automat după aproximativ două zile.

 **INFORMAȚIE!**

Când fast freeze este activat, aparatul va funcționa la capacitate maximă. În acest timp, funcționarea poate fi oarecum mai zgomotoasă.



## Eco



**Activarea:** pentru a activa funcția **eco**, apăsați scurt pe **D**. Modul **eco mode** se va aprinde. Când această funcție este activată, aparatul funcționează la setări optime.

**Dezactivarea:** pentru a dezactiva funcția **eco**, apăsați scurt din nou pe **D**. Temperatura va reveni la setarea cea mai recentă.

Modul **eco** va fi de asemenea dezactivată atunci când folosiți **B1** pentru a modifica setarea temperaturii în compartimentul frigiderului sau când activați oricare dintre celelalte funcții suplimentare.

## Funcția Convert

Întregul compartiment al congelatorului poate fi transformat în **ZeroZone**. Temperatura din acest compartiment este de 0°C sau sub 0°C. Prin urmare, nu depozitați alimente sensibile la temperaturi scăzute în acest compartiment, deoarece astfel de alimente pot îngheța. Înainte de a trece la **ZeroZone** goliți compartimentul congelatorului pentru a preveni dezghețarea și alterarea alimentelor congelate.

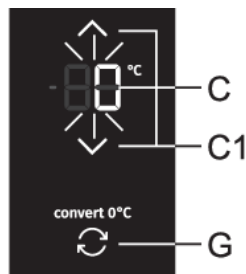

- **Activarea Convert:** apăsați pe **G**. Se va auzi un semnal sonor și indicatorul **convert 0°C** se va aprinde.
- Când această funcție este activată, temperatura din congelator va fi setată la 0°C, în timp ce temperatura din compartimentul frigiderului va fi setată la 4°C. "0°C" va clipi pe afișajul **C** până când temperatura din congelator atinge temperatura corespunzătoare. Când se atinge această temperatură, indicatorul "0°C" va fi aprins continuu.

- **Setarea temperaturii în compartimentul ZeroZone:** folosiți **C1** pentru a seta temperatura în intervalul -2°C și +3°C.
- Temperaturile sunt aproximative și depind de setările de temperatură din compartimentul frigiderului, temperatura mediului, frecvența de deschidere a ușii, și cantitatea de alimente depozitate. Setarea unei temperaturi mai ridicate în compartimentul **ZeroZone** va crește de asemenea temperatura din compartimentul frigiderului și invers. Reglați setarea la condițiile de operare.
- În cazul în care compartimentul din partea de jos funcționează ca **ZeroZone** temperaturile din compartimentul frigiderului pot fi setate numai între 4°C și +8°C. Vă recomandăm o astfel de utilizare numai atunci când temperatura mediului este între +16°C și +32°C.
- Când funcția **Convert** este activată, orice alte funcții suplimentare vor fi dezactivate.
- Dezactivarea funcției **Convert:** apăsați pe **G** din nou. Se va auzi un semnal sonor și indicatorul **convert 0°C** nu va mai fi aprins.

### INFORMAȚIE!

Modul **Convert** afectează de asemenea temperaturile din sertarul **ZeroZone**. Atunci când această funcție este activată, temperatura din sertar nu va fi apropiată de 0 °C. Mai degrabă, sertarul va funcționa ca un **ladă de fructe și legume** indiferent de setarea sau poziția cursorului, ceea ce poate duce la deteriorarea alimentelor. Prin urmare, vă recomandăm să mutați alimentele sensibile la temperaturi mai ridicate într-un loc mai potrivit.

## Holiday mode (absență prelungită)

Utilizați această funcție atunci când sunteți plecat pentru o perioadă lungă de timp, de exemplu atunci când sunteți în vacanță sau în călătorii de afaceri pe perioade lungi de timp.

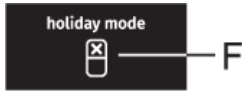

**Activarea:** pentru a activa această funcție, apăsați pe tasta **F**. Se va auzi un semnal sonor și indicatorul **holiday mode** se va aprinde.

- Când această funcție este activată, temperatura din compartimentul frigiderului va fi setată la 15°C, în timp ce temperatura din congelator va fi setată la -18°C.

### ⚠ ATENȚIE!

Înainte de a activa această funcție, goliți compartimentul frigiderului, deoarece orice alimente perisabile lăsate în acest compartiment se pot strica.

**Dezactivarea:** pentru a dezactiva această funcție, apăsați pe **F** din nou.

## Blocare pentru copii

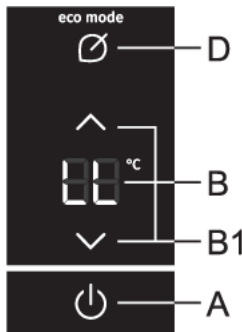

**Activarea:** pentru a activa blocarea pentru copii, apăsați și țineți apăsată simultan (timp de 2 secunde) tastele **A** și **D**. Se va auzi un semnal sonor și **LL** va apărea scurt pe afișajul **B**.

Funcția va bloca toate tastele, cu excepția tastelor **A**, **D**, **I** și **J**.

**Dezactivarea:** pentru a dezactiva funcția, apăsați și țineți apăsată simultan tastele **A** și **D** din nou.

În cazul unei întreruperi de curent sau întreruperi de funcționare, funcția va fi reactivată.

## Alarmă pentru temperatură ridicată

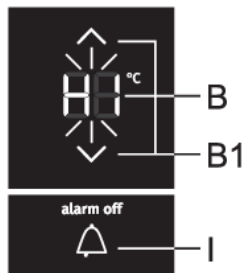

Dacă temperatura din interiorul aparatului este prea ridicată, se va activa alarma acustică (un sunet intermitent) și **HI** va clipi pe unitatea de afișare **B** sau **C** în funcție de compartimentul aparatului în care temperatura este prea ridicată.

- La fiecare pornire a aparatului cu tasta **A** va apărea o întârziere de 24 de ore a alarmei de operare la temperatură mare. Dacă aparatul nu atinge o temperatură suficient de joasă în această perioadă, alarma va fi dezactivată.

### Oprirea alarmei:

- pentru a confirma și a dezactiva alarma acustică, apăsați **I**. Când apăsați pe **I** pentru prima dată, alarma se va opri și cea mai ridicată temperatură înregistrată în compartimentul corespunzător va fi afișată pe unitatea de afișare **B** sau **C**. Când apăsați pe **I** a doua oară, temperatura setată recent va clipi pe unitatea de afișare **B** sau **C**. Indicatorul de temperatură va continua să clipească până când temperatura efectivă din aparat scade sub nivelul de alarmă.
- Când aparatul va atinge o temperatură adecvată, afișajul temperaturii nu va mai clipi și va fi aprins continuu.
- Dacă nu confirmați și nu opriți alarma acustică, aceasta va fi activată la fiecare oră timp de aproximativ 15 minute.

## Alarmă pentru ușa deschisă

Dacă ușa frigiderului sau a congelatorului este deschisă prea mult timp, va fi activată o alarmă acustică (bip repetitiv). Dacă alarma nu este oprită manual, semnalul sonor se va auzi timp de 10 minute. Aparatul va continua să funcționeze ca și cum ușa a fost închisă.

**Oprirea alarmei:** pentru a opri alarma, închideți ușa aparatului.



### INFORMAȚIE!

Dacă opriți alarma apăsând pe **I** aceasta va fi reactivată în 4 minute dacă ușa este încă deschisă.



### INFORMAȚIE!

Dacă lăsați ușa deschisă mai mult de 10 minute, semnalul sonor al alarmei nu va mai suna. Funcționarea aparatului va comuta în modul de siguranță pentru a asigura o răcire suficientă și pentru a preveni deteriorarea alimentelor în ciuda ușii deschise.

## Alarmă pentru cădere de tensiune/întrerupere a alimentării cu energie electrică

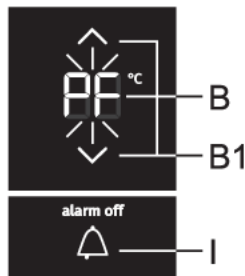

Dacă temperatura din aparat a crescut la nivelul alarmei în timpul unei căderi de tensiune (defecțiune a sursei de alimentare), alarma de temperatură ridicată va fi activată la restabilirea alimentării cu energie electrică. Alarma acustică va fi activată, și **PF** va clipi pe unitatea de afișare **B** sau **C** în funcție de compartimentul aparatului în care temperatura este prea ridicată.

Pentru a confirma și a dezactiva alarma, apăsați pe **I**. Cea mai ridicată temperatură înregistrată va fi indicată pe unitatea de afișare **B** sau **C**.

Când veți apăsa din nou pe **I** alarma pentru întreruperea alimentării cu energie electrică (defecțiune a sursei de alimentare) va fi în final dezactivată și temperatura setată va apărea din nou pe unitatea de afișare **B** sau **C**.

Dacă alarma de temperatură ridicată este activată în același timp, aceasta va funcționa conform descrierii din Capitolul Alarmă de temperatură ridicată, după ce ați dezactivat alarma în caz de întrerupere a alimentării cu energie electrică.

# Echipamentele de la interiorul aparatului

( \* Echipamentele depind de model)

## Raft

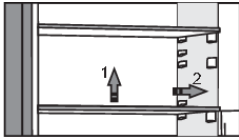

Puteți așeza rafturile goale după cum considerați potrivit pe ghidajele din interiorul frigiderului fără a fi nevoie să le scoateți din frigider. Pentru a muta raftul sau a-l scoate din frigider, ridicați-l ușor în spate, trageți-l spre dvs., apoi mișcați-l sau scoateți-l din aparat. Depozitați alimentele care se alterează rapid în partea din spate a raftului, unde temperatura este cea mai scăzută.

## Suport metallic pentru sticle \*

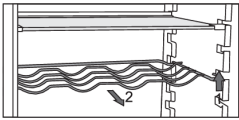

- Unele modele au, de asemenea, un suport metallic pentru sticle. Acesta este protejat pentru a nu putea fi tras afară accidental. Poate fi scos doar când este gol. Pentru a-l scoate, ridicați-l ușor în față și trageți-l spre dumneavoastră. Așezați suportul pentru sticle astfel încât lungimea sticlelor să nu împiedice închiderea corespunzătoare a ușii.  
Suportul poate lua o încărcătură maximă de nouă sticle de 0,75 litri sau 13 kg în total - vedeți eticheta din interiorul aparatului, în partea dreaptă.
- Conservele/dozele pot fi, de asemenea, așezate pe suportul pentru sticle (longitudinal sau transversal).

## Ladă de fructe și legume cu control al umidității (CrispZone) \*

- Lada din partea inferioară a frigiderului este destinată depozitării fructelor și legumelor. Oferă umiditate și împiedică uscarea alimentelor.
- Umiditatea în sertar este reglată automat, în funcție de tipul și cantitatea de alimente introduse.

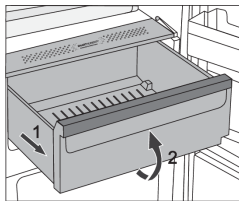

- Scoaterea lăzii:
  - Scoateți lada cât mai în afară. Apoi, ridicați partea frontală și trageți-o complet.

## Sertarul ZeroZone \*

(Doar la anumite modele)

Modul **ZeroZone** permite stocarea unei game largi de produse alimentare proaspete de până la de trei ori mai mult față de un frigider convențional. Mâncarea rămâne proaspătă mai mult timp, păstrând aroma și nutrienții. Temperatura din acest sertar depinde de setările de temperatură din compartimentul frigiderului, temperatura mediului, frecvența de deschidere a ușii, și cantitatea de alimente depozitate.

Pentru o temperatură în jur de 0 °C **ZeroZone** vă recomandăm să setați temperatura din compartimentul frigiderului la 4 °C sau mai puțin. Temperatura din ZeroZone poate scădea sub 0 °C. Prin urmare, puneți alimentele sensibile la temperatură în părțile de sus ale frigiderului.

Pentru o performanță optimă, sertarul trebuie închis complet.

- Când cumpărați alimente, asigurați-vă că sunt proaspete, deoarece acest lucru va determina calitatea alimentelor, precum și cât timp se vor păstra în frigider.
- Depozitați alimentele în recipiente închise sau în ambalaje adecvate pentru a evita emiterea sau primirea de mirosuri.
- Scoateți alimentele din sertar cu 30 până la 60 de minute înainte de utilizare, pentru a permite aromei și gustului să se dezvolte la temperatura camerei.
- Alimentele sensibile la temperaturi scăzute și care nu sunt adecvate pentru depozitarea în sertarul **ZeroZone** includ următoarele: ananas, avocado, banane, măsline, cartofi, vinete, castraveți, fasole, ardei (capsicum), pepeni, pepeni verzi, dovleci, bostani, dovlecei etc.

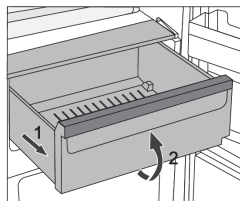

- Pentru a scoate sertarul:
  - Scoateți sertarul până când acesta este blocat.
  - Apoi, ridicați-l în față și trageți-l până la capăt.

## Transformarea ZeroZone într-un recipient pentru fructe și legume \*

- Dacă considerați că aveți nevoie de spațiu suplimentar pentru fructe și legume, puteți transforma ZeroZone într-un sertar pentru fructe și legume (CrispZone).



- Pentru a face acest lucru, utilizați cursorul după cum urmează:
  - Pentru a folosi sertarul ca **ZeroZone**: împingeți cursorul spre dreapta.
  - Pentru a folosi sertarul ca **ladă de fructe și legume (CrispZone)**: deplasați cursorul spre stânga.

## **INFORMAȚIE!**

Când funcția **Convert** este activată, sertarul va funcționa ca o **ladă de fructe și legume** indiferent de setarea sau poziția cursorului. Chiar dacă cursorul este setat la poziția **ZeroZone** temperatura din sertar nu va fi apropiată de 0 °C, ceea ce poate duce la alterarea produselor alimentare. Prin urmare, vă recomandăm să mutați alimentele sensibile la temperaturi mai ridicate într-un loc mai potrivit.

## **Rafturile amplasate pe ușă**

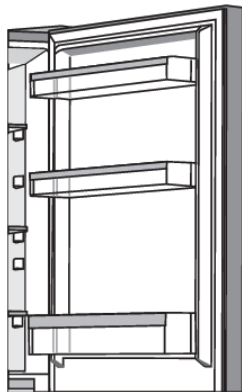

Partea interioară a ușii frigiderului este prevăzută cu rafturi destinate depozitării brânzeturilor, untului, ouălor, iaurtului și a altor pachete, tuburi, conserve mai mici etc.

Puteți să așezați rafturile după cum doriți, ridicând-le ușor de canelurile care le țin în poziție și le puteți muta în locul dorit, asigurându-vă că le fixați în canelurile de acolo.

Raftul inferior este destinat depozitării sticlelor.

Greutatea maximă pentru fiecare raft de pe ușă este de 5 kg.

## **Sistem de distribuție a aerului (MultiFlow) \***

- Sistemul avansat MultiFlow (Multiflux) distribuie uniform aerul și egalizează temperatura în întregul frigider. Acest sistem permite, de asemenea, plasarea oricărui tip de alimente pe orice raft în frigider, deoarece nu există diferențe de temperatură între acestea.

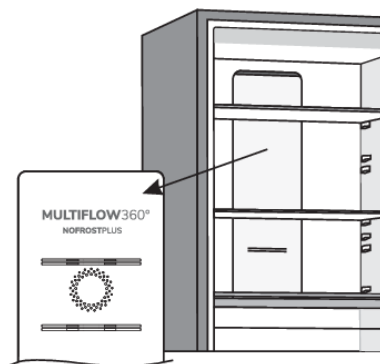

## Sistem de distribuție a aerului cu ionizator de aer (MultiFlow/IonAir) \*

- Sistemul avansat cu ventilator MultiFlow distribuie uniform aerul ionizat și egalizează temperatura în întregul frigider. Aerul îmbogățit cu ioni suplimentari negativi imită microclimatul natural care menține alimentele proaspete mai mult timp. Acest sistem permite, de asemenea, plasarea oricărui tip de alimente pe orice raft în frigider, deoarece nu există diferențe de temperatură între ele.

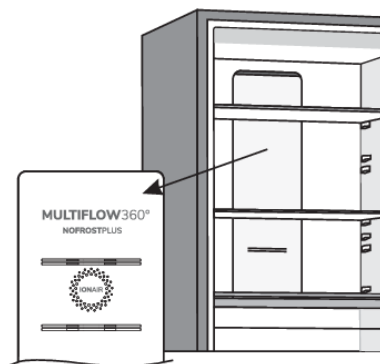

## AdaptTech

Tehnologia inovatoare a senzorilor permite reglarea funcționării aparatului la obiceiurile sau comportamentul utilizatorului. Sistemul inteligent adaptabil monitorizează, analizează și înregistrează zilnic și săptămânal utilizarea aparatului și adaptează funcționarea aparatului la tiparele percepute. Dacă aparatul poate anticipa o creștere a frecvenței deschiderii ușii, aparatul va scădea automat temperatura pentru a preveni creșterea temperaturii alimentelor, din cauza deschiderii mai dese a ușii. Aparatul va anticipa, de asemenea, adăugarea unei cantități mai mari de alimente în frigider sau congelator și se va adapta prin răcire sau congelare mai intensă.

# Repartizarea recomandată a alimentelor în aparat

## Compartimentele frigiderului:

- secțiunea superioară: conservele, pâinea, vinul, produsele de patiserie, etc.
- secțiunea din mijloc: produsele lactate, semipreparatele, deserturile, sucurile, berea, mâncarea gătită, etc.
- lada FreshZone/ZeroZone: carne, produse din carne, delicatese, etc.
- lada de fructe și legume: fructe și legume proaspete, salate, rădăcinoase, cartofi, ceapă, usturoi, roșii, varză murată, napi, etc.



## Compartimentele poziționate pe ușa frigiderului:

- Lăzile superioare/de mijloc: ouă, unt, brânză etc.
- Lăzile inferioare de pe ușa: băuturi, conserve, sticle



### **INFORMAȚIE!**

Nu depozitați fructe (banane, ananas, papaya, citrice) și legume (dovlecei, vinete, castraveți, ardei grași, roșii și cartofi) sensibile la temperaturi scăzute în frigider.

## Compartimentele congelatorului:

- congelarea, depozitarea alimentelor congelate (a se vedea capitolul Congelarea și depozitarea alimentelor congelate).



### **INFORMAȚIE!**

Nu depozitați următoarele în congelator: salată verde, ouă, mere, pere, struguri, piersici, iaurt, lapte acru, smântână fermentată și maioneză.



# Depozitarea alimentelor în frigider

## Avertismente importante privind depozitare alimentelor



### INFORMAȚIE!

Utilizarea corectă a aparatului, ambalarea corespunzătoare, menținerea temperaturii corecte și respectarea standardelor de igienă alimentară au un impact decisiv asupra calității depozitării produselor alimentare.

Respectați termenul de valabilitate indicate pe ambalajul produsului.

Alimentele păstrate în frigider trebuie așezate în recipiente închise sau împachetate într-un mod corespunzător, pentru a preveni emiterea și/sau pătrunderea umezelii și a mirosurilor.

Nu depozitați substanțe inflamabile, volatile și explozive în frigider.

Sticlele cu procentaj ridicat de alcool trebuie păstrate în sticle sigilate corespunzător în poziție verticală.

Unele soluții organice, uleiurile esențiale din coaja de lămâie și portocală, acidul din unt etc. pot deteriora suprafețele din plastic în cazul unui contact prelungit, provocând daune și îmbătrânirea prematură a acestor materiale.

Mirosul neplăcut din interiorul frigiderului este un semn că ceva nu este în regulă cu mâncarea sau că frigiderul necesită curățare (a se vedea Curățarea Aparatului).

Asigurați-vă că ați scos produsele perisabile din frigider dacă veți lipsi de acasă pentru o perioadă mai lungă de timp.

## Evitarea contaminării alimentelor

Pentru a evita contaminarea alimentelor, respectați următoarele instrucțiuni:

- Deschiderea ușii pe perioade lungi de timp poate cauza o creștere semnificativă a temperaturii în compartimentele aparatului.
- Curățați în mod regulat suprafețele care vin în contact cu alimentele și sistemele de evacuare accesibile.
- Depozitați carnea crudă și peștele în recipiente adecvate în frigider, astfel încât să nu vină în contact sau să se scurgă pe alte alimente.
- Dacă frigiderul este lăsat gol pentru perioade mari de timp, opriți-l, decongelați-l, curățați-l, uscați-l și lăsați ușa deschisă pentru a preveni formarea mucegaiului în aparat.

## Depozitarea alimentelor

| Tipuri de alimente | Temperatura optimă de depozitare (°C) | Nivelul optim de umiditate pentru depozitare (%) | Timp aproximativ de depozitare |
|--------------------|---------------------------------------|--|--------------------------------|
| Porc               | -1 - 4                                | 95   | 3 zile                         |
| Vită               | 0 - 4                                 | 95   | Până la 3 săptămâni            |
| Miel               | 0 - 4                                 | 95   | 14 zile                        |
| Pui                | 0 - 4                                 | 95   | 3 zile                         |
| Pește              | 0 - 4                                 | 95   | Între 3 și 10 zile             |
| Moluște            | 0 - 4                                 | 95   | 2 zile                         |

Tabel continuat de la ultima pagina

| Tipuri de alimente  | Temperatura optimă de depozitare (°C) | Nivelul optim de umiditate pentru depozitare (%) | Timp aproximativ de depozitare |
|---|---------------------------------------|--|--------------------------------|
| Vită maturată umed  | 1,5                                   | 95   | 16 săptămâni                   |
| Produse lactate (iaurt, smântână maturată, unt, brânză moale, brânză tartinabilă, etc.) | 2 - 4                                 | 95   | Între 7 și 10 zile             |
| Sfeclă  | 0                                     | 95   | Între 3 și 5 luni              |
| Broccoli  | 0                                     | 95-100   | 10 – 14 zile                   |
| Varză, tânără   | 0                                     | 98-100   | 3 - 6 săptămâni                |
| Morcovi   | 0                                     | 98-100   | 4 - 5 luni                     |
| Salată verde, iarna   | 0                                     | 95-100   | 2 – 3 săptămâni                |
| Usturoi   | 0                                     | 65-70  | 6 – 7 luni                     |
| Gulie   | 0                                     | 98-100   | 2 – 3 luni                     |
| Varză chinezească   | 0                                     | 95-100   | 2 – 3 luni                     |
| Varză, soiuri târzii  | 0                                     | 98-100   | 3 – 4 luni                     |
| Morcovi   | 0                                     | 95-100   | 2 săptămâni                    |
| Conopidă  | 0                                     | 95-98  | 2 – 4 săptămâni                |
| Țelina, obișnuită   | 0                                     | 98-100   | 2 – 3 luni                     |
| Mangold (sfeclă elvețiană)  | 0                                     | 95-100   | 10 – 14 zile                   |
| Radicchio   | 0                                     | 95-100   | 2 – 4 săptămâni                |
| Porumb, dulce   | 0                                     | 95-98  | 5 – 8 zile                     |
| Praz  | 0                                     | 95-100   | 2 – 3 luni                     |
| Ciuperci  | 0                                     | 95   | 3 – 4 zile                     |
| Pătrunjel   | 0                                     | 95-100   | 2 – 3 zile                     |
| Păstârnac   | 0                                     | 98-100   | 4 – 6 luni                     |
| Ridiche, iarna  | 0                                     | 95-100   | 2 – 4 luni                     |
| Hrean   | 0                                     | 98-100   | de la 10 până la 12 luni       |
| Conopidă  | 0 - 2                                 | 90-95  | 2 – 4 săptămâni                |
| Ceapă   | 0 - 2                                 | 65-70  | 6 – 7 luni                     |
| Sparanghel  | 0 - 2                                 | 95-100   | 2 – 3 săptămâni                |
| Mazăre, verde   | 0 - 2                                 | 95-98  | 1 – 2 săptămâni                |
| Legume, tocate  | 0 - 2                                 | 90-95  | până la 5 zile                 |
| Varză de Bruxelles  | 0 - 2                                 | 90-95  | 1 – 2 săptămâni                |
| Coacăze   | 0 - 2                                 | 90-95  | 3 – 4 săptămâni                |
| Castraveți  | 4 - 10                                | 95   | 10 – 14 zile                   |
| Cartofi   | 7 - 10                                | 90-95  | Până la 9 luni                 |
| Avocado, necopt   | 7 - 10                                | 85-95  | Până la 6 săptămâni            |
| Ardei gras  | 7 - 10                                | 90-95  | 2 – 3 săptămâni                |

Tabel continuat de la ultima pagina

| Tipuri de alimente | Temperatura optimă de depozitare (°C) | Nivelul optim de umiditate pentru depozitare (%) | Timp aproximativ de depozitare |
|--------------------|---------------------------------------|--|--------------------------------|
| Roșii              | 10 - 12                               | 85-90  | 4 – 7 zile                     |
| Fasole, boabe      | < 15                                  | 40-50  | 6 – 10 luni                    |
| Pere               | -3                                    | 90-95  | 2 – 7 luni                     |
| Caise              | -1                                    | 90-95  | 1 – 3 săptămâni                |
| Căpșune            | 0                                     | 90-95  | 3 – 7 zile                     |
| Zmeură             | 0 - 2                                 | 90-95  | 2 – 3 zile                     |
| Coacăze            | 0 - 2                                 | 90-95  | 1 – 4 săptămâni                |
| Afine              | 0 - 2                                 | 90-95  | 14 zile                        |
| Cireșe             | 0 - 2                                 | 90-95  | 2 – 3 săptămâni                |
| Struguri           | 0 - 2                                 | 85   | 2 – 8 săptămâni                |
| Kiwi, copt         | 0 - 2                                 | 90-95  | 1 – 3 luni                     |
| Piersici           | 0 - 2                                 | 90-95  | 2 – 4 săptămâni                |
| Cireșe             | 0 - 2                                 | 90-95  | 2 – 3 săptămâni                |
| Kiwi, necopt       | 0 - 2                                 | 90-95  | 2 – 6 luni                     |
| Nectarine          | 0 - 2                                 | 90-95  | 1 – 3 săptămâni                |
| Portocale          | 0 - 2                                 | 90-95  | 2 – 4 săptămâni                |
| Kaki               | 0 - 2                                 | 90-95  | 2 – 3 luni                     |
| Prune              | 0 - 2                                 | 90-95  | 2 – 5 săptămâni                |
| Fructe, tocate     | 0 - 2                                 | 90-95  | Până la 10 zile                |
| Mere               | 0 - 4                                 | 90-95  | 1 – 12 luni                    |
| Pepeni             | 4                                     | 90-95  | 15 zile                        |
| Portocale          | 4 - 7                                 | 90-95  | 2 – 4 săptămâni                |
| Mandarine          | 5 - 8                                 | 90-95  | 2 – 4 săptămâni                |
| Mango              | 10 - 13                               | 85-95  | 2 – 3 săptămâni                |
| Pepeni             | 10 - 13                               | 85-95  | 1 – 2 săptămâni                |
| Ananas             | 10 - 13                               | 85-95  | 2 – 4 săptămâni                |
| Lămâi              | 11 - 13                               | 90-95  | 2 – 3 săptămâni                |
| Pepene verde       | 12 - 15                               | 85-95  | 1 – 3 săptămâni                |
| Banane, coapte     | 13 - 16                               | 85-95  | 3 zile                         |
| Grepfrut           | 13 - 16                               | 90-95  | 1 – 3 săptămâni                |

# Congelarea și depozitarea alimentelor congelate

## Procedura de congelare

### **INFORMAȚIE!**

Cantitatea maximă de alimente proaspete care pot fi introduse simultan este specificată pe plăcuța cu caracteristici tehnice a aparatului. În cazul în care cantitatea de alimente care trebuie congelată depășește cantitatea indicată, calitatea congelării va fi inferioară; în plus, calitatea alimentelor deja congelate se va deteriora.

- Pentru a utiliza întregul volum al congelatorului, îndepărtați toate sertarele.
- Activați funcția super freeze (congelare rapidă) cu 24 de ore înainte de a congela alimentele proaspete:
  - apăsați pe **H**.

Pentru a vă asigura că mâncarea îngheață cât mai curând posibil, dispuneți pachetele astfel cum se descrie mai jos:

- Împărțiți mâncarea proaspătă în pachete mai mici (1 kg). Așezați două pachete pe peretele de-a lungul marginii stânga și dreapta a sertarului superior, un pachet în mijloc în fața lor (de asemenea în sertarul superior) și un pachet în sertarul din mijloc, la mijlocul peretelui posterior.

Asigurați-vă că alimentele proaspete nu sunt în contact cu alimentele deja congelate.

- Când congelați cantități mici de alimente (1-2 kilograme), activarea funcției super-freeze (de congelare rapidă) nu este necesară.

## Atenționări importante privind congelarea

### **INFORMAȚIE!**

Folosiți congelatorul numai pentru a congela alimentele care se pretează la congelare. Utilizați întotdeauna alimente de calitate și proaspete.

Selectați ambalajul cel mai potrivit pentru alimente și utilizați corect ambalajul.

Asigurați-vă că ambalajele sunt etanșe la aer și apă, astfel încât alimentele să nu se usuce și să-și piardă vitaminele.

Indicați tipul de alimente, cantitatea și data congelării pe ambalaj.

Este important ca alimentele să se congeleze repede. Prin urmare, sunt recomandate pachetele mai mici. Refrigerati alimentele înainte de a le congela.

## Depozitarea alimentelor congelate industrial

- Când depozitați și folosiți alimente congelate, respectați instrucțiunile producătorului. Temperatura și data expirării sunt indicate pe ambalaj.
- Alegeți numai alimentele cu ambalaj nedeteriorat, depozitate în congelaatoare la temperaturi de -18 °C sau mai mici.
- Nu cumpărați alimente acoperite de gheață, deoarece acest lucru indică faptul că a fost parțial dezghețat de mai multe ori și că este de calitate inferioară.
- Protejați alimentele de dezgheț în timpul transportului. În cazul creșterii temperaturii, timpul de depozitare va fi mai scurt și calitatea se va deteriora.

# Timp de depozitare a alimentelor congelate

Timpul recomandat pentru depozitare în congelator

| Tipuri de alimente  | Timp                     |
|---|--------------------------|
| fructe, carne de vită   | de la 10 până la 12 luni |
| legume, carne de vițel și pui                                     | de la 8 până la 10 luni  |
| carne de vânat  | de la 6 până la 8 luni   |
| Porc  | de la 4 până la 6 luni   |
| carne tocată mărunțită sau măcinată                               | 4 luni                   |
| pâine, produse de patiserie, mâncăruri gătite, pește fără grăsimi | 3 luni                   |
| măruntaie / intestine   | 2 luni                   |
| cârnați afumați, pește gras                                       | 1 lună                   |

## Dezghețarea alimentelor congelate

- Dezghețarea este un pas important în depozitarea alimentelor conservate prin congelare. Alimentele trebuie dezghețate în mod corect.
- Metodele adecvate de decongelare a alimentelor sunt:
  - în frigider;
  - în apă rece;
  - într-un cuptor cu microunde sau cuptor convențional cu un program de decongelare adecvat.
- Unele produse congelate pot fi preparate fără a fi nevoie să le dezghețați mai întâi. Producătorul va indica acest lucru pe ambalaj.
- Alimentele trebuie ambalate în pachete mici. În acest fel, acestea se dezgheță mai repede.
- Utilizați alimente decongelate parțial sau complet cât mai repede posibil. Bacteriile din alimentele decongelate sunt reactivate și alimentele se vor strica rapid. Acest lucru se aplică în special fructelor, legumelor și alimentelor gata preparate.
- Nu recongelați alimentele dezghețate parțial sau complet.

# Dezghețarea aparatului

## Dezghețarea automată a frigiderului

Frigiderul nu necesită nicio procedură specială de dezghețare, deoarece gheața adunată pe perețele din spate se decongelează automat. Orice gheață acumulată se va topi când unitatea compresorului este inactivă. Picăturile de apă vor curge printr-o deschidere în perețele din spate al frigiderului într-o tavă montată deasupra compresorului, de unde se vor evapora.

Asigurați-vă că deschiderea din perețele din spate al interiorului frigiderului nu este blocată niciodată de alimente sau de orice alt obiect.

Dacă se formează un strat excesiv de gheață pe perețele din spate al interiorului frigiderului (3-5 mm), opriți aparatul și dezghețați manual aparatul.

## Dezghețarea congelatorului No Frost

- Congelatorul NoFrost se va dezgheța automat. Orice strat de gheață care se poate acumula ocazional va dispărea automat.

## Dezghețarea manuală a congelatorului No Frost

- Un strat de gheață se poate acumula pe pereții aparatului, în ciuda funcției NoFrost. Acest lucru este, de obicei, rezultatul unei utilizări necorespunzătoare a aparatului, cum ar fi deschiderea prea frecventă a ușii, lăsarea ușii deschise prea mult timp, etanșarea necorespunzătoare a ușii etc

În acest caz, congelatorul poate fi dezghețat manual, conform următoarei proceduri:

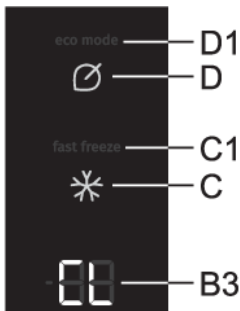

- **Activarea:** Apăsăți și țineți apăsată simultan **G** și **H**. Se va auzi un semnal sonor, indicatorul **CL** va apărea pe unitatea de afișare **B** și indicatorul **dF** va apărea pe unitatea de afișare **C**.
- **Dezactivarea:** La finalizarea procesului de dezghețare, funcția va fi dezactivată automat. Temperatura setată va fi indicată pe unitățile de afișare **B** și **C**.

# Curățarea aparatului

## ATENȚIE!

Înainte de curățare, deconectați aparatul de la sursa de alimentare pentru oprirea aparatului (a se vedea capitolul Pornirea/oprirea aparatului) și scoateți ștecherul din priză.

- Utilizați o cârpă moale pentru a curăța toate suprafețele. Soluțiile de curățare care conțin substanțe abrazive, acizi sau solvenți nu sunt adecvate pentru curățare, deoarece pot deteriora suprafața.

Curățați exteriorul aparatului cu apă sau cu o soluție ușoară de spumă.

Suprafețele lucioase sau din aluminiu pot fi curățate cu apă caldă la care ați adăugat un detergent slab. Este permisă utilizarea de soluții de curățare cu un conținut scăzut de alcool (de exemplu, soluții pentru curățarea ferestrelor). Nu utilizați soluții care conțin alcool pentru curățarea materialelor din plastic.

Interiorul aparatului se va curăța cu apă caldă, la care se poate adăuga puțin oțet.

- Nu spălați componentele echipamentului interior al aparatului într-o mașină de spălat vase deoarece acestea pot fi deteriorate.

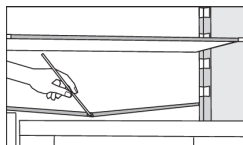

- Un canal și un orificiu pentru scurgerea apei rezultate din dezghețarea brumei sunt situate sub panoul de răcire care răcește interiorul frigiderului. Canalul și orificiul nu pot fi astupate. Verificați-le frecvent și curățați dacă este necesar (de exemplu, cu un pai din material plastic).
- Gheața și/sau sedimentele de gheață care depășesc 3-5 mm grosime măresc consumul de energie, așa că trebuie să le îndepărtați regulat (nu este valabil pentru congelatoarele NO FROST). Nu folosiți obiecte ascuțite, solvenți sau spray-uri.
- Unitatea condensatorului, aflată lângă unitatea compresorului, în spatele aparatului (numai la unele modele), trebuie păstrată curată, fără praf sau alte impurități. Curățați-o ocazional folosind o perie moale, nemetalică sau un aspirator.
- După curățare, reporniți aparatul și introduceți alimentele.

# Depanare

| Defecțiune:   | Cauză sau remediere:   |
|---|--|
| Aparatul este conectat la sursa de alimentare, dar nu funcționează.                               | <ul style="list-style-type: none"> <li>Asigurați-vă că există tensiune în priză și că aparatul este pornit.</li> </ul>   |
| Sistemul de răcire funcționează continuu pentru o perioadă lungă de timp:                         | <ul style="list-style-type: none"> <li>Temperatura ambiantă prea ridicată.</li> <li>Ușa este deschisă prea des sau este lăsată deschisă prea mult timp.</li> <li>Ușa nu este închisă corect (posibile impurități pe garnitură, ușă nealiniată, închidere ermetică deteriorată etc.).</li> <li>Ați introdus prea multe alimente proaspete deodată.</li> </ul>   |
| Depunere excesivă de gheață pe peretele interior din spatele frigiderului poate avea drept cauze: | <ul style="list-style-type: none"> <li>Ușa este deschisă prea des sau este lăsată deschisă prea mult timp.</li> <li>Ați introdus mâncare caldă în frigider.</li> <li>Alimentele sau recipientele au venit în contact cu peretele interior din spatele frigiderului.</li> <li>Închidere ermetică proastă.</li> <li>Dacă închiderea ermetică este murdară sau deteriorată, curățați-o sau înlocuiți-o.</li> </ul>  |
| Depunerea de gheață sau brumă în interiorul congelatorului:                                       | <ul style="list-style-type: none"> <li>Ușa a fost deschisă prea mult timp sau prea frecvent.</li> <li>Ușa nu este închisă corespunzător.</li> <li>Ușa are o etanșeitate proastă (garnitura este murdară, ușă nu este aliniată corect, garnitura este deteriorată etc.).</li> <li>Dezgheteați manual aparatul.</li> </ul>   |
| Condensul (roua) de pe raftul de deasupra sertarelor:   | <ul style="list-style-type: none"> <li>Acesta este un fenomen trecător care nu poate fi evitat în întregime în perioade de temperatură ridicată și umiditate. Acesta scade când temperatura și umiditatea sunt normalizate. Vă recomandăm să curățați mai des sertarele și să ștergeți picăturile ocazional.</li> <li>Deschideți glisorul de control al umidității.</li> <li>Puneți alimentele în pungi sau alte ambalaje cu o închidere ermetică bună.</li> </ul> |
| Curge apă din frigider:   | <ul style="list-style-type: none"> <li>Orificiu de evacuare a apei înfundat sau apă care picură pe lângă canalul de apă.</li> <li>Curățați orificiul blocat, de ex. utilizând un pai din plastic.</li> <li>Dacă se acumulează un strat gros de gheață, decongeleți aparatul manual (a se vedea Dezghetearea Aparatului).</li> </ul>  |
| LED-ul nu funcționează:   | <ul style="list-style-type: none"> <li>Dacă nu funcționează LED-ul, sunați la un tehnician de service.</li> <li>Nu încercați să reparați singuri LED-ul, deoarece există pericolul contactului cu tensiune înaltă!</li> </ul>  |

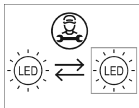



Tabel continuat de la ultima pagina

| <b>Defecțiune:</b>                     | <b>Cauză sau remediere:</b>  |
|--|--|
| HI va apărea pe unitatea de afișare:   | <ul style="list-style-type: none"> <li>• Ușa este deschisă prea des sau este lăsată deschisă prea mult timp.</li> <li>• Ușa nu este închisă corect (posibile impurități pe garnitură, ușă nealinată, închidere ermetică deteriorată etc.).</li> <li>• O pană de curent mai lungă.</li> <li>• Ați introdus prea multe alimente proaspete deodată.</li> </ul>  |
| PF va apărea pe unitatea de afișare:   | <ul style="list-style-type: none"> <li>• O pană de curent mai lungă.</li> </ul>  |
| E0 sau E8 apar pe unitatea de afișare: | <ul style="list-style-type: none"> <li>• Tastele senzorului nu răspund. Contactați un centru de service pentru reparații.</li> <li>• Până în momentul în care aparatul este reparat de către un tehnician de service, aparatul va funcționa în modul de siguranță. Aparatul va păstra automat temperatura cea mai potrivită pentru fiecare compartiment.</li> </ul>  |
| E1 sau E2 apar pe unitatea de afișare: | <ul style="list-style-type: none"> <li>• Eroare sau defecțiune la senzorul de temperatură. Contactați un centru de service pentru reparații. Până în momentul în care aparatul este reparat de către un tehnician de service, aparatul va funcționa în modul de siguranță. Aparatul va păstra automat temperatura cea mai potrivită pentru fiecare compartiment.</li> </ul>  |
| E9 apare pe unitatea de afișare:       | <ul style="list-style-type: none"> <li>• Ușa a fost lăsată deschisă prea mult timp. Închideți ușa.</li> <li>• Dacă nici iluminarea din compartiment nu funcționează, atunci senzorul ușii este defect. Contactați un centru de service pentru reparații. Aparatul va funcționa în modul de siguranță până când va fi reparat. Aparatul va păstra automat temperatura cea mai potrivită pentru fiecare compartiment.</li> </ul> |
| E4 apare pe unitatea de afișare:       | <ul style="list-style-type: none"> <li>• Ventilatorul din compartiment este defect. Contactați un centru de service pentru reparații. Aparatul nu poate funcționa normal. Transferați alimentele într-un loc răcoros și opriți aparatul.</li> </ul>  |
| E5 apare pe unitatea de afișare:       | <ul style="list-style-type: none"> <li>• Ventilatorul din compartimentul condensatorului este defect. Contactați un centru de service pentru reparații. Aparatul nu poate funcționa normal. Transferați alimentele într-un loc răcoros și opriți aparatul.</li> </ul>  |

Dacă sfaturile de mai sus nu vă rezolvă defecțiunea, sunați la cel mai apropiat centru de service autorizat și specificați tipul, modelul și numărul de serie indicat pe plăcuța cu caracteristici tehnice a aparatului sau pe eticheta din interiorul aparatului.

# Informații despre nivelul de zgomot al aparatului

Răcirea combinei frigorifice este executată de un sistem de răcire cu un compresor (la unele aparate și de un ventilator), care emite un anumit nivel de zgomot în timpul funcționării. Nivelul de zgomot depinde de instalare, utilizarea corectă și vechimea aparatului.

- După pornirea aparatului, compresorul poate fi mai zgomotos (zgomotul lichidelor, zgomot cauzat de lichidul refrigerent care curge prin sistem). Acesta nu este un semn de defecțiune și nu va afecta durata de utilizare a aparatului. În cele din urmă, nivelul acestui zgomot se va reduce.
- Ocazional, s-ar putea auzi un zgomot brusc sau destul de tare în timpul funcționării aparatului, care poate părea neobișnuit; acesta este de cele mai multe ori rezultatul unei instalări neadecvate:
  - Aparatul trebuie să stea la același nivel și pe un suport solid.
  - Aparatul nu trebuie să intre în contact cu un perete sau cu o mobilă adiacentă.
  - Asigurați-vă că echipamentul interior al aparatului este instalat corespunzător și că zgomotul nu este cauzat de conserve, sticle, sau alte recipiente care vin în contact unele cu altele.
- Datorită încărcării mai mari a sistemului de răcire atunci când ușa este deschisă mai frecvent sau mai mult timp, când este introdusă o cantitate mare de alimente proaspete sau când funcțiile de congelare sau de răcire rapidă sunt activate, aparatul poate genera temporar un zgomot mai mare.

# **gorenje**

GORENJE gospodinjski aparati, d.o.o. Adresă: Partizanska 12, 3320 Velenje, Slovenia  
Telefon: +386 (0)3 899 10 00 Fax: +386 (0)3 899 28 00 [www.gorenje.com](http://www.gorenje.com)



859045-a13



*Ne rezervăm dreptul de a efectua modificări care nu afectează funcționarea aparatului.*