

EE

**ÜKSIKASJALIKUD
JUHISED
PESUMASINA
KASUTAMISEKS**

gorenje



Tänapäeva elu on keeruline. Las siis vähemalt pesupesemine olla lihtne! Teie uues pesumasinas on kasutatud pesupesemise innovatiivseid tehnoloogiaid ja uusimaid saavutusi, et teie majapidamistööd oleksid lihtsamad. Uusim tehnoloogia, mida kasutatakse meie pesumasinas, tagab iga rõiva leebema hoolduse ning minimaalse kortsumise. Samas ei ole pesumasin keskkonnale kahjulik tänu väga tõhusale energia-, vee- ja pesuvahendikasutusele.

Pesumasin on mõeldud kasutamiseks üksnes kodumajapidamistes. Mitte kasutada esemete pesemiseks, mis on märgistatud kui pesumasinas pesemiseks ebasobivad.

Kasutusjuhendis kasutatakse läbivalt järgmiste tähendustega sümboleid.



Teave, nõuanne, nipp või soovitus



Hoiatus – üldine oht



Hoiatus – elektrilöögi oht



Hoiatus – kuumade pindade oht



Hoiatus – tuleoht



On tähtis, et te kasutusjuhendi hoolikalt läbi loeksite.

OHUTUSALASED ETTEVAATUSABINÕUD



Enne pesumasina kasutamist tutvuge põhjalikult kasutusjuhendiga.

Ärge kasutage pesumasinat, kui te pole kasutusjuhendiga tutvunud või sellest aru saanud.

Käesolev kasutusjuhend on kaasas pesumasinate erinevate tüüpide või mudelitega. Seetõttu võib see sisaldada seadistuste kirjeldusi või seadmeid, mis ei ole teie pesumasinal saadaval.

Pesumasina kasutusjuhendi eiramine või pesumasina vale kasutamine võib põhjustada kahju pesule või seadmele või vigastusi kasutajale. Hoidke kasutusjuhend masina lähedal käepärast.

Kasutusjuhised on saadava ka meie kodulehel www.gorenje.com.

See seade on mõeldud kasutamiseks majapidamistes ja muudes sarnastes kohtades, näiteks:

- personali köögi-alad kauplustes, kontorites ja mujal töökeskkonnas;
- põllumajandusettevõtete hoonetes;
- klientide poolt hotellides, motellides ja muus eluruumi tüüpi keskkonnas;
- hommikusöögiga öömaja tüüpi keskkonnas.

Järgige Gorenje pesumasina õige paigaldamise ning vee- ja elektrisüsteemiga ühendamise juhiseid (vt ptk »PAIGALDAMINE JA ÜHENDAMINE«).

Vee- ja elektrisüsteemiga ühendamise töid võib teostada üksnes piisava ettevalmistusega tehnik või asjatundja.

Hoolduse või toimimisega seotud hooldus- ja remonditöid võivad teostada ainult vastava väljaõppega asjatundjad.

Ohutuse huvides võib **kahjustatud toitejuhtmeid** asendada ainult tootja, hooldustehnik või volitatud isik.

Pesumasinat ei tohi vooluvõrku ühendada välise lülitusseadme, näiteks programmeeritava taimeril abil; samuti ei tohi seda ühendada vooluvõrku, mida elektritarnija regulaarselt sisse ja välja lülitab.

Ärge paigaldage pesumasinat ruumi, kus temperatuur võib langeda alla 5°C, kuna vee külmumise korral võivad pesumasina osad kahjustusi saada.

Vaip ei tohi blokeerida pesumasina allosas olevaid ventilatsioonivahendeid.

Kui ühendate oma pesumasina veevarustusega, kasutage kindlasti kaasasolevaid vee sissevooluvoolikut ja tihendeid. Veerõhk peab jääma vahemikku 0,05–0,8 MPa (0,5–8 baari).

Kasutage pesumasina veevõrku ühendamisel alati uut vee sissevooluvoolikut. Kasutatud voolikut mitte uuesti kasutada.

Vee väljavooluvooliku ots peab ulatuma vee äravoolutorusse.

Enne pesutsükli käivitamist lukustage uks, vajutades selleks ettenähtud punktile. Pesutsükli ajal ei saa ust avada.

Soovitame enne kasutuselevõttu kõrvaldada mustuse jäägid trumlist, kasutades programmi Cotton 90°C (Puuviil 90°C) (vt PROGRAMMITABELIT).

Pärast pesutsükli sulgege veekraan ja tõmmake pesumasina pistik pesast välja.

Kasutage masinat üksnes pesu pesemiseks, nii nagu kasutusjuhendis kirjeldatud. Masin ei ole mõeldud kuivpuhastuseks.

Kasutage ainult masinpesuks ettenähtud pesuvahendeid ja pehmendajaid. Tootja ei kannu vastutust kahjustuste või plastikosade ning tihendite värvimuutuste eest, mis on põhjustatud pleegitus- või värvainete valest kasutamisest.

Katlakivijääkide eemaldamiseks kasutage ainult aineid, mis sisaldavad roostetõrje aineid. (Kasutage ainult mittekorrosiivseid katlakivi eemaldamise vahendeid). Järgige tootja juhiseid. Lõpetage katlakivi eemaldamise protsess mitmekordse loputusega kasutamist käivitada Drum clean (Isepuhastusprogrammi), et eemaldada kõik võimalikud happejäägid (nt äädikas jms).

 Ärge kasutage lahusteid sisaldavaid puhastusvahendeid, kuna need võivad eraldada toksilisi gaase, mis võivad kahjustada masinat ning põhjustada süttimise või plahvatuse.

See toode ei eralda pesutsükli ajal hõbedaioone.

Pesumasin ei ole mõeldud kasutamiseks isikutele (sh lastele), kellel on füüsiline, meele- või vaimupuue või kellel puuduvad kogemused ja teadmised. Nende turvalisuse eest vastutav isik peaks neid pesumasina kasutamise tingimustest teavitama.

LASTE OHUTUS

Enne pesumasina ukse sulgemist ja pesutsükli käivitamist veenduge, et trumlis ei oleks midagi muud peale pesu (nt võib olla laps trumlisse roninud ja ukse seestpoolt sulgenud).

Hoidke pesu- ja pehmendamismahendid lastele kättesaamatus kohas.

Aktiveerige lapselukk. Vt ptk »SEADISTUSTE VALIMINE/ Lapselukk«.

Alla kolmeaastased lapsed tuleb seadmest eemal hoida juhul, kui nad pole pideva järelevalve all.

See pesumasin on toodetud vastavalt kõikidele asjakohastele ohutusstandarditele.

Pesumasinat võivad kasutada üle 8 aasta vanused lapsed ja piiratud füüsiliste, sensorsete ja vaimsete võimetega või väheste oskuste ja teadmistega isikud, kui nad kasutavad seadet järelevalve all või neid on õpetatud seadet kasutama ja nad mõistavad seadme kasutamisega seotud ohte. Lapsed ei tohi seadmega mängida. Seadet tohivad lapsed puhastada vaid järelevalve all.

KUUMADE PINDADE OHT

Klaasist uks kuumeneb kõrgetel pesutemperatuuridel. Olge ettevaatlik, et end mitte põletada. Lapsed ei tohi klaasukse lähedal mängida.

Pesumasinat tohib kasutada ainult kaasasoleva toitejuhtmega.

PESUMASINA KIRJELDUS

ESIOSA

1. Juhtseade
2. Käivitamise/katkestamise nupp
3. Programmi valits
4. Sisse/välja nupp
5. Dosaator
6. Uks
7. Andmeplaat
8. Pumba filter

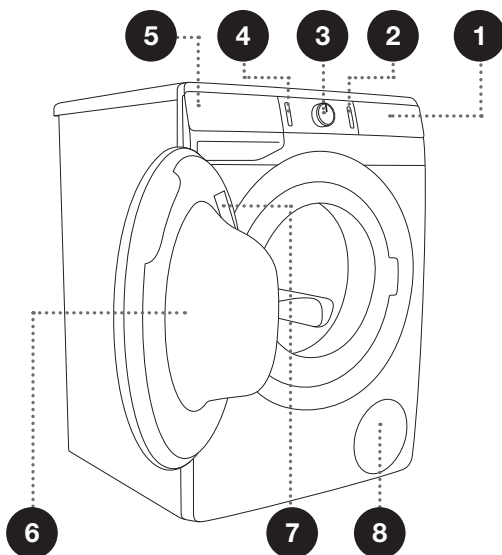

TAGAKÜLG

1. Vee sissevooluvoolik
2. Toitejuhe
3. Vee väljavooluvoolik
4. Reguleeritavad jalad

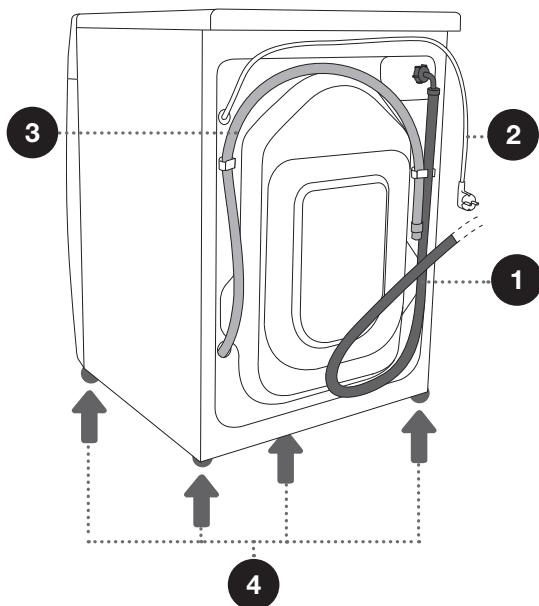





TEHNILISED ANDMED

(VASTAVALT MUDELILE)

Andmesilt põhiteabega pesumasina kohta asub pesumasina ukse siseküljel (vt ptk »PESUMASINA KIRJELDUS«).

Maksimaalne pesukogus	Vt andmeplaati		
Laius	600 mm	600 mm	600 mm
Kõrgus	850 mm	850 mm	850 mm
Pesumasina sügavus (a)	465 mm	545 mm	610 mm
Sügavus suletud uksega	495 mm	577 mm	640 mm
Sügavus avatud uksega (b)	980 mm	1062 mm	1125 mm
Pesumasina kaal	X kg (vastavalt mudelile)		
Nimipinge	Vt andmeplaati		
Nimivõimsus	Vt andmeplaati		
Ühendus	Vt andmeplaati		
Veesurve	Vt andmeplaati		
Vool	Vt andmeplaati		
Sagedus	Vt andmeplaati		

Andmeplaat

gorenje	TYPE: PS22/XXXXX	MODEL: XXXXXXXXXXXXXXXX		MADE IN SLOVENIA	
	ART.No.: XXXXXX/XX	Ser.No.: XXXXXXXX			IPX4
	XXX-XXX V ~XX Hz ⇔ XX A Pmax.: XXXX W	<small> GORENJE gospodinjiski aparati d.o.o. Partizanska cesta 12 SI-3320 Velenje, SLOVENIA info@gorenje.com </small>			
	 XXXX W  XXXX/min XX kg XX-XX MPa				
		AUDID: XX			

JUHTSEADE

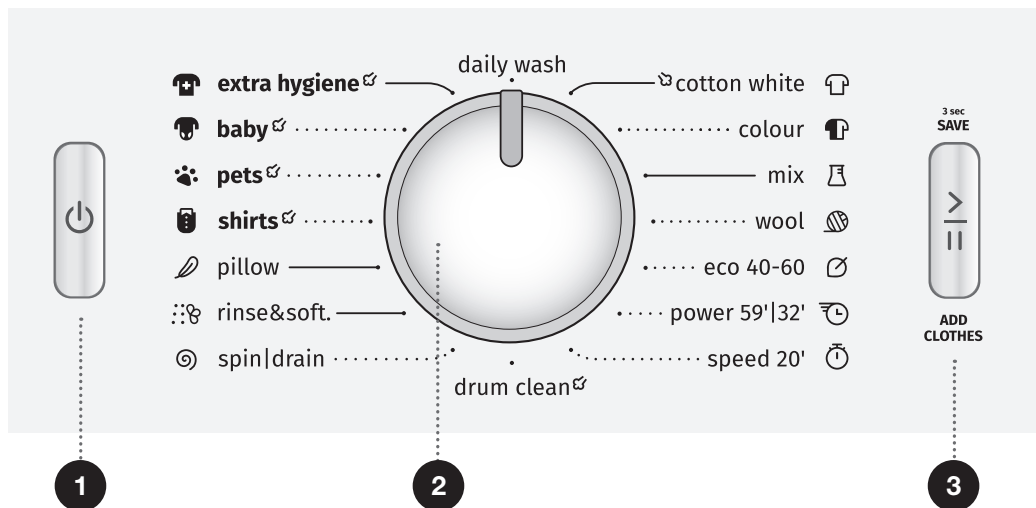

1 SISSE/VÄLJA NUPP

Kasutage seda nuppu pesumasina sisse- ja väljalülitamiseks ning pesuprogrammi lähtestamiseks.

2 PROGRAMMI VALITS

3 KÄIVITAMISE/ KATKESTAMISE NUPP

Kasutage seda nuppu programmi käivitamiseks või katkestamiseks.

Pesumasina käivitamisel või katkestamisel hakkab nupp vilkuma; kui programm on käivitunud ja tööös, jääb nupu valgustus pidevalt põlema.

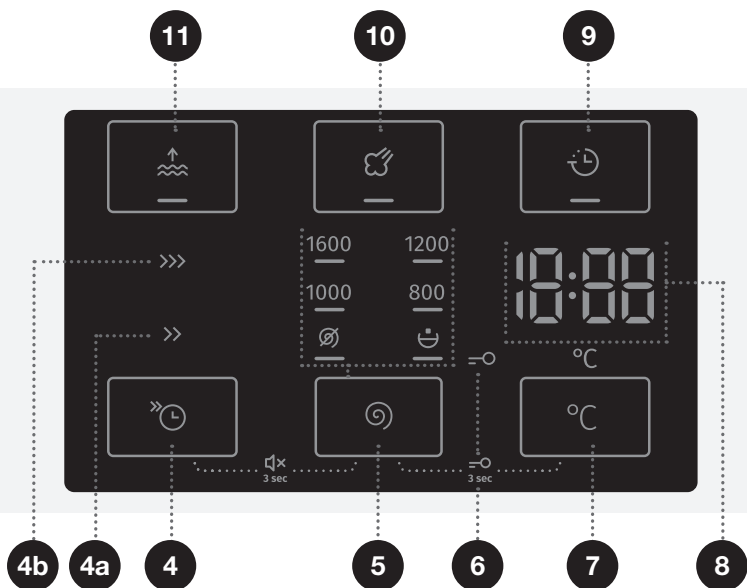



4 FAST funktsioon (KIIRE)

4a FAST >> (KIIRE)

4b SUPER FAST >>> (SUPER KIIRE)

Pesuprogrammi lühem kestus

5 SPIN (TSENTRIFUUG) (TSENTRIFUUGIMISKIIRUS)

1600/TÜHJENDAMINE/
TÜHJENDAMINE  /PUMBA
PEATAMINE 

Tsentrifugimise kiiruse
määramise võimalus.

4+5 Heli SEES/VÄLJAS

Vajutage
positsioonidele 4+5 ja hoidke
neid 3 sekundit all.

6 LAPSELUKU sümboli =o tuli

7 PESEMISTEMPERatuur °C

Pesemistemperatuuri
määramise võimalus

5+7 Lapselukk ON/ OFF

Vajutage positsioonidele 5+7 ja
hoidke neid 3 sekundit all.

8 SEADME EKRAANIL

kuvatatakse järgmine teave:

- Saadaolevad funktsioonid;
- Programmi lõppemiseni
jäänud aeg;
- Teave kasutajale.

9 DELAY END (VIIVITUSEGA LÖPP)

Võimalus määrata
pesuprogrammi lõpetamise
aeg.

10 STEAM (AUR)

Võimalus aktiveerida
pesu värskendamise
funktsioon

11 WATER+ (VESI+)

Võimalus määrata kõrgem
veetase

PAIGALDAMINE JA ÜHENDAMINE

⚠ Eemaldage kogu pakend. Pakendi eemaldamise ajal kandke hoolt, et te seadet terava esemega ei vigastaks.

TRANSPORTPOLTIDE EEMALDAMINE

⚠ Enne seadme esmakordset kasutamist tuleb eemaldada transportpoldid. Blokeeritud pesumasin võib esmakordsel sisselülitamisel kahjustada saada. Sellisel puhul garantii ei kehti!

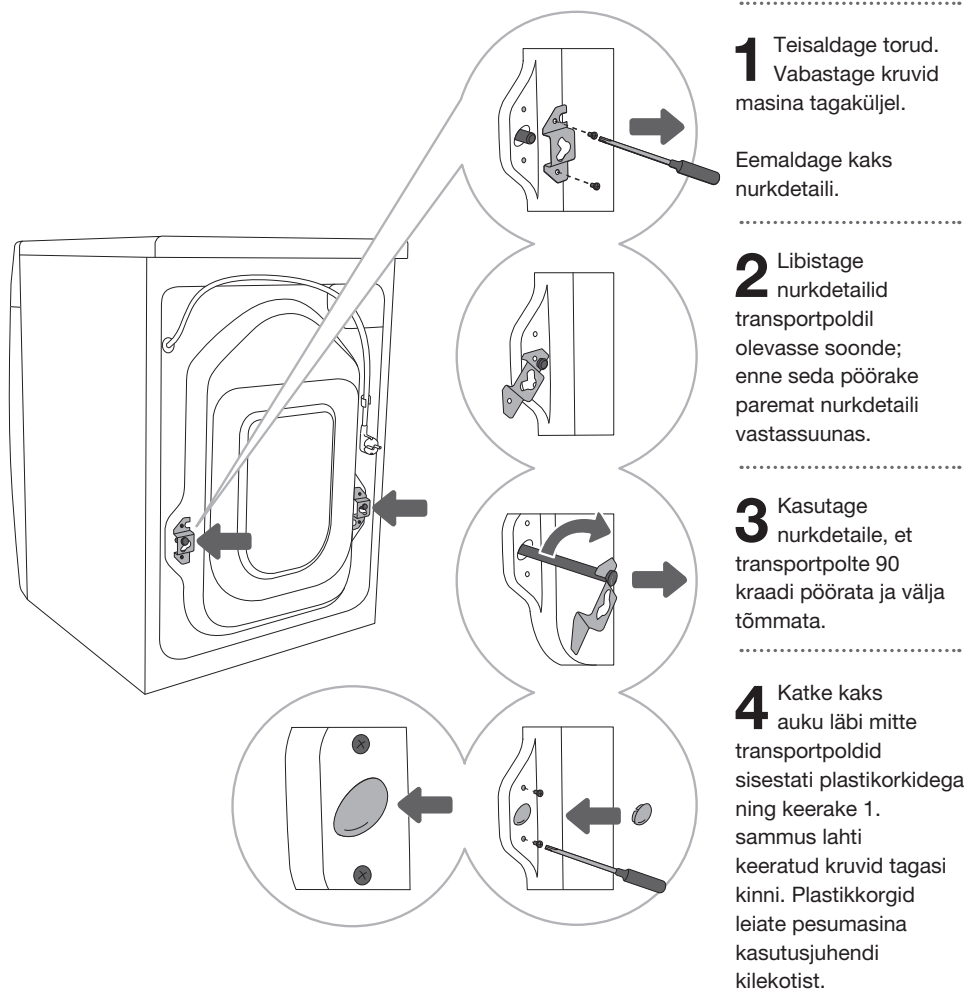

PAIGALDAMISJÄRGNE KOLIMINE JA TRANSPORT

☞ Kui soovite masinat pärast paigaldamist liigutada, siis tuleb nurkdetailid ja vähemalt üks transportpolt tagasi paigaldada, et vältida transpordiaegset vibratsiooni tingitud kahjustusi (vt ptk »PAIGALDAMINE JA ÜHENDAMINE/Transportpoltide eemaldamine«). Kui nurkdetailid või transportpoldid peaksid olema kaotsi läinud, saate need tootjalt tellida.

RUUMI VALIMINE

☞ Seade tuleb paigaldada betoonipõhisele põrandale Põrand peab olema puhas ja kuiv, et vältida libisemist. Reguleeritavad jalad tuleb samuti puhastada.

☞ Pesumasin tuleb paigaldada lamedale ning stabiilsele tugevale pinnale.

☞ Kui pesumasin paigaldatakse kõrgendatud stabiilsele alusele, siis tuleb seda täiendavalt ümberminemise vastu kindlustada.

PESUMASINA JALGADE REGULEERIMINE

Kasutage mutrivõttrit nr 32 (jalgale) ja 17 (mutrile). Mutrivõtmed ei ole kaasas.

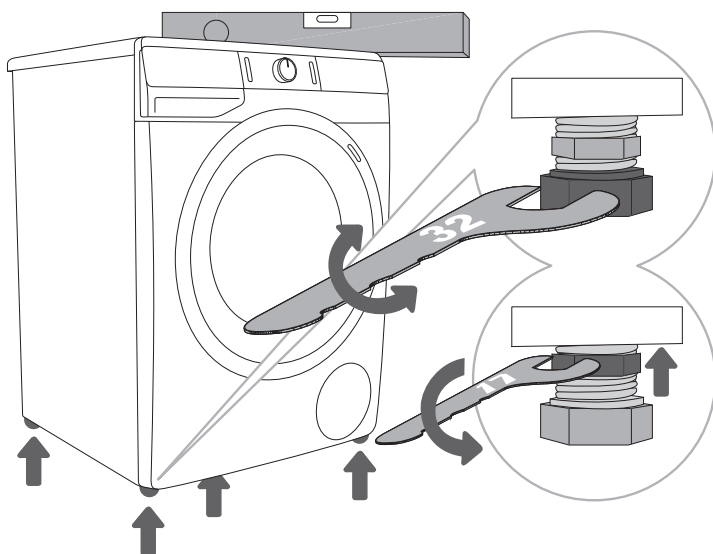

1 Paigaldage pesumasin piki- ja põikisuunas, keerates reguleeritavaid jalgasid.

2 Pärast jalgade kõrguse reguleerimist, pingutage mutreid (vastumutreid) mutrivõtme nr 17 abil, keerates neid pesumasin alumise osa poole ↑ (vt joonist).

☼ Pesumasina ebaõige tasakaalustamine reguleeritavate jalgade kaudu võib põhjustada vibratsiooni, seadme paigast liikumist ja tugevat müra töötamisel. Pesumasina ebaõige tasakaalustamise tõttu tekkinud probleemid ei kuulu garantii alla.

☼ Mõnikord võib seadme töötamise ajal kostuda ebatavalist või valjemat müra; tavaliselt on selle põhjuseks vale paigaldus.

PESUMASINA KOHALEASETAMINE

Kui teil on ka sama suur Gorenje kuivati, siis võib selle paigaldada Gorenje pesumasina peale (sellisel juhul tuleb kasutada vaakumjalgu) või selle kõrvale (joonised 1 ja 2).

Kui teie Gorenje pesumasin (minimaalne sügavus 545 mm) on teie Gorenje kuivatist väiksem, siis tuleb osta kuivati tugi (joonis 2). Vaakumjalgade kasutamine on kohustuslik! Teeninduskeskusest saab osta lisaseadmeid (kuivati tugi (a), vaakumjalad (b) ja seinakinnitusklamber (c)).

Pind, millele seade paigaldatakse, peab olema puhas ja ühetasane.

Gorenje pesumasin, mille peale te soovite paigaldada Gorenje kuivati, peaks taluma Gorenje kuivati raskust (vt ptk »PESUMASINA KIRJELDUS/Tehniline teave«).

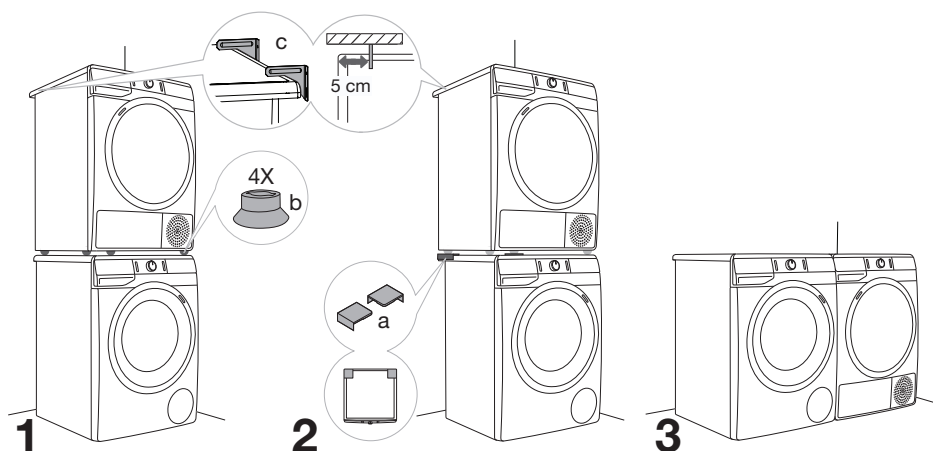

Pesumasina paigaldamisel jäetav vaba ruum

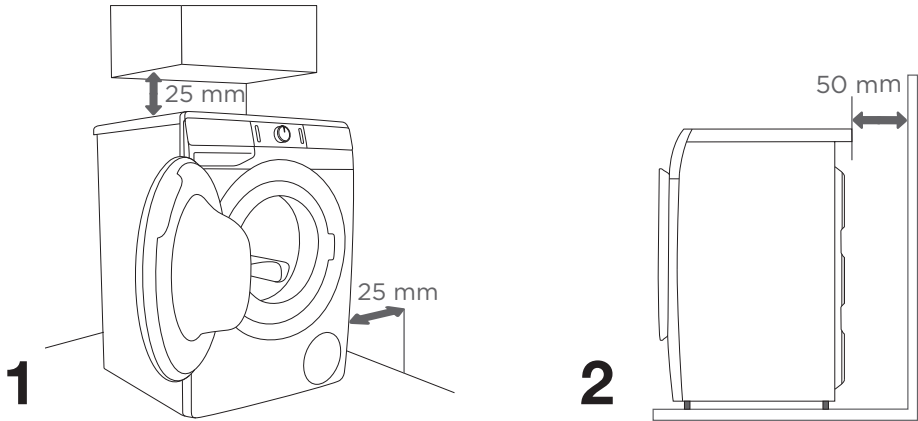

☼ Pesumasin ei tohi kokku puutuda seina ega külgneva mööbliga. Pesumasina optimaalseks tööks soovitame järgida joonisel osutatud vaba ruumi nõudeid. Minimaalse vaba ruumi nõude eiramisel ei ole võimalik tagada pesumasina ohutut ja nõuetekohast töötamist. Lisaks võib masin ülekuumeneda (joonised 1 ja 2).

☼ Pesumasinat ei soovitata paigaldada tööpinna alla.

Pesumasina ukse avamine (vaade linnulennult)

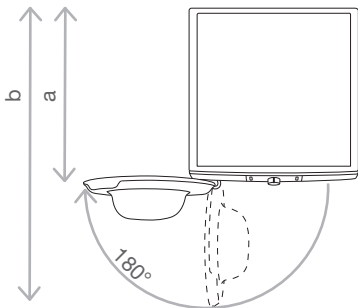

Vt ptk »PESUMASINA KIRJELDUS/Tehniline teave«.

a = pesumasina sügavus

b = sügavus avatud uksega

VEEVÖRGUGA ÜHENDAMINE

Kinnitage voolik veekraaniga, kruvides selle keermele.

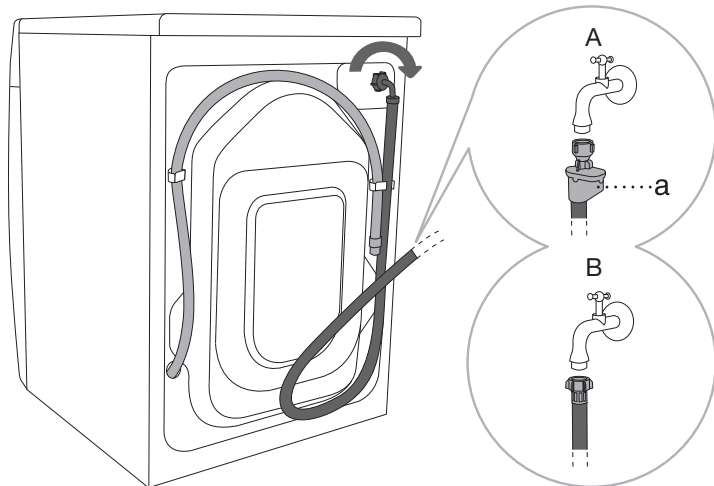

A AQUA - STOP (ainult teatud mudelitel)

Sisemise toru või vooliku vigastuse korral tõkestatakse lekkimine sulgemissüsteemi poolt, mis peatab vee sissevoolu masinasse. Sellisel juhul muutub ekraan (a) punaseks. Sisemine veetoru tuleb vahetada.

B TAVALINE KINNITUS

☞ Pesumasina normaalseks tööks peaks veevõrgis rõhk olema vahemikus 0,05 ja 0,8 MPa (0,5–8 baari). Minimaalset dünaamilist veesurvet saab mõõta jooksva vee koguse abil. 1,2 liitrit vett peaks voolama täielikult avatud kraanist 30 sekundi jooksul.

☞ Sissevooluvoolik tuleb pingutada käsitsi ja piisavalt tugevalt (max 2 Nm), et vältida lekkeid. Pärast vooliku pingutamist kontrollige, et poleks lekkeid. Vooliku paigaldamisel ei tohi kasutada tange või muid selliseid tööriistu, kuna tööriistadega võite kahjustada mutrikeeret.

☞ Kasutage ainult seadmele ettenähtud sissevooluvoolikut. Ärge kasutage kasutatud ega muud tüüpi voolikuid.

☞ Veevooliku ühendamisel tuleb seda teha selliselt, et veevarustus oleks piisav ja takistustevaba.

VEE VÄLJAVOOLUVOOLIKU ÜHENDAMINE JA FIKSEERIMINE

Kinnitage vee väljavooluvoolik kraanikaussi või vanni või ühendage see otse äravoolu (äravooluühenduse min läbimõõt on 4 cm). Väljavooluvooliku ots peab asetsema vertikaalselt minimaalselt 60 cm ja maksimaalselt 100 cm kõrgusel pörandast. Selle võib kinnitada kolmel viisil (A, B, C).

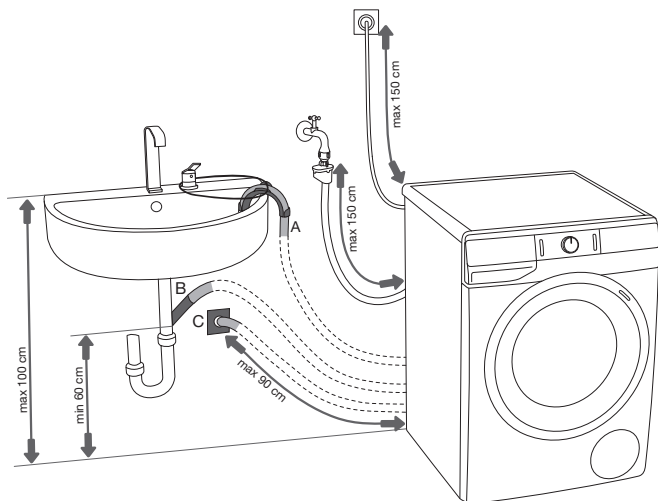

A Vee väljavooluvooliku ots juhitakse kraanikaussi või vanni. Kinnitage voolik nõõri abil nurktoe külge, et vältida selle libisemist pörandale.

B Tühjendusvooliku võib kinnitada ka otse kraanikausi äravoolu.

C Tühjendusvooliku võib samuti kinnitada seinääravoolu klapi abil, mis on korrektselt paigaldatud ja võimaldab puhastamist.

D Äravooluvoolik tuleb kinnitada ja fikseerida pesumasina tagaküljel oleva varda külge, nagu joonisel on näidatud.

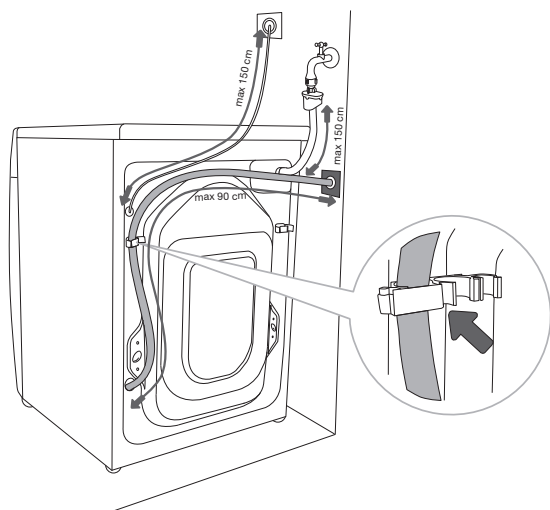

⚠ Kui äravooluvoolik ei ole korrektselt kinnitatud, ei ole võimalik tagada pesumasina ohutut ja nõuetekohast töötamist.

SEADME VOOLUVÕRKU ÜHENDAMINE

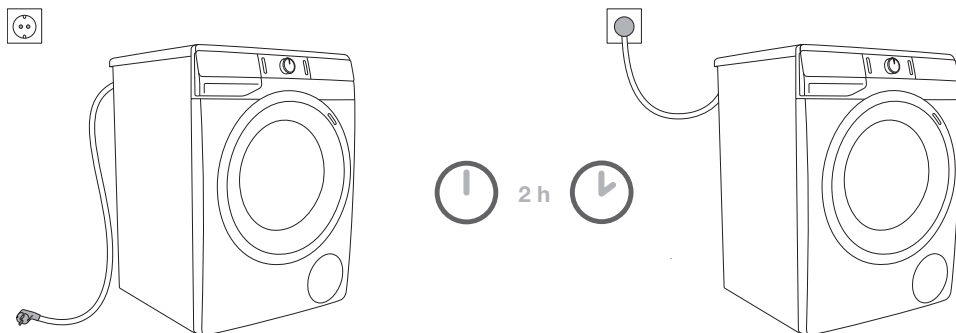

⚠ Enne pesumasina vooluvõrku ühendamist tuleb oodata vähemalt kaks tundi, kuni masin on saavutanud toatemperatuuri.

Ühendage pesumasin maandatud pistikupesaga. Paigaldamisjärgselt peab seinapistik olema vabalt juurdepääsetav. Pistikul peaks olema maanduskontakt (kooskõlas asjakohaste eeskirjadega).

Teavet pesumasina kohta leiab andmeplaadilt (vt ptk »PESUMASINA KIRJELDUS/Tehniline teave«).

⚠ Et vältida vigastusi äikeselöögist tekkiva ülepinge eest, soovitame paigaldada ülepingekaitse.

⚠ Pesumasinat ei või vooluvõrku pikendusjuhtme abil ühendada.

⚡ Mitte ühendada habemeajamismasinale või föönile mõeldud pistikuga.

⚡ Hoolduse või toimimisega seotud hooldus- ja remonditöid võivad teostada ainult vastava väljaõppega asjatundjad.

ENNE SEADME ESMAKASUTAMIST

Veenduge, et pesumasin oleks vooluvõrgust lahti ühendatud, avage uks seda enda poole tõmmates (joonised 1 ja 2).

Enne esmakordset kasutamist puhastage pesumasin trummel pehme niiske lapi ja veega või kasutage programmi Cotton 90°C (Puuvill 90°C). Pesumasin trumlis ei tohi olla pesu; trummel peab olema tühi (joonised 3 ja 4).

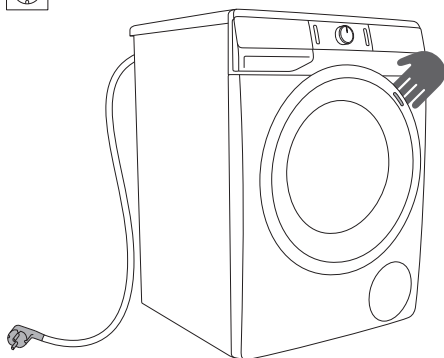

1

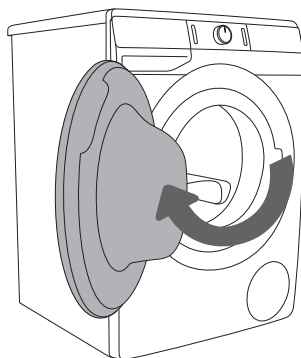

2

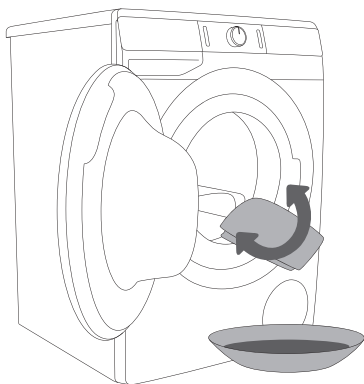

3

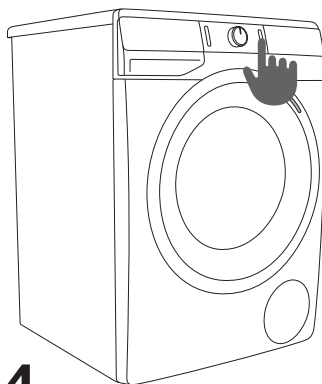



























4

⚠ Ärge kasutage pesumasinat kahjustada võivaid lahusteid või puhastusvahendeid (järgige puhastusvahendi tootja soovitusi ja hoiatusi).

PESEMISE ETAPID (1–6)

1. SAMM. VAADAKE PESUL OLEVAT SILTI

Tavaline pesu; Õrn pesu	Maksi- maalne pesutem- peratuur 95°C  	Maksi- maalne pesutem- peratuur 60°C  	Maksi- maalne pesutem- peratuur 40°C  	Maksi- maalne pesutem- peratuur 30°C  	Ainult käsipesu 	Mitte pesta 
Valgendamine	Valgendamine külmas vees 			Valgendamine keelatud 		
Kuivpuhastus	Kuivpuhastus kõigi ainetega 	Naftalahus R11, R113 	Kuivpuhastus keroseeni, puhta alkoholi ja R113 	Kuivpuhastus keelatus 		
Triikimine	Kuumtriikimine max 200°C 	Kuumtriikimine max 150°C 	Kuumtriikimine max 110°C 	Triikimine keelatud 		
Kuivatamine	Asetage tasasele pinnale 	Riputage niiskelt  Riputage nõõrile 	Kõrge temperatuur  Madal temperatuur 	Trummel- kuivatus keelatud 		

2. SAMM. PESUPROTSESSI ETTEVALMISTUS

1. Sorteeri pesu selle materjali tüübi, värvuse, määrdumisastme ja lubatud pesemistemperatuuri järgi (vt PROGRAMMITABELIT).
2. Kiude ja ebameid rohkelt eraldavat pesu tuleks pesta muust pesust eraldi.
3. Sulgege nõöbid ja lukud, siduge kinni kõik paelad ja tõmmake taskud välja; eemaldage kõik metallklambrid, mis võiksid vigastada teie pesu või pesumasinat või ummistada äravoolu.
4. Asetage väga õrn pesu ja väikesed esemed spetsiaalsesse pesukotti. (Eriotstarbeline tekstiilkott tuleb eraldi soetada.)

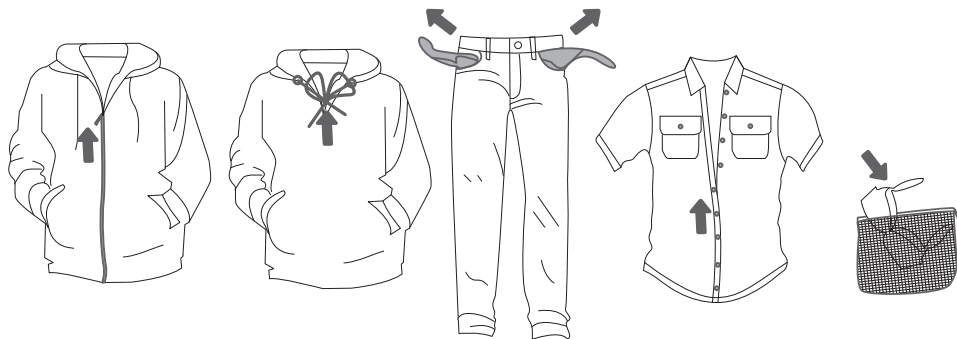

PESUMASINA SISSELÜLITAMINE

Ühendage pesumasin toitejuhtme abil vooluvõrku ja ühendage veevarustusega. Vajutage pesumasina sisselülitamiseks (1) **SISSE/VÄLJA** nuppu (joonised 1 ja 2).

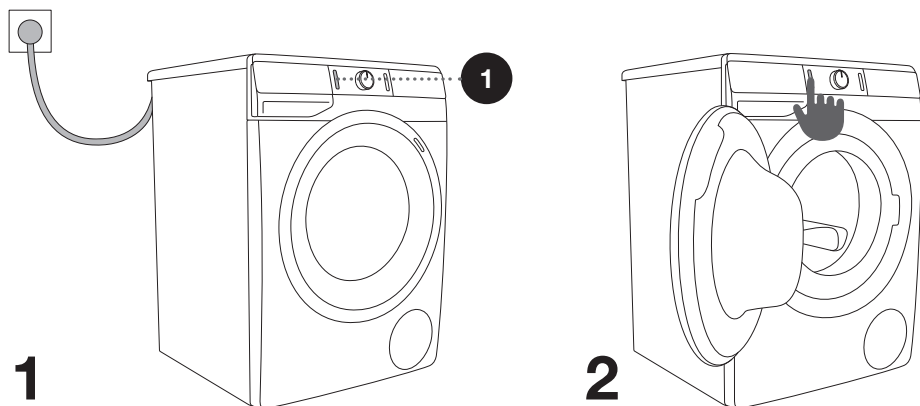

PESUMASINA LAADIMINE

Avage pesumasinaga uks, tõmmates ust käepidemest enda poole (joonis 1).

Asetage pesu trumlisse (kontrollige, kas trummel on tühi) (joonis 2).

Veenduge, et ukse ja kummitihendi vahel ei oleks riidesemeid. Sulgege pesumasinaga uks (joonis 3).

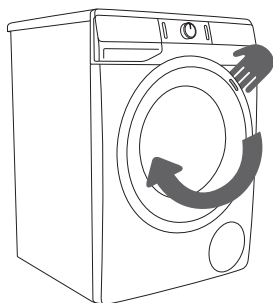

1

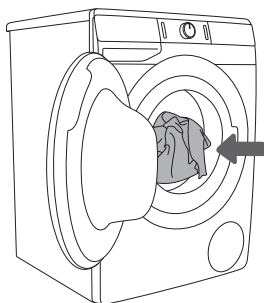

2

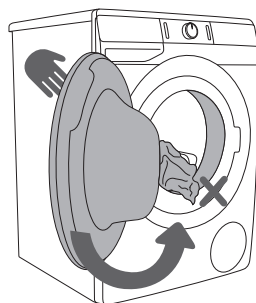

3

Trumlit mitte liiga täis laadida! Vaadake PROGRAMMITABELIT ja pidage kinni andmeplaadil näidatud nimikoormusest.

Kui pesumasin trummel on liiga täis, ei pesta pesu piisavalt põhjalikult.

3. SAMM. PROGRAMMI VALIMINE

Programmi valimiseks keerake programmi valitsat (2) vasakule või paremale (vastavalt pesutüübile ja selle määrdumisastmele). Vt PROGRAMMITABELIT.

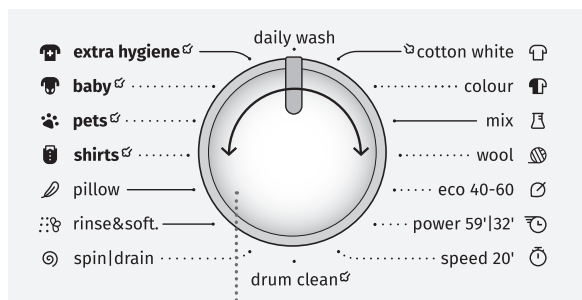

2

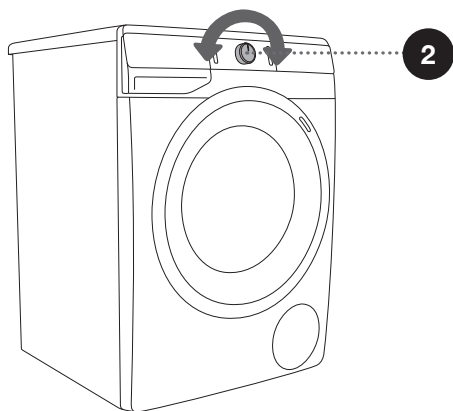

☀ Töötamise ajal valitsat (2) automaatselt ei pöörata.

☀ Pesuprogrammid on tervikprogrammid, mis sisaldavad kõiki pesemisetappe, sh pehmemdamist ja tsentrifuugimist (see ei kehti Osaliste programmide kohta).

☀ Osalised programmid on sõltumatud programmid. Kasutage neid, kui puudub vajadus täisprogrammi kasutamiseks.

PROGRAMMITABEL

Programm	Max kogus	Maksimaalne tsentrifuugimiskiirus	Programmi kirjeldus
 Cotton white  (Valge puuvill) 40°C - 90°C	* MAX	MAX ¹⁾	Programm valge puuvillase pesu, käterätikute, voodipesu, T-särkide ... pesemiseks. Temperatuuri saab määrata eraldi, seega järgige otse nahal kantavatel esemetel olevaid juhiseid. Tsentrifuugimise kiirus valige oma eelistuste kohaselt. Programmi kestust ja vee kogust kohandatakse vastavalt pesu kogusele. Pesu töötlemiseks auruga vajutage  nuppu enne pesu algust.
 Cotton colour (Värviline puuvill) 20°C - 90°C	* MAX	MAX ¹⁾	Programm värvilise puuvillase pesu jaoks. Temperatuuri saab määrata eraldi, seega järgige otse nahal kantavatel esemetel olevaid juhiseid. Tsentrifuugimise kiirus valige oma eelistuste kohaselt. Programmi kestust ja vee kogust kohandatakse vastavalt pesu kogusele.
 Mix (Segu) (Segapesu/ Sünteetika) 20°C - 60°C	3,5 kg	1200 ²⁾	Pesuprogramm õrnadele esemetele, mis on valmistatud sünteetilistest ja segakiududest või viskoosist, ning puuvilla hoolduspesuks. Järgige esemetel olevaid juhiseid.
 Wool (Villane) 20°C - 40°C	2 kg	800	Õrn pesuprogrammi villast, siidist ja käsipesu nõudvate rõivaste jaoks. Maksimumtemperatuur on 40°C. Sellel programmil on lühike tsentrifuugimistsükkel. Maksimaalne saadavalolev tsentrifuugimiskiirus on 800 rpm.
 Eco 40-60	* MAX	MAX ¹⁾	Pesutsükkel, mis võimaldab puhastada normaalselt määratud puuvillast pesu, mis on pestav temperatuuril 40°C või 60°C.
 Power 59/32' 40°C	4 kg	MAX ¹⁾	Programm väiksema koguse kergelt määratud pesu jaoks. Pesuprogramm sisaldab intensiivset trummelpesu ja maksimaalset tsentrifuugimist.
 Speed 20' (Kiirpesu 20') 30°C	2,5 kg	1000 ²⁾	Kiirpesuprogramm riidele, mis vajavad üksnes värskendamist.

* Maksimaalne deklareeritud koormus (MAX) - vt andmeplati

** Pool kogusest (1/2)

/ Ükskõik milline kogus (0 kg–MAX kg)

¹⁾ Maksimaalne tsentrifuugimiskiirus (MAX) - vt andmeplati

²⁾ Vastavalt mudelile

Programm	Max kogus	Maksimaalne tsentrifuugimiskiirus	Programmi kirjeldus
 Drum clean (Isepuhastusprogramm)	0 kg		Seda programmi kasutatakse trumli puhastamiseks ning pesuvahendi- ja bakterijääkide eemaldamiseks. Programmi valimiseks pöörake valitsat vasakule või paremale asendisse Drum clean (Isepuhastusprogramm). Muid lisafunktsioone ei saa valida. Trummel peab olema tühi. Ärge lisage pesuvahendit ja pehmendajat! Võite lisada natuke destilleeritud (piiritus) äädikat (umbes 2 dl) või naatriumkarbonaati (1 supilusikatäis või 15 g). Soovitame seda programmi kasutada vähemalt kord kuus.
 Spin/Drain (Tsentrifuug) (Tsentrifuugimiskiirus/Tühjendamine) (Osaline programm)	/	MAX ¹⁾	Kasutage seda programmi, kui soovite ainult pesu tsentrifuugida. Kui soovite ainult pesumasinast vee välja pumbata, siis vajutage tsentrifuugimisnupule SPIN  (TSENTRIFUUG) (5), et valida pesumasina tühjendamine  .
 Rinse/Softening (Loputamine/ Pehmendamine) (Osaline programm)	/	MAX ¹⁾	Pestud pesu pehendamiseks, tärgeldamiseks või impregneerimiseks. Seda võib kasutada ka loputustsükliks, kuid ärge lisage pesuvahendit ega pehmendajat/loputusvahendit. See lõpetatakse täiendava loputusega. Saate lisafunktsiooni valimisel kasutada ka programmi WATER+  (VESI+).
 Pillow (Suletäitega esemed) 20°C - 40°C	** (1/2)	800	Pesuprogramm sobib sulgedega täidetud või vooderdatud patjade ja jopede pesemiseks. Pesemine toimub madalal temperatuuri suures veekoguses ja nõrgal tsentrifuugimise kiirusel.
 Shirts  (Särkide auruga puhastamine) 20°C - 40°C	3,5 kg	1200 ²⁾	Programm on mõeldud puuvillast, mikrokiududest ja sünteetikast esemete pesemiseks; kraede ja käitiste pesemiseks. Pesemine toimub madalal temperatuuri suuremas veekoguses ja nõrgal tsentrifuugimise kiirusel. Eelseadistatud tsentrifuugimiskiirus on 800 p/m. Pesu töötlemiseks auruga vajutage  nuppu enne pesu algust.



* Maksimaalne deklareeritud koormus (MAX) - vt andmeplaat

** Pool kogusest (1/2)

/ Ükskõik milline kogus (0 kg–MAX kg)

¹⁾ Maksimaalne tsentrifuugimiskiirus (MAX) - vt andmeplaat

²⁾ Vastavalt mudelile

Programm	Max kogus	Maksimaalne tsentrifuugimiskiirus	Programmi kirjeldus
 Pets ☞ (Lemmikloomade karvade eemaldamine) 30°C - 60°C	* MAX	MAX ¹⁾	<p>Selle programmi ajal eemaldatakse lemmiklooma karvad teie rõivastest. Pesuprogramm sisaldab automaatset eelpesu ja lisaloputusi. Eelpesu on programmis juba olemas. Pesu töötlemiseks auruga vajutage ☞ nuppu enne pesu algust.</p> <p>Pärast pesuprogrammi lõpetamist puhastage pesumasina ukseklaas ja pumbafilter, millesse võivad olla kogunenud lemmiklooma karvad. Soovitame pärast pesemist käivitada Drum clean (Isepuhastusprogramm) programmi, et lemmiklooma karvad pesumasinast põhjalikult eemaldada.</p>
 Baby ☞ (Imikuriided) 40°C - 90°C	* MAX	MAX ¹⁾	<p>Seda programmi kasutatakse erilist hoolt vajava pesu jaoks, nt beebiriided või dermatoloogilise allergiaga inimeste riided. Me soovitame pöörata riided pahupidi, kuna see aitab neist pesta välja ka surnud naha- või nahahooldustoodete jäägid. Programm on kombinatsioon pikendatud kuumutamisest ja lisaloputusest, mis eemaldab kõik pesuvahendi jäägid.</p> <p>Pesutemperatuur säilib. Eelpesu on programmis juba olemas. Pesu töötlemiseks auruga vajutage ☞ nuppu enne pesu algust.</p>
 Extra hygiene ☞ (Täiendav hügieen) 40°C - 90°C	* MAX	MAX ¹⁾	<p>Seda pesuprogrammi kasutatakse erilist hoolt vajavate puuvillaste rõivaste, näiteks väga tundliku naha või allergiatega inimeste riiete pesemiseks. Soovitame esemed pahupidi pöörata, kuna nii pestakse põhjalikult välja kõik naha- ja muud jäägid. Pesu töötlemiseks auruga vajutage ☞ nuppu enne pesu algust.</p>
Daily wash 30°C	* MAX	MAX ¹⁾	<p>Pesuprogramm reguleerib automaatselt põhipesu aega ja loputuste arvu vastavalt masinas oleva pesu kogusele. Kasutage seda puuvillasest, sünteetilisest kangast ja erinevast/segatud kangast valmistatud värviliste rõivaste igapäevaseks hooldamiseks.</p>

* Maksimaalne deklareeritud koormus (MAX) - vt andmeplati

** Pool kogusest (1/2)

/ Ükskõik milline kogus (0 kg–MAX kg)

¹⁾ Maksimaalne tsentrifuugimiskiirus (MAX) - vt andmeplati

²⁾ Vastavalt mudelile

☼ Lisage pesupulbrit või vedelat pesuvahendit vastavalt tootja juhistele, võttes arvesse pesemistemperatuuri, pesuprogrammi, pestava pesu määrumisastet ja vee karedust.

Kui pesumasinas tekib liiga palju vahtu või kui vahtu hakkab pesuvahendi jaotussahkti kaudu välja lekkima, tuleb pestud pesu põhjalikult suures koguses vees loputada. Valige pesuprogramm, kuid ärge pesuvahendit lisage.

☼ Pesu maksimaalne kogus kilogrammides (puuvilla pesuprogrammi jaoks) on märgitud pesumasina andmesildile (vt ptk »PESUMASINA KIRJELDUS/Tehniline teave«).

☼ Maksimaalne või nimikoormus kehtib pesu suhtes, mis on ette valmistatud vastavalt standardile IEC 60456.

☼ Parema tulemuse saavutamiseks soovitame puuvillaste esemete pesuprogrammide puhul kasutada trumlis 2/3 kogust vett.

☼ Madal veetemperatuur, madal võrgupinge ja erinevad pesukogused võivad pesemiseks kuluvat aega mõjutada; kuvatavat programmi lõpuni jäävat aega kohandatakse pesutsükli kestel.

Aja optimeerimine programmi edenemisel

Pesuprogrammi alguses kasutab pesumasin täiustatud tehnoloogiat pesu koguse kindlaksmääramiseks. Pärast koguse kindlaksmääramist kohandab pesumasin programmi kestust.

AURUGA PESUPROGRAMMID

Viimases sammus auru lisamine ei lase pesul puntrasse minna, desinfitseerib seda ja eemaldab teatavad allergeenid. Pärast sellise programmi kasutamist on pesu pehme, elastne ja värske ning vajab vähem triikimist.

Auru kasutamine (vajutage nuppu 10) võimaldab pesupehmeni kogust vähendada või seda üldse mitte kasutada.

Auru paremaks mõjumiseks pesule soovitame kasutada poolt kogust.

4. SAMM. LISAFUNKTSIOONIDE VALIMINE

Enamikul programmidest on põhiseadistused, kuid neid saab muuta.

Et muuta seadistusi, vajutage vastavale funktsiooninupule (enne KÄIVITAMISE/KATKESTAMISE nupule (3) vajutamist).

Funktsioonid, mida valitud pesuprogrammis muuta ei saa, kuvatakse näidikutes hämardatult.

Teatavaid funktsioone ei saa mõnede programmidega valida. Nende funktsioonide näidikud ei sütti ja vastav nupp hakkab vajutamisel vilkuma (vt FUNKTSIOONITABELIT).

Valitud pesuprogrammi funktsiooninäidikute kirjeldus:

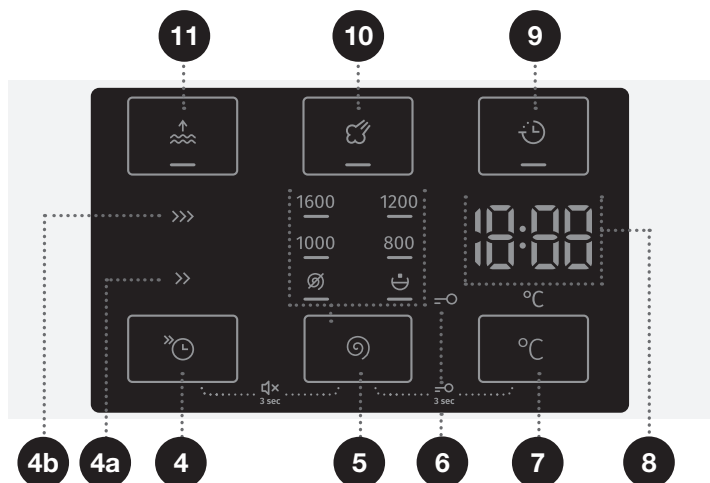

- **Põleb** (Põhi-/vaikeseadistus);
- **Hämardatud** (Reguleeritavad funktsioonid);
- **Ei põle** (Mittevalitavad funktsioonid).



4

FAST (KIIRE)



Kui **FAST**  (KIIRE) funktsioon on aktiveeritud, toimub pesuprogramm lühema pesemisajaga.

Saadaval on kaks võimalust. Valitud pesumeetodi signaaltuli on asendis (**FAST**  (KIIRE) (4a) või **SUPER FAST**  (SUPER KIIRE) (4b)).

Soovitame puuvillaste esemete pesemiseks mõeldud programmis laadida pool kogust.

5

SPIN (TSENTRIFUUG) (TSENTRIFUUGIMISKIIRUS/TÜHJENDAMINE/PUMBA PEATAMINE)

Tsentrifuugimiskiiruse reguleerimiseks. Igal programmil (välja arvatud Drum clean (Isepuhastusprogramm)) on eelseadistatud pöörlemiskiirus, mida saab reguleerida, vajutades asendile (5) **SPIN ** (TSENTRIFUUG) (TSENTRIFUUGIMISKIIRUS/TÜHJENDAMINE/PUMBA PEATAMINE). Kui valite tühjendamise ilma tsentrifuugimata ilmub näidikule sümbol . Kui vajutate pumba peatamise nupule »Pumba peatamine«, siis kuvatakse sümbol .

Valige »Pumba peatamine«  (5c), kui soovite, et pesu jääks pärast viimast loputustsüklit vee sisse, et see ära ei kortsuks, kui teil ei ole võimalik kohe pärast programmi lõppemist pesu masinast välja võtta. Võite määrata soovitud tsentrifuugimise kiiruse. Programmi jätkamiseks vajutage valgustatud (3) **KÄIVITAMISE/KATKESTAMISE** nuppu. Vesi voolab ära (pumbatakse välja) ja rakendub löplik tsentrifuugimistsükkel.

7

PESEMISTEMPERATUUR °C

Valitud programmi temperatuuri muutmise.

Igal programmil on eelnevalt määratletud temperatuur, mida saab muuta, kui vajutada nuppu (7) °C **PESEMISTEMPERATUUR**.

Temperatuur kuvatakse nupu kohal paneelinäidikul (8).

9

DELAY END (VIIVITUSEGA LÕPP)

Vajutage asendile (9) **DELAY END (VIIVITUSEGA LÕPP)**, et lükata programmi lõpetamise aeg edasi kuni 24 tunni võrra.

Seadistuste tegemine:

- Valige soovitud programm ja lisafunktsioonid.
- Funktsiooni aktiveerimiseks vajutage asendit (9) **DELAY END (VIIVITUSEGA LÕPP)**.
- Vajutage seda asendit korduvalt, et määrata programmi lõpetamise soovitud aeg (30-minutilise sammuga kuni 6 tundi ja seejärel 1-tunniste sammudega kuni 24 tundi.)
- Funktsiooni aktiveerimiseks vajutage nuppu (3) **KÄIVITAMISE/KATKESTAMISE**.

Pesumasin hakkab loendama määratud aega. Kui loendus jõuab programmi kestuseni (nt 2:30), käivitub pesuprogramm automaatselt. Programmi lõpetamise aja katkestamiseks või muutmiseks vajutage nuppu (1) **SISSE/VÄLJA**. Programmi lõpetamise viivituse kiireks tühistamiseks vajutage asendit (9) **DELAY END (VIIVITUSEGA LÕPP)** ja hoidke seda all 3 sekundit. Pesuprogramm jätkab tööd.

Funktsiooni seadistuse näide:

Kell on 20.00 ja te soovite, et pesuprogramm lõppeks järgmisel hommikul kell 6.00. Sel juhul seadistage **DELAY END (VIIVITUSEGA LÕPP)** ajaks 9 tundi.

10

STEAM (AUR)

20-minutilise aurutsükli lisamine programmi lõppu pehmendab ja desinfitseerib teie rõivaid ning vähendab või eemaldab vajaduse triikida ja kasutada pesupehmendajat/loputusvahendit.



11

WATER+ (VESI+)

Selle funktsiooni abil saate mõnes programmis pesta suurema koguse veega.

 Teatud programmide puhul ei saa mõningaid seadeid valida. Sellised funktsioonid ei lähe näidikul põlema ja vastava nupu vajutamisel tuuakse kuuldavale helisignaal ning nupu tuli hakkab vilkuma (vt FUNKTSIOONITABELIT).

 Funktsioonide käivitamiseks/väljalülitamiseks vajutage soovitud funktsioonile (enne kui vajutate (3) KÄIVITAMISE/KATKESTAMISE nuppu). Valitud funktsioonide kõrval süttib näidik.

 Kui olete seadistanud **DELAY END**  (VIIVITUSEGA LÕPP) funktsiooni ja kasutate vedelat pesuvahendit, siis ei soovita me seadistada programmi ilma eelpesuta.

5 + 7

LAPSELUKK

Ohutusfunktsioon. Lapseluku aktiveerimiseks vajutage samaaegselt nuppudele (5) **SPIN** (TSENTRIFUUG) (TSENTRIFUUGIMISKIIRUS/ TÜHJENDAMINE/PUMBA PEATAMINE) ja (7) **PESEMISTEMPERatuur** °C ning hoidke neid vähemalt kolm sekundit. Seadme ekraanil kuvatakse loendurtaimerit. Valikut kinnitatakse helisignaaliga ja märgutulega (sümbol =o (6) süttib). Sama protseduuriga saate lapseluku välja lülitada. Niikaua kuni lapselukk on aktiivne, pole võimalik muuta programme, seadistusi või lisafunktsioone.

Lapselukk jääb aktiivseks ka siis, kui pesumasin on välja lülitatud. Ohutuse tagamiseks ei takista lapselukk pesumasina (1) **SISSE/VÄLJA** nupust välja lülitamist. Uue pesuprogrammi valimiseks tuleb kõigepealt lapselukk välja lülitada.

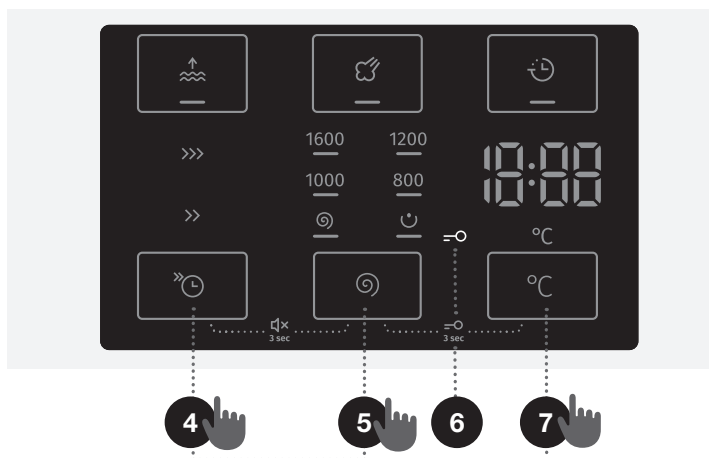

4 + 5

HELI VÄLJAS

Helide väljalülitamiseks vajutage samaaegselt asendeid (4) **FAST** (KIIRE) ja (5) **SPIN** (TSENTRIFUUG) (TSENTRIFUUGIMISKIIRUS/ TÜHJENDAMINE/PUMBA PEATAMINE) ning hoidke neid all vähemalt 3 sekundit.





Heli taasaktiveerimiseks vajutage samaaegselt asendeid (4) ja (5) ning hoidke neid all vähemalt 3 sekundit.

Kui lülitate helid välja, siis pesuprogrammi lõpus helisignaali ei kostu.

☼ Kui pesumasin välja lülitada, siis naasevad kõik lisafunktsioonid põhi-/vaikeseadistustele, välja arvatud helisignaali seadistus.

FUNKTSIOONITABEL

Programmid	FAST >> (KIIRE)	SUPER FAST >>> (SUPER KIIRE)	DELAY END (VIIVITUSEGA LÖPP)	STEAM (AUR)	WATER+ (VESI+)	SPIN (TSENTRIFUUG) (TSENTRIFUUGIMISKIIRUSE MÄÄRAMINE)	PUMBA PEATAMINE
 Cotton white (Valge puuvill) 40°C - 90°C	•	•	•	•	•	•	•
 Cotton colour (Värviline puuvill) 20°C - 90°C	•	•	•		•	•	•
 Mix (Segu) (Segapesu/Süntheetika) 20°C - 60°C	•	•	•		•	•	•
 Wool (Villane) 20°C - 40°C	•	•	•		•	•	•
 Eco 40-60							
 Power 59'/32' 40°C	•	•	•		•	•	•
 Speed 20' (Kiirpesu 20') 30°C			•			•	•
 Drum clean (Isepuhastusprogramm)			•			•	•
 Spin/Drain (Tsentrifuug) (Tsentrifuugimiskiirus/ Tühjendamine) (Osaline programm)						•	
 Rinse/Softening (Loputamine/ Pehmendamise) (Osaline programm)					•	•	•
 Pillow (Suletäitega esemed) 20°C - 40°C	•	•	•		•	•	•

Programmid		FAST >> (KIIRE)	SUPER FAST >>> (SUPER KIIRE)	DELAY END 🕒 (MIVITUSEGA LÖPP)	STEAM ☁️ (AUR)	WATER+ 🌊 (VESI+)	SPIN 🌀 (TSENTRIFUUG) (TSENTRIFUUGIMISKIIRUSE MÄÄRAMINE)	PUMBA PEATAMINE
	Shirts 🌀 (Särkide auruga puhastamine) 20°C - 40°C	•	•	•	•	•	•	•
	Pets 🌀 (Lemmikloomade karvade eemaldamine) 30°C - 60°C	•	•	•	•	•	•	•
	Baby 🌀 (Imikuriided) 40°C - 90°C	•	•	•	•	•	•	•
	Extra hygiene 🌀 (Täiendav hügieen) 40°C - 90°C	•	•	•	•	•	•	•
	Daily wash 30°C	•	•	•		•	•	•

- Lisafunktsioonide kasutamine võimalik

5. SAMM. PESUPROGRAMMI KÄIVITAMINE

Vajutage (3) **KÄIVITAMISE/KATKESTAMISE** nuppu.

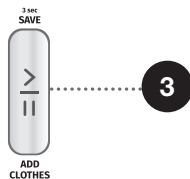

Ekraanile ilmub **PROGRAMMI LÕPETAMISEKS JÄÄNUD AEG** või **DELAY END** (VIIVITUSEGA LÕPP) (kui see on seadistatud).

Valitud funktsioonide sümbolid süttivad.

Pärast (3) **KÄIVITAMISE/KATKESTAMISE** nupule vajutamist saab reguleerida tsentrifuugimise kiirust (välja arvatud Drum clean (Isepuhastusprogramm) ja **SPIN** (TSENTRIFUUG) (TSENTRIFUUGIMISKIIRUS/TÜHJENDAMINE/PUMBA PEATAMINE) kasutamisel) ning lapseluku sisse või välja lülitada, muid seadistusi samas muuta ei saa.

⚠ Kui **PROGRAMMI LÕPETAMISENI JÄÄNUD AEG** vilgub seadme ekraanil kolm korda ja kõlab helisignaal, siis tähendab see, et pesumasina uks on avatud või ei sulgu korralikult. Sulgege pesumasina uks ja pesuprogrammi jätkamiseks vajutage uuesti (3) **KÄIVITAMISE/KATKESTAMISE** nuppu.

6. SAMM. PESUPROGRAMMI LÕPP

Pesumasin teatab pesuprogrammi lõpust helisignaali ja näidikupaneelil kuvatakse sõna **End** (lõpp), kuni pesumasin lülitub madala energiatarbega ooterežiimi või lülitub välja. Viie minuti möödudes teadet **End** enam ei kuvata.



1. Avage pesumasina uks.
2. Võtke pesu trumlist välja.
3. Pühkige ukse kummitihend ja ukseklaasi üle.
4. Sulgege uks!
5. Sulgege veekraan.
6. Lülitage pesumasin välja (vajutage (1) **SISSE/VÄLJA** nuppu).
7. Eemaldage toitejuhe seinakontaktist.

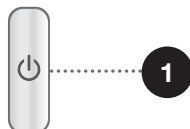

KATKESTAMINE JA PROGRAMMI VAHETAMINE

KÄSITSI KATKESTAMINE

Pesuprogrammi peatamiseks ja tühistamiseks vajutage nuppu (1) SISSE/VÄLJA. Näidikul hakkavad vilkuma märgutuled. Samal ajal pumpab pesumasin vee trumlist välja. Kui vesi on välja pumbatud, siis lukustub pesumasin lahti. Kui pesumasinas olev vesi on kuum, siis jahutab pesumasin selle automaatselt ja pumpab välja/laseb välja voolata.

PERSONAALSED SEADISTUSED

Iga pesuprogrammi põhi- või vaikeseadistusi saab muuta. Kui valite pesuprogrammi ja lisafunktsioonid, saab kombinatsiooni salvestada, vajutades nuppu (3) KÄIVITA/PEATA ja hoides seda all 3 sekundit (seadme ekraanil arvestatakse aega väiksemaks). Kuvatakse tähed **5** [

Programm jääb salvestatuks, kuni seda sama protseduuriga muudetakse.

Kasutajamenüüst on võimalik personaalsed seadistused ka tehaseseadetele lähtestada.

ADAPTTECH

Kui pesuprogrammi seadistust kasutatakse kolm korda järjest, salvestatakse see seadistus vaikimisi ja soovitatakse alati, kui valite selle pesuprogrammi - seda nimetatakse **ADAPTTECH** funktsiooniks.

Kui salvestate pesuprogrammi seadistused käsitsi, deaktiveeritakse selle pesuprogrammi

ADAPTTECH funktsioon.

PERSONAALSETE SEADISTUSTE MENÜÜ

Lülitage pesumasin sisse, vajutades (1) **SISSE/VÄLJA** nuppu. Samal ajal vajutage (4) **FAST** ☹ (KIIRE) ja (7) **PESEMISTEMPERatuur** °C nuppu, et avada personaalsete seadistuste menüü.

Näidikul süttivad järgmiste programmide märgutuled **STEAM** ☹ (AUR) ja **WATER+** ☹ (VESI+).

LED-näidikupaneelil kuvatakse number 1, mis viitab seadistuste funktsioonile. Muudetava funktsiooni valimiseks pöörake valitsat (2) vasakule või paremale. Number 1 viitab heliseadistustele ja number 2 personaalsete seadistuste tehaseseadetele lähtestamisele. Kui soovitud seadistusi ei valita 20 sekundi jooksul, siis naaseb programm automaatselt põhimenüüsse. Soovitud funktsioonide ja nende kinnitamiseks vajutage (5) **SPIN** ☹ (**TSENTRIFUUG**) (TSENTRIFUUGIMISKIIRUS/TÜHJENDAMINE/PUMBA PEATAMINE), vajutage (4) **FAST** ☹ (KIIRE), et ühe sammu võrra tagasi minna. Helisignaali tugevust on võimalik määrata neljal tasemel (0 tähendab, et heli on väljas; 1 tähendab, et nuppude helisignaali on sees; 2 tähendab vaikset heli ja 3 tähendab tugevat heli). Helitugevuse valimiseks pöörake valitsat (2) vasakule või paremale. Madalaim seadistus tähendab, et helisignaali on välja lülitatud.

KATKESTAMISE NUPP

Pesuprogrammi saab alati peatada, kui vajutada (3) KÄIVITAMISE/KATKESTAMISE nuppu.

Pesuprogramm **katkestatakse ajutiselt**, kui programmi lõpuni jääv aeg vilgub. Kui trumlist vett ei ole ja vee temperatuur ei ole liiga kõrge, siis teatava aja möödumisel ukse lukk avaneb ja ust saab avada. Pesuprogrammi jätkamiseks sulgege kõigepealt uks ja vajutage siis (3) **KÄIVITAMISE/**

KATKESTAMISE nuppu.

PESUMASINA TÖÖTAMISE AJAL PESU LISAMINE/EEMALDAMINE

Teatava aja möödumisel saab pesumasina ukse avada, kui veetase ja -temperatuur on allpool eelnevalt kindlaksmääratud taset.

Kui allpool mainitud tingimused on täidetud, vabastatakse elektrooniline ukسلukk ja pesumasina ust saab avada; ekraanil kuvatakse **Add**:

- vee temperatuur trumlis peab olema sobiv;
- vee tase trumlis peab olema teatavast väärtusest väiksem;

Pesumasinasse pesutsükli ajal pesu lisamiseks või selle välja võtmiseks toimige järgmiselt:

1. vajutage (3) **KÄIVITAMISE/KATKESTAMISE** nuppu;
2. kui kõik elektroonilise ukسلuku vabastamise tingimused on täidetud, saate pesumasina ukse avada ning trumlisse pesu lisada või sealt pesu välja võtta;
3. sulgege pesumasina uks;
4. vajutage (3) **KÄIVITAMISE/KATKESTAMISE** nuppu;

Pesuprogramm jätkab tööd.

☹ Kui pesutsükli ajal suuremas koguses pesu lisada, siis ei pruugi tulemus nii tõhus olla, kuna algselt tuvastas pesumasin väiksema pesukoguse ja lisas vähem vett. Pesukogusega võrreldes ebapiisav veekogus võib pesu ühtlasi kahjustada (kuiva pesu hõõrumine); ka pesemisaeg võib osutada pikemaks.

☹ Pesemisaeg jätkub pesuprogrammi poolelijäämise kohast.

TÕRKED

Törke või rikke korral programm katkestatakse.

Sellest annab märku helisignaal (vt RIKKEOTSINGU JA TÕRGETE TABEL) ja seadme ekraanil kuvatakse tõrge (E:XX).

ELEKTRIKATKESTUS

Elektrikatkestuse korral pesuprogramm peatub. Toiteallika taastamisel jätkatakse pesuprogrammi alates selle katkestamise hetkest. Pesutsükli lõppedes vaheldub seadme ekraanil **End**/**PF**. See teavitab kasutajat toiteallika rikkest ja selle mõjust pesuprogrammi läbiviimisele. Pesemisaeg jätkub pesuprogrammi poolelijäämise kohast.

UKSE AVAMINE (PROGRAMMI PEATUMINE/TÜHISTAMINE/MUUTMINE)

Pesumasina ust saab avada, kui selles on piisavalt vähe vett ja selle temperatuur ei ole liiga kõrge.

☹ Kui pesumasin ei ole toiteallikaga ühendatud või kui programmi täitmise ajal tekib toiteallika rike, ei saa pesumasina ust avada.

Sellisel juhul tuleb pesumasin korralikult ühendada või võtta ühendust hooldustehnikuga.

NÄITAB LÕPPENUD PESUTSÜKLITE ARVU

(sõltuvalt mudelist)

Kui ühendate seadme vooluvõrgust lahti, oodake 10 sekundit ja ühendage seejärel toitejuhe uuesti, ekraanil kuvatakse 3 sekundiks teave lõppenud pesutsüklite arvu kohta. 3 sekundi pärast lülitub seade ooterežiimile.

HOOLDAMINE JA PUHASTAMINE

⚠ Enne puhastamist eemaldage pesumasin vooluvõrgust.

☼ Ärge lubage lastel pesumasinat puhastada ega hooldustöid teha ilma nõuetekohase järelevalveta!

PESUVAHENDI DOSAATORI PUHASTAMINE

☼ Dosaatori sektsiooni tuleb vähemalt kaks korda kuus puhastada.

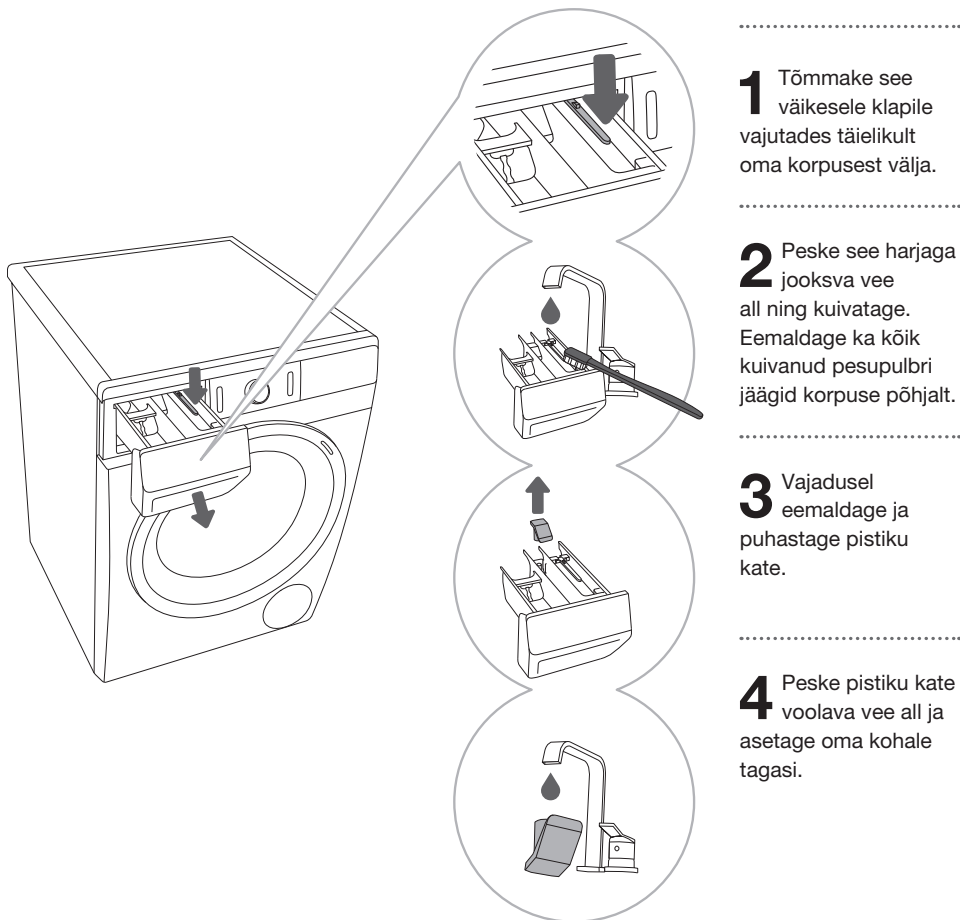

☼ Ärge peske dosaatorit nõudepesumasinas.

SISSEVOOLUVOOLIKU, PESUVAHENDI DOSAATORI KORPUSE JA UKSE KUMMITIHENDI PUHASTAMINE

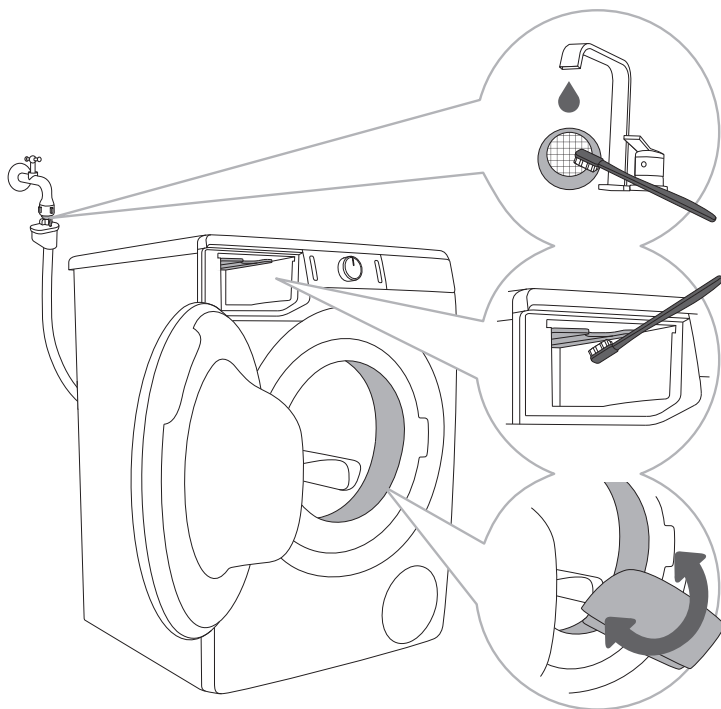

1 Puhastage filtrit regulaarselt jooksva vee all.

2 Puhastage harjaga kogu pesumasina loputusala, eriti loputuskambri ülaosas asuvad otsikud.

3 Pärast igit pesukorda pühkige üle ukse kummitihend. Sellega pikendate oma pesumasina kasutusaega.

PUMBA FILTRI PUHASTAMINE

☼ Puhastamise ajal võib veidi vett välja voolata. Seetõttu soovitame enne alustamist asetada põrandale vett imava rätiku.

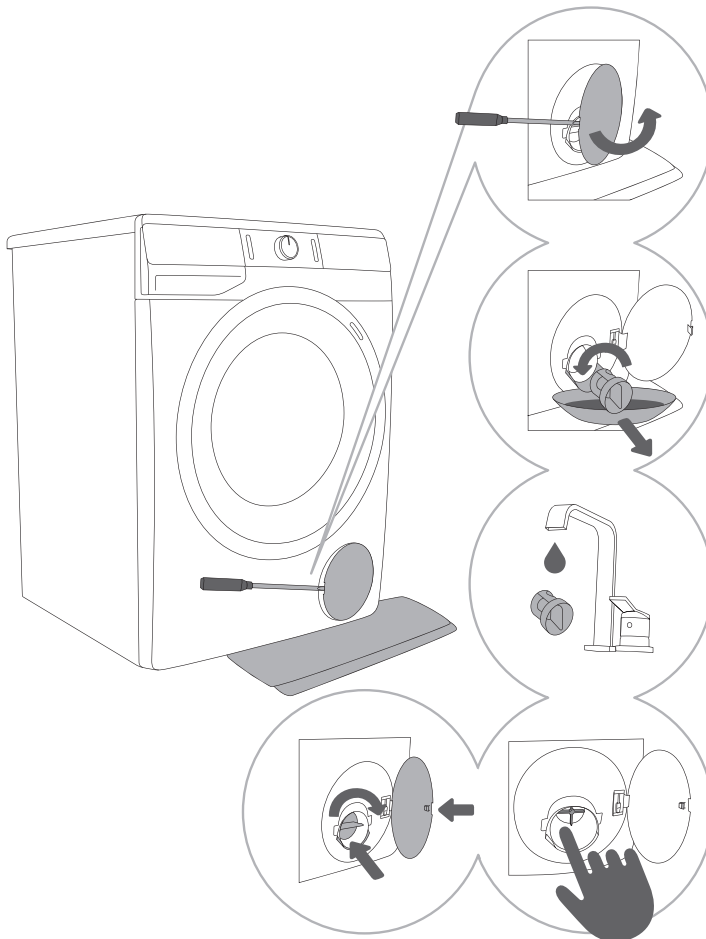

1 Avage pumba filtri kaas, kasutades sobivat tööriista (lamedat kruvikeerajat või muud sarnast tööriista).

2 Eemaldage vee väljalaskeava lehter enne pumba filtri puhastamist. Keerake pumba filtrit aeglaselt vastupäeva. Tõmmake filter välja ja laske veel aeglaselt välja voolata.

3 Puhastage pumba filter põhjalikult jooksva vee all.

4,5 Eemaldage filtri korpusest ja pumba propellerist kõik esemed ja kogu mustus. Asetage pumba filter tagasi, nagu on joonisel kujutatud ja pingutage see vastupäeva keeramisega. Hea tiheduse tagamiseks peab tihendi pind olema puhas.

☼ Pumba filtrit tuleb aeg-ajalt puhastada, eriti peale tugevalt pulstunud, villaste või vanade pesuesemete pesemist.

PESUMASINA VÄLJAST PUHASTAMINE

⚠ Enne puhastamist eemaldage pesumasin alati vooluvõrgust.

Puhastage pesumasinakorpus ja näidikupaneel pehme niiske puuvillalapi ja veega.

⚠ Ärge kasutage pesumasinat kahjustada võivaid lahusteid või puhastusvahendeid (järgige puhastusvahendi tootja soovitusi ja hoiatusi).

⚡ Ärge kasutage pesumasina puhastamiseks veejuga!

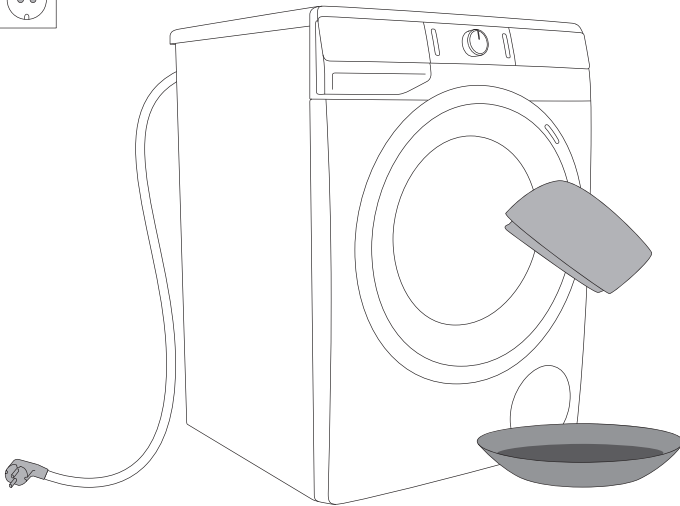

RIKKEOTSING





MIDA TEHA ...?











Pesumasin kontrollib pesutsükli ajal automaatselt erinevate funktsioonide toimimist. Anomaalia tuvastamisel teatatakse sellest näidikupaneelil (E:XX). Masin teatab tõrkest, kuni see välja lülitatakse. Erinevad häired keskkonnas (nt elektrilised seadmed) võivad põhjustada tõrketeate tekkimise (vt RIKKEOTSINGU TABELIT). Sellisel juhul:



- lülitage pesumasin välja ja oodake mõned sekundid;
- lülitage seade tööle ja korra pesuprogrammi;
- enamiku tõrgetest saab kasutaja ise lahendada (vt RIKKEOTSINGU TABELIT);
- vea kordumisel helistage volitatud teenindustöökotta;
- remonti võib teostada ainult piisava väljaõppega isik;

RIKKEOTSINGU JA TÕRGETE TABEL







Ekraanil võidakse kuvada järgmisi veateateid:

Probleem/ tõrge	Teave näidikupaneelil ja probleemi kirjeldus	Mida teha?
	Vale seadistus	Käivitage programm uuesti. Tõrke kordumisel kutsuge tehnik.
	Temperatuurianduri viga	Sisselaskevesi liiga külm. Korra pesuprogrammi. Kui pesumasin teatab sellest tõrkest uuesti, kutsuge tehnik.
	Tõrge ukse lukustamisel	Veenduge, et pesumasina uks on suletud. Eemaldage toitejuhe seinakontaktist; seejärel lükake juhe kontakti tagasi ning lülitage pesumasina sisse. Tõrke kordumisel kutsuge tehnik.
	Tõrge veega täitmisel	Kontrollige järgmist: <ul style="list-style-type: none">• kas vee sisselaskeklapp on avatud;• kas vee sissevooluvalviku filter on puhas;• kas vee sissevooluvalviku on deformeerunud (kärbitud, ummistunud jne);• kas veesüsteemis jääb veesurve vahemikku 0,05 ja 0,8 MPa (0,5–8 bar). Pesuprogrammi jätkamiseks vajutage seejärel (3) KÄIVITAMISE/KATKESTAMISE nuppu. Tõrke kordumisel kutsuge tehnik.
	Vee soojendamise viga	Käivitage programm uuesti. Tõrke kordumisel kutsuge tehnik.

Probleem/ tõrge	Teave näidikupaneelil ja probleemi kirjeldus	Mida teha?
	Vee äravoolu tõrge	Kontrollige järgmist: <ul style="list-style-type: none"> • kas pumba filter on puhas; • kas väljavooluvoolik on ummistunud; • kas äravool on ummistunud; • kas väljavooluvoolik on paigaldatud madalamale kui maksimaalne ja kõrgemale kui minimaalne kõrgus (vt ptk »PAIGALDAMINE JA ÜHENDAMINE/Vee väljavooluvooliku ühendamine ja fikseerimine«);; seejärel vajutage uuesti (3) KÄIVITAMISE/ KATKESTAMISE nuppu. Tõrke kordumisel kutsuge tehnik.
	Liigne kogus pesuvahendit	Liiga palju pesuvahendit võib põhjustada trumlis liigset vahutamist. Vt  kirjeldust.
	Pesumasina piirkonnas avastati veeleke	Lülitage pesumasin välja ja uuesti sisse. Kontrollige seadme välispinda. Kui te lekkeid ei tähelda, võite pesumasina kasutamist jätkata.
	Veetaseme anduri tõrge	Eemaldage toitejuhe seinakontaktist; seejärel lükake juhe kontakti tagasi ning lülitage pesumasin sisse. Tõrke kordumisel kutsuge tehnik.
	Vee ülevoolamine	Kui trumlis on vett üle teatava taseme ja näidikupaneelil teatatakse tõrkest, siis pesuprogramm peatatakse ja vesi pumbatakse pesumasinast välja. Käivitage programm uuesti. Tõrke kordumisel kutsuge tehnik. Kui trumlis on vett üle teatava taseme ja näidikupaneelil teatatakse tõrkest, kuid pesumasin jätkab vee lisamist, sulgege veekraan ja kutsuge teenindustehnik.
	Liigne kogus pesuvahendit	Liiga palju pesuvahendit võib põhjustada trumlis liigset vahutamist. Vt  kirjeldust.
	Mootori juhtsüsteemi viga	Jaotage pesu käsitsi ümber (kinnijäänud või sassis pesu) ja korrake pesuprogrammi.
	Tõrge ukse lukustamise ajal	Uks on suletud, kuid seda ei saa lukustada. Lülitage pesumasin välja. Lülitage see tagasi sisse ja käivitage pesuprogramm uuesti. Tõrke kordumisel kutsuge tehnik.
	Tõrge ukse avamise ajal	Uks on suletud, kuid seda ei saa lukust lahti teha. Lülitage pesumasin välja ja siis uuesti sisse. Tõrke kordumisel kutsuge tehnik. Ukse avamise kohta vt ptk »KATKESTAMINE JA PROGRAMMI VAHETAMINE/Ukse käsitsi avamine«.
	Pesumasina elektroonika rike	Eemaldage toitejuhe seinakontaktist; seejärel lükake juhe kontakti tagasi ning lülitage pesumasin sisse. Tõrke kordumisel kutsuge tehnik.

Probleem/ tõrge	Teave näidikupaneelil ja probleemi kirjeldus	Mida teha?
	Pesumasina elektroonika rike	Eemaldage toitejuhe seinakontaktist; seejärel lükake juhe kontakti tagasi ning lülitage pesumasina sisse. Tõrke kordumisel kutsuge tehnik.
	Süsteemi hoiatus pesumasina suuremast pingekoikumise tuvastamisest – 180 V > U > 260 V.	Tuvastati pikaajaline pingelangus alla 180 V või liigpinge üle 260 V, mis võib mõjutada pesumasina tööd. Kontrollige toitevõrku, millega pesumasin on ühendatud.
	Süsteemi hoiatus toiteallika vale sageduse (50/60 Hz) tuvastamise kohta.	Kui pesumasin oli sisse lülitatud, tuvastas süsteem vale toitesageduse, mis võib mõjutada pesumasina funktsionaalsust. Mistahes elektrivõrgu probleeme tuleks kontrollida ja need parandada.

Hoiatused/teave kasutajale, mida kuvatakse seadme ekraanil võivad hõlmata järgmist:

Hoiatus/ teave	Seadme ekraanil kuvatav teade	Tõrke põhjus ja kirjeldus, mida teha?
	ANTI CREASE (KORTSUVABA) funktsioon, mille olete valinud pesuprogrammi osana, on aktiveeritud ja pooleli.	ANTI CREASE (KORTSUVABA) funktsiooni peatamiseks vajutage nuppu (1) SISSE/VÄLJA.
	Vee äravoolusüsteemi hoiatus Hoiatuse  kuvamine.	Hoiatus vähenenud veevoolu kohta pumpamisetapis. Kontrollige järgmist: <ul style="list-style-type: none"> • kas pumba filter on puhas; • kas väljavooluvoolik on ummistunud; • kas äravool on ummistunud; • kas väljavooluvoolik on paigaldatud madalamale kui maksimaalne ja kõrgemale kui minimaalne kõrgus (vt ptk »PAIGALDAMINE JA ÜHENDAMINE/Vee väljavooluvooliku ühendamine ja fikseerimine«);
	Süsteemi hoiatus programmi Drum clean (Isepuhastusprogramm) rakendamiseks Pärast pesuprogrammi lõppemist kuvatakse näidikupaneelil vaheldumisi  ja  .	Soovitame käivitada programmi Drum clean (Isepuhastusprogramm).
	Süsteemi hoiatus liigse vahutamise tuvastamise kohta pesuprogrammi ajal.	Liigse vahutamise korral pesumasinas või vahu lekkimise korral läbi pesuvahendi dosaatori salve tuleb pestud pesu põhjalikult loputada suure koguse veega. Valige pesuprogramm, kuid ärge lisage pesuvahendit. <ul style="list-style-type: none"> • Soovitame valida programmi Rinse&Softening (Loputamine/Pehmendamise). • Vähendage lisatava pesuvahendi kogust.

Hoiatus/ teave	Seadme ekraanil kuvatav teade	Tõrke põhjus ja kirjeldus, mida teha?
	Elektrikatkestuse hoiatus («PF»/elektrikatkestus)	Süsteem tuvastas pesuprogrammi edenedes toiteallika rikke, mis mõjutas pesuprogrammi funktsionaalset läbiviimist. Kontrollige toitevõrku, millega pesumasin on ühendatud.
	Hoiatus – U:Lo (pinge alla 180 V)	Tuvastati pinge pikaajaline langus alla 180 V, mis võib mõjutada pesumasina tööd. Kontrollige toitevõrku, millega teie pesumasin on ühendatud.
	Paneelinäidik ja ükski nupp ei reageeri	Eemaldage toitejuhe seinakontaktist. Kontrollige, kas toitepinge sobib pesumasinale (220–240 V); seejärel ühendage toitejuhe tagasi pistikupesusa ja lülitage pesumasin sisse.
	Hoiatus – U:Hi (pinge üle 260 V)	Tuvastati pinge pikaajaline tõus üle 260 V, mis võib mõjutada pesumasina tööd. Kontrollige toitevõrku, millega teie pesumasin on ühendatud.
	Pesumasin ooterežiimis, valmis pesuprogrammi jätkama Näidikupaneelil olevad programmi lõpuni jääva aja sümbolid vaheldumisi põlevad ja ei põle.	Pesuprogrammi jätkamiseks vajutage nuppu (3) KÄIVITAMISE/KATKESTAMISE .
	Valmistumine ukse avamiseks Näidikul hakkavad vilkuma märgutuled.	Oodake protsessi lõppemiseni. Kui seejärel tõrget ei kuvata, siis saan käivitada uue pesuprogrammi. Vesi tuleb välja lasta. Oodake ukse lukust avanemiseni.

 **Müra ja vibratsioon** - Veenduge, et seade oleks ühetasaselt, kasutades reguleeritavaid jalgu, ja et lukustusmutrid oleksid kindlalt kinni keeratud.

Ebaühtlaselt jaotunud pesu või suured esemed pesumasina trumlis võivad tekitada probleeme nagu vibratsioon ja müra töötamisel. Seade tajub selliseid probleeme ja aktiveerib funktsiooni UKS* (*stabiilsuse juhtimise süsteem).

Väikeseid koguseid (nt üks käterätik, üks sviiter, üks hommikumantel jne) või erilistest kangastest valmistatud, eriliste geomeetriliste omadustega esemeid on praktiliselt võimatu jaotada pesumasina trumlis ühtlaselt (sussid, suured esemed jne). Seetõttu üritab pesumasin mitmel korral trumlit tasakaalustada, mis omakorda pikendab pesutsükli kestust. Äärmuslikel, eriti ebasoodsate tingimustega juhtudel lõpetab programm ilma tsentrifuugimise tsükli.

UKS* (*stabiilsuse juhtimise süsteem) võimaldab stabiilsemat töötamist ja pikendab seadme kasulikkude eluiga.

Kui teil pole õnnestunud eespool olevas tabelis toodud nõuannete abil oma probleemi kõrvaldada, kutsuge volitatud teenindustehnik.

TEENINDUS

Enne teenindustehniku kutsumist

Teeninduskeskusega ühendus võtmisel teatage oma pesumasina tüüp (1), kood/tunnus (2), mudeli number (3) ja seerianumber (4).

Pesumasina tüübi, koodi, mudeli ja seerianumbri leiате pesumasina ukse siseküljel olevalt andmesildilt (tüüp).

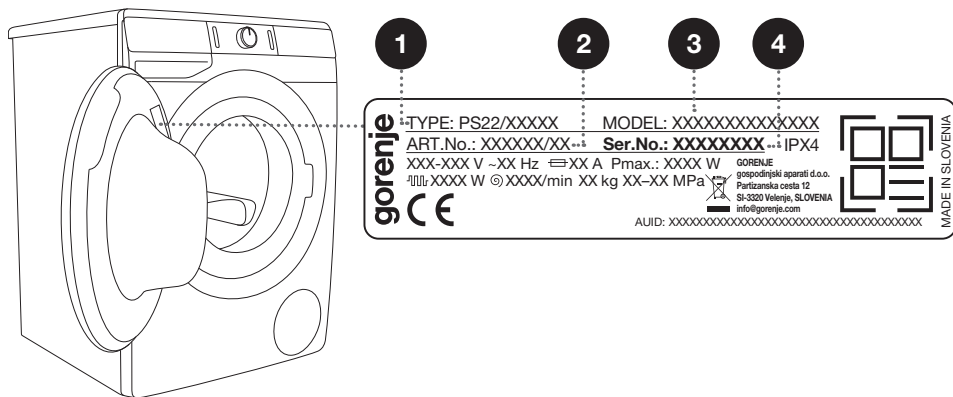

⚠ Rikete korral kasutada ainult heakskiidetud volitatud tootja varuosasid.

⚠ Pesumasina valesst ühendamisest või kasutamisest tingitud remondi- ja garantiinõuded ei ole garantiiga kaetud. Sellisel juhul kannab remondikulud kasutaja.

☹ Garantii ei laiene tarvikutele, väikestele värvimuutustele, seadme vanusest tingitud suurenenud müratasemele, mis ei mõjuta seadme funktsionaalsust, või esteetilistele puudustele, mis ei mõjuta seadme funktsionaalsust ja ohutust.

☹ Garantii ei kata keskkonna häiretest põhjustatud kahjustusi (äike, elektrilühis, loodusõnnetused jms).

Lisaseadmeid ja hooldustarvikuid näeb meie veebilehelt www.gorenje.com

SOOVITUSED PESEMISEKS JA OMA PESUMASINA SÄÄSTLIKUKS KASUTAMISEKS

Peske uusi värvilisi riideid esimest korda eraldi.

Peske väga määratud esemeid väiksemates kogustes, suurema pesuvahendi kogusega ja eelpesutsükliga.

Töödelge plekki enne pesemist spetsiaalse plekieemaldusvahendiga.

Soovitame kasutada kergelt määratud pesu pesemiseks ilma eelpesuta lühemat programmi (nt **FAST**) madalal temperatuuril.

Kui pesete pesu sageli madalatel temperatuuridel, kasutades vedelaid pesuaineid, võivad pesumasinas hakata arenema bakterid. Ebameeldiva lõhna eemaldamiseks soovitame aeg-ajalt käivitada programm Drum clean (Isepuhastusprogramm) (vt PROGRAMMITABELIT).

Soovitame vältida väikeste pesukoguste pesemist, kuna sellega kulutate liigselt energiat ja pesemistulemus on halvem.

Raputage kokkuvolditud pesu enne trumlisse asetamist lahti.
Kasutage ainult masinpesuks sobivaid pesuvahendeid.

Kui vee karedus ületab 14°dH kraadi, tuleks kasutada veepehmendajat. Kahjustused, mis on tekitatud küttekehale veepehmendaja mittekasutamise tõttu, ei kuulu garantii alla. Täpsemat teavet kasutatava vee kareduse kohta saate oma kohalikust vee-ettevõttest.

Ei soovitata kasutada klooripõhiseid valgendeid, kuna need võivad kahjustada küttekeha.

Ärge pange karestatud pesuainepalli pesuvahendi dosaatorisse, kuna need võivad ummistada pesumasina torustiku.

Kui kasutate tiheda konsistentsiga vedelat loputusvahendit, soovitame seda eelnevalt veega lahjendada, et vältida dosaatori kanalite ummistumist.
Vedelad pesuvahendid on ette nähtud ainult põhipesuks ilma eelpesuta.

Suurem tsentrifuugimise kiirus jätab pesusse vähem niiskust. Seetõttu kuivab pesu trummelkuivatis kiiremini ja nii säästate energiat.

Vee karedus	Kareduse skaala			
	°dH (°N)	m mol/l	°fH (°F)	p.p.m.
1 – pehme	< 8,4	< 1,5	< 15	< 150
2 – normaalne	8,4–14	1,5–2,5	15–25	150–250
3 – kare	14 <	2,5 <	25 <	250 <

☼ Täpsemad teavet kasutatava vee kareduse kohta saate oma kohalikust vee-ettevõttest.

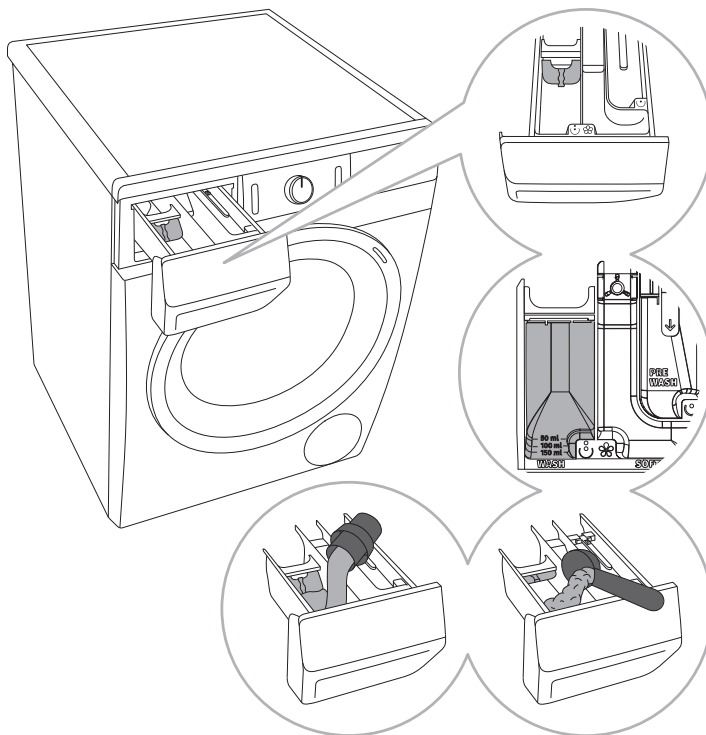

1 Pesumasinal on eraldaja/jaotur, mis võimaldab pesuvedelikku peamisse pesusektsiooni lisada ☼ (vasakpoolne sektsioon).

2 Pesupulbri ja -vedeliku taseme näidik.

3 Pesupulbri kasutamisel tuleks eraldaja/jaoturi klapp üles tõsta.

4 Vedela pesuaine kasutamisel tuleks eraldaja/jaoturi klapp alla lasta.

Pesuvahendi dosaatori sektsioonide sümbolid

☼	eelpesu
☼	põhipesu
☼	pehmemdamine

☞ Soovitame pesupulbri lisada vahetult enne pesutsükli. Kui lisate selle varem, siis veenduge enne lisamist, et dosaatori pesupulbri sektsioon oleks täiesti kuiv. Vastasel juhul võib pulber enne pesemist klompi tõmbuda.

☞ Valage pehmendaja dosaatori sektsiooni sümboliga ☞. Järgige pakendil olevaid soovitusi.

☞ Ärge lisage pehmendajat rohkem kui sektsioonis näidatud maksimaalse taseme märk. Vastasel juhul lisatakse pehmendajat pesule liiga vara, mis muudab pesemistulemust halvemaks.

TOOTEKIRJELDUS

TOOTEKIRJELDUS vastavalt ELi määrusele nr 2019/2014

(vastavalt mudelile)

Tarnija nimi või kaubamärk:				
Tarnija aadress (°):				
Mudelitähis:				
Toote üldnäitajad:				
Näitaja	Väärtus	Näitaja	Väärtus	
Nimitäitekogus ^(a) (kg)	x,x	Mõõtmed (cm)	Kõrgus	x
			Laius	x
			Sügavus	x
EEL _w ^(a)	x,x	Energiatõhususe klass ^(a)	[A/B/C/D/E/F/G] ^(c)	
Pesemistõhususe indeks ^(a)	x,xxx	Loputamistõhusus (g/kg) ^(a)	x,x	
Energiatarbimine (kWh tsükli kohta) programmiga »eco 40-60«. Seadme tegelik energiatarbimine oleneb selle kasutusviisist.	x,xxx	Veetarbimine (l tsükli kohta) programmiga »eco 40-60«. Seadme tegelik veetarbimine oleneb selle kasutusviisist ja vee karedusest.	x	
Kõrgeim temperatuur töödeldavas pesus ^(a) (°C)	Nimitäitekogus	x	Jääkniiskusesisaldus ^(a) (%)	x,x
	Pool	x		
	Veerand	x		
Tsentrifuugimiskiirus ^(a) (p/min)	Nimitäitekogus	x	Tsentrifuugimistõhususe klass ^(a)	[A/B/C/D/E/F/G] ^(c)
	Pool	x		
	Veerand	x		
Programmi kestus ^(a) (h:min)	Nimitäitekogus	x:xx	Tüüp	[sisseehitatud/eraldiseisev]
	Pool	x:xx		
	Veerand	x:xx		
Õhus leviv müra tsentrifuugimisfaasis ^(a) (dBA, nulltaseme 1 pW suhtes)	x	Õhus leviva müra klass ^(a) (tsentrifuugimisfaasis)	[A/B/C/D] ^(c)	
Väljalülitatud seisund (W)	x,xx	Ooteseisund (W)	x,xx	

Viitkäivitus (W) (kui on asjakohane)	x,xx	Võrguühendusega ooteseisund (W) (kui on asjakohane)	x,xx
Tarnija pakutava garantii miinimumkestus ^(b):			
See toode on ette nähtud hõbedaioonide vabastamiseks pesemistsükli		[JAH/EI]	

Lisateave:

link tootja veebisaidile, kus on esitatud komisjoni määruse (EL) 2019/2023 ^(a) II lisa punkti 9 kohane teave ^(b):

- ^(a) Programmi »eco 40-60« korral.
- ^(b) Nende elementide muudatusi ei käsitata määruse (EL) 2017/1369 artikli 4 lõike 4 kohaldamisel asjakohastena.
- ^(c) Kui toodete andmebaas tekitab selle lahtri lõpliku sisu automaatselt, ei pea tarnija neid andmeid sisestama.

MADALA ENERGIATARBEGA OOTEREŽIIM

Kui Te ei kasuta ühtegi programme ega vali ühtegi seadet pärast pesumasina sisselülitamist (**SISSE/VÄLJA** nupp (1)), lülitatakse näidik 5 minuti pärast välja ning see lülitub elektri säästmiseks ooterežiimi.

Näidik läheb uuesti aktiivseks, kui pöörate programmivalija nuppu (2) või vajutate **SISSE/VÄLJA** nuppu (1). Kui Te ei tee midagi 5 minutit pärast programmi lõppu, lülitatakse näidik elektri säästmiseks välja.

P_o = kaalutud elektritarbimine väljalülitatud olekus [W]	< 0,5
P_l = kaalutud elektritarbimine ooterežiimis [W]	< 0,5
T_l = ooteaeg [min]	5,00

KASUTUSEST KÕRVALDAMINE

Pakendid on valmistatud keskkonnasõbralikest materjalidest, mida saab ringlusse võtta või utiliseerida ilma keskkonda kahjustamata. Selleks on kõik pakendid vastavalt märgistatud.



Sümbol tootel või selle pakendil tähistab, et seda toodet ei tohi ära visata olmeprügi hulka. See tuleb üle anda vastavasse elektri- ja elektroonikaseadmete kogumispunkti.

Kui **utiliseerite** vananenud pesumasinat, eemaldage toitejuhe ja lõhkuge ukseüliliti ja lukustusmehhanism, et vältida ukse sulgumist (laste turvalisuse tagamiseks).

Kandes hoolt selle seadme korrektse **kasutusest kõrvaldamise** eest, aitate ära hoida võimalikke negatiivseid tagajärgi keskkonnale ja inimeste tervisele, mida võib põhjustada selle seadme vale jäätmekäitlus. Selle seadme utiliseerimise kohta täpsema informatsiooni saamiseks palun võtke ühendust oma kohaliku omavalitsusega, majapidamisjäätmete kogumise teenistusega või kauplusega, kust te seadme soetasite.

Jätame endale õiguse teha kasutusjuhendis mis tahes muudatusi ja ei vastuta võimalike vigade eest.

