

LT

# IŠSAMIOS INSTRUKCIJOS SKALBIMO MAŠINOS NAUDOJIMUI

**gorenje**

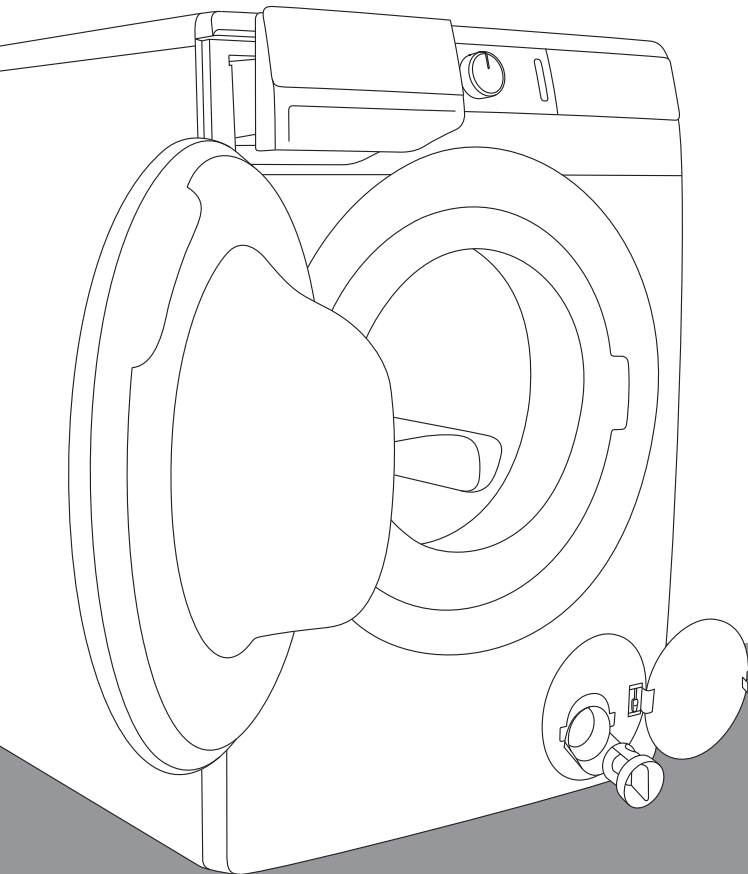

Gyvenimas šiandien sudėtingas. Tegul skalbinių priežiūra bus paprasta! Jūsų naujoji skalbimo mašina naudoja pažangias technologijas ir naujausius skalbinių priežiūros pasiekimus, kad padėtų supaprastinti kasdienes namų ruošos darbus. Mūsų skalbyklėje naudojama naujausia technologija užtikrina švelniausią kiekvieno drabužio priežiūrą, kad jis kuo mažiau susiglamžytų. Tuo pačiu jūsų skalbimo mašina neteršia aplinkos dėl itin veiksmingo energijos, vandens ir skalbiklių naudojimo.

Ši skalbimo mašina skirta tik buitiniam naudojimui. Prašome nenaudoti jokių skalbinių, pažymėtų kaip netinkamų skalbti skalbimo mašinomis.

Šie simboliai naudojami visoje instrukcijoje ir turi tokias reikšmes:



Informacija, patarimas arba rekomendacija



Įspėjimas – bendras pavojus



Įspėjimas – elektros smūgio pavojus



Įspėjimas – karšto paviršiaus pavojus



Įspėjimas – gaisro pavojus



Svarbu atidžiai perskaityti instrukcijas.

# TURINYS

<b>4 SAUGOS PRIEMONĖS</b> ..... <b>8 SKALBIMO MAŠINOS APRAŠYMAS</b> 9 Techniniai duomenys 10 Valdymo įtaisas	<b>ĮVADAS</b>
<b>12 MONTAVIMAS IR PRIJUNGIMAS</b> 12 Blokavimo strypelių išėmimas 13 Perkėlimas ir gabenimas po montavimo 13 Patalpos pasirinkimas 13 Skalbimo mašinos kojelių reguliavimas 14 Skalbimo mašinos vieta 16 Jungimas prie vandentiekio 17 Vandens išleidimo žarnos prijungimas ir tvirtinimas 18 Prietaiso jungimas prie maitinimo tinklo ..... <b>19 PRIEŠ NAUDOJANT PRIETAISĄ PIRMĄ KARTĄ</b>	<b>SKALBIMO MAŠINOS PARUOŠIMAS PRIEŠ PIRMĄ NAUDOJIMĄ</b>
<b>20 SKALBIMAS, ŽINGSNIS PO ŽINGSNIO (1-6)</b> 20 1 veiksmas: Atsižvelkite į etiketes ant skalbinių 21 2 veiksmas: Pasiruošimas skalbimo procesui 23 3 veiksmas: Pasirinkite tinkamą skalbimo programą 28 4 veiksmas: Papildomų funkcijų pasirinkimas 34 5 veiksmas: Pradėkite skalbimo programą 34 6 veiksmas: Skalbimo programos pabaiga ..... <b>35 PROGRAMŲ NUTRAUKIMAS IR PAKEITIMAS</b> ..... <b>38 VALYMAS IR PRIEŽIŪRA</b> 38 Dozatoriaus stalčiuuko valymas. 39 Vandens tiekimo žarnos, skalbiklio dozatoriaus korpuso ir guminio durielių tarpiklio valymas 40 Siurblio filtro valymas 41 Skalbimo mašinos išorės valymas	<b>SKALBIMO PROCESO ETAPAI</b>  <b>SKALBIMO MAŠINOS VALYMAS IR PRIEŽIŪRA</b>
<b>42 TRIKČIŲ ŠALINIMAS</b> 42 Ką daryti ...? 42 Trikčių diagnostikos ir klaidų lentelė 47 Techninė apžiūra ..... <b>48 SKALBIMO IR TAUPAUS SKALBIMO MAŠINOS NAUDOJIMO REKOMENDACIJOS</b> <b>51 PRODUKTO INFORMACINIS LAPAS</b> <b>53 ŠALINIMAS</b>	<b>TRIKČIŲ ŠALINIMAS</b>  <b>ĮVAIRI INFORMACIJA</b>

# SAUGOS PRIEMONĖS



**Prieš naudodami skalbimo mašiną atidžiai perskaitykite naudojimo instrukcijas.**

**Prašome nenaudoti skalbimo mašinos pirmiausia neperskaičius ir nesupratus šių instrukcijų.**

**Šios skalbimo mašinos naudojimo instrukcijos pateikiamos su skirtingų skalbimo mašinų tipais arba modeliais. Todėl jos gali apimti nustatymus ar įrangą, kurios jūsų skalbimo mašinoje nėra.**

**Nesilaikant naudojimo instrukcijų** ar netinkamai naudojant skalbimo mašiną galite sugadinti skalbinius ar mašiną, arba sužaloti vartotoją. Laikykite naudojimo instrukcijas po ranka, netoli skalbimo mašinos.

Naudojimo instrukcija taip pat yra mūsų interneto svetainėje [www.gorenje.com](http://www.gorenje.com).

**Šis prietaisas skirtas naudoti buityje ir panašiose vietose, pvz.:**

- personalo virtuvėlėse parduotuvėse, biuruose ir kitoje darbo aplinkoje;
- fermose;
- klientams viešbučiuose, moteliuose ir kitose gyvenamosiose patalpose;
- nakvynės ir pusryčių tipo įstaigose.

Vykdykite instrukcijas, kaip tinkamai sumontuoti »Gorenje« skalbimo mašiną ir prijungti prie vandentiekio ir elektros tinklo (žr. skyrių »MONTAVIMAS IR PRIJUNGIMAS«).

Prijungti prie vandens ir maitinimo linijų turi tinkamai apmokytas specialistas arba ekspertas.

Remontą ir priežiūrą, susijusius su sauga arba veikimu, turėtų atlikti kvalifikuoti ekspertai.

Siekiant išvengti pavojaus, sugadintas **maitinimo laidas** gali būti pakeistas tik gamintojo, įgalioto aptarnavimo techniko ar kito įgalioto asmens.

Nejunkite skalbimo mašinos į maitinimo tinklą, naudodamiesi išoriniu perjungimo įtaisu, pavyzdžiui, programuojamu laikmačiu, arba nejunkite prie maitinimo tinklo, kurį maitinimo tiekėjas reguliariai įjungia ir išjungia.

**Nestatykite skalbimo mašinos patalpoje, kurios temperatūra gali nukristi žemiau 5°C**, nes, vandens užšalimo atveju skalbimo mašinos dalys gali būti pažeistos.

Kilimas neturi užstoti skalbimo mašinos dugne esančių ventiliacijos angų.

**Jungdami mašiną prie vandentiekio**, naudokite supakuotą vandens įleidimo žarną ir sandarinimo tarpines. Vandens slėgis turi būti nuo 0,05 iki 0,8 MPa (0,5–8 bar).

Visada naudokite naują vandens tiekimo žarną prijungti prietaisui prie vandens tiekimo; nenaudokite senos vandens tiekimo žarnos pakartotinai.

Vandens išleidimo žarnos galas turi siekti vandens nutekėjimo liniją.

Prieš pradėdami skalbimo ciklą, paspauskite dangtelį ant nurodytos vietos, kol jis užsifiksuos. Skalbimo mašinos veikimo metu negalima atidaryti durelių.

**Rekomenduojame pašalinti iš būgno visas priemaišas prieš pirmąjį skalbimą** su Cotton 90°C (Medvilnės 90°C) programa (žr. PROGRAMŲ LENTELE).

**Po skalbimo užsukite vandens čiaupą ir ištraukite skalbimo mašinos kištuką iš elektros lizdo.**

Skalbimo mašiną skalbinių skalbimui naudokite tik kaip aprašyta instrukcijoje. Mašina nėra skirta cheminiam valymui.

Naudokite tik skalbimo mašinos priežiūrai skalbinių ir priežiūrai skirtas priemones. Mes neatsakome už nuostolius arba gumų ir plastikinių dalių spalvos pokyčius dėl netinkamo balinimo arba dažiklių naudojimo.

**Valant kalkes**, naudokite tik nukalkinimo medžiagas pridėję apsaugos nuo korozijos. (Naudokite tik korozijos nesukeliantis nukalkinimo medžiagas.) Laikykitės gamintojų nurodymų. Užbaikite skalbimo procesą keliais skalavimo ciklais arba paleiskite Drum clean (Savaiminio išsivalymo programa), kad pašalintumėte likutinę rūgštį (pvz., actą ir t.t.).

 Nenaudokite valymo priemonių, kurių sudėtyje yra tirpiklių, nes jos gali išskirti nuodingų dujų, sugadinti mašiną ir sukelti gaisro ir sprogimo pavojus.

Skalbimo programos metu neatsiranda sidabro jonų.

Skalbimo mašina nėra skirta naudoti asmenims (įskaitant vaikus), kurių fiziniai, jutiminiai ar protiniai sugebėjimai nepakankami arba kuriems nepakanta patirties ir žinių. Šie asmenys turi būti instruktuojami apie skalbimo mašinos naudojimą asmens, atsakingo už jų saugumą.

## **VAIKŲ SAUGUMAS**

Prieš uždarydami skalbimo mašinos dureles ir paleisdami programą, patikrinkite, ar nieko nėra skalbinių būgne (pavyzdžiui, gal į skalbimo mašinos būgną įlipo vaikas ir uždarė duris iš vidaus).

Laikykite plovimo priemones ir kondicionierius vaikams nepasiekiamoje vietoje.

**Aktyvuokite užraktą nuo vaikų.** Žr. skyrių »NUSTATYMŲ PASIRINKIMAS/Užraktas nuo vaikų«.

**Neleiskite jaunesniems nei treji metai vaikams būti arti prietaiso, nebent jie yra nuolat prižiūrimi.**

**Skalbimo mašina yra pagaminta laikantis visų taikytinų saugos standartų.**

Ne jaunesni kaip 8 metų vaikai, ribotų fizinių jutiminių arba protinių gebėjimų asmenys ir turintieji per mažai patirties ir žinių gali naudoti prietaisą tik prižiūrimi kito asmens arba išmokyti saugaus darbo su skalbimo mašina ir suprantantys jo keliamus pavojus. Negalima leisti vaikams žaisti su prietaisu. Patikrinkite, ar vaikai nevalo skalbimo mašinos arba neatlieka kitų techninės priežiūros užduočių be priežiūros.

### **KARŠTO PAVIRŠIAUS PAVOJUS**

Esant aukštesnei skalbimo temperatūrai, durelių stiklas įkaista. Nenusideginkite. Stebėkite, kad vaikai nežaistų netoli durelių stiklo.

**Skalbyklę galima naudoti tik su pridedamu maitinimo laidu.**

# SKALBIMO MAŠINOS APRAŠYMAS

## PRIEKIS

- 1 Valdymo įtaisas
- 2 Start/pause mygtukas
- 3 Programų pasirinkimo ratukas
- 4 Įjungimo/išjungimo mygtukas
- 5 Dozatoriaus dėklas
- 6 Durelės
- 7 Techninių duomenų plokštelė
- 8 Siurblio filtras

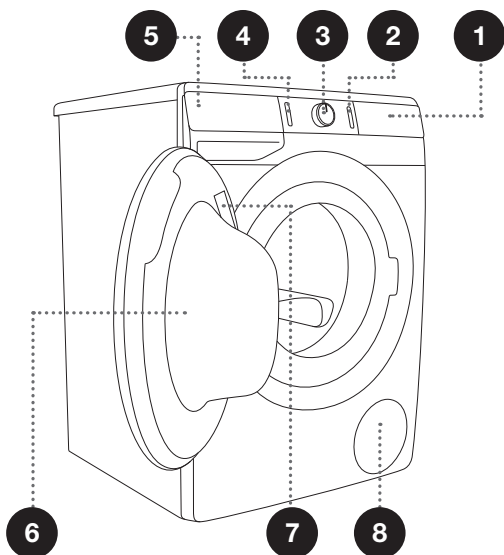

## GALINĖ DALIS

- 1 Vandens tiekimo žarna
- 2 Maitinimo laidas
- 3 Vandens išleidimo žarna
- 4 Reguliuojama kojelė

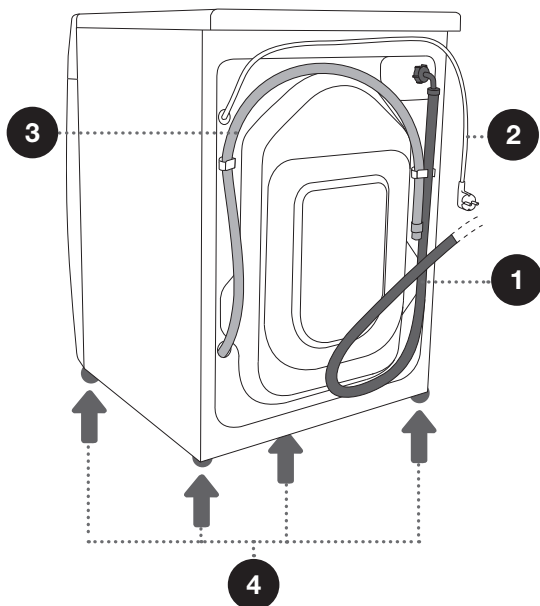





# TECHNINIAI DUOMENYS

## (PRIKLAUSOMAI NUO MODELIO)

Vardinė plokštelė su pagrindine informacija apie skalbyklę yra skalbyklės durelių vidinėje (žr. skyrių »SKALBIMO MAŠINOS APRAŠYMAS«).

Maksimali apkrova	Žiūrėkite techninių duomenų lentelę		
Plotis	600 mm	600 mm	600 mm
Aukštis	850 mm	850 mm	850 mm
Skalbimo mašinos gylis (a)	465 mm	545 mm	610 mm
Gylis su uždarytomis durelėmis	495 mm	577 mm	640 mm
Gylis su atidarytomis durelėmis (b)	980 mm	1062 mm	1125 mm
Skalbimo mašinos svoris	X kg (priklausomai nuo modelio)		
Vardinė įtampa	Žiūrėkite techninių duomenų lentelę		
Vardinė galia	Žiūrėkite techninių duomenų lentelę		
Jungties tipas	Žiūrėkite techninių duomenų lentelę		
Vandens slėgis	Žiūrėkite techninių duomenų lentelę		
Dabartinis	Žiūrėkite techninių duomenų lentelę		
Dažnis	Žiūrėkite techninių duomenų lentelę		

Techninių duomenų plokštelė

<b>gorenje</b>	TYPE: PS22/XXXXX	MODEL: XXXXXXXXXXXXXXXX		<b>MADE IN SLOVENIA</b>	
	ART.No.: XXXXXX/XX	Ser.No.: XXXXXXXX			IPX4
	XXX-XXX V ~XX Hz ⇔ XX A Pmax.: XXXX W	<small>           GORENJE            gospodinijski aparati d.o.o.            Partizanska cesta 12            SI-3320 Velenje, SLOVENIA            info@gorenje.com         </small>			
	 <small>           1111 XXXX W Ⓞ XXXX/min XX kg XX-XX MPa         </small>	<small>           AUID: XXXXXXXXXXXXXXXXXXXXXXXXXXXXXXXXXXXX         </small>			

# VALDYMO ĮTAISAS

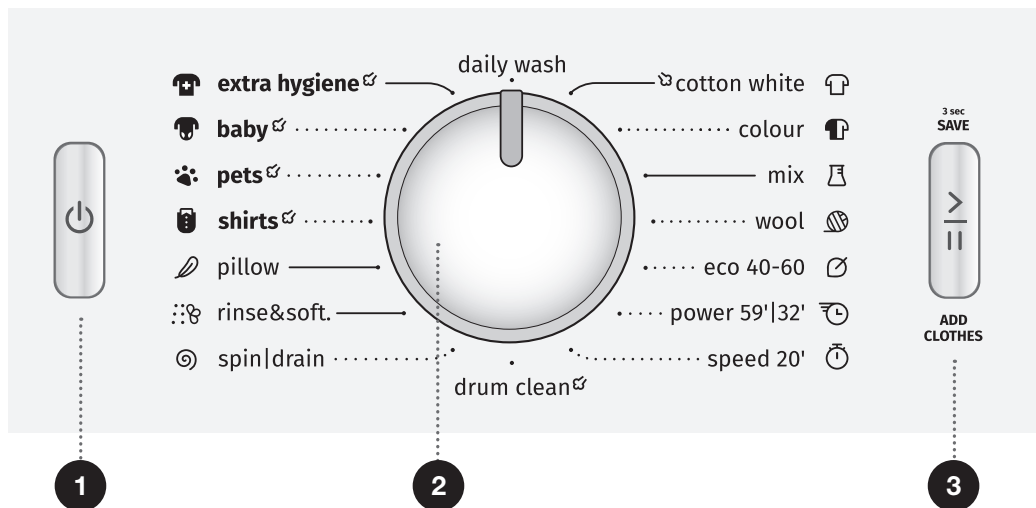

## 1 ĮJUNGIMO/IŠJUNGIMO MYGTUKAS

Naudokite šį mygtuką, norėdami įjungti ir išjungti skalbimo mašiną ir iš naujo nustatyti skalbimo programą.

## 2 PROGRAMŲ PASIRINKIMO RANKENĖLĖS

## 3 START/PAUSE MYGTUKAS

Naudokite šį mygtuką pradėti arba sustabdyti programą.

Pasibaigus paleidimui arba pertraukos metu mirksės mygtuko apšvietimas; Programai prasidėjus, ši lemputė bus įjungta nuolat.

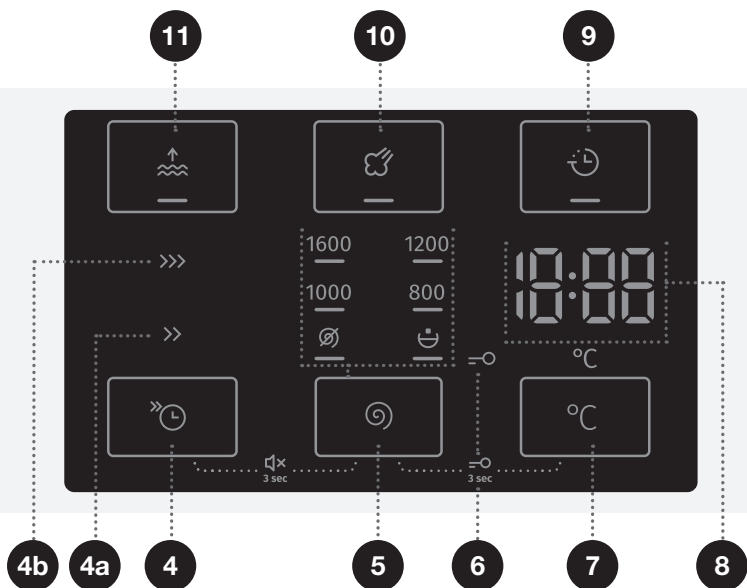

## 4 FAST funkcija



(GREITA)

4a FAST >> (GREITAS)

4b SUPER FAST >>> (SUPER GREITA)

Trumpesnė skalbimo programos trukmė

## 5 SPIN

(GRĘŽIMO GREITIS 1600/ VANDENS NUTEKĖJIMAS  / SIURBLIO SUSTABDYMAS )

Galimybė nustatyti gręžimo greitį.

## 4+5 Garso IŠJUNGIMAS/ IŠJUNGIMAS

Paspauskite 4+5 padėtis ir palaikykite 3 sekundes.

## 6 UŽRAKTO NUO VAIKŲ

simbolio  apšvietimas

## 7 SKALBIMO TEMPERATŪRA °C

Skalbimo temperatūros nustatymas

## 5+7 Užrakto nuo vaikų IŠJUNGIMAS/ IŠJUNGIMAS

Paspauskite 5+7 padėtis ir palaikykite 3 sekundes.

## 8 EKRANE rodoma:

- Galimos funkcijos
- Iki programos pabaigos likęs laikas
- Informacija naudotojui

## 9 DELAY END

(ATIDĖTA PABAIGA)

Skalbimo programos pabaigos laiko nustatymas.

## 10 STEAM

(GARAS) Skalbinių atnaujinimo funkcijos įjungimas

## 11 WATER+

(VANDUO+)

Aukštesnio vandens lygio nustatymas

# MONTAVIMAS IR PRIJUNGIMAS

☞ Nuimkite pakuotę išpakuodami būkite atsargūs, kad nepažeistumėte prietaiso aštrių daiktų.

## BLOKAVIMO STRYPELIŲ IŠĖMIMAS

⚠ Prieš pirmąjį prietaiso naudojimą reikia išimti blokavimo strypelius. Užblokuota skalbimo mašina gali būti sugadinta, kai ji įjungiama pirmą kartą. Tokios žalos atvejais garantija negalioja!

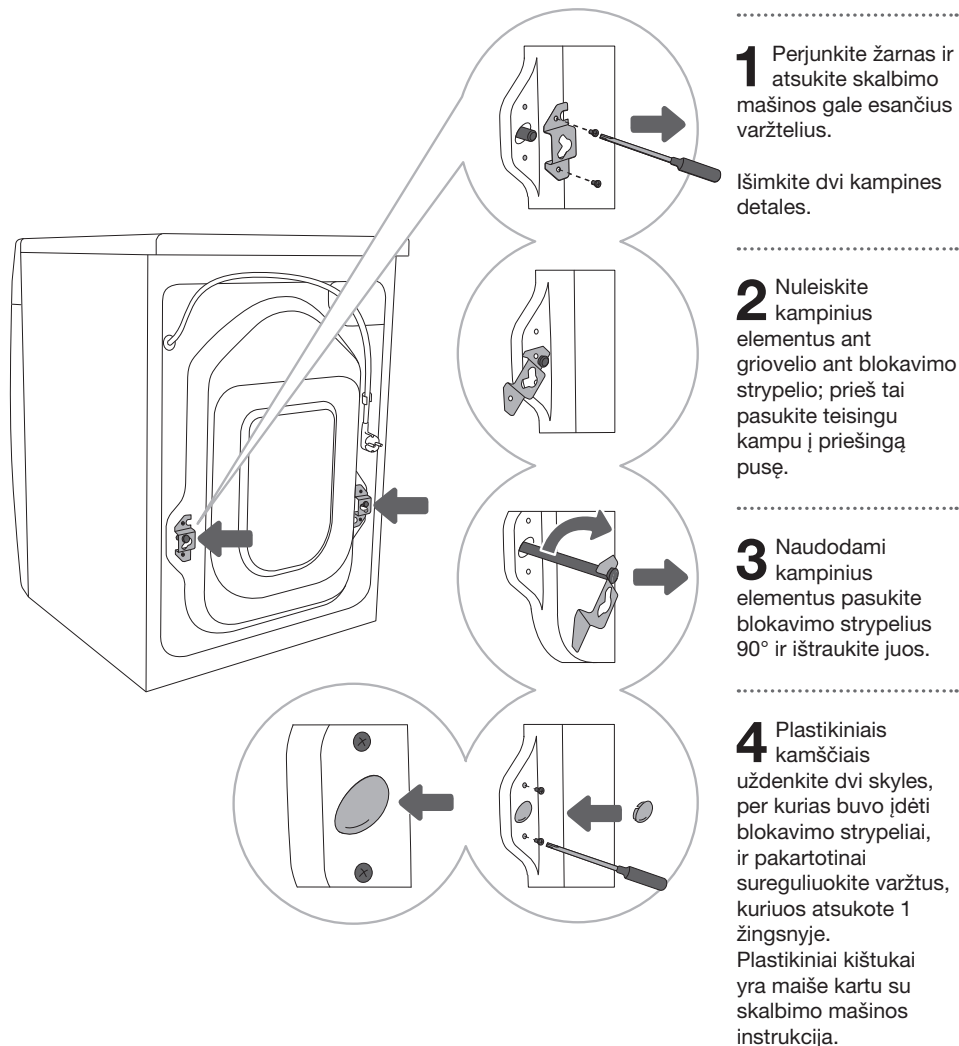

## PERKĖLIMAS IR GABENIMAS PO MONTAVIMO

☞ Jei pageidaujate perkelti skalbimo mašiną po to, kai ji buvo sumontuota, kampinius elementus ir bent vieną blokavimo strypelį reikia sumontuoti iš naujo, kad skalbimo mašina nebūtų sugadinta transportavimo metu. (žr. skyrių »MONTAVIMAS IR JUNGIMAS/blokuojančių strypelių išėmimas«). Jei pametėte kampines dalis ir blokavimo strypelius, juos galite užsakyti iš gamintojo.

## PATALPOS PASIRINKIMAS

☞ Grindys, ant kurių statoma skalbimo mašina, turi būti su betoniniu pagrindu. Jie turi būti sausi ir švarūs; kitaip skalbimo mašina gali nuslysti. Taip pat nuvalykite apatinį reguliuojamų kojų paviršius.

☞ Skalbimo mašina turi stovėti ant kieto, lygaus ir stabilaus pagrindo.

☞ Jei skalbimo mašina dedama ant pakelto tvirto pagrindo, ji turi būti papildomai apsaugota nuo apvirtimo.

## SKALBIMO MAŠINOS KOJELIŲ REGULIAVIMAS

Naudokite liniuotę ir veržliaraktį Nr. 32 (kojelėms) ir Nr. 17 (veržlei). Veržliarakčiai nepateikiami.

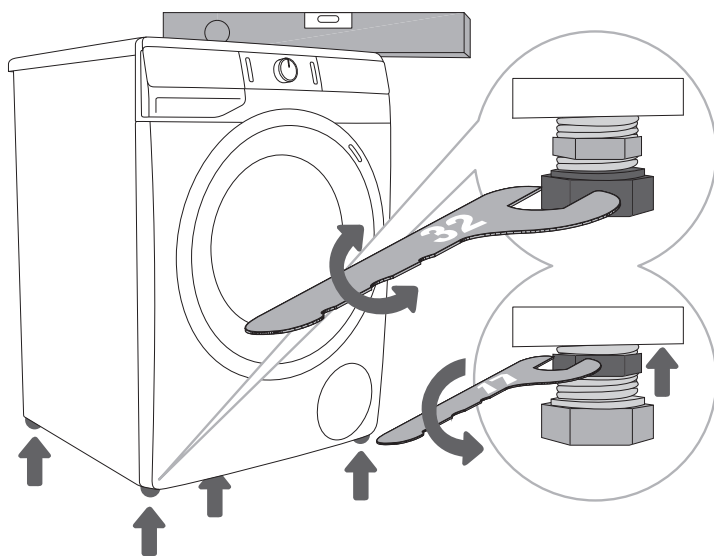

**1** Išlyginkite skalbimo mašiną išilgine ir skersine kryptimi sukdami reguliuojamas kojas.

**2** Nustatė kojos aukštį, veržliarakčiu Nr. 17 tvirtai suveržkite veržles (kontrveržles), sukdami jas link skalbimo mašinos apačios ↑ (žr. pav.).

☛ Neteisingai sulygiavus reguliuojamas mašinos kojeles, ji gali vibruoti, prietaisas ims judėti po patalpą ir veikti keldamas triukšmą. Neteisingai sulygiavus mašiną, garantija nebetaikoma.

☛ Įrenginio eksploatavimo metu kartais gali atsirasti neįprastas arba garsus triukšmas; dažniausiai jis kyla dėl netinkamai pastatyto prietaiso.

## SKALBIMO MAŠINOS VIETA

Jei taip pat turite atitinkamų (vienodų) matmenų džiovyklę Gorenje, ją galima statyti ant skalbimo mašinos Gorenje (šiuo atveju reikia naudoti vakuumines kojeles) arba šalia jos (pav. nuo 1 iki 3). Jei jūsų Gorenje skalbimo mašina yra mažesnė (minimalus gylis 545 mm) nei Gorenje džiovyklė, tada reikia įsigyti džiovyklės atramą (2 pav.). Būtina naudoti vakuumines pėdas! Papildomą įrangą (džiovyklės atramą (a), vakuumines kojeles (b) ir sieninį tvirtinimo laikiklį (c)) galima įsigyti techninės priežiūros centre.

Paviršius, ant kurio statomas prietaisas, turi būti švarus ir lygus.

Gorenje skalbimo mašina, ant kurios ketinate statyti Gorenje džiovintuvą, turi atlaikyti Gorenje džiovyklės svorį (žr. skyrių »SKALBIMO MAŠINOS APRAŠYMAS/Techninė informacija«).

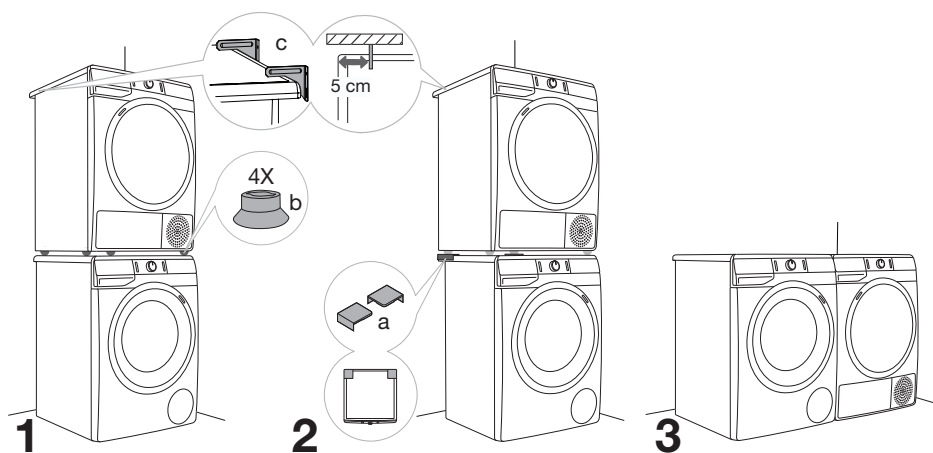

## Skalbimo mašinos įrengimo atstumai

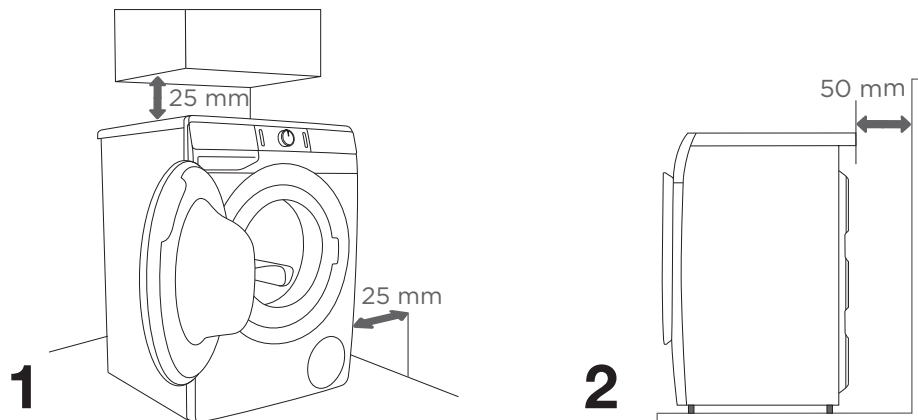

☼ Skalbimo mašina negali liestis su siena arba baldais. Siekiant optimalaus skalbimo mašinos veikimo, rekomenduojame išlaikyti atstumą nuo sienų, kaip parodyta paveikslėlyje. Jei nesilaikoma minimalaus reikalaujamo atstumo, negalima užtikrinti saugaus ir tinkamo skalbimo mašinos veikimo. Be to, gali atsirasti perkaitimas (pav. nuo 1 iki 2).

☼ Nerekomenduojama įrengti skalbimo mašinos ant stalviršio.

---

## Skalbimo mašinos durelių atidarymas (vaizdas iš viršaus)

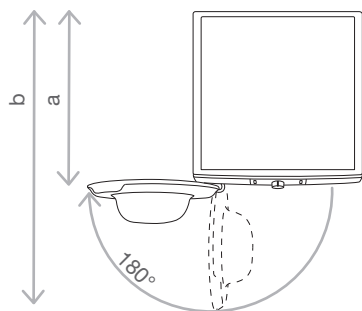

Žr. skyrių »SKALBIMO MAŠINOS APRAŠYMAS/  
Techninė informacija«).

a = Skalbimo mašinos gylis

b = Gylis su atidarytomis durelėmis

# JUNGIMAS PRIE VANDENTIEKIO

Pritvirtinkite žarną prie vandens čiaupo, prisukdami ją ant sriegio.

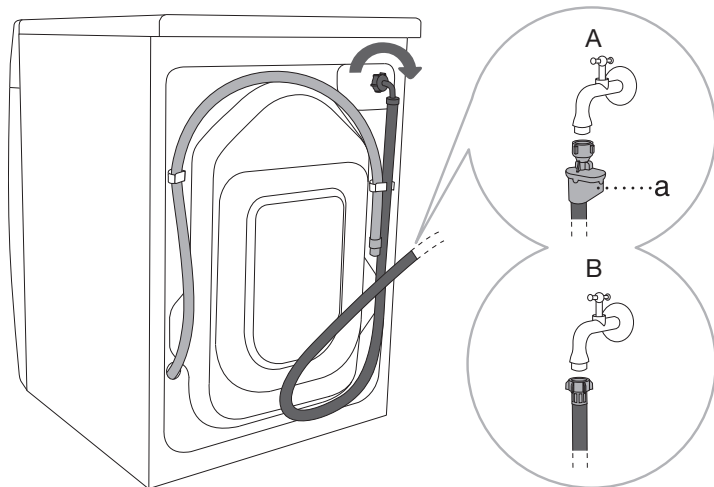

**A** AQUA - STOP  
(Tik kai kuriuose modeliuose)

Jei yra sugadintas vidinis vamzdis ar žarna, įjungiamo išjungimo sistema, kuri nutraukia vandens tiekimą į skalbimo mašiną. Tokiu atveju kontrolinis stiklis (a) tampa raudonas. Pakeiskite vandens tiekimo žarną.

**B** PAPRASTAS  
JUNGIMAS

☞ Kad skalbyklė veiktų įprastai, slėgis vandentiekio tinkle turi būti nuo 0,05 iki 0,8 MPa (0,5–8 bar). Minimalų dinaminį vandens slėgį galima nustatyti matuojant vandens srautą. 1,2 litro vandens iš iki galo atsukto čiaupo turėtų ištekėti per 30 sekundžių.

☞ Prijunkite vandens tiekimo žarną rankomis, pakankamai gerai, kad žarna būtų gerai užsandarinta (maks. 2 Nm). Prijungę žarną, patikrinkite, ar nėra nutekėjimo. Žarnos jungimo metu nenaudokite replių ar panašių įrankių, nes jos gali sugadinti veržlės sriegį.

☞ Naudokite tik vandens tiekimo žarną, pateiktą komplekte su prietaisu. Nenaudokite jokių naudotų arba kitų žarnų.

☞ Būtinai junkite vandens tiekimo žarną taip, kad būtų užtikrintas tinkamas ir be kliūčių vandens tiekimas.



# VANDENS IŠLEIDIMO ŽARNOS PRIJUNGIMAS IR TVIRTINIMAS

Vandens išleidimo žarna dedama į praustuvę arba vonią arba jungiama tiesiai į kanalizaciją (mažiausias išleidimo jungties skersmuo yra 4 cm). Vertikalus atstumas nuo grindų iki išleidimo žarnos galo gali būti ne didesnis kaip 100 cm ir ne mažesnis kaip 60 cm. Jis gali būti pritvirtintas trimis būdais (A, B, C).

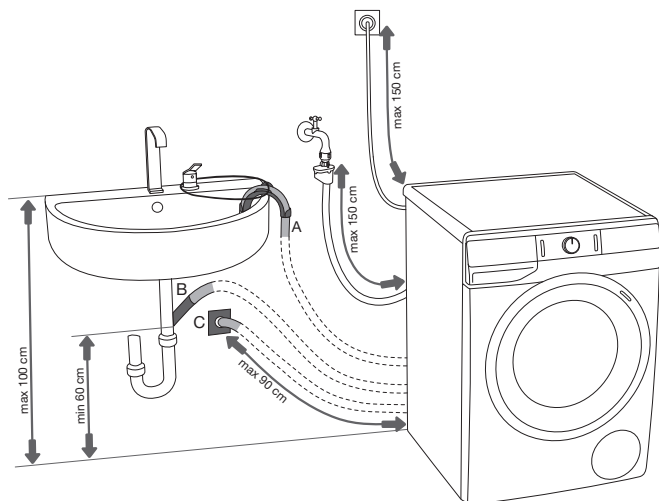

**A** Išleidimo žarnos galas gali būti dedamas į praustuvę arba vonią. B Virvele pritvirtinkite žarną prie angos ties alkūnės atrama, kad ji nenuslystų ant grindų.

**B** Vandens išleidimo žarna gali būti tvirtinama tiesiai į nuotekų rezervuarą.

**C** Išleidimo žarną galima prijungti prie sienoje esančios išleidimo angos; pavyzdžiui, turi būti tinkamai įrengta gaudyklė, kurią būtų galima valyti.

**D** Išleidimo žarna turi būti tvirtinama prie kaiščio galinėje skalbimo mašinos pusėje, kaip pavaizduota paveikslėlyje.

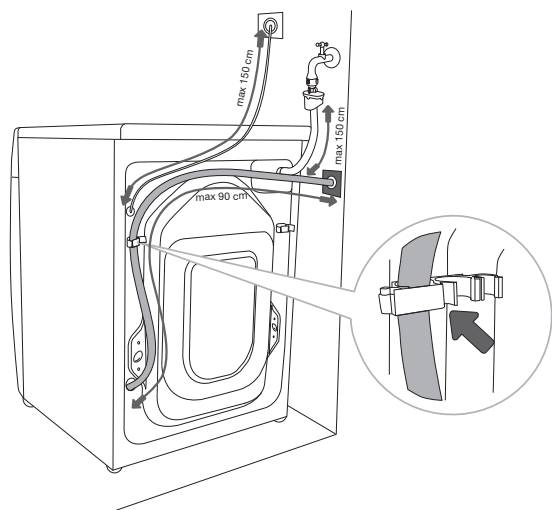

⚠️ Jei išleidimo žarna yra netinkamai pritvirtinta, negalima užtikrinti saugaus ir tinkamo skalbimo mašinos veikimo.

# PRIETAISO JUNGIMAS PRIE MAITINIMO TINKLO

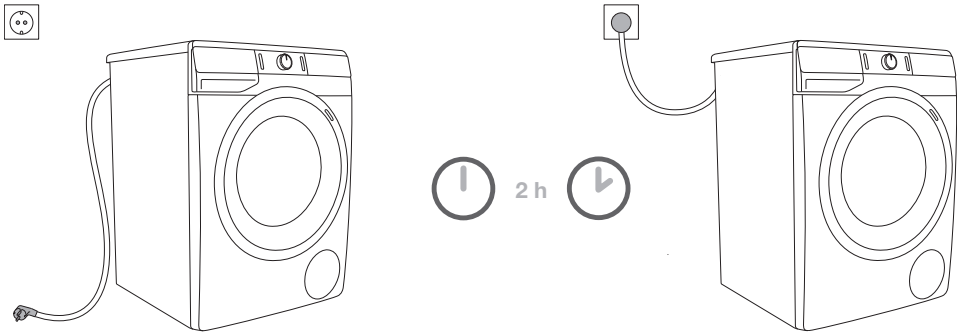

**⚠️** **Prieš prijungiant skalbimo mašiną prie elektros tinklo, palaukite ne mažiau kaip 2 valandas, kol ji pasieks kambario temperatūrą.**

Junkite skalbimo mašiną tik į žemintą elektros lizdą. Sumontavus mašiną, sieninis lizdas turi būti laisvai pasiekiamas. Anga turėtų būti įrengta su žemimo kontaktu (laikantis atitinkamų teisės aktų).

Informacija apie skalbimo mašiną yra nurodyta techninių duomenų plokštelėje. (žr. skyrių »SKALBIMO MAŠINOS APRAŠYMAS/Techninė informacija«).

**⚠️** **Rekomenduojame naudoti apsaugą nuo viršįtampio, norint apsaugoti prietaisą žaibo smūgio atveju.**

⚠️ Skalbimo mašinos negalima jungti prie elektros tinklo, naudojant prailginimo laidą.

⚡ Nejunkite skalbimo mašinos prie elektros lizdo, skirto elektriniam skustuvui ir plaukų džiovintuvui.

⚡ Remontą ir priežiūrą, susijusius su sauga arba veikimu, turėtų atlikti kvalifikuoti ekspertai.

# PRIEŠ NAUDOJANT PRIETAISĄ PIRMĄ KARTĄ

Patikrinkite, ar skalbimo mašina išjungta iš maitinimo tinklo; tada atidarykite dureles į save (pav. nuo 1 iki 2).

Prieš pirmąjį naudojimą išvalykite skalbimo mašinos būgną minkštu drėgnu medvilniniu skudurėliu ir vandeniu arba naudokite Cotton 90°C (Medvilnės 90°C) programą. Šios programos metu skalbimo mašinos būgne neturi būti skalbinių; būgnas turi būti tuščias (pav. nuo 3 iki 4).

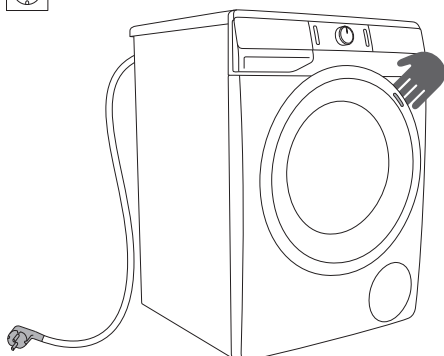

1

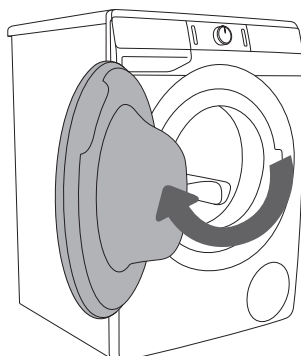

2

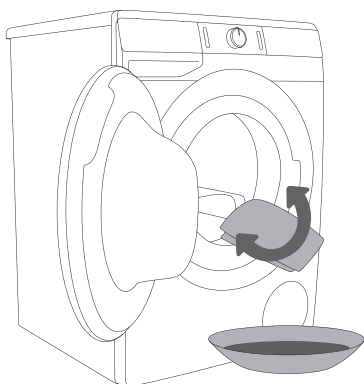

3

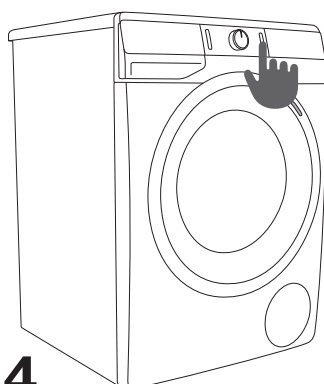



























4

**⚠** Nenaudokite ploviklių ar valiklių, kurie gali sugadinti mašiną (atkreipkite dėmesį į rekomendacijas ir įspėjimus, kuriuos pateikė skalbimo priemonių gamintojas).

# SKALBIMAS, ŽINGSNIS PO ŽINGSNIO (1-6)

## 1 VEIKSMAS: ATSIŽVELKITE Į ETIKETES ANT SKALBINIŲ

<b>Normalus skalbimas; Jautrių skalbinių skalbimas</b>	Didžiausia skalbimo temperatūra 95°C  	Didžiausia skalbimo temperatūra 60°C  	Didžiausia skalbimo temperatūra 40°C  	Didžiausia skalbimo temperatūra 30°C  	Skalbimas tik rankomis 	Neskalbkite 
<b>Balinimas</b>	Balinimas šaltame vandenyje 			Balinti neleidžiama 		
<b>Cheminis valymas</b>	Cheminis valymas su visomis medžiagomis 	Tirpiklis naftos pagrindu R11, R113 	Cheminis valymas žibalu, grynu alkoholiu ir R113 	Cheminis valymas neleidžiamas 		
<b>Lyginimas</b>	Karštas lyginimas iki 200°C 	Karštas lyginimas iki 150°C 	Karštas lyginimas iki 110°C 	Lyginimas neleidžiamas 		
<b>Džiovinimas</b>	Sausas plokščias (dėti ant plokščio paviršiaus) 	Lašinamas sausas  Linija sausa 	Aukšta temperatūra  Žema temperatūra 	Nedžiovinti džiovintuve 		

## 2 VEIKSMAS: PASIRUOŠIMAS SKALBIMO PROCESUI

1. Surūšiuokite skalbinius pagal audinį, spalvas, rūšis, nešvarumą, ir leistiną skalbimo temperatūrą (žr. PROGRAMŲ LENTELE).
2. Skalbkite skalbinius, kuriuose yra daug pluošto ar pūkų, atskirai nuo kitų skalbinių.
3. Užsekite sagas ir užtrauktukus, suriškite kaspinus, išverskite kišenes; pašalinkite bet kokius metalinius spaustukus, kurie gali sugadinti skalbinius ir skalbimo mašinos vidų arba užkimšti kanalizaciją.
4. Dėkite plonus drabužius į specialios paskirties skalbinių skalbimo maišelį. (Specialios paskirties skalbimo maišelį galima įsigyti kaip papildomą priedą).

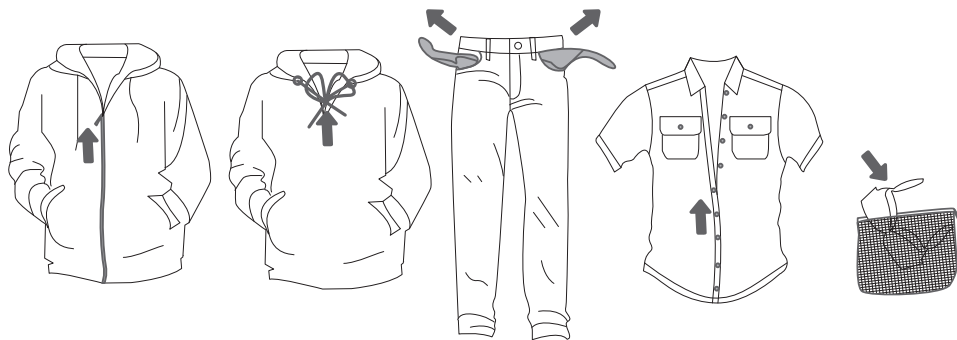

## SKALBIMO MAŠINOS ĮJUNGIMAS

Skalbimo mašiną prijunkite prie maitinimo tinklo ir prie vandens tiekimo.

Paspauskite (1) **ĮJUNGIMO/ISJUNGIMO** mygtuką, įjunkite prietaisą (pav. nuo 1 iki 2).

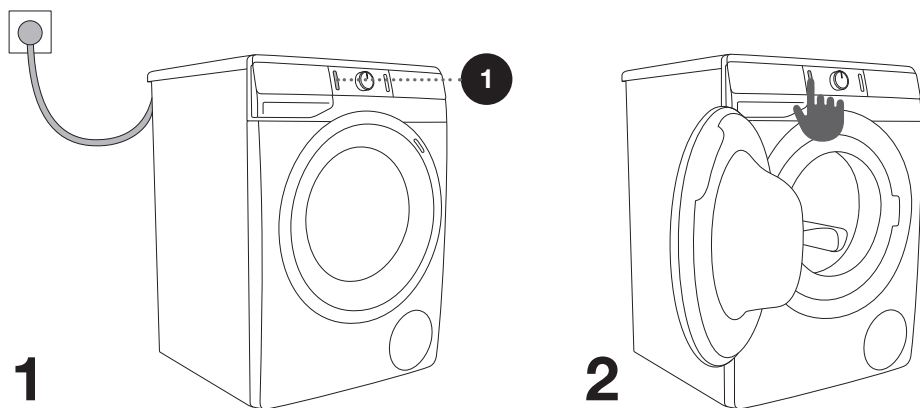

# SKALBIMO MAŠINOS PAKROVIMAS

Atidarykite skalbimo mašinos dureles, patraukdami rankenėlę link savęs (1 pav.).

Įdėkite skalbinius į būgną (įsitikinkite, kad būgnas tuščias) (2 pav.).

Įsitikinkite, kad tarp durelių ir guminės tarpinės nėra įstrigusių drabužių. Uždarykite skalbimo mašinos dureles (3 pav.).

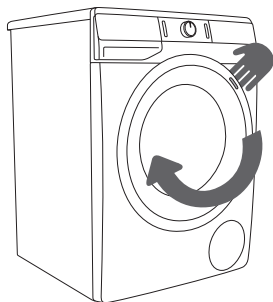

**1**

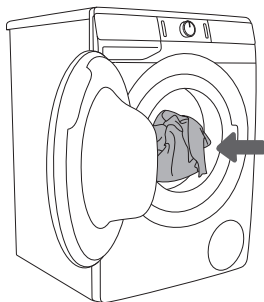

**2**

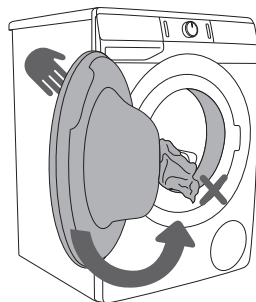

**3**

Neperkraukite būgno! Žr. PROGRAMŲ LENTELE ir vardinę apkrovą, kaip nurodyta techninių duomenų plokštelėje.

Jei skalbimo mašinos būgnas yra perpildytas, skalbiniai nebus išskalbti taip kruopščiai.

## 3 VEIKSMAS: PASIRINKITE TINKAMĄ SKALBIMO PROGRAMĄ

Pasukdami **programavimo** rankenėlę (2) į kairę arba į dešinę, pasirinkite programą (priklausomai nuo skalbinių rūšies ir jų švarumo). Žr. PROGRAMŲ LENTELĘ.

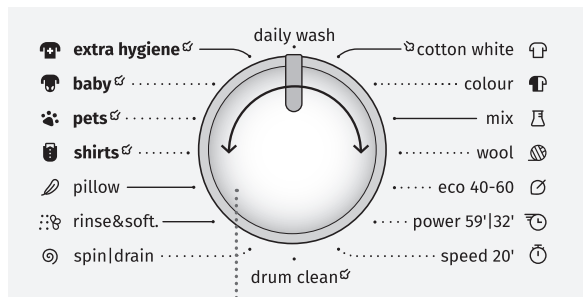

2

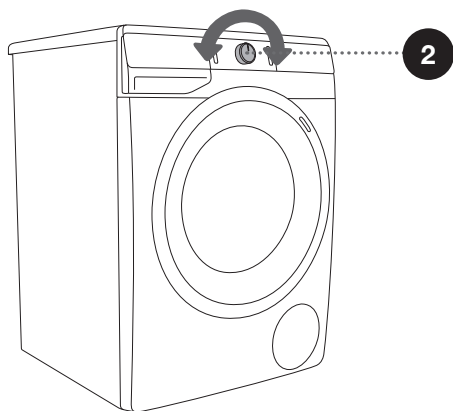









☀ Veikimo metu programų pasirinkimo mygtukas (2) automatiškai nesisuka.

☀ Skalavimo programos yra išsamios programos, apimančios visus skalavimo etapus, įskaitant minkštinimą ir gręžimą (tai netaikoma Dalinėms programoms).

☀ Dalinės programos yra nepriklausomos programos. Naudokite juos, kai manote, kad nereikia visos skalavimo programos.

# PROGRAMŲ LENTELĖ

Programa	Maks. apkrova	Didžiausias gręžimo greitis	Programos aprašymas
 <b>Cotton white</b>  (Balta medvilnė) 40°C - 90°C	* MAKS	MAKS <sup>1)</sup>	Baltų medvilninių skalbinių, rankšluosčių, patalynės, marškinėlių... skalbimo programa. Temperatūrą galima nustatyti atskirai, todėl laikykitės instrukcijų, nurodytų ant tiesiai ant odos dėvėtų drabužių. Gręžimo greitį galima nustatyti pagal poreikius. Programos trukmė ir vandens kiekis bus priderinti prie skalbinių kiekio. Jei norite skalbinius apdoroti garais, paspauskite mygtuką  prieš skalbimo pradžią.
 <b>Cotton colour</b> (Medvilninė spalva) 20°C - 90°C	* MAKS	MAKS <sup>1)</sup>	Spalvotų skalbinių iš medvilnės programa. Temperatūrą galima nustatyti atskirai, todėl laikykitės instrukcijų, nurodytų ant tiesiai ant odos dėvėtų drabužių. Gręžimo greitį galima nustatyti pagal poreikius. Programos trukmė ir vandens kiekis bus priderinti prie skalbinių kiekio.
 <b>Mix (Mišrūs)</b> (Mišrūs skalbiniai/ Sintetika) 20°C - 60°C	3,5 kg	1200 <sup>2)</sup>	Skalbimo programa, skirta ploniems drabužiams iš sintetinių ir mišrių pluoštų arba viskozės, ir paprastai medvilnės priežiūrai. Laikykitės instrukcijų, nurodytų ant drabužių.
 <b>Wool</b> (Vilna) 20°C - 40°C	2 kg	800	Švelni programa, skirta vilnos, šilko drabužių, kuriuos reikia skalbti rankomis, skalbimui. Maksimali temperatūra yra 40°C. Ši programa turi trumpą gręžimo ciklą. Didžiausias galimas gręžimo greitis yra 800 aps.
 <b>Eco 40-60</b>	* MAKS	MAKS <sup>1)</sup>	Skalbimo ciklas įprastai užterštiems medvilniniams skalbiniams, skalbiamiems, kaip nurodyta, nuo 40°C iki 60°C temperatūroje.
 <b>Power 59' / 32'</b> 40°C	4 kg	MAKS <sup>1)</sup>	Programa mažesniai kiekiui lengvai suteptų skalbinių. Į skalbimo programą įeina intensyvus džiovinimas ir maksimalaus sukimosi greičio skalbimas.
 <b>Speed 20'</b> (20' greitis) 30°C	2,5 kg	1000 <sup>2)</sup>	Greita skalbimo programa skalbinių atgaivinimui.

\* Didžiausia deklaruojama apkrova (MAKS) - žiūrėkite techninių duomenų lentelę











\*\* Pusė apkrovos (1/2)

/ Bet kokia apkrova (0 kg – maks. kg)

<sup>1)</sup> Didžiausias gręžimo greitis (MAKS) - žiūrėkite techninių duomenų lentelę

<sup>2)</sup> Priklausomai nuo modelio



Programa		Maks. apkrova	Didžiausias gręžimo greitis	Programos aprašymas
	<b>Drum clean</b> (Savaiminio išsivalymo programa)	0 kg		Ši programa naudojama būgnui išvalyti ir skalbiklio bei bakterijų likučiams pašalinti. Norėdami pasirinkti programą, pasukite programos selektoriaus rankenėlę kairėn arba dešinėn į Drum clean (Sterilios vonelės) (Savaiminio išsivalymo programos) padėtį. Kitų papildomų funkcijų pasirinkti negalima. Būgnas turi būti tuščias. <b>Nedėkite skalbiklio ir minkštiklio!</b> Galite įpilti šiek tiek distiliuoto acto (apie 2 dl) arba natrio bikarbonato (1 šaukštą arba 15 g). Rekomenduojame naudoti savaiminio išsivalymo programą bent kartą per mėnesį.
	<b>Spin/Drain</b> (Gręžimas) (Gręžimo greitis/Vandens nutekėjimas) (Dalinė programa)	/	MAKS <sup>1)</sup>	Naudokite programą tik kai norite gręžti skalbinius. Jei norite tik išpumpuoti vandenį iš skalbimo mašinos, pasirinkite <b>SPIN</b>  ( <b>GRĘŽIMAS</b> ) (5) mygtuką (vandens nutekėjimas)  .
	<b>Rinse/Softening</b> (Skalavimas/ Minkštinimas) (Dalinė programa)	/	MAKS <sup>1)</sup>	išskalbtų skalbinių minkštinimui, standinimui arba impregnavimui. Taip pat galima naudoti kaip skalavimo ciklą, tačiau nedėkite jokių skalbiklių ar minkštiklių/kondicionierių. Ji baigiama papildomu skalavimu. Taip pat galite pasirinkti <b>WATER+</b>  (VANDUO+) pasirinkdami papildomą funkciją.
	<b>Pillow</b> (Pūkiniai gaminiai) 20°C - 40°C	** (1/2)	800	Skalbimo programa tinka pagalvėms ir liemenėms, išverstoms arba su panušalu. Skalbimas vyksta žemoje temperatūroje, su didesniu kiekiu vandens ir švelniu džiovinimu bei švelniu gręžimu.
	<b>Shirts</b>  (Marškiniai su garu) 20°C - 40°C	3,5 kg	1200 <sup>2)</sup>	Ši programa skirta drabužiams iš medvilnės, mikropluoštų ir sintetinių medžiagų, plauti; skalbti apykaklėms ir rankogaliams. Skalbimas vyksta žemoje temperatūroje, su didesniu vandens kiekiu ir švelniu džiovinimu. Iš anksto nustatytas gręžimo greitis – 800 aps./min. Jei norite skalbinius apdoroti garais, paspauskite mygtuką  prieš skalbimo pradžią.



\* Didžiausia deklaruojama apkrova (MAKS) - žiūrėkite techninių duomenų lentelę

\*\* Pusė apkrovos (1/2)

/ Bet kokia apkrova (0 kg – maks. kg)

<sup>1)</sup> Didžiausias gręžimo greitis (MAKS) - žiūrėkite techninių duomenų lentelę

<sup>2)</sup> Priklausomai nuo modelio

	Programa	Maks. apkrova	Didžiausias gręžimo greitis	Programos aprašymas
	<b>Pets ☼ (Naminių gyvūnėlių plaukų šalinimas)</b> 30°C - 60°C	* MAKS	MAKS <sup>1)</sup>	Šios programos metu nuo drabužių pašalinami naminių gyvūnėlių plaukai. Į skalbimo programą įeina automatinis mirkymas ir papildomi skalavimo veiksmai. Mirkymas jau įtrauktas į programą. Jei norite skalbinius apdoroti garais, paspauskite mygtuką ☼ prieš skalbimo pradžią. Baigę skalbimo programą, išvalykite skalbyklės durelių stiklą ir siurblio filtrą, kuriame galėję įstrigti naminių gyvūnėlių plaukų. Rekomenduojame po skalbimo paleisti Drum clean (Savaiminio išsivalymo programa, kad iš skalbyklės būtų kruopščiai pašalinti naminių gyvūnėlių plaukai.
	<b>Baby ☼ (Kūdikių skalbiniai)</b> 40°C - 90°C	* MAKS	MAKS <sup>1)</sup>	Ši programa naudojama skalbti drabužius, kuriems reikia ypatingos priežiūros, pavyzdžiui, kūdikių drabužėlius arba alergiškų žmonių drabužius. Rekomenduojame drabužius išversti į kitą pusę, nes taip kruopščiai išplausite odos daleles ir odos priežiūros priemonių likučius. Ši programa – tai ilgo kaitinimo ir papildomo skalavimo derinys, per kurį pašalinami skalbiklio likučiai. Palaikoma skalbimo temperatūra. Mirkymas jau įtrauktas į programą. Jei norite skalbinius apdoroti garais, paspauskite mygtuką ☼ prieš skalbimo pradžią.
	<b>Extra hygiene ☼ (Papildoma higiena)</b> 40°C - 90°C	* MAKS	MAKS <sup>1)</sup>	Ši skalbimo programa naudojama medvilniniams drabužiams, kuriems reikia ypatingos priežiūros, pavyzdžiui, labai jautrios odos arba alergiškų žmonių drabužiams. Rekomenduojame išversti drabužius, nes tada kruopščiai iš jų išskalsite odos arba kitus nešvarumų likučius. Jei norite skalbinius apdoroti garais, paspauskite mygtuką ☼ prieš skalbimo pradžią.
	<b>Daily wash</b> 30°C	* MAKS	MAKS <sup>1)</sup>	Ši skalbimo programa automatiškai sureguliuoja pagrindinio skalbimo trukmę ir skalavimų kiekį pagal įdėtų skalbinių tipą ir kiekį. Naudokite kasdienei spalvotų drabužių iš medvilnės, sintetinių audinių ir mišrių ir (arba) mišrių audinių, priežiūrai.

\* Didžiausia deklaruojama apkrova (MAKS) - žiūrėkite techninių duomenų lentelę

\*\* Pusė apkrovos (1/2)

/ Bet kokia apkrova (0 kg – maks. kg)

<sup>1)</sup> Didžiausias gręžimo greitis (MAKS) - žiūrėkite techninių duomenų lentelę

<sup>2)</sup> Priklausomai nuo modelio

☼ Įpilkite miltelių arba skystų ploviklių pagal gamintojo instrukcijas, atsižvelgdami į skalbimo temperatūrą, skalbimo programą, skalbinių nešvarumo lygį ir vandens kietumą.

Jei skalbimo priemonės per daug puotoja arba jei per skalbimo priemonės dėklą eina putas, išplautus skalbinius reikia kruopščiai išskalauti dideliu kiekiu vandens. Pasirinkite skalbimo programą, bet ne pridėkite skalbimo priemonių.

☞ Didžiausia skalbinių masė kilogramais (medvilnės programai) nurodytas skalbyklės vardinėje plokštelėje (žr. skyrių »SKALBIMO MAŠINOS APRAŠYMAS/Techninė informacija«).

☞ Didžiausia arba nominali apkrova taikoma skalbiniams pagal IEC 60456 standartą.

☞ Siekiant geresnio skalbimo efekto, rekomenduojame pakrauti būgną 2/3 naudojant medvilnės programas.

☞ Žema vandens temperatūra, žema maitinimo įtampos ir kitokia skalbimo apkrova gali turėti įtakos skalbimo laikui; likęs ekrano laikas yra reguliuojamas skalbimo proceso metu.

## Laiko optimizavimas programos progreso metu

Skalbimo programos pradžioje skalbimo mašina naudoja pažangias technologijas skalbinių kiekiui nustatyti. Po apkrovos aptikimo skalbimo mašina sureguliuoja programos trukmę.

## SKALBIMO PROGRAMOS SU GARAIS

Pridėjus garo paskutiniame skalbimo etape skalbiniai suminkštėja, garas juos šiek tiek dezinfekuoja ir pašalina kai kuriuos alergenų. Panaudojus tokią programą, skalbiniai bus minkšti, elastingi ir gaivūs, todėl juos reikės mažiau lyginti.

Naudojant garą (paspauskite mygtuką 10), taip pat galima nenaudoti kondicionieriaus arba sumažinti jo kiekį.

Siekiant geresnio garų poveikio rekomenduojame dėti pusę skalbinių įkrovos.

## 4 VEIKSMAS: PAPILDOMŲ FUNKCIJŲ PASIRINKIMAS

Daugelyje programų yra pagrindiniai nustatymai, tačiau šiuos nustatymus galima keisti.

Norėdami pakeisti nustatymus, paspauskite atitinkamą funkcijos mygtuką (prieš paspaudžiant mygtuką (3) START/PAUSE).

Funkcijos, kurių negalima keisti su pasirinkta skalbimo programa, yra apšviestos silpnai (pritemdytos).

Kai kurių funkcijų pasirinkti negalima su kai kuriomis programomis. Tokios funkcijos nebus įjungtos, o mygtukas mirksės, paspaudus (žr. FUNKCIJŲ LENTELĘ).

Pasirinktos skalbimo programos funkcijų indikatorių aprašymas:

- **Dega** (Pagr. nustat.);
- **Pritemdytas** (Funkcijos, kurias galima reguliuoti) ir
- **Nedega** (Funkcijos, kurių negalima pasirinkti).

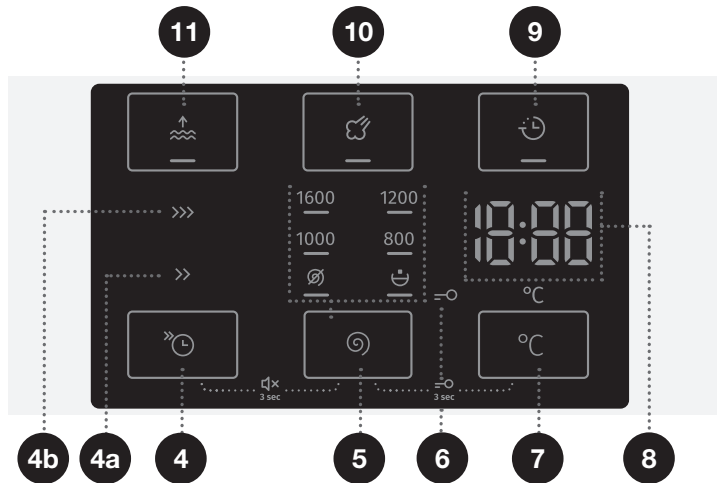

4

### FAST (GREITAS)

Įjungus funkciją **FAST** (GREITAS) , skalbimo programa bus vykdoma trumpiau.



Yra dvi galimybės. Šviečia pasirinkto skalbimo būdo signalinė lemputė (**FAST >>** (GREITAS) (4a) arba **SUPER FAST >>>** (SUPER GREITAS) (4b)). Rekomenduojame pusę apkrovos medvilnės programai.

5

## SPIN (GREŽIMAS) (GREŽIMO GREITIS/VANDENS NUTEKĖJIMAS/SIURBLIO SUSTABDYMAS)

Kaip reguliuoti gręžimo greitį. Kiekvienai programai (išskyrus Drum clean (Sterilios vonelės) (Savaiminio išsivalymo programos)) yra iš anksto nustatytas gręžimo greitis, kurį galima reguliuoti paspaudus padėtį (5)

**SPIN  (GREŽIMAS) (GREŽIMO GREITIS/VANDENS NUTEKĖJIMAS/SIURBLIO SUSTABDYMAS).**

Jei pasirinksite nutekėjimą be gręžimo, ekrane pasirodys simbolis . Jei pasirinksite »Siurblio sustabdymas«, ekrane pasirodys simbolis . Pasirinkite pasirinktą »Siurblio sustabdymas« , jei norite, kad skalbiniai išliktų pamerkti vandenyje nuo paskutinio skalavimo ciklo, ir nebūtų gręžiami, kai negalėsite jų išimti iš skalbimo mašinos iš karto po skalbimo programos pabaigos. Galima nustatyti pageidaujamą gręžimo greitį. Norėdami tęsti programą, paspauskite mygtuką (3) **START/PAUSE**, kuris yra įjungtas. Vanduo bus išleistas (išpumpuotas) ir bus vykdomas galutinis gręžimo ciklas.

7

## SKALBIMO TEMPERATŪRA °C

Pasirinktos programos temperatūros keitimas.

Kiekviena programa turi iš anksto nustatytą temperatūrą, kurią galima pakeisti, paspaudus padėtį (7) °C **SKALBIMO TEMPERATŪRA.**

Temperatūra rodoma virš mygtuko esančiame ekrane (8).

9

## DELAY END (ATIDĖTA PABAIGA)

Paspauskite padėtį (9) **DELAY END (ATIDĖTA PABAIGA)**, kad programos užbaigimo laikas būtų atidėtas iki 24 val.

Nustatymų procedūra:

- Pasirinkite norimą programą ir papildomas funkcijas.
- Paspauskite padėtį (9) **DELAY END (ATIDĖTA PABAIGA)**, kad įjungtumėte funkciją.
- Pakartotinai spauskite šią padėtį, kad nustatytumėte pageidaujamą programos užbaigimo laiką (30 minučių intervalais iki 6 valandų, vėliau – 1 valandos intervalais iki 24 valandų).
- Norėdami įjungti funkciją, paspauskite **START/PAUSE (3)** mygtuką.

Skalbyklė pradeda skaičiuoti atgal nustatytą laiką. Kai atgalinis skaičiavimas pasiekia programos trukmę (pvz., 2:30), skalbimo programa pradeda automatiškai.

Norėdami nutraukti arba pakeisti programos užbaigimo laiką, paspauskite (1) **IJUNGIMO/IŠJUNGIMO** mygtuką. Norėdami greitai atšaukti programos užbaigimo atidėjimą, paspauskite padėtį (9) **DELAY END (ATIDĖTA PABAIGA)** ir palaikykite 3 sekundes. Skalbimo programa bus atnaujinta.

Funkcijos nustatymo pavyzdys:

Dabar yra 21 val. vakaro, o jums reikia, kad skalbimo programa būtų baigta kitą rytą 6 val. Tuomet nustatykite, kad **DELAY END (ATIDĖTA PABAIGA)** laikas būtų 9 valandos.

10

## STEAM (GARAS)

Programos pabaigoje pridėjus 20 minučių trukmės garų ciklą, drabužiai suminkštės ir bus išdezinjekuoti, o skalbinių lyginimo ir minkštiklio / kondicionieriaus reikės mažiau arba nereikės visai.



11

## WATER+ (VANDUO+)

Naudokite šią funkciją, norėdami kai kuriose programose skalbti su didesniu vandens kiekiu.

 Tam tikrų funkcijų pasirinkti negalima su kai kuriomis programomis. Tokios funkcijos ekrane nebus apšviestos, o paspaudus atitinkamą mygtuką, pasigirs garsinis signalas ir mirksės mygtukas (žr. FUNKCIJŲ LENTELE).

 Funkcijas įjunkite/išjunkite paspausdami norimą funkciją (prieš paspausdami (3) START/PAUSE mygtuką). Prie pasirinktų funkcijų užsidegs indikatorius.

 Jei nustatėte **DELAY END**  (ATIDĖTA PABAIGA) funkciją ir naudojate skystą skalbiklį, nerekomenduojame rinktis programos su pirminio skalbimo ciklu.



## UŽRAKTAS NUO VAIKŲ

Saugos funkcija. Norėdami suaktyvinti užraktą nuo vaikų, tuo pačiu metu paspauskite (5) **SPIN** (GREŽIMAS) (GREŽIMO GREITIS/VANDENS NUTEKĖJIMAS/SIURBLIO SUSTABDYMAS) ir (7) **SKALBIMO TEMPERATŪRA** °C nustatymus ir palaikykite juos mažiausiai tris sekundes. Ekране rodomas atgalinio skaičiavimo laikmatis. Pasirinkimas bus patvirtintas garsiniu signalu ir bus įjungta mygtuko švieselė (dega simbolis -o (6)). Ta pačia tvarka galite išjungti užraktą nuo vaikų. Kol yra įjungtas užraktas nuo vaikų, programų ar papildomų funkcijų pakeisti negalima.

Užraktas nuo vaikų liks įjungtas, net skalbimo mašiną išjungus. Saugos sumetimais užraktas nuo vaikų neapsaugo skalbimo mašinos nuo išjungimo (1) ĮJUNGIMO/IŠJUNGIMO mygtuku. Norint pasirinkti naują programą, pirmiausia turi būti išjungtas užraktas nuo vaikų.

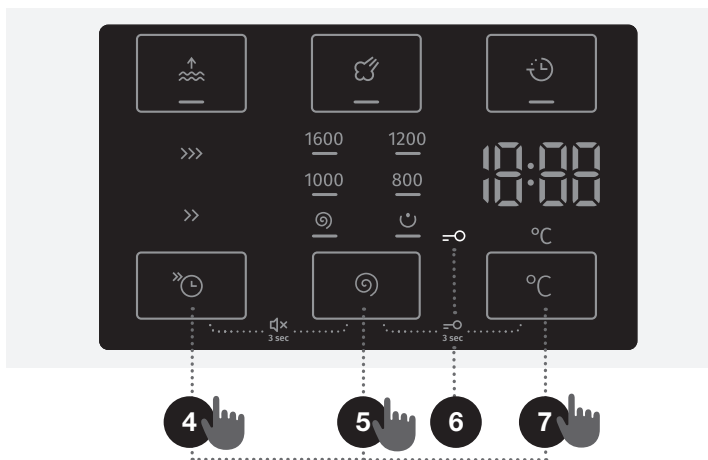

## IŠJUNGTAS GARSAS

Norėdami išjungti garsus, vienu metu paspauskite padėtis (4) **FAST** (GREITAS) ir (5) **SPIN** (GREŽIMAS) (GREŽIMO GREITIS/VANDENS NUTEKĖJIMAS/SIURBLIO SUSTABDYMAS) ir palaikykite jas bent 3 sekundes.

Norėdami vėl įjungti garsą, vienu metu paspauskite padėtis (4) ir (5) ir palaikykite jas bent 3 sekundes.



Jei išjungsitė garsus, pasibaigus skalbimo programai nebus girdimas garsinis signalas.

☼ Kai skalbimo mašina yra išjungta, visos papildomos funkcijos grįžta į pagrindinius/numatytuosius nustatymus, išskyrus garso signalo nustatymus.

# FUNKCIJŲLENTELĖ

Programos	FAST >> (GREITAS)	SUPER FAST >>> (SUPER GREITAS)	DELAY END (ATIDĖTA PABAIGA)	STEAM (GARAS)	WATER+ (VANDUO+)	SPIN (GRĖŽIMAS) (GRĖŽIMO GREIČIO NUSTATYMAS)	SIURBLIO SUSTOJIMAS
 <b>Cotton white</b> (Balta medvilnė) 40°C - 90°C	•	•	•	•	•	•	•
 <b>Cotton colour</b> (Medvilninė spalva) 20°C - 90°C	•	•	•		•	•	•
 <b>Mix (Mišrūs)</b> (Mišrūs skalbiniai/Sintetika) 20°C - 60°C	•	•	•		•	•	•
 <b>Wool (Vilna)</b> 20°C - 40°C	•	•	•		•	•	•
 <b>Eco 40-60</b>							
 <b>Power 59'/32'</b> 40°C	•	•	•		•	•	•
 <b>Speed 20'</b> (20' greitis) 30°C			•			•	•
 <b>Drum clean</b> (Savaiminio išsivalymo programa)			•			•	•
 <b>Spin/Drain (Grėžimas)</b> (Grėžimo greitis/Vandens nutekėjimas) (Dalinė programa)						•	
 <b>Rinse/Softening</b> (Skalavimas/Minkštinimas) (Dalinė programa)					•	•	•
 <b>Pillow</b> (Pūkiniai gaminiai) 20°C - 40°C	•	•	•		•	•	•
 <b>Shirts</b> (Marškiniai su garu) 20°C - 40°C	•	•	•	•	•	•	•



Programos	FAST >> (GREITAS)	SUPER FAST >>> (SUPER GREITAS)	DELAY END (ATIDĖTA PABAIGA)	STEAM (GARAS)	WATER+ (VANDUO+)	SPIN (GREŽIMAS) (GREŽIMO GREIČIO NUSTATYMAS)	SIURBLIO SUSTOJIMAS
 <b>Pets</b> (Naminių gyvūnėlių plaukų šalinimas) 30°C - 60°C	•	•	•	•	•	•	•
 <b>Baby</b> (Kūdikių skalbiniai) 40°C - 90°C	•	•	•	•	•	•	•
 <b>Extra hygiene</b> (Papildoma higiena) 40°C - 90°C	•	•	•	•	•	•	•
<b>Daily wash</b> 30°C	•	•	•		•	•	•

- Galima naudoti papildomas funkcijas

## 5 VEIKSMAS: PRADĖKITE SKALBIMO PROGRAMĄ

Paspauskite (3) **START/PAUSE** mygtuką.

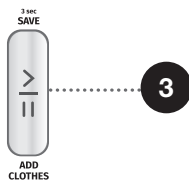

Ekrane bus rodomas **IKI PROGRAMOS PABAIGOS LIKĘS LAIKAS** arba **DELAY END** (ATIDĖTA PABAIGA) laikas (jei nustatytas).

Ant pasirinktų funkcijų degs simboliai.

Paspaudus (3) **START/PAUSE** mygtuką, galima sukongigūruoti sukimosi greitį (išskyrus Drum clean (Savaiminio išsivalymo programa) ir **SPIN** (GRĖŽIMAS) (GRĖŽIMO GREITIS/VANDENS NUTEKĖJIMAS/SIURBLIO SUSTABDYMAS), užraktas nuo vaikų gali būti įjungtas arba išjungtas, o kitų nustatymų keisti negalima.

••• Jei ekrane tris kartus mirksi **IKI PROGRAMOS PABAIGOS LIKĘS LAIKAS** ir pasigirsta garsinis signalas, tai reiškia, kad skalbyklės durelės atidarytos arba sandariai neuždarytos. Uždarykite skalbimo mašinos dureles ir vėl paspauskite mygtuką (3) **START/PAUSE**, kad atnaujintumėte skalbimo programą.

## 6 VEIKSMAS: SKALBIMO PROGRAMOS PABAIGA

Skalbimo mašina parodys skalbimo programos pabaigą garsiniu signalu, ekrane pasirodys **End**, kol skalbimo mašina pereis į žemą budėjimo režimą arba išsijungs. Po 5 minučių ženklas **End** nebebus rodomas.



1. Atidarykite skalbyklės dureles.
2. Išimkite skalbinius iš būgno.
3. Nuvalykite guminę durelių tarpinę ir stiklą.
4. Uždarykite dureles.
5. Išjunkite vandens tiekimo čiaupą.
6. Norėdami išjungti skalbimo mašiną, paspauskite (1) **IŠJUNGIMO/IŠJUNGIMO** mygtuką.
7. Ištraukite maitinimo laidą iš maitinimo lizdo.

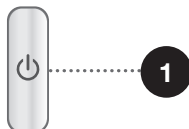

# PROGRAMŲ NUTRAUKIMAS IR PAKEITIMAS

## RANKINIS NUTRAUKIMAS

Norėdami sustabdyti ir atšaukti skalbimo programą, paspauskite (1) **JUNGIMO/ISJUNGIMO** mygtuką. Ekrane mirksės lemputės. Tuo pat metu skalbimo mašina siurbia vandenį iš skalbimo mašinos būgno. Kai vanduo bus išpumpuotas, skalbimo mašinos drelės bus atrakintos. Jei skalbimo mašinoje esantis vanduo yra karštas, skalbimo mašina automatiškai jį atvėsina ir išpila/išleidžia.

## ASMENINIAI NUSTATYMAI

Galite pakeisti ir pagrindinius arba numatytuosius kiekvienos skalbimo programos parametrus. Pasirinkus skalbimo programą ir papildomas funkcijas, jų derinį galima išsaugoti paspaudus (3) **START/PAUSE** mygtuką ir jį palaikant 3 sekundes (laikas skaičiuojamas ekrane).

Ekrane pasirodys **5 F**.

Programa bus saugoma iki tol, kol ją pakeisite (naudodami tą pačią procedūrą).



Asmeninius nustatymus taip pat galima atstatyti į gamintojo nustatymus iš vartotojo meniu.



## ADAPTTECH

Kai skalbimo programos nustatymas naudojamas tris kartus iš eilės, šis nustatymas išsaugomas kaip numatytasis ir visada bus siūlomas pasirinkus tą skalbimo programą – tai vadinama

**ADAPTTECH** funkcija. rankiniu būdu išsaugosite skalbimo programos nustatymus, šios skalbimo programos **ADAPTTECH** funkcija bus išjungta.

## ASMENINIŲ NUSTATYMŲ MENIU

Norėdami išjungti skalbimo mašiną, paspauskite (1) **JUNGIMO/ISJUNGIMO** mygtuką. Tuo pačiu metu paspauskite (4) **FAST**  (GREITAS) ir (7) **SKALBIMO TEMPERATŪRA** °C padėtis, kad atidarytumėte Asmeninių nustatymų meniu. Signalo lemputės **STEAM**  (GARAS) ir **WATER+**  (VANDUO+) švies ekrane. LED ekrane pasirodys numeris 1, kuris taip pat rodo nustatymų funkciją.

Pasukite programų pasirinkimo rankenėlę (2) į kairę arba į dešinę, kad pasirinktumėte funkciją, kurią norite pakeisti. Numeris 1 nurodo garso nustatymus, o numeris 2 rodo, kad Asmeninės programos nustatymai yra iš naujo nustatomi pagal gamyklinius numatytuosius parametrus. Jei per 20 sekundžių nepasirinksite pageidaujimų nustatymų, programa automatiškai grįš į pagrindinį meniu. Norėdami patvirtinti pageidaujamas funkcijas ir jų nustatymus, paspauskite (5) **SPIN**  (**GRĘŽIMAS**) (GRĘŽIMO GREITIS/VANDENS NUTEKĖJIMAS/SIURBLIO SUSTABDYMAS) padėtį, paspauskite (4) **FAST**  (GREITAS) padėtį, norėdami grįžti po vieną žingsnį. Garsinio signalo garsumą galima nustatyti keturiais lygiais (0 reiškia, kad garsas išjungtas; 1 reiškia, kad mygtuko garsas yra įjungtas; 2 reiškia mažą tūrį, o 3 reiškia didelį tūrį). Pasirinkite garsumo lygį sukdami programavimo rankenėlę (2) į kairę arba į dešinę. Mažiausias nustatymas reiškia, kad garso signalas yra išjungtas.

## PAUZĖS MYGTUKAS

Skalbimo programą visada galima sustabdyti, paspaudus mygtuką (3) **START/PAUSE**. Skalbimo programa **laikinai pristabdoma**, kai ekrane mirksi laikas, likęs iki programos pabaigos. Jei būgne nėra vandens ir vandens temperatūra nėra per didelė, po tam tikro laiko durelės atsirakins ir jas bus galima atidaryti. Jei norite tęsti skalbimo programą, pirmiausia uždarykite dureles ir paspauskite (3) **START/PAUSE** mygtuką.

## SKALBINIŲ PRIDĖJIMAS/IŠĖMIMAS VEIKANT METU SKALBIMO MAŠINAI

Po tam tikro laiko skalbyklės dureles galima atidaryti, jei vandens lygis ir temperatūra yra mažesni už iš anksto nustatytą ribą.

Jei laikomasi toliau nurodytų sąlygų, elektroninis durų užraktas atleidžiamas ir galima atidaryti skalbyklės dureles; **Rdd** ekrane pasirodys:

- vandens temperatūra būgne turi būti tinkama,
- vandens lygis būgne turi būti žemiau tam tikros vertės.

Norėdami į skalbimo mašiną įdėti arba išimti skalbinius programos vykdymo metu, darykite taip:

1. Paspauskite (3) **START/PAUSE** mygtuką.
2. Jei įvykdomos visos elektroninės durų spynos paleidimo sąlygos, galite atidaryti skalbimo mašinos dureles, pridėti ar pašalinti skalbinius iš būgno.
3. Uždarykite skalbimo mašinos dureles!
4. Paspauskite (3) **START/PAUSE** mygtuką.

Skalbimo programa bus tęsiama.

☹️ Jei skalbimo metu pridodate daug skalbinių, skalbiniai bus išskalbti ne tai gerai, nes iš pradžių skalbyklė jautė mažesnį skalbinių svorį ir nustatė mažesnį vandens kiekį. Nepakankamas vandens kiekis, palyginus su skalbinių kiekiu, taip pat gali pabloginti skalbimo kokybę (sausų skalbinių trynimasis), ir skalbimo laikas gali būti ilgesnis.

☹️ Skalbimo laikas bus tęsiamas nuo to momento, kuriame skalbimo programa buvo nutraukta.

## KLAIDOS

Gedimo arba klaidos atveju programa bus nutraukta.

Apie tokį atvejį bus įspėjama garsiniu signalu (žr. TRIKČIŲ DIAGNOSTIKOS IR KLAIDŲ LENTELĖ), o klaida bus rodoma ekrane (E:XX).

## ELEKTROS ENERGIJOS TIEKIMO NUTRAUKIMAS

Maitinimo sutrikimo atveju skalbimo programa bus nutraukta. PATnaujinus elektros tiekimą, skalbimo programa tęsiama nuo tos vietos, kurioje ji buvo nutraukta. Baigus skalbimo ciklą, ekrane pakaitomis pasirodys **End** / **PF**. Taip naudotojas informuojamas apie elektros energijos tiekimo sutrikimą ir jo poveikį skalbimo programos vykdymui.

Skalbimo laikas bus tęsiamas nuo to momento, kuriame skalbimo programa buvo nutraukta.

## **DURELIŲ ATIDARYMAS (PRISTABDYTI/ATŠAUKTI/KEISTI PROGRAMA)**

Skalbyklės dureles galima atidaryti, jei vandens lygis mašinoje yra pakankamai mažas ir vandens temperatūra nėra pernelyg aukšta.

⚠ Jei skalbyklė neprijungta prie elektros tinklo arba programos vykdymo metu nutrūko elektros tiekimas, skalbyklės durelių negalima atidaryti.

Tokiu atveju skalbyklę reikia tinkamai prijungti arba kreiptis į techninės priežiūros specialistą.

## **BAIGTŲ SKALBIMO CIKLŲ SKAIČIAUS RODYMAS**

(priklausomai nuo modelio)

Atjungus prietaisą nuo maitinimo šaltinio, palaukus 10 s ir vėl prijungus maitinimo laidą, 3 s ekrane bus parodyta informacija apie baigtų skalbimo ciklų skaičių. Po 3 s prietaisas persijungia į budėjimo režimą.

# VALYMAS IR PRIEŽIŪRA

⚠️ Prieš valydami, išjunkite skalbimo mašiną iš elektros tinklo.

⚠️ Neleiskite vaikams valyti prietaiso arba atlikti bet kokius techninės priežiūros darbus be tinkamos priežiūros!

## DOZATORIAUS STALČIUKO VALYMAS.

⚠️ Padėkliuką reikia valyti bent du kartus per mėnesį.

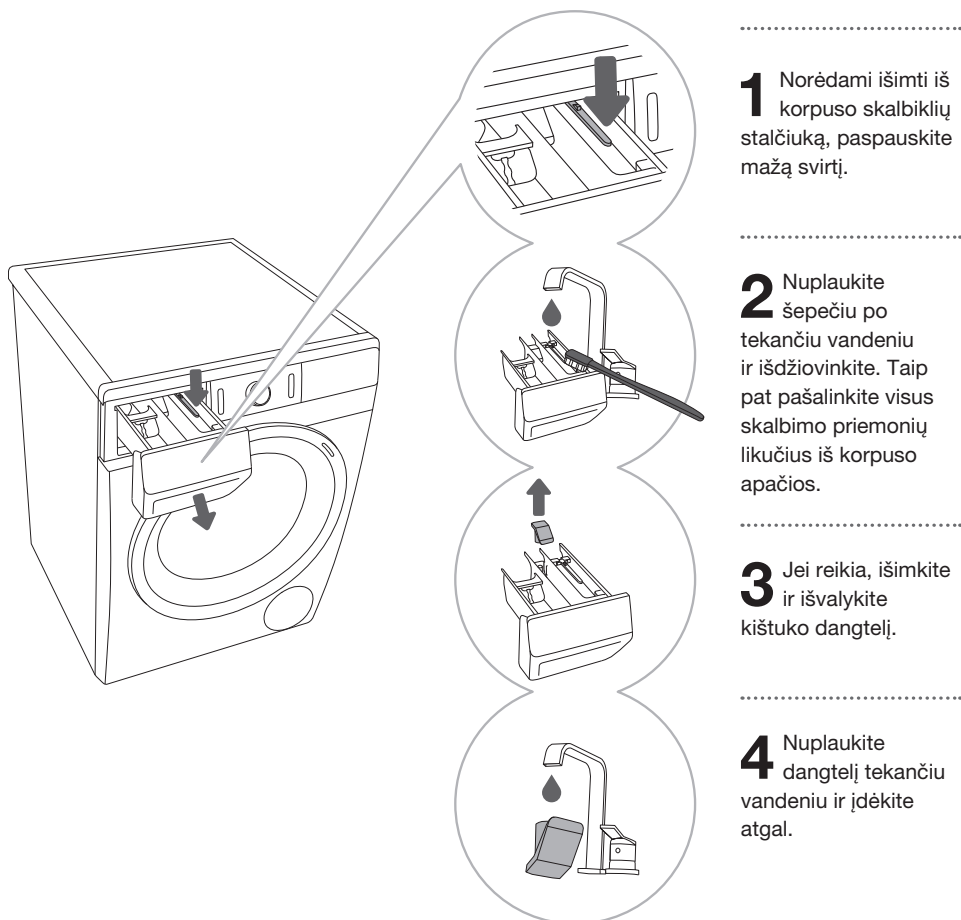

⚠️ Dozatoriaus stalčiuko neplaukite indaplovėje.

# VANDENS TIEKIMO ŽARNOS, SKALBIKLIO DOZATORIAUS KORPUSO IR GUMINIO DURELIŲ TARPIKLIO VALYMAS

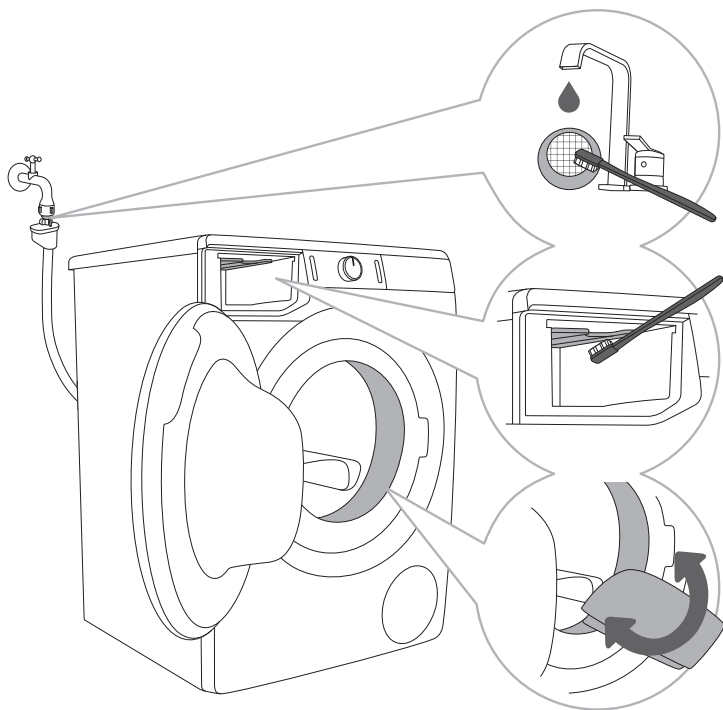

**1** Nuplaukite tinklo filtrą po tekančiu vandeniu.

**2** Naudokite šepetėlį, kad išvalytumėte visą skalavimo mašinos skalavimo skyrių, ypač skalavimo kameros viršutinės dalies purkštukus.

**3** Po kiekvieno skalavimo nuvalykite guminių durelių tarpinę, norėdami pratęsti jos naudingo tarnavimo laiką.

# SIURBLIO FILTRO VALYMAS

☞ Valymo metu gali ištekėti vanduo. Todėl rekomenduojama patiesti ant grindų sugeriančią šluostę.

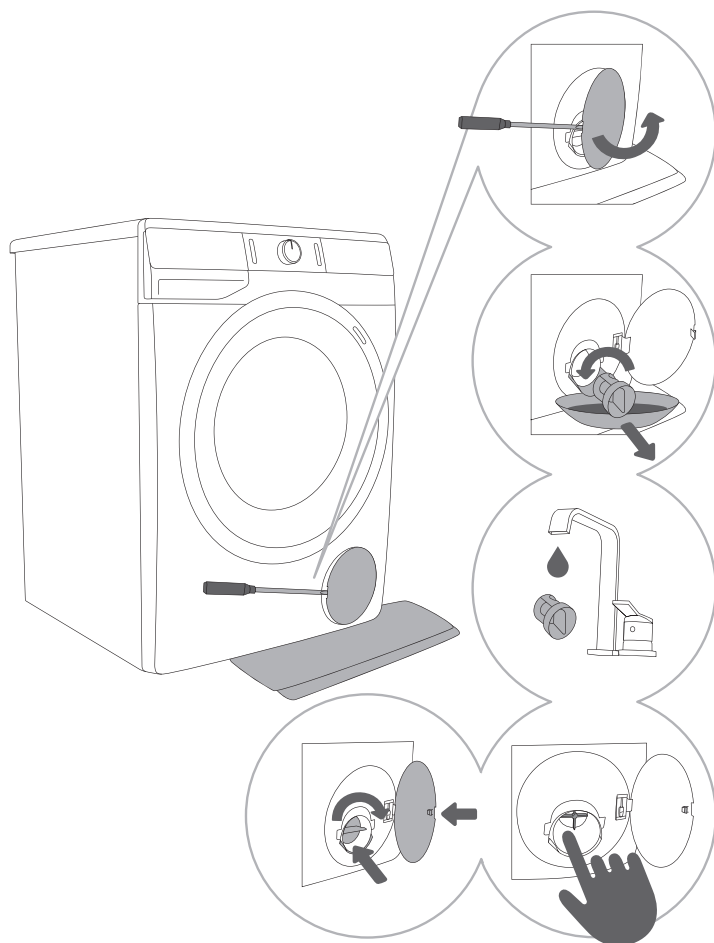

**1** Atidarykite siurblio filtro dangtelį naudodami tinkamą įrankį (plokščią atsuktuvą ar panašų).

**2** Prieš valydami siurblio filtra nuimkite vandens išleidimo piltuvėlį. Pasukite siurblio filtra prieš laikrodžio rodyklę. Išimkite filtrą, kad vanduo lėtai nutekėtų.

**3** Kruopščiai išvalykite siurblio filtrą po tekančiu vandeniu.

**4,5** Iš filtro korpuso ir siurblio sraigto pašalinkite visus daiktus ir nešvarumus. Siurblio filtrą vėl įdėkite, kaip parodyta paveiksle, ir pritvirtinkite jį sukdami laikrodžio rodyklės kryptimi. Sandarumo sumetimais, filtro sandarinimo paviršius turi būti švarus.

☞ Siurblio filtras turi būti kartkartėmis keičiamas, ypač po labai senų ir plunksninių ar gauruotų skalbinių skalbimo.



# SKALBIMO MAŠINOS IŠORĖS VALYMAS

**⚠** Prieš valydami mašiną, visada ją atjunkite nuo maitinimo tinklo.

Skalbyklės išorinį ir ekraną valykite minkštu drėgnu medvilniniu skudurėliu ir vandeniu.

**⚠** Nenaudokite ploviklių ar valiklių, kurie gali sugadinti mašiną (atkreipkite dėmesį į rekomendacijas ir įspėjimus, kuriuos pateikė skalbimo priemonių gamintojas).

☞ Nevalykite skalbimo mašinos su vandens srove!

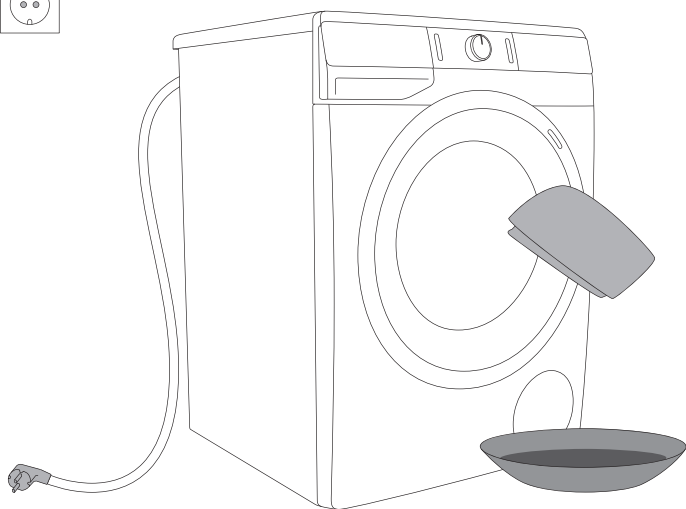

# TRIKČIŲ ŠALINIMAS





## KĄ DARYTI ...?









Skalbimo mašina automatiškai kontroliuoja atskirų funkcijų veikimą skalbimo programos metu. Nustačius gedimų, jie rodomi užrašu (E:XX) ekrane. Skalbimo mašina praneš apie klaidą, iki ji bus išjungta. Aplinkos kliūtys (pvz., elektros tinklų) gali sukelti įvairias klaidas (žr. TRIKČIŲ LENTELĖ). Tokiu atveju:





- Išjunkite skalbimo mašiną ir palaukite kelias sekundes.
- Įjunkite skalbimo mašiną ir iš naujo pakartokite skalbimo programą.
- Daugumą klaidų veikimo metu gali sutvarkyti pats vartotojas (žr. TRIKČIŲ LENTELĖ).
- Jei klaida išlieka, kreipkitės į įgaliotą aptarnavimo skyrių.
- Remontą gali atlikti tik tinkamai apmokytas asmuo.

## TRIKČIŲ DIAGNOSTIKOS IR KLAIDŲ LENTELĖ



Ekrane rodomos klaidos gali būti tokios:





Gedimas/ klaida	Indikacija ekrane ir problemos aprašymas	Ką daryti?
	<b>Netinkami nustatymai</b>	Paleiskite programą iš naujo. Jei klaida išlieka, kreipkitės į priežiūros techniką.
	<b>Temperatūros jutiklio klaida</b>	Įtekantis vanduo per šaltas. Pakartokite skalbimo programą. Jei skalbimo mašina vėl praneša apie šią klaidą, skambinkite techninės priežiūros specialistui.
	<b>Durų spynelės klaida</b>	Skalbimo mašinos durelės turi būti uždarytos. Ištraukite maitinimo laidą iš maitinimo lizdo; tada įkiškite maitinimo laidą į lizdą ir įjunkite skalbimo mašiną. Jei klaida išlieka, kreipkitės į priežiūros techniką.
	<b>Vandens išleidimo klaida</b>	Patikrinkite šiuos dalykus: <ul style="list-style-type: none"><li>• ar įėjimo vožtuvas yra atidarytas,</li><li>• ar filtras ant vandens įleidimo žarnos švarus,</li><li>• ar vandens tiekimo žarna nedeformuotai (nukirpta, užsikimšusi ir t.t.).</li><li>• vandens vamzdyje yra slėgis nuo 0,05 iki 0,8 MPa (0,5-8 bar);</li></ul> Tada paspauskite mygtuką (3) <b>START/PAUSE</b> , kad atnaujintumėte programą. Jei klaida išlieka, kreipkitės į priežiūros techniką.

Gedimas/ klaida	Indikacija ekrane ir problemos aprašymas	Ką daryti?
	<b>Vandens šildymo klaida</b>	Paleiskite programą iš naujo. Jei klaida išlieka, kreipkitės į priežiūros techniką.
	<b>Vandens išleidimo klaida</b>	Patikrinkite šiuos dalykus: <ul style="list-style-type: none"> <li>• ar siurblio filtras švarus,</li> <li>• ar išleidimo žarna užkimšta,</li> <li>• nutekėjimas užkimštas,</li> <li>• jei išleidimo žarna yra dedama žemiau maksimalaus ir virš minimalaus aukščio (žr. skyrių »ĮRENGIMAS IR JUNGIMAS/Vandens išleidimo žarnos prijungimas ir tvirtinimase«);</li> </ul> tada vėl paspauskite (3) <b>START/PAUSE</b> mygtuką. Jei klaida išlieka, kreipkitės į priežiūros techniką.
	<b>Per didelis skalbiklio kiekis</b>	Dėl per didelio skalbiklio kiekio būgne gali susidaryti pernelyg daug putų. Žr.  aprašymą.
	<b>Skalbyklės zonoje aptiktas vandens nuotėkis</b>	Išjunkite ir vėl įjunkite skalbyklę. Apžiūrėkite prietaiso išorę. Jei nepastebėjote nuotėkio, galite toliau naudoti skalbyklę.
	<b>Vandens lygio jutiklio klaida</b>	Ištraukite maitinimo laidą iš maitinimo lizdo; tada įkiškite maitinimo laidą į lizdą ir įjunkite skalbimo mašiną. Jei klaida išlieka, kreipkitės į priežiūros techniką.
	<b>Perpildyta vandens</b>	Jei būgne yra vandens, kuris viršija tam tikrą lygį, ir ekrane rodoma klaida, skalbimo programa bus nutraukta ir vanduo iš skalbimo mašinos bus išpumpuotas. Paleiskite programą iš naujo. Jei klaida išlieka, kreipkitės į priežiūros techniką. Jei būgne yra vandens, kuris viršija tam tikrą lygį, ir ekrane rodoma klaida, o skalbyklė ir toliau įpila vandens, užsukite vandens čiaupą ir skambinkite techninės priežiūros specialistui.
	<b>Per didelis skalbiklio kiekis</b>	Dėl per didelio skalbiklio kiekio būgne gali susidaryti pernelyg daug putų. Žr.  aprašymą.
	<b>Variklio valdymo klaida</b>	Rankiniu būdu perskirstykite skalbinius (užstrigusius ar susipainiojusius) ir pakartokite skalbimo programą.
	<b>Klaida užrakinant dureles</b>	Durelės uždarytos, bet negali būti užrakintos. Išjunkite skalbimo mašiną. Įjunkite ją ir vėl paleiskite skalbimo programą. Jei klaida išlieka, kreipkitės į priežiūros techniką.

Gedimas/ klaida	Indikacija ekrane ir problemos aprašymas	Ką daryti?
	<b>Klaida atrakinant dureles</b>	Durelės uždarytos, bet negali būti atrakinamos. Išjunkite skalbimo mašiną, tada vėl įjunkite. Jei klaida išlieka, kreipkitės į priežiūros techniką. Norėdami atidaryti dureles, žiūrėkite skyrių »PROGRAMŲ NUTRŪKIMAS IR PROGRAMŲ KEITIMAS/Rankinis durelių atidarymas«.
	<b>Sugedo skalbyklės elektronikos ryšys</b>	Ištraukite maitinimo laidą iš maitinimo lizdo; tada įkiškite maitinimo laidą į lizdą ir įjunkite skalbimo mašiną. Jei klaida išlieka, kreipkitės į priežiūros techniką.
	<b>Sugedo skalbyklės elektronikos ryšys</b>	Ištraukite maitinimo laidą iš maitinimo lizdo; tada įkiškite maitinimo laidą į lizdą ir įjunkite skalbimo mašiną. Jei klaida išlieka, kreipkitės į priežiūros techniką.
	<b>Sistemos įspėjimas dėl ilgesnio skalbyklės įtampos svyravimo – 180 V &gt; U &gt; 260 V</b>	Aptiktas ilgalaikis įtampos kritimas žemiau 180 V arba įtampa viršija 260 V, o tai gali turėti įtakos skalbyklės veikimui. Patikrinkite elektros energijos tiekimo tinklą, prie kurio prijungta skalbyklė.
	<b>Sistemos įspėjimas dėl netinkamo elektros tinklo dažnio (50/60 Hz) nustatymo</b>	Įjungus skalbyklę, sistema aptiko neteisingą maitinimo dažnį, kuris galėjo turėti įtakos skalbyklės veikimui. Reikia patikrinti ir pašalinti visas elektros tinklo problemas.

Įspėjimai ir (arba) informacija naudotojui, kurie gali būti rodomi ekrane, gali būti tokie:

Įspėjimas/ informacija	Ekranu rodomas	Klaidos priežastis ir taisomųjų veiksmų aprašymas
	<b>ANTI CREASE</b> (NESIGLAMŽYMO) funkcija, kuria pasirinkote kaip skalbimo programos dalį, yra įjungta ir vykdoma.	Norėdami sustabdyti <b>ANTI CREASE</b> (NESIGLAMŽYMO) funkciją, paspauskite (1) ĮJUNGIMO/IŠJUNGIMO mygtuką.
	<b>Vandens nutekėjimo sistemos perspėjimas</b> Įspėjimo rodymas  .	Įspėjimas apie mažesnį vandens srautą siurbimo etape. Patikrinkite šiuos dalykus: <ul style="list-style-type: none"> <li>• ar siurblio filtras švarus,</li> <li>• ar išleidimo žarna užkimšta,</li> <li>• nutekėjimas užkimštas,</li> <li>• jei išleidimo žarna yra dedama žemiau maksimalaus ir virš minimalaus aukščio (žr. skyrių »ĮRENGIMAS IR JUNGIMAS/Vandens išleidimo žarnos prijungimas ir tvirtinimas«);</li> </ul>

Īspējimas/ informācija	Ekrano rādīnys	Kļaidos piežastis ir taisomūjū veiksmū aprašymas
	<b>Sistemos ģspējimas norint paleisti Drum clean (Savaiminio išsivalymo programma)</b> Kai skalbimo programma bus baigta, ekrane pasirodys užrašai <b>E1n</b> ir <b>Eend</b> .	Rekomenduojuame naudoti Drum clean (Savaiminio išsivalymo programa)
	<b>Sistemos ģspējimas dēl per didelio putojimo skalbimo programos metu.</b>	Jei skalbyklėje yra per daug putų arba jei putos prasiskverbia pro skalbiklio dozatoriaus padėklą, išskalbtus skalbinius reikia kruopščiai išskalauti dideliu kiekiu vandens. Pasirinkite skalbimo programą, bet nedėkite jokių skalbiklių. • Rekomenduojuame pasirinkti Rinse&Softening (Skalavimas/Minkštinimas) programą. • Sumažinkite įpildo skalbiklio kiekį.
	<b>Elektros energijos tiekimo nutraukimo ģspėjimas («PF«/ Power Fail)</b>	Vykstant skalbimo programai, sistema aptiko elektros energijos tiekimo sutrikimą, kuris turėjo įtakos skalbimo programos veikimui. Patikrinkite elektros energijos tiekimo tinklą, prie kurio prijungta skalbyklė.
	<b>Ģspėjimas – U:Lo (įtampa žemesnė nei 180 V)</b>	Aptiktas ilgalaikis įtampos kritimas žemiau 180 V, galintis turėti įtakos skalbyklės veikimui. Patikrinkite elektros energijos tiekimo tinklą, prie kurio prijungta skalbyklė.
	<b>Nereaguoja ekranas ir visi mygtukai</b>	Ištraukite maitinimo laidą iš maitinimo lizdo. Patikrinkite, ar maitinimo įtampa tinka skalbyklei (220–240 V); tada įkiškite maitinimo laidą į lizdą ir įjunkite skalbimo mašiną.
	<b>Ģspėjimas – U:Hi (įtampa aukštesnė nei 260 V)</b>	Aptiktas ilgalaikis šuolis iki didesnės nei 260 V įtampos, kuris gali turėti įtakos skalbyklės veikimui. Patikrinkite elektros energijos tiekimo tinklą, prie kurio prijungta skalbyklė.
	<b>Skalbimo mašina laukia, pasirengusi atnaujinti skalbimo programą</b> Laikas, likęs iki programos pabaigos, pakaitomis įjungiamas ir išjungiamas indikatoriuje.	Norėdami atnaujinti skalbimo programą, paspauskite (3) mygtuką <b>START/PAUSE</b> .
	<b>Pasirengimas atrakinti dureles</b> Ekrane mirksės signalinės lemputės.	Palaukite, kol procesas bus baigtas. Jei po proceso nenurodoma jokių klaidų, galima pradėti naują programą. Vanduo turi būti išleistas. Palaukite, kol drelės atsirakins.

☺ **Triukšmas ir vibracija** - Įsitinkinkite, kad prietaisas yra išlygintas naudojant reguliuojamas kojeles ir kad veržlės yra gerai užveržtos.

Nevienodai paskirstyti skalbiniai arba skalbinių gniužulai skalbimo mašinos būgne gali sukelti tokias problemas, kaip vibracija ir triukšmingas darbas. Skalbimo mašina aptinka tokias problemas ir įjungia UKS\* (\*stabilumo kontrolės sistema).

Mažesnių apkrovų (pvz., vieno rankšluosčio, vieno megztinio, vieno chalato ir t.t.) arba drabužių, pagaminti iš medžiagų, turinčių specialių geometrinių savybių, beveik neįmanoma tolygiai paskirstyti skalbimo mašinos būgne (šepečiai, dideli daiktai ir t.t.). Dėl to skalbinius bandoma paskirstyti kelis kartus ir programa trunka ilgiau. Kraštutiniais atvejais nepalankiausiomis sąlygomis programa gali būti baigta neatlikus gręžimo ciklo.

UKS\* (\*stabilumo kontrolės sistema) leidžia stabiliai veikti ir užtikrina ilgesnę skalbimo mašinos naudojimo trukmę.

Jei problema išlieka, nors ir laikotės aukščiau pateiktų nurodymų, kreipkitės į įgaliojantį techninės priežiūros specialistą.

# TECHNINĖ APŽIŪRA

## Prieš skambindami priežiūros technikui

Kai kreipsitės į techninio aptarnavimo centrą, nurodykite skalbimo mašinos tipą (1), kodą (2), modelio numerį (3) ir serijos numerį (4).

Skalbyklės tipą, kodą, modelį ir serijos numerį rasite skalbyklės durelių vidinėje pusėje esančioje vardinėje (tipo) plokštelėje.

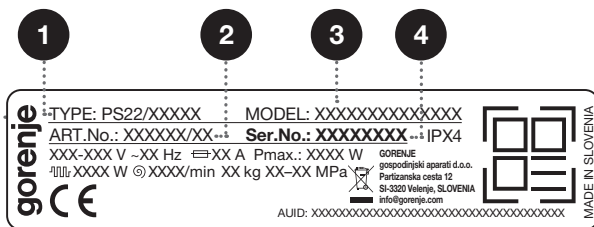
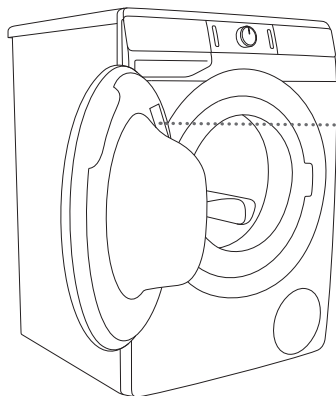

⚠ Esant gedimui, naudokite tik patvirtintas atsargines dalis kreipkitės tik į įgaliotus gamintojus.

⚠ Jei prireikia remonto arba pateikiamos garantinės pretenzijos dėl netinkamo sujungimo arba skalbimo mašinos naudojimo, garantija negali būti taikoma. Tokiais atvejais taisymo išlaidas turi apmokėti vartotojas.

⚡ Garantija netaikoma (susidėvinčioms dalims, nedideliems spalvos nukrypimams, padidėjusiam triukšmui, kuris yra prietaiso ilgo tarnavimo pasekmė, ir neturi įtakos prietaiso funkcionalumui, ir estetiniams komponentų defektams, kurie neturi įtakos prietaiso funkcionalumui ir saugumui).

⚡ Garantija netaikoma gedimams ir triktims dėl trikdžių iš aplinkos (žaibo smūgio, elektros tinklo gedimų, stichinių nelaimių ir pan.).

**Papildoma įranga ir priedai techninei priežiūrai aprašyti mūsų interneto svetainėje adresu: [www.gorenje.com](http://www.gorenje.com)**

# SKALBIMO IR TAUPAUS SKALBIMO MAŠINOS NAUDOJIMO REKOMENDACIJOS

Pirmą kartą naujus spalvotus drabužius skalbkite atskirai.

Skalbkite labai nešvarius skalbinius mažesniais kiekiais, su daugiau ploviklio ar su mirkymo ciklu.

Prieš skalbimą specialų dėmių valiklį užpilkite ant sunkiai išvalomų dėmių.

Šiek tiek suteptus skalbinius rekomenduojame skalbti programa be mirkymo, naudoti trumpesnes programas (pvz., **FAST**) ir žemesnę skalbimo temperatūrą.

Jei dažnai skalbiate skalbinius žemoje temperatūroje ir su skystais valikliais, gali imti daugintis bakterijos, kurios gali sukelti nemalonų kvapą. Siekiant išvengti tokio kvapo, retkarčiais rekomenduojame naudoti Drum clean (Sterilią vonelę) (Savaiminio valymo programa) (žr. PROGRAMŲ LENTELĖ).

Rekomenduojame vengti skalbti labai mažus kiekius skalbinių, nes tai besaikis energijos naudojimas ir prastesnis skalbimo mašinos veikimas.

Išlankstykite sulankstytus skalbinius prieš dėdami į būgną.  
Naudokite tik ploviklius, tinkamus skalbti mašina.

Jei vandens kietumas viršija 14°dH, turėtų būti naudojamas vandens minkštiklis. Garantija netaikoma šildytuvo gedimams, atsiradusiems dėl neteisingo vandens minkštiklių naudojimo. Patikrinkite informaciją apie vandens kietumą iš savo vietinės vandens tiekimo įmonės ar institucijos.

Nerekomenduojama naudoti chloro turinčių baliklių, nes jie gali sugadinti šildytuvą.

Negalima dėti kietų ploviklio kamuoliukų į skalbinių ploviklio dozatorių, nes jie gali užkimšti skalbimo mašinos vamzdyną.

Naudojant skystus ir tirštus skalbinių priežiūros produktus, rekomenduojame juos atskiesti vandeniu, kad neužkimštų dozatoriaus dėklo nutekėjimo angos.

Skysti skalbikliai yra skirti skalbimo programoms be mirkymo ciklo.

Esant didesniai gręžimo greičiui, skalbiniuose bus mažiau drėgmės. Dėl to džiovinimas džiovyklėje bus taupesnis ir greitesnis.



Vandens kietumo	vandens kietumas			
	°dH (°N)	m mol/l	°fH(°F)	p.p.m.
1 – minkštas	< 8,4	< 1,5	< 15	< 150
2 – normalus	8,4–14	1,5–2,5	15–25	150–250
3 – kietas	14 <	2,5 <	25 <	250 <

☼ Patikrinkite informaciją apie vandens kietumą iš savo vietinės vandens tiekimo įmonės ar institucijos.

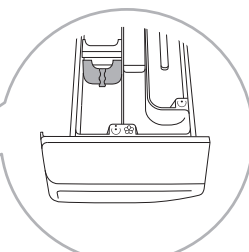
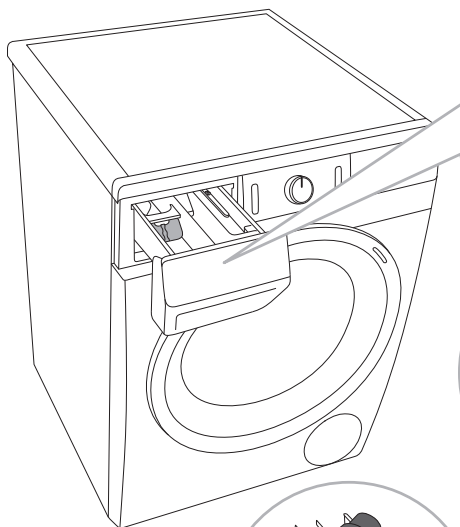

**1** Skalbimo mašina turi skirstytuvą/skirtuką, kuris leidžia į skalbimo skyrių ☺ (kairysis skyrius) pridėti skysto skalbiklio.

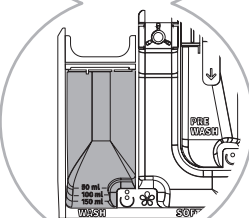

**2** Miltelių ir skystų skalbiklių lygio indikatorius.

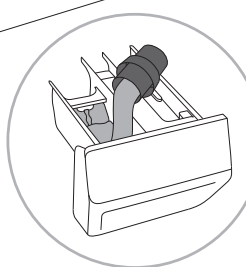

**3** Naudojant skalbimo miltelius, skirstytuvą/skirtuką reikia pakelti.

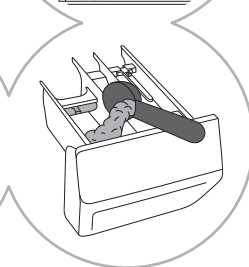

**4** Naudojant skystą skalbiklį, skirstytuvą/skirtuką reikia nuleisti.

#### Skalbiklio dozatoriaus skyrių simboliai

☺	mirkymas
☺	pagrindinis skalbimas
☼	minkštinimas

☞ Rekomenduojame iš karto įdėti skalbimo miltelius prieš skalbimo ciklą. Jei pridėsite anksčiau, prieš dėdami skalbimo miltelius įsitikinkite, kad skalbiklių skyriaus dozatoriaus dėklas yra visiškai išdžiūvęs: priešingu atveju, prieš pradėdant skalbimą, skalbimo milteliai gali prilipti.

☞ Supilkite kondicionierių į dozatoriaus dėklą, į skyrių su simboliu ☞. Stebėkite rekomendacijas ant kondicionieriaus pakuotės.

☞ Nepilkite kondicionieriaus į skyrių virš maks. nuorodos (maksimalus nurodytas lygis). Priešingu atveju kondicionierius bus per anksti supiltas į skalbinius, todėl skalbimo poveikis bus prastesnis.

# PRODUKTO INFORMACINIS LAPAS

PRODUKTO INFORMACINIS LAPAS Pagal ES reglamentą Nr. 2019/2014

(priklausomai nuo modelio)

Tiekėjo pavadinimas arba prekės ženklas				
Tiekėjo adresas (*)				
Modelio žymuo				
Bendrieji gaminio parametrai				
Parametras	Vertė	Parametras	Vertė	
Vardinis pajėgumas (a) (kg)	x,x	Matmenys, cm	Aukštis	x
			Plotis	x
			Gylis	x
EEL <sub>w</sub> (a)	x,x	Energijos vartojimo efektyvumo klasė (a)	[A/B/C/D/E/F/G] (c)	
Skalavimo efektyvumo indeksas (a)	x,xxx	Skalavimo efektyvumas (g/kg) (a)	x,x	
Suvartojamos energijos kiekis kWh per ciklą, skalbiant pagal »eco 40-60« programą. Faktinis suvartojamos energijos kiekis priklausys nuo prietaiso naudojimo sąlygų.	x,xxx	Suvartojamo vandens kiekis litrais per ciklą, skalbiant pagal »eco 40-60« programą. Faktinis suvartojamo vandens kiekis priklausys nuo prietaiso naudojimo sąlygų ir vandens kietumo.	x	
Didžiausioji temperatūra apdorojamų tekstilės gaminių viduje (a) (°C)	Vardinis pajėgumas	x	Liekamasis drėgnis (a) (%)	x,x
	Pusė	x		
	Ketvirtis	x		
Centrifugos sūkių skaičius (a) (aps./min)	Vardinis pajėgumas	x	Gręžimo efektyvumo klasė (a)	[A/B/C/D/E/F/G] (c)
	Pusė	x		
	Ketvirtis	x		
Programos trukmė (a) (h:min)	Vardinis pajėgumas	x:xx	Tipas	[įmontuojamasis/atiskiras]
	Pusė	x:xx		
	Ketvirtis	x:xx		
Ore skleidžiamo akustinio triukšmo lygis gręžimo etapu (a) (dB(A) re 1 pW)	x	Ore skleidžiamo akustinio triukšmo klasė (a) (gręžimo etapas)	[A/B/C/D] (c)	

Išjungties veiksmas (W)	x,xx	Budėjimo veiksmas (W)	x,xx
Uždelstoji veiksmas (W) (jei taikoma)	x,xx	Tinklinė budėjimo veiksmas (W) (jei taikoma)	x,xx
<b>Minimali tiekėjo suteiktos garantijos trukmė <sup>(b)</sup>:</b>			
<b>Šis gaminys suprojektuotas taip, kad per skalbimo ciklą būtų išleidžiami sidabro jonai</b>		[TAIP/NE]	

### Papildoma informacija

Nuoroda į tiekėjo interneto svetainę, kurioje pateikta Komisijos reglamento (ES) 2019/2023 <sup>(a)</sup> <sup>(b)</sup> II priedo 9 punkte nurodyta informacija:

<sup>(a)</sup> »eco 40-60« programos.

<sup>(b)</sup> Taikant Reglamento (ES) 2017/1369 4 straipsnio 4 dalį šių elementų pakeitimai neaktualūs.

<sup>(c)</sup> Jei gaminių duomenų bazė automatiškai sukuria galutinį šio langelio turinį, tiekėjas šių duomenų nenurodo.

## PRISTABDYMO REŽIMAS

Jei įjungę skalbimo mašiną nenaudosite jokios programos arba nenustatysite jokių nustatymų (**IJUNGIMO/IŠJUNGIMO** mygtukas (1)), po 5 minučių ekranas išsijungs ir pereis į budėjimo režimą, siekiant taupyti energiją.

Pasukus programų pasirinkimo rankenėlę (2) arba paspaudus IJUNGIMO/IŠJUNGIMO mygtuką (1), ekranas bus vėl įjungtas. Jei 5 minutes po programos pabaigos nieko nedarysite, ekranas bus išjungtas, siekiant taupyti energiją.

$P_o$ = svertinė galia »išjungties« režime, [W]	< 0,5
$P_l$ = svertinė galia budėjimo režime, [W]	< 0,5
$T_l$ = laukimo laikas [min]	5,00

# ŠALINIMAS

**Pakuotė** yra pagaminta iš aplinkai nekenksmingų medžiagų, kurios gali būti perdirbtos, išmestos, arba sunaikintos be jokio pavojaus aplinkai. Šiuo tikslu pakuotės medžiagos yra atitinkamai paženklintos.



**Ant produkto arba jo pakuotės esantis simbolis** nurodo, kad produktas neturi būti išmestas su įprastomis buitinėmis atliekomis. Produktas turėtų būti perduotas į elektros ir elektroninės įrangos atliekų perdirbimo surinkimo centrą.

Kai išmetate prietaisą pasibaigus jo naudingo tarnavimo laikui, išimkite maitinimo laidus ir sunaikinkite durų skląstį, kad durys neužsiblokuotų (vaikų saugumui).

Slėsdami **prietaisą** teisingai, galėsite išvengti bet kokių neigiamų pasekmių ir poveikio aplinkai ir žmonių sveikatai, kuris gali atsirasti, jei gaminys išmetamas netinkamai. Prireikus išsamios informacijos apie gaminio šalinimą ir perdirbimą, kreipkitės į atitinkamas savivaldybių institucijas, atsakingas už atliekų tvarkymą, atliekų tvarkymo paslaugų įmones, arba parduotuvę, kurioje pirkote gaminį.





