

gorenje

LT

LT

**IŠSAMIOS INSTRUKCIJOS
SKALBIMO MAŠINOS
NAUDOJIMUI**

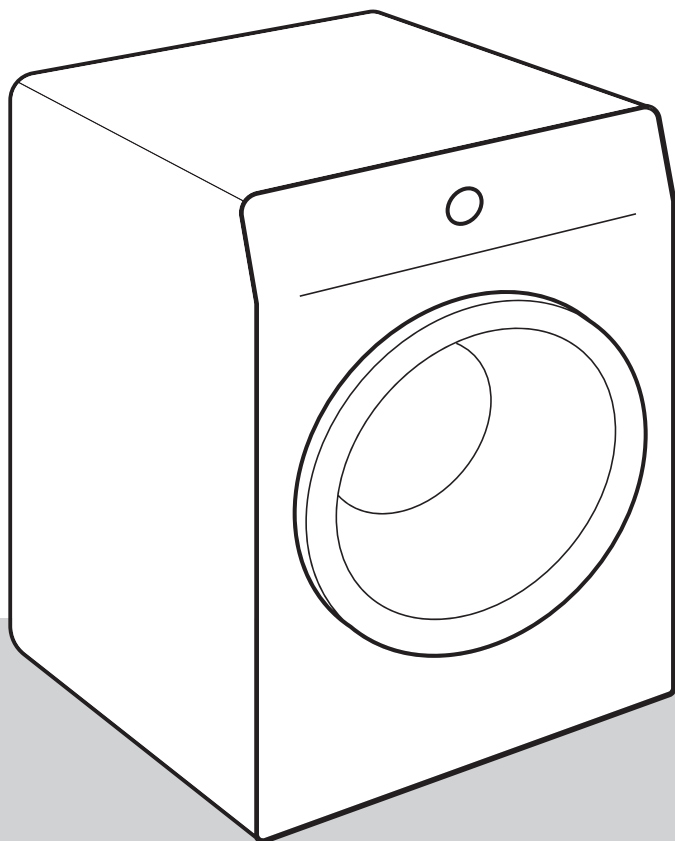



Gyvenimas šiandien sudėtingas. Tegul skalbinių priežiūra bus paprasta! Jūsų naujoji skalbimo mašina naudoja pažangias technologijas ir naujausius skalbinių priežiūros pasiekimus, kad padėtų supaprastinti kasdienius namų ruošos darbus.

Mūsų skalbyklėje naudojama naujausia technologija užtikrina švelniausią kiekvieno drabužio priežiūrą, kad jis kuo mažiau susiglamžytų. Tuo pačiu jūsų skalbimo mašina neteršia aplinkos dėl itin veiksmingo energijos, vandens ir skalbiklių naudojimo.

Ši skalbimo mašina skirta tik buitiniam naudojimui. Prašome nenaudoti jokių skalbinių, pažymėtų kaip netinkamų skalbti skalbimo mašinomis.

Šie simboliai naudojami visoje instrukcijoje ir turi tokias reikšmes:

 **INFORMACIJA!**
Informacija, patarimas arba rekomendacija

 **ISPĖJIMAS!**
Įspėjimas – bendras pavojus

 **ELEKTROS SMŪGIS!**
Įspėjimas – elektros smūgio pavojus

 **KARŠTAS PAVIRŠIUS!**
Įspėjimas – karšto paviršiaus pavojus

 **GAISRO PAVOJUS!**
Įspėjimas – gaisro pavojus



Svarbu atidžiai perskaityti instrukcijas.

Turinys

SAUGOS PRIEMONĖS	5
Vaikų saugumas	8
Karšto paviršiaus pavojus	9
SKALBIMO MAŠINOS APRAŠYMAS	10
Techniniai duomenys	11
Valdymo įtaisas	12
MONTAVIMAS IR PRIJUNGIMAS	13
Blokavimo strypelių išėmimas	13
Perkėlimas ir gabenimas po montavimo	14
Patalpos pasirinkimas	14
Skalbimo mašinos kojelių reguliavimas	14
Skalbimo mašinos vieta	15
Vandens tiekimo jungimas	17
Vandens išleidimo žarnos prijungimas ir tvirtinimas	18
Prijungimas prie elektros tinklo	19
PRIEŠ NAUDOJANT PRIETAISĄ PIRMĄ KARTĄ	20
SKALBIMAS, ŽINGSNIS PO ŽINGSNIO (1–6)	21
1 žingsnis: Atsižvelkite į etiketes ant skalbinių	21
2 veiksmas: Pasiruošimas skalbimo procesui	22
Skalbimo mašinos įjungimas	22
Skalbimo mašinos pakrovimas	23
3 veiksmas: Pasirinkite tinkamą skalbimo programą	24
Programų lentelė	25
Laiko optimizavimas programos progreso metu	27
Skalbimo programos su garais	27
4 žingsnis: Papildomų funkcijų pasirinkimas	28
5 Veiksmas: Pradėkite skalbimo programą	32
6 Veiksmas: Skalbimo programos pabaiga	32
PROGRAMŲ NUTRAUKIMAS IR PAKEITIMAS	33
Rankinis nutraukimas	33
Asmeniniai nustatymai	33
AdaptTech	33
Asmeninių nustatymų meniu	33
Pauzės mygtukas	33
Skalbinių pridėjimas/išėmimas veikiant metu skalbimo mašinai	34
Klaidos	34
Elektros energijos tiekimo nutraukimas	34
Durelių atidarymas (pristabdyti/atšaukti/keisti programą)	34
Baigtų skalbimo ciklų skaičiaus rodymas	35
VALYMAS IR PRIEŽIŪRA	36
Dozatoriaus stalčiuko valymas	36
Vandens tiekimo žarnos, skalbiklio dozatoriaus korpuso ir guminio durelių tarpiklio valymas	37
Siurblio filtro valymas	38
Skalbimo mašinos išorės valymas	39

TRIKČIŲ ŠALINIMAS	40
Ką daryti...?	40
Trikčių diagnostikos ir klaidų lentelė	40
Techninė apžiūra	45
SKALBIMO IR TAUPAUS SKALBIMO MAŠINOS NAUDOJIMO REKOMENDACIJOS	46
PRODUKTO INFORMACINIS LAPAS	48
Pristabdymo režimas	49
ŠALINIMAS	50

SAUGOS PRIEMONĖS



Prieš naudodami skalbimo mašiną, atidžiai perskaitykite naudojimo instrukcijas.

Prašome nenaudoti skalbimo mašinos pirmiausia neperskaičius ir nesupratus šių instrukcijų.

Šios skalbimo mašinos naudojimo instrukcijos pateikiamos su skirtingų skalbimo mašinų tipais arba modeliais. Todėl jos gali apimti nustatymus ar įrangą, kurios jūsų skalbimo mašinoje nėra.

Nesilaikant naudojimo instrukcijų ar netinkamai naudojant skalbimo mašiną galite sugadinti skalbinius ar mašiną, arba sužaloti vartotoją. Laikykite naudojimo instrukcijas po ranka, netoli skalbimo mašinos.

Šis prietaisas skirtas naudoti buityje ir panašiose vietose, pvz.:

- personalo virtuvėlėse parduotuvėse, biuruose ir kitoje darbo aplinkoje;
- fermose;
- klientams viešbučiuose, moteliuose ir kitose gyvenamosiose patalpose;
- nakvynės ir pusryčių tipo įstaigose.

Skalbimo mašina nėra skirta naudoti asmenims (įskaitant vaikus), kurių fiziniai, jutiminiai ar protiniai sugebėjimai nepakankami arba kuriems nepakanta patirties ir žinių. Šie asmenys turi būti instruktuojami apie skalbimo mašinos naudojimą asmens, atsakingo už jų saugumą.

⚠ ĮSPĖJIMAS!
Skalbyklę galima naudoti tik su pridedamu maitinimo laidu.

⚠ ELEKTROS SMŪGIS!
Siekiant išvengti pavojaus, **sugadintas maitinimo laidas** gali būti pakeistas tik gamintojo, įgalioto aptarnavimo techniko ar kito įgalioto asmens.

⚠ ĮSPĖJIMAS!
Nejunkite skalbimo mašinos į maitinimo tinklą, naudodamiesi išoriniu perjungimo įtaisu, pavyzdžiui, programuojamu laikmačiu, arba nejunkite prie maitinimo tinklo, kurį maitinimo tiekėjas reguliariai įjungia ir išjungia.

Naudojimo instrukcijas galite rasti mūsų interneto svetainėje www.gorenje.com.

Vykdykite instrukcijas, kaip tinkamai sumontuoti „Gorenje“ skalbimo mašiną ir prijungti prie vandentiekio ir elektros tinklo (žr. skyrių „MONTAVIMAS IR PRIJUNGIMAS“).

Prijungti prie vandens ir maitinimo linijų turi tinkamai apmokytas specialistas arba ekspertas.

Su sauga ar darbinėmis savybėmis susijusius remonto ar priežiūros darbus turi atlikti kvalifikuoti specialistai.

Nestatykite skalbimo mašinos patalpoje, kurios temperatūra gali nukristi žemiau 5°C, nes vandens užšalimo atveju skalbimo mašinos dalys gali būti pažeistos.

Kilimas neturi užstoti skalbimo mašinos dugne esančių ventiliacijos angų.

Jungdami mašiną prie vandentiekio, naudokite supakuotą vandens įleidimo žarną ir sandarinimo tarpines. Vandens slėgis turi būti nuo 0,05 iki 0,8 MPa (0,5–8 bar).

Visada naudokite naują vandens tiekimo žarną prijungti prietaisui prie vandens tiekimo; nenaudokite senos vandens tiekimo žarnos pakartotinai.

Vandens išleidimo žarnos galas turi siekti vandens nutekėjimo liniją.

Prieš pradėdami skalbimo ciklą, paspauskite dangtelį ant nurodytos vietos, kol jis užsifiksuos. Skalbimo mašinos veikimo metu negalima atidaryti durelių.

Rekomenduojame pašalinti iš būgno visas priemaišas prieš pirmąjį skalbimą su Cotton 90°C (Medvilnės 90°C) programa (žr. PROGRAMŲ LENTELE).

Po skalbimo užsukite vandens čiaupą ir ištraukite skalbimo mašinos kištuką iš elektros lizdo.

Skalbimo mašiną skalbinių skalbimui naudokite tik kaip aprašyta instrukcijoje. Mašina nėra skirta cheminiam valymui.

Skalbimo programos metu neatsiranda sidabro jonų.

Naudokite tik skalbimo mašinos priežiūrai skalbinių ir priežiūrai skirtas priemones. Mes neatsakome už nuostolius arba gumų ir plastikinių dalių spalvos pokyčius dėl netinkamo balinimo arba dažiklių naudojimo.

Valant kalkes, naudokite tik nukalkinimo medžiagas pridėję apsaugos nuo korozijos. (Naudokite tik korozijos nesukeliančias nukalkinimo medžiagas.) Laikykitės gamintojų nurodymų. Užbaikite skalbimo procesą keliais skalavimo ciklais arba paleiskite Drum clean (Savaiminio išsivalymo programa), kad pašalintumėte likutinę rūgštį (pvz., actą ir t.t.).

GAISRO PAVOJUS!

Nenaudokite valymo priemonių, kurių sudėtyje yra tirpiklių, nes jos gali išskirti nuodingų dujų, sugadinti mašiną ir sukelti gaisro ir sprogimo pavojus.

Vaikų saugumas

ISPĖJIMAS!

Neleiskite jaunesniems nei treji metai vaikams būti arti prietaiso, nebent jie yra nuolat prižiūrimi.

Negalima leisti vaikams žaisti su džiovykle.

Laikykite plovimo priemones ir kondicionierius vaikams nepasiekiamoje vietoje.

Aktyvuokite užraktą nuo vaikų. Žr. skyrių »4 ŽINGSNIS: NUSTATYMŲ PASIRINKIMAS/Užraktas nuo vaikų«.

Prieš uždarydami skalbimo mašinos dureles ir paleisdami programą, patikrinkite, ar nieko nėra skalbinių būgne (pavyzdžiui, gal į skalbimo mašinos būgną įlipo vaikas ir uždarė duris iš vidaus).

Skalbimo mašina yra pagaminta laikantis visų taikytinų saugos standartų.

Ne jaunesni kaip 8 metų vaikai, ribotų fizinių jutiminių arba protinių gebėjimų asmenys ir turintieji per mažai patirties ir žinių gali naudoti prietaisą tik prižiūrimi kito asmens arba išmokyti saugaus darbo su skalbimo mašina ir suprantantys jo keliamus pavojus.

Negalima leisti vaikams žaisti su prietaisu.

Patikrinkite, ar vaikai nevalo skalbimo mašinos arba neatlieka kitų techninės priežiūros užduočių be priežiūros.

Karšto paviršiaus pavojus



KARŠTAS PAVIRŠIUS!

Esant aukštesnei skalbimo temperatūrai, durelių stiklas įkaista. Nenusideginkite. Stebėkite, kad vaikai nežaistų netoli durelių stiklo.

SKALBIMO MAŠINOS APRAŠYMAS

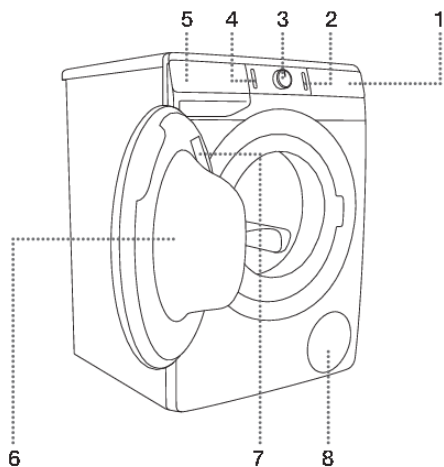

PRIEKIS

1. Valdymo įtaisas
2. Start/pause mygtukas
3. Programų pasirinkimo ratukas
4. Įjungimo/išjungimo mygtukas
5. Dozatoriaus dėklas
6. Durelės
7. Techninių duomenų plokštelė
8. Siurblio filtras

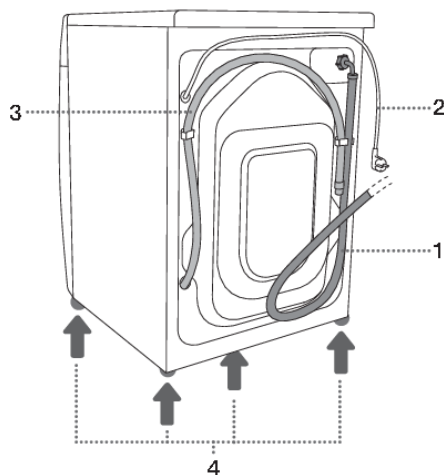

GALINĖ DALIS

1. Vandens tiekimo žarna
2. Maitinimo laidas
3. Vandens išleidimo žarna
4. Reguliuojama kojelė



Techniniai duomenys

(priklausomai nuo modelio)

Vardinė plokštelė su pagrindine informacija apie skalbyklę yra skalbyklės durelių vidinėje (žr. skyrių »SKALBIMO MAŠINOS APRAŠYMAS«).

Maksimali aprova	Žr. duomenų lentelę		
Plotis	600 mm	600 mm	600 mm
Aukštis	850 mm	850 mm	850 mm
Skalbimo mašinos gylis (a)	465 mm	545 mm	610 mm
Gylis su uždarytomis durelėmis	495 mm	577 mm	640 mm
Gylis su atidarytomis durelėmis (b)	980 mm	1062 mm	1125 mm
Skalbimo mašinos svoris	X kg (priklausomai nuo modelio)		
Vardinė įtampa	Žr. duomenų lentelę		
Vardinė galia	Žr. duomenų lentelę		
Jungties tipas	Žr. duomenų lentelę		
Vandens slėgis	Žr. duomenų lentelę		
Dabartinis	Žr. duomenų lentelę		
Dažnis	Žr. duomenų lentelę		

Techninių duomenų plokštelė

	TYPE: PS22/XXXXX MODEL: XXXXXXXXXXXXXXXX		MADE IN SLOVENIA
	ART.No.: XXXXXX/XX Ser.No.: XXXXXXXX IPX4		
	XXX-XXX V ~XX Hz \Rightarrow XX A Pmax.: XXXX W		
	 XXXX XXXX W \odot XXXX/min XX kg XX-XX MPa <small> GORENJE gospodinjiski aparati d.o.o. Parizanska cesta 12 SI-3320 Velenje, SLOVENIA info@gorenje.com </small>		
AUID: XXXXXXXXXXXXXXXXXXXXXXXXXXXXXXXXXXXXXXXX			

Valdymo įtaisas

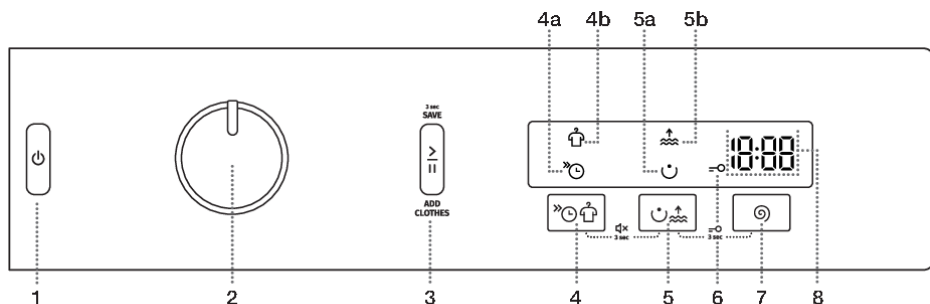

1	ĮJUNGIMO/IŠJUNGIMO MYGTUKAS Naudokite šį mygtuką, norėdami įjungti ir išjungti skalbimo mašiną ir iš naujo nustatyti skalbimo programą.
2	PROGRAMŲ PASIRINKIMO RANKENĖLĖ
3	START/PAUSE MYGTUKAS Naudokite šį mygtuką pradėti arba sustabdyti programą. Pasibaigus paleidimui arba pertraukos metu mirksės mygtuko lemputė; Programai prasidėjus, ši lemputė bus įjungta nuolat.
4,5	PAPILDOMOS FUNKCIJOS 4a FAST (GREITAS) 4b ANTI CREASE (NESIGLAMŽYMO) 5a PREWASH (PIRMINIS SKALBIMAS) 5b WATER+ (VANDUO+)
4+5	Garso ĮJUNGIMAS / IŠJUNGIMAS Paspauskite 4+5 padėtis ir palaikykite 3 sekundes.
6	Užsidega UŽRAKTO NUO VAIKŲ simbolis
5+7	Užrakto nuo vaikų ĮJUNGIMAS / IŠJUNGIMAS Paspauskite 5+7 padėtis ir palaikykite 3 sekundes.
7	SPIN (GRĘŽIMAS) (GRĘŽIMO GREITIS MAX/VANDENS NUTEKĖJIMAS) /SIURBLIO SUSTABDYMAS Galimybė nustatyti gręžimo greitį.
8	EKRANE rodoma: <ul style="list-style-type: none"> galimos funkcijos; iki programos pabaigos likęs laikas; informacija naudotojui.

MONTAVIMAS IR PRIJUNGIMAS



INFORMACIJA!

Nuimkite pakuotę. Išpakuodami būkite atsargūs, kad nepažeistumėte prietaiso aštrių daiktu.

Blokavimo strypelių išėmimas



ĮSPĖJIMAS!

Prieš pirmąjį prietaiso naudojimą reikia išimti blokavimo strypelius. Užblokuota skalbimo mašina gali būti sugadinta, kai ji įjungžiama pirmą kartą. Tokios žalos atvejais garantija negalioja!

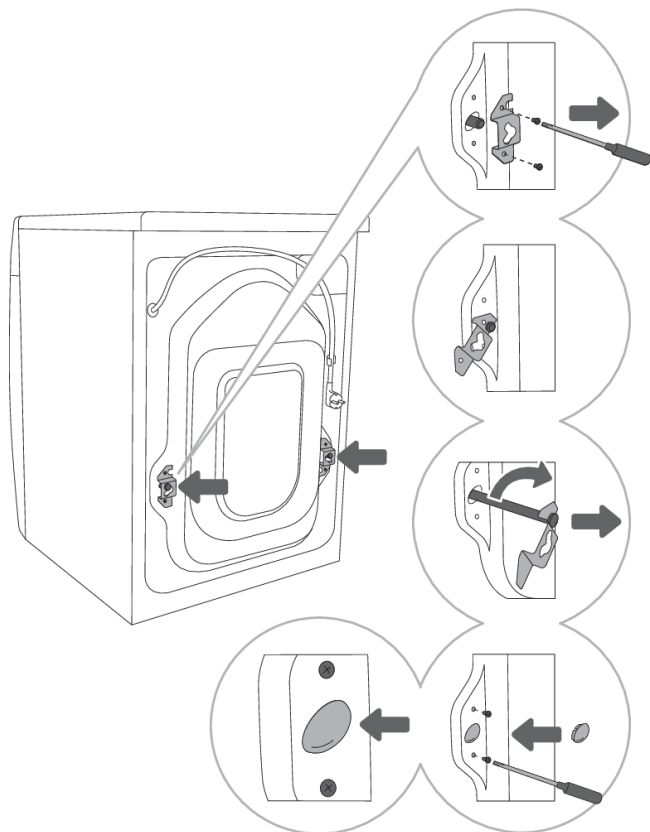

1 Perjunkite žarnas ir atsukite skalbimo mašinos gale esančius varžtelius. Išimkite dvi kampines detales.

2 Nuleiskite kampinius elementus ant griovelio ant blokavimo strypelio; prieš tai pasukite teisingu kampu į priešingą pusę.

3 Naudodami kampinius elementus pasukite blokavimo strypelius 90° ir ištraukite juos.

4 Plastikiniiais kamščiais uždenkite dvi skylės, per kurias buvo įdėti blokavimo strypeliai, ir pakartotinai sureguliuokite varžtus, kuriuos atsukote 1 žingsnyje. Plastikiniai kištukai yra maiše kartu su skalbimo mašinos instrukcija.

Perkėlimas ir gabenimas po montavimo

💡 INFORMACIJA!

Jei pageidaujate perkelti skalbimo mašiną po to, kai ji buvo sumontuota, kampinius elementus ir bent vieną blokavimo strypelį reikia sumontuoti iš naujo, kad skalbimo mašina nebūtų sugadinta transportavimo metu. (žr. skyrių »MONTAVIMAS IR JUNGIMAS/blokuojančių strypelių išėmimas«).

Jei pametėte kampines dalis ir blokavimo strypelius, juos galite užsakyti iš gamintojo.

Patalpos pasirinkimas

💡 INFORMACIJA!

Grindys, ant kurių statoma skalbimo mašina, turi būti su betoniniu pagrindu. Jie turi būti sausi ir švarūs; kitaip skalbimo mašina gali nuslysti. Taip pat nuvalykite apatinį reguliuojamų kojų paviršių.

💡 INFORMACIJA!

Skalbimo mašina turi stovėti ant kieto, lygaus ir stabilaus pagrindo.

💡 INFORMACIJA!

Jei skalbimo mašina dedama ant pakelto tvirto pagrindo, ji turi būti papildomai apsaugota nuo apvirtimo.

Skalbimo mašinos kojų reguliavimas

Naudokite liniuotę ir veržliaraktį Nr. 32 (kojelėms) ir Nr. 17 (veržlei). Veržliarakčiai nepateikiami.

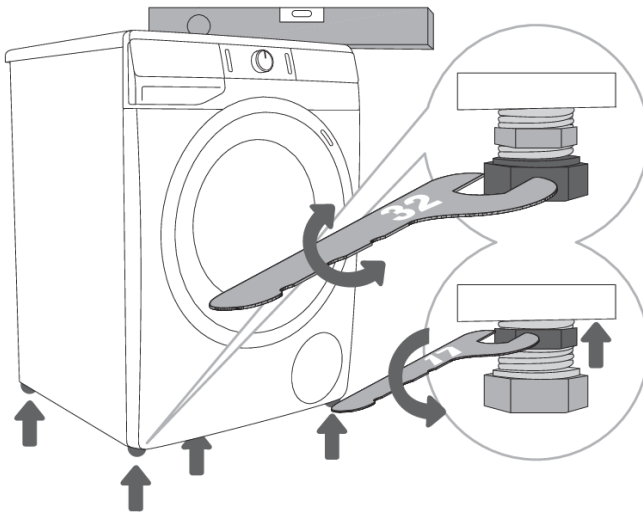

1 Išlyginkite skalbimo mašiną išilgine ir skersine kryptimi sukdami reguliuojamas kojeles.

2 Nustatė kojos aukštį, veržliarakčiu Nr. 17 tvirtai suveržkite veržles (kontrveržles), sukdami jas link skalbimo mašinos apačios ↑ (žr. pav.).

💡 INFORMACIJA!

Neteisingai sulgygiavus reguliuojamas mašinos kojeles, ji gali vibruoti, prietaisas ims judėti po patalpą ir veikti keldamas triukšmą. Neteisingai sulgygiavus mašiną, garantija nebetaikoma.

INFORMACIJA!

Įrenginio eksploatavimo metu kartais gali atsirasti neįprastas arba garsus triukšmas; dažniausiai jis kyla dėl netinkamai pastatyto prietaiso.

Skalbimo mašinos vieta

Jei taip pat turite atitinkamų (vienodų) matmenų džiovyklę Gorenje, ją galima statyti ant skalbimo mašinos Gorenje (šiuo atveju reikia naudoti vakuuminės kojelės) arba šalia jos (pav. nuo 1 iki 3).

Jei jūsų Gorenje skalbimo mašina yra mažesnė (minimalus gylis 545 mm) nei Gorenje džiovyklė, tada reikia įsigyti džiovyklės atramą (2 pav.). Turi būti naudojamos pridedamos vakuuminės kojelės; jos skirtos neleisti džiovyklei slidinėti.

Papildomą įrangą (džiovyklės atramą (a), vakuuminės kojelės (b) ir sieninį tvirtinimo laikiklį (c)) galima įsigyti techninės priežiūros centre.

Paviršius, ant kurio statomas prietaisas, turi būti švarus ir lygus.

Gorenje skalbimo mašina, ant kurios ketinate statyti Gorenje džiovytuvą, turi atlaikyti Gorenje džiovyklos svorį (žr. skyrių »DŽIOVYKLĖS APRAŠYMAS/Techniniai duomenys«).

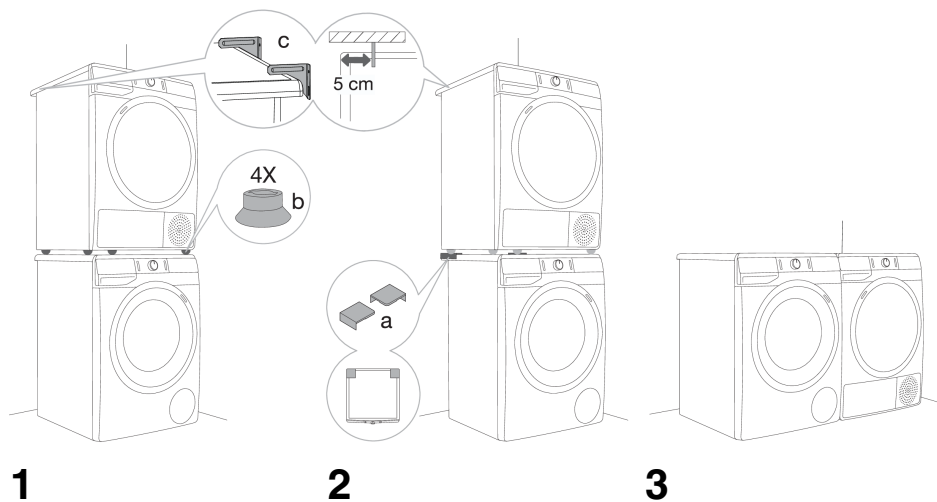

Skalbimo mašinos įrengimo atstumai

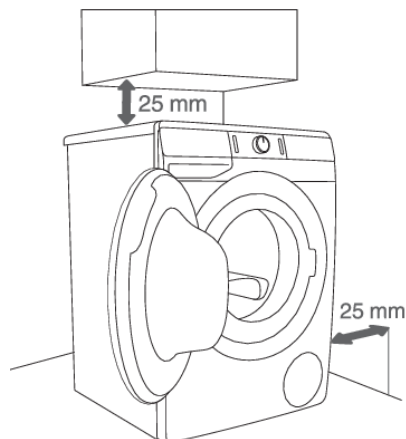

1

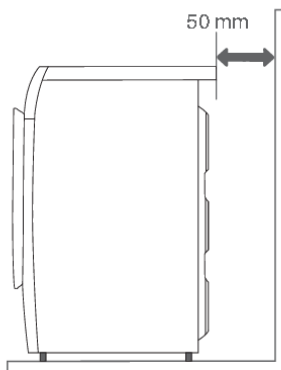

2

☛ INFORMACIJA!

Skalbimo mašina negali liestis su siena arba baldais. Siekiant optimalaus skalbimo mašinos veikimo, rekomenduojame išlaikyti atstumą nuo sienų, kaip parodyta paveikslėlyje. Jei nesilaikoma minimalaus reikalaujamo atstumo, negalima užtikrinti saugaus ir tinkamo skalbimo mašinos veikimo. Be to, gali atsirasti perkaitimas (pav. nuo 1 iki 2).

☛ INFORMACIJA!

Nerekomenduojama įrengti skalbimo mašinos ant stalviršio.

Skalbimo mašinos durelių atidarymas (vaizdas iš viršaus)

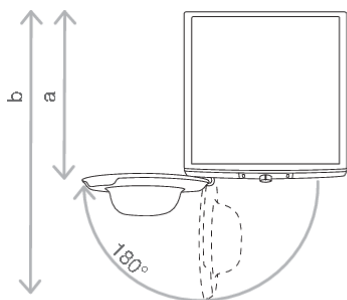

Žr. skyrių „SKALBIMO MAŠINOS APRAŠYMAS/Techninė informacija“).

a = skalbimo mašinos gylis

b = gylis su atidarytomis durelėmis

Vandens tiekimo jungimas

Pritvirtinkite žarną prie vandens čiaupo, prisukdami ją ant sriegio.

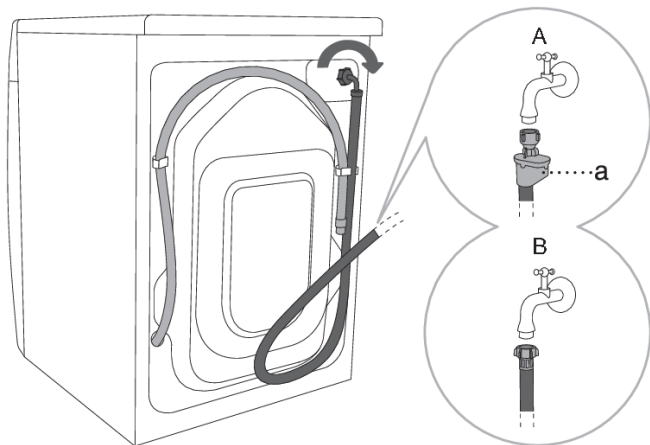

A AQUA - STOP (tik kai kuriuose modeliuose)
Jei yra sugadintas vidinis vamzdis ar žarna, įjungiamo išjungimo sistema, kuri nutraukia vandens tiekimą į skalbimo mašiną. Tokiu atveju kontrolinis stiklelis (a) tampa raudonas. Pakeiskite vandens tiekimo žarną.

B PAPRASTAS JUNGIMAS

INFORMACIJA!

Kad skalbyklė veiktų įprastai, slėgis vandentiekio tinkle turi būti nuo 0,05 iki 0,8 MPa (0,5–8 bar). Minimalų dinaminį vandens slėgį galima nustatyti matuojant vandens srautą.

1,2 litro vandens iš iki galo atsukto čiaupo turėtų ištekėti per 30 sekundžių.

INFORMACIJA!

Prijunkite vandens tiekimo žarną rankomis, pakankamai gerai, kad žarna būtų gerai užsandarinta (maks. 2 Nm). Prijungę žarną, patikrinkite, ar nėra nutekėjimo. Žarnos jungimo metu nenaudokite replių ar panašių įrankių, nes jos gali sugadinti veržlės sriegį.

INFORMACIJA!

Naudokite tik vandens tiekimo žarną, pateiktą komplekte su prietaisu. Nenaudokite jokių naudotų arba kitų žarnų.

INFORMACIJA!

Būtinai junkite vandens tiekimo žarną taip, kad būtų užtikrintas tinkamas ir be kliūčių vandens tiekimas.

Vandens išleidimo žarnos prijungimas ir tvirtinimas

Vandens išleidimo žarna dedama į praustuvę arba vonią ir jungiama tiesiai į kanalizaciją (mažiausias išleidimo jungties skersmuo yra 4 cm). Vertikalus atstumas nuo grindų iki išleidimo žarnos galo gali būti ne didesnis kaip 100 cm ir ne mažesnis kaip 60 cm. Jis gali būti pritvirtintas trimis būdais (A, B, C).

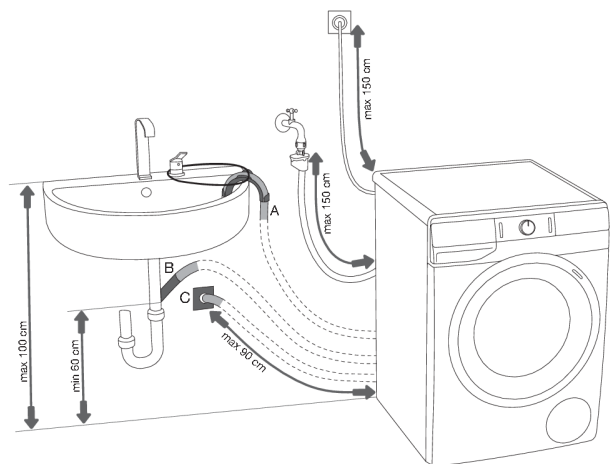

A Išleidimo žarnos galas gali būti dedamas į praustuvę arba vonią. B Virvele pritvirtinkite žarną prie angos ties alkūnės atrama, kad ji nenuslystų ant grindų.

B Vandens išleidimo žarna gali būti tvirtinama tiesiai į nuotekų rezervuarą.

C Išleidimo žarną galima prijungti prie sienoje esančios išleidimo angos; pavyzdžiui, turi būti tinkamai įrengta gaudyklė, kurią būtų galima valyti.

D Išleidimo žarna turi būti tvirtinama prie kaiščio galinėje skalbimo mašinos pusėje, kaip pavaizduota paveikslėlyje.

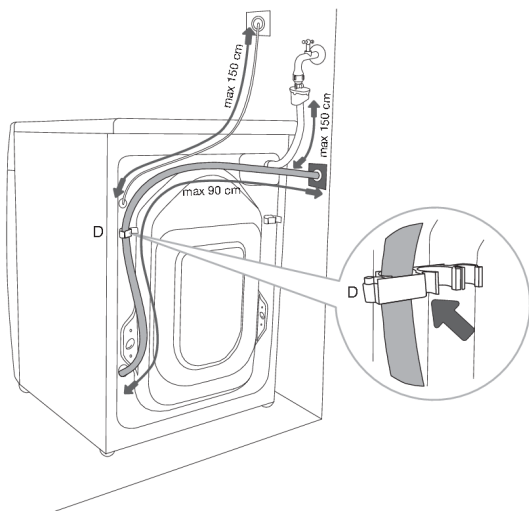

INFORMACIJA!

Jei išleidimo žarna yra netinkamai pritvirtinta, negalima užtikrinti saugaus ir tinkamo skalbimo mašinos veikimo.

Prijungimas prie elektros tinklo

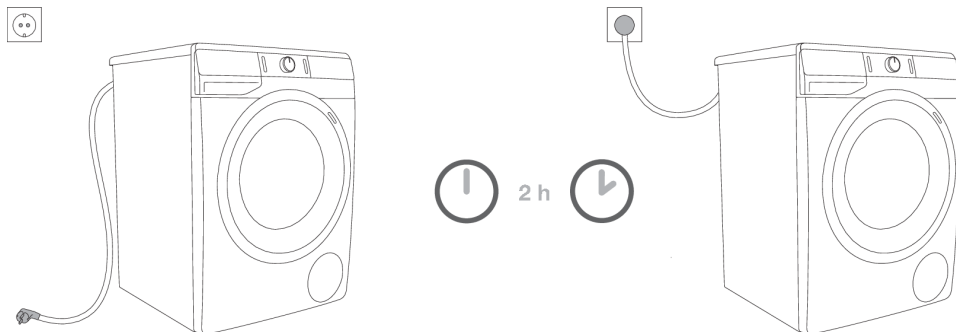

- ELEKTROS SMŪGIS!**
Prieš prijungiant skalbimo mašiną prie elektros tinklo, palaukite ne mažiau kaip 2 valandas, kol ji pasieks kambario temperatūrą.

Junkite skalbimo mašiną tik į žemintą elektros lizdą. Sumontavus mašiną, sieninis lizdas turi būti laisvai pasiekiamas. Anga turėtų būti įrengta su žeminimo kontaktu (laikantis atitinkamų teisės aktų).

Informacija apie skalbimo mašiną yra nurodyta techninių duomenų plokštelėje. (žr. skyrių „SKALBIMO MAŠINOS APRAŠYMAS/Techninė informacija“).

- ELEKTROS SMŪGIS!**
Rekomenduojame naudoti apsaugą nuo viršįtampio, norint apsaugoti prietaisą žaibo smūgio atveju.

- ĮSPĖJIMAS!**
Skalbimo mašinos negalima jungti prie elektros tinklo, naudojant prailginimo laidą.

- INFORMACIJA!**
Nejunkite skalbimo mašinos prie elektros lizdo, skirto elektriniam skustuvui ir plaukų džiovintuvui.

- INFORMACIJA!**
Su sauga ar darbinėmis savybėmis susijusius remonto ar priežiūros darbus turi atlikti kvalifikuoti specialistai.

PRIEŠ NAUDOJANT PRIETAISĄ PIRMĄ KARTĄ

Patikrinkite, ar skalbimo mašina išjungta iš maitinimo tinklo; tada atidarykite dureles į save (pav. nuo 1 iki 2).

Prieš pirmąjį naudojimą išvalykite skalbimo mašinos būgną minkštu drėgnu medvilniniu skudurėliu ir vandeniu arba naudokite Cotton 90°C (Medvilnės 90°C) programą. Šios programos metu skalbimo mašinos būgne neturi būti skalbinių; būgnas turi būti tuščias (pav. nuo 3 iki 4).

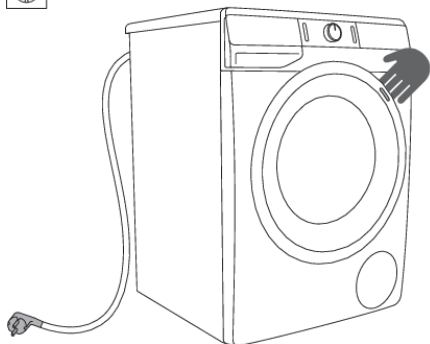

1

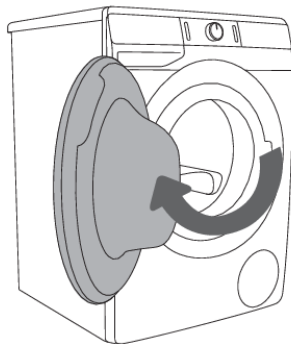

2

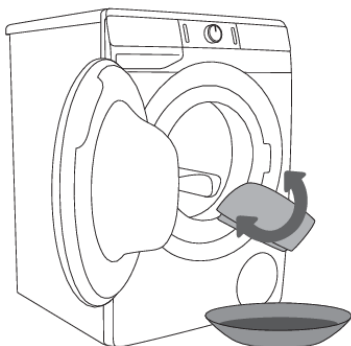

3

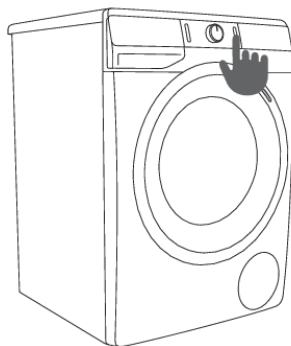

4













ĮSPĖJIMAS!

Nenaudokite ploviklių ar valiklių, kurie gali sugadinti mašiną (atkreipkite dėmesį į rekomendacijas ir įspėjimus, kuriuos pateikė skalbimo priemonių gamintojas).

SKALBIMAS, ŽINGSNIS PO ŽINGSNIO (1–6)

1 žingsnis: Atsižvelkite į etiketes ant skalbinių

Normalus skalbimas; Jautrių skalbinių skalbimas			
	Didžiausia skalbimo temperatūra 95 °C		Didžiausia skalbimo temperatūra 40 °C
	Skalbimas tik rankomis		
	Didžiausia skalbimo temperatūra 60 °C		Didžiausia skalbimo temperatūra 30 °C
	Neskalbkite		
Balinimas			
	Balinimas šaltame vandenyje		Balinti neleidžiama
Cheminis valymas			
	Cheminis valymas su visomis medžiagomis		Tirpiklis naftos pagrindu R11, R113
	Cheminis valymas žibalu, grynu alkoholiu ir R113		Cheminis valymas neleidžiamas
Lyginimas			
	Karštas lyginimas, maks. 200°C		Karštas lyginimas iki 110°C
	Karštas lyginimas, maks. 150°C		Lyginimas neleidžiamas
Džiovinimas			
	Sausas plokščias (dėti ant plokščio paviršiaus)		Aukšta temperatūra
	Lašinamas sausas		Žema temperatūra
	Sausa, džiovinimui ant virvės		Nedžiovinti džiovintuve

2 veiksmas: Pasiruošimas skalbimo procesui

1. Surūšiuokite skalbinius pagal audinį, spalvas, rūšis, nešvarumą, ir leistiną skalbimo temperatūrą (žr. PROGRAMŲ LENTELE).
2. Skalbkite skalbinius, kuriuose yra daug pluošto ar pūkų, atskirai nuo kitų skalbinių.
3. Užsekite sagas ir užtrauktukus, suriškite kaspinus, išverskite kišenes; pašalinkite bet kokius metalinius spaustukus, kurie gali sugadinti skalbinius ir skalbimo mašinos vidų arba užkimšti kanalizaciją.
4. Dėkite plonus drabužius į specialios paskirties skalbinių skalbimo maišelį. (Specialios paskirties skalbimo maišelį galima įsigyti kaip papildomą priedą).

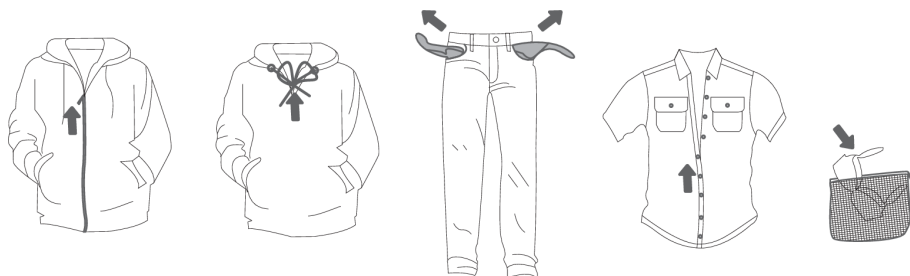

Skalbimo mašinos įjungimas

Skalbimo mašiną prijunkite prie maitinimo tinklo ir prie vandens tiekimo.

Paspauskite (1) **ĮJUNGIMO/ISJUNGIMO** mygtuką, įjunkite prietaisą (pav. nuo 1 iki 2).

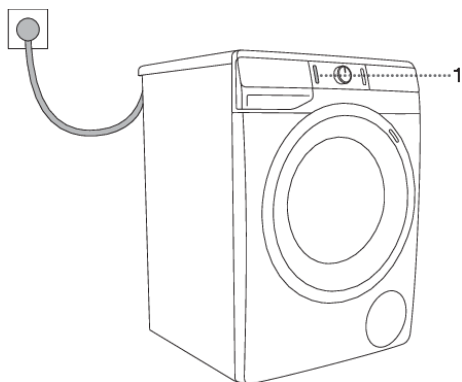

1

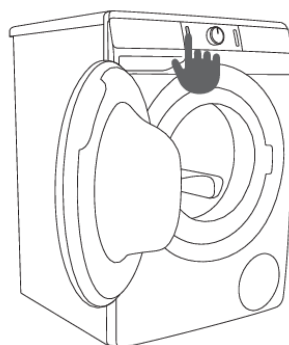

2

Skalbimo mašinos pakrovimas

Atidarykite skalbimo mašinos dureles, patraukdami rankenėlę link savęs (1 pav.).

Įdėkite skalbinius į būgną (įsitikinkite, kad būgnas tuščias) (2 pav.).

Įsitikinkite, kad tarp durelių ir guminės tarpinės nėra įstrigusių drabužių.

Uždarykite skalbimo mašinos dureles (3 pav.).

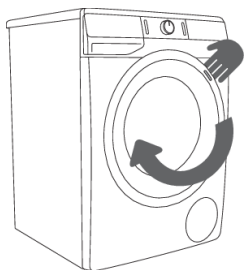

1

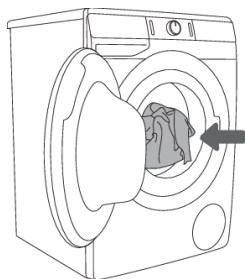

2

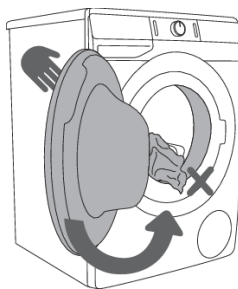

3

Neperkraukite būgno! Žr. PROGRAMŲ LENTELE ir vardinę apkrovą, kaip nurodyta techninių duomenų plokštelėje.

Jei skalbimo mašinos būgnas yra perpildytas, skalbiniai nebus išskalbti taip kruopščiai.

3 veiksmas: Pasirinkite tinkamą skalbimo programą

Pasukdami programavimo rankenėlę (2) į kairę arba į dešinę, pasirinkite **programą** (priklausomai nuo skalbinių rūšies ir jų švarumo). Žr. PROGRAMŲ LENTELE.

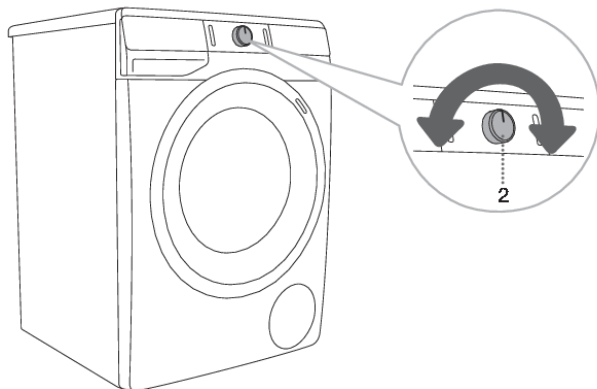













 **INFORMACIJA!**
Veikimo metu programų pasirinkimo mygtukas (2) automatiškai nesisuka.

 **INFORMACIJA!**
Skalbimo programos yra išsamios programos, apimančios visus skalbimo etapus, įskaitant minkštinimą ir gręžimą (tai netaikoma Dalinėms programoms).

 **INFORMACIJA!**
Dalinės programos yra nepriklausomos programos. Naudokite juos, kai manote, kad nereikia visos skalbimo programos.

Programų lentelė

Programa	Maks. apkrova	Maks. ③ ¹⁾	Programos aprašymas
 Cotton (Medvilnė) 20°C–90°C	* MAKS.	MAKS ¹⁾	Baltų ir spalvotų medvilnių skalbinių, rankšluosčių, patalynės, marškinėlių ir kt. skalbimo programa. Temperatūrą galima nustatyti atskirai, todėl laikykitės instrukcijų, nurodytų ant tiesiai ant odos dėvėtų drabužių. Grežimo greitį galima nustatyti pagal poreikius. Programos trukmė ir vandens kiekis bus priderinti prie skalbinių kiekio.
 Mix (Mišrūs skalbiniai/Sintetika) 30°C–40°C	3,5 kg	1200 ²⁾	Skalbimo programa, skirta ploniems drabužiams iš sintetinių ir mišrių pluoštų arba viskozės, ir paprastai medvilnės priežiūrai. Laikykitės instrukcijų, nurodytų ant drabužių.
Drum clean (Savaiminio išsivalymo programa)	0 kg	-	Ši programa naudojama būgnui išvalyti ir skalbiklio bei bakterijų likučiams pašalinti. Norėdami pasirinkti programą, pasukite programos selektoriaus rankenėlę kairėn arba dešinėn į Drum clean (Savaiminio išsivalymo programa) padėtį. Kitų papildomų funkcijų pasirinkti negalima. Būgnas turi būti tuščias. Nedėkite skalbiklio ir minkštiklio! Galite įpilti šiek tiek distiliuoto acto (apie 2 dl) arba natrio bikarbonato (1 šaukštą arba 15 g). Rekomenduojame naudoti savaiminio išsivalymo programą bent kartą per mėnesį.
 Spin/Drain (Grežimo greitis Vandens nutekėjimas) (Dalinė programa)	/	MAKS ¹⁾	Naudokite programą tik kai norite grežti skalbinius. Jei norite tik išpumpuoti vandenį iš skalbimo mašinos, pasirinkite (7) SPIN ③ (GREŽIMAS) mygtuką (vandens nutekėjimas)  .
 Rinse&Softening (Skalavimas& Minkštinimas) (Dalinė programa)	/	MAKS ¹⁾	išskalbtų skalbinių minkštinimui, standinimui arba impregnavimui. Taip pat galima naudoti kaip skalavimo ciklą, tačiau nedėkite jokių skalbiklių ar minkštiklių/kondicionierių. Ji baigiama papildomu skalavimu. Taip pat galite pasirinkti WATER+  (VANDUO+) pasirinkdami Papildomą funkciją.
 Eco 40-60	* MAKS.	MAKS ¹⁾	Skalbimo ciklas įprastai užterštiems medvilniniams skalbiniams, skalbiamiems, kaip nurodyta, nuo 40°C iki 60°C temperatūroje.
 Speed 20' (20' greitis) 30°C	2,5 kg	1000 ²⁾	Greita skalbimo programa skalbinių atgaivinimui.

Programa	Maks. apkrova	Maks.  ³⁾	Programos aprašymas
 Wool (Vilna&Rankinis skalbimas) 30°C	2 kg	800 ²⁾	Švelni programa, skirta vilnos, šilko drabužių, kuriuos reikia skalbti rankomis, skalbimui. Maksimali temperatūra yra 30°C. Ši programa turi trumpą gręžimo ciklą. Didžiausias galimas gręžimo greitis yra 800 aps.
 Shirts (Marškiniai su garu) 40°C	3,5 kg	1200 ²⁾	Ši programa skirta drabužiams iš medvilnės, mikropluoštų ir sintetinių medžiagų, plauti; skalbti apykaklėms ir rankogaliams. Skalbimas vyksta žemoje temperatūroje, su didesniu vandens kiekiu ir švelniu džiovinimu. Iš anksto nustatytas gręžimo greitis – 800 aps./min. Programos pabaigoje įleidžiama garų, kad drabužiai mažiau susiglamžytų.
 Extra hygiene 60°C	* MAKS.	MAKS ¹⁾	Ši skalbimo programa naudojama medvilniniams drabužiams, kuriems reikia ypatingos priežiūros, pavyzdžiui, labai jautrios odos arba alergišku žmonių drabužiams. Rekomenduojame išversti drabužius, nes tada kruopščiai iš jų išskalbsite odos arba kitus nešvarumų likučius. Programos pabaigoje įleidžiama garų, kad drabužiai mažiau susiglamžytų.
Power 59'132' 40°C	4 kg	MAKS ¹⁾	Programa mažesniai kiekiui lengvai suteptų skalbinių. Į skalbimo programą įeina intensyvus džiovinimas ir maksimalaus sukimosi greičio skalbimas. Programa trunka 59 minučių. Naudojant funkciją FAST (GREITAS) , programa trunka 32 minutes.

* Didžiausia deklaruojama apkrova (MAKS) – žiūrėkite techninių duomenų lentelę

** Pusė apkrovos (1/2)

/ Bet kokia apkrova (0 kg – MAKS. kg)

1) Didžiausias gręžimo greitis (MAKS (MAX)) – žiūrėkite techninių duomenų lentelę

2) Priklauso nuo modelio

³⁾ Didžiausias gręžimo greitis

INFORMACIJA!

Įplikite miltelių arba skystų ploviklių pagal gamintojo instrukcijas, atsižvelgdami į skalbimo temperatūrą, skalbimo programą, skalbinių nešvarumo lygį ir vandens kietumą.

Jei skalbimo priemonės per daug puoja arba jei per skalbimo priemonės dėklą eina putas, išplautus skalbinius reikia kruopščiai išskalauti dideliu kiekiu vandens. Pasirinkite skalbimo programą, bet nepridėkite skalbimo priemonių.

INFORMACIJA!

Didžiausia skalbinių masė kilogramais (medvilnės programai) nurodytas skalbyklės vardinėje plokštėlėje (žr. skyrių »SKALBIMO MAŠINOS APRAŠYMAS/Techninė informacija«).

**INFORMACIJA!**

Didžiausia arba nominali apkrova taikoma skalbiniams pagal IEC 60456 standartą.

**INFORMACIJA!**

Siekiant geresnio skalbimo efekto, rekomenduojame pakrauti būgną 2/3 naudojant medvilnės programas.

**INFORMACIJA!**

Žema vandens temperatūra, žema maitinimo įtampas ir kitokia skalbimo apkrova gali turėti įtakos skalbimo laikui; likęs ekrano laikas yra reguliuojamas skalbimo proceso metu.

Laiko optimizavimas programos progreso metu

Skalbimo programos pradžioje skalbimo mašina naudoja pažangias technologijas skalbinių kiekiui nustatyti. Po apkrovos aptikimo skalbimo mašina sureguliuoja programos trukmę.

Skalbimo programos su garais

Pridėjus garo paskutiniame skalbimo etape skalbiniai suminkštėja, garas juos šiek tiek dezinfekuoja ir pašalina kai kuriuos alergenų. Panaudojus tokią programą, skalbiniai bus minkšti, elastingi ir gaivūs, todėl juos reikės mažiau lyginti.

Naudojant garą, taip pat galima nenaudoti kondicionieriaus arba sumažinti jo kiekį.

Siekiant geresnio garų poveikio rekomenduojame dėti pusę skalbinių įkrovos.

4 žingsnis: Papildomų funkcijų pasirinkimas

Daugelyje programų yra pagrindiniai nustatymai, tačiau šiuos nustatymus galima keisti.

Koreguokite nustatymus paspausdami atitinkamą funkcinį mygtuką (prieš pat paspausdami (3) START/PAUSE mygtuką).

Funkcijos, kurių negalima keisti su pasirinkta skalbimo programa, yra apšviestos silpnai (pritemdytos).

Kai kurių funkcijų pasirinkti negalima su kai kuriomis programomis. Tokios funkcijos nebus įjungtos, o mygtukas mirksės, paspaudus (žr. FUNKCIJŲ LENTELE).

Pasirinktos skalbimo programos funkcijų indikatorių aprašymas:

- **dega** (Pagr. nustat.);
- **pritemdytas** (Funkcijos, kurias galima reguliuoti) ir
- **nedega** (Funkcijos, kurių negalima pasirinkti).

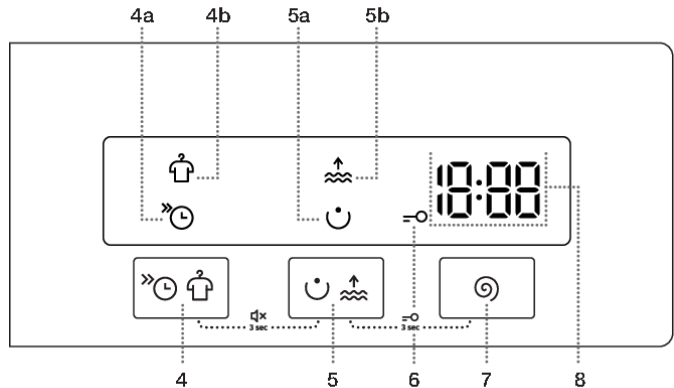

PAPILDOMOS FUNKCIJOS

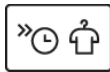

Nuosekliai spausdami padėtį (4) galite pasirinkti vieną iš parinkčių **FAST** (GREITAS) (4a) ir **ANTI CREASE** (NESIGLAMŽYMO) (4b).

FAST (GREITAS)

Įjungus funkciją (4a) **FAST** (GREITAS), skalbimo programa bus vykdoma trumpiau.

Rekomenduojame pusę apkrovos medvilnės programai.



ANTI CREASE (NESIGLAMŽYMO)

Kad drabužiai nesiglamžytų, pasirinkite (4b) **ANTI CREASE** (NESIGLAMŽYMO) funkciją. Pasibaigus skalbimo programai, švelnus skalbimas bus tęsiamas.

Ši funkcija yra rekomenduojama gležniems skalbiniams.

Ekране (8) pasirodys . Šią funkciją galima bet kada išjungti paspaudus (1) **IJUNGIMO/IŠJUNGIMO** mygtuką.



Nuosekliai spausdami padėtį (5) galite pasirinkti vieną iš parinkčių **PREWASH**  (MIRKYMAS) (5a) ir **WATER+**  (VANDUO+) (5b).

PREWASH (PIRMINIS SKALBIMAS)

Labai nešvarių skalbinių skalbimas, ypač su sunkiai pašalinamomis paviršiaus dėmėmis.



INFORMACIJA!

Jei pasirinksite **MIRKYMAS**, pridėkite skalbimo priemonių į mirkymo skyrių .

WATER+ (VANDUO+)

Naudokite šią funkciją, norėdami kai kuriose programose skalbti su didesniu vandens kiekiu.





SPIN (GRĘŽIMAS) (GRĘŽIMO GREITIS/VANDENS NUTEKĖJIMAS/SIURBLIO SUSTABDYMAS)

Kaip reguliuoti gręžimo greitį. Kiekvienai programai (išskyrus Drum clean (Sterilios vonelės) (Savaiminio išsivalymo programos)) yra iš anksto nustatytas gręžimo greitis, kurį galima reguliuoti paspaudus padėtį (7)

SPIN (GRĘŽIMAS) (GRĘŽIMO GREITIS/VANDENS NUTEKĖJIMAS/SIURBLIO SUSTABDYMAS).

Jei pasirinksite nutekėjimą be gręžimo, ekrane pasirodys simbolis .

Jei pasirinksite sustabdyti siurblį, ekrane pasirodys simbolis .

Pasirinkite pasirinktą »Siurblio sustabdymas« , jei norite, kad skalbiniai išliktų pamerkti vandenyje nuo paskutinio skalavimo ciklo, ir nebūtų gręžiami, kai negalėsite jų išimti iš skalbimo mašinos iš karto po skalbimo programos pabaigos. Galima nustatyti pageidaujimą gręžimo greitį. Norėdami tęsti programą, paspauskite mygtuką (3) **START/PAUSE**, kuris yra įjungtas. Vanduo bus išleistas (išpumpuotas) ir bus vykdomas galutinis gręžimo ciklas.

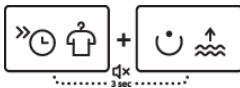
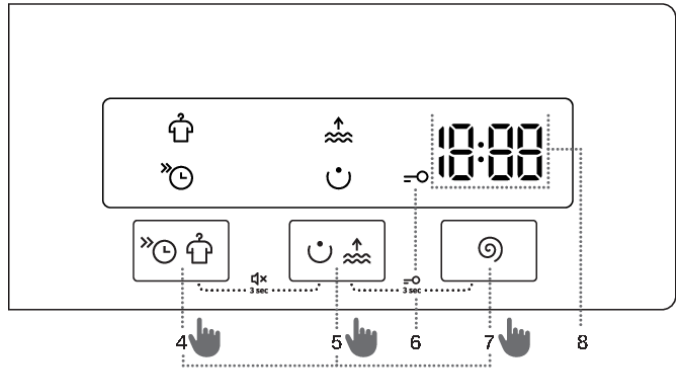

GARSO ĮJUNGIMAS/IŠJUNGIMAS

Norėdami išjungti garsus, vienu metu paspauskite padėtis (4) ir (5) ir palaikykite jas bent 3 sekundes.

Norėdami vėl įjungti garsą, vienu metu paspauskite padėtis (4) ir (5) ir palaikykite jas bent 3 sekundes.

Jei išjungsitė garsus, pasibaigus skalbimo programai nebus girdimas garsinis signalas.

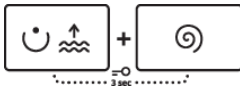

UŽRAKTAS NUO VAIKŲ

Saugos funkcija.

Norėdami suaktyvinti užraktą nuo vaikų, tuo pačiu metu paspauskite (5) ir (7) nustatymus ir palaikykite juos mažiausiai tris sekundes. Ekране rodomas atgalinio skaičiavimo laikmatis. Pasirinkimas bus patvirtintas garsiniu signalu ir bus įjungta mygtuko švieselė (dega simbolis \rightarrow (6)).

Ta pačia tvarka galite išjungti užraktą nuo vaikų. Kol yra įjungtas užraktas nuo vaikų, programų ar papildomų funkcijų pakeisti negalima.

Užraktas nuo vaikų liks įjungtas, net skalbimo mašiną išjungus. Saugos sumetimais užraktas nuo vaikų neapsaugo skalbimo mašinos nuo išjungimo (1) ĮJUNGIMO/IŠJUNGIMO mygtuku. Norint pasirinkti naują programą, pirmiausia turi būti išjungtas užraktas nuo vaikų.

💡 INFORMACIJA!

Tam tikrų funkcijų pasirinkti negalima su kai kuriomis programomis. Tokios funkcijos ekrane nebus apšviestos, o paspaudus atitinkamą mygtuką, pasigirs garsinis signalas ir mirksės mygtukas (žr. FUNKCIJŲLENTELĘ).

















💡 INFORMACIJA!

Funkcijas įjunkite/išjunkite paspausdami norimą funkciją (prieš paspausdami (3) START/PAUSE mygtuką). Prie pasirinktų funkcijų užsidegs indikatorius.

💡 INFORMACIJA!

Kai skalbimo mašina yra išjungta, visos papildomos funkcijos grįžta į pagrindinius/numatytuosius nustatymus, išskyrus garso signalo nustatymus.

Papildomų funkcijų lentelė

Programos	 FAST	 ANTI CREASE	 PREWASH	 WATER+	 SPIN	 SIURBLIO SUSTOJIMAS
 Cotton (Medvilnė) 20°C–90°C	•	•	•	•	•	•
 Mix (Mišrūs skalbiniai/Sintetika) 30°C–40°C	•	•	•	•	•	•
 Drum clean (Savaiminio išsivalymo programa)						
 SpinDrain (Gręžimo greitis Vandens nutekėjimas) (Dalinė programa)					•	
 Rinse&Softening (Skalavimas& Minkštinimas) (Dalinė programa)		•		•	•	•
 Eco 40-60						
 Speed 20' (20' greitis) 30°C		•			•	•
 Wool (Vilna&Rankinis skalbimas) 30°C	•	•		•	•	•
 Shirts (Marškiniai su garu) 40 °C	•	•	•	•	•	•
 Extra hygiene 60 °C	•	•	•	•	•	•
 Power 59'132' 40 °C	•	•	•	•	•	•

- Galima naudoti papildomas funkcijas

5 Veiksmas: Pradėkite skalbimo programą

Paspauskite (3) **START/PAUSE** mygtuką.

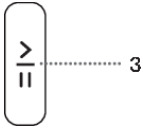

Ekrane bus rodomas **IKI PROGRAMOS PABAIGOS LIKĘS LAIKAS**.

Ant pasirinktų funkcijų degs simboliai.

Paspaudus (3) **START/PAUSE** mygtuką, galite pasirinkti gręžimo greitį **SPIN** (**GRĘŽIMO GREITIS/SIURBLIO SUSTABDYMAS/VANDENS NUTEKĖJIMAS**) (išskyrus būgno valymo (savaiminio valymo) programos atveju)) ir **CHILD LOCK**; kitų nustatymų keisti negalima.



INFORMACIJA!

Jei ekrane ekrane tris kartus mirksi **IKI PROGRAMOS PABAIGOS LIKĘS LAIKAS** ir pasigirsta garsinis signalas, tai reiškia, kad skalbyklės durelės atidarytos arba sandariai neuždarytos. Uždarykite skalbimo mašinos dureles ir vėl paspauskite mygtuką (3) **START/PAUSE**, kad atnaujintumėte skalbimo programą.

6 Veiksmas: Skalbimo programos pabaiga

Skalbimo mašina parodys skalbimo programos pabaigą garsiniu signalu, ekrane pasirodys **End** (Pabaiga), kol skalbimo mašina pereis į žemą budėjimo režimą arba išsijungs. Po 5 minučių ženklas **End** (Pabaiga) nebebus rodomas.



1. Atidarykite skalbyklės dureles.
2. Išimkite skalbinius iš būgno.
3. Nuvalykite guminių durelių tarpinę ir stiklą.
4. Uždarykite dureles.
5. Išjunkite vandens tiekimo čiaupą.
6. Norėdami išjungti skalbimo mašiną, paspauskite (1) **IŠJUNGIMO/IŠJUNGIMO** mygtuką.
7. Ištraukite maitinimo laidą iš maitinimo lizdo.

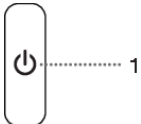

PROGRAMŲ NUTRAUKIMAS IR PAKEITIMAS

Rankinis nutraukimas

Norėdami sustabdyti ir atšaukti skalbimo programą, paspauskite (1) **JJUNGIMO/İŞJUNGIMO** mygtuką. Ekrane mirksės lemputės. Tuo pat metu skalbimo mašina siurbia vandenį iš skalbimo mašinos būgno. Kai vanduo bus išpumpuotas, skalbimo mašinos drelės bus atrakintos. Jei skalbimo mašinoje esantis vanduo yra karštas, skalbimo mašina automatiškai jį atvėsina ir išpila/išleidžia.

Asmeniniai nustatymai

Galite pakeisti ir pagrindinius arba numatytuosius kiekvienos skalbimo programos parametrus. Pasirinkus skalbimo programą ir papildomas funkcijas, jų derinį galima išsaugoti paspaudus (3) **START/PAUSE** mygtuką ir jį palaikant 3 sekundes (laikas skaičiuojamas ekrane). Ekrane pasirodys **5**.

Programa bus saugoma iki tol, kol ją pakeisite (naudodami tą pačią procedūrą).

Asmeninius nustatymus taip pat galima atstatyti į gamintojo nustatymus iš vartotojo meniu.

AdaptTech

Kai skalbimo programos nustatymas naudojamas tris kartus iš eilės, šis nustatymas išsaugomas kaip numatytasis ir visada bus siūlomas pasirinkus tą skalbimo programą – tai vadinama **ADAPTTECH** funkcija. rankiniu būdu išsaugosite skalbimo programos nustatymus, šios skalbimo programos **ADAPTTECH** funkcija bus išjungta.

Asmeninių nustatymų meniu

Norėdami išjungti skalbimo mašiną, paspauskite (1) **JJUNGIMO/İŞJUNGIMO** mygtuką. Tuo pačiu metu paspauskite (1) **PAPILDOMOS FUNKCIJOS** ir (7) **SPIN** (GRĘŽIMAS) (GRĘŽIMO GREITIS/VANDENS NUTEKĖJIMAS/SIURBLIO SUSTABDYMAS) padėtis, kad atidarytumėte Asmeninių nustatymų meniu.

Signalų lemputės **ANTI CREASE** (NESIGLAMŽYMO) ir **WATER+** (VANDUO+) švies ekrane.

LED ekrane pasirodys numeris 1, kuris taip pat rodo nustatymų funkciją. Pasukite programų pasirinkimo rankenėlę (2) į kairę arba į dešinę, kad pasirinktumėte funkciją, kurią norite pakeisti. Numeris 1 nurodo garso nustatymus, o numeris 2 rodo, kad Asmeninės programos nustatymai yra iš naujo nustatomi pagal gamyklinius numatytuosius parametrus. Jei per 20 sekundžių nepasirinksite pageidaujimų nustatymų, programa automatiškai grįš į pagrindinį meniu.

Paspauskite **PAPILDOMOS FUNKCIJOS** padėtis, kad patvirtintumėte norimas funkcijas ir jų nustatymus (5 padėtis); paspauskite (4) padėtį, kad grįžtumėte vienu žingsniu atgal.

Garsinio signalo garsumą galima nustatyti keturiais lygiais (0 reiškia, kad garsas išjungtas; 1 reiškia, kad mygtuko garsas yra įjungtas; 2 reiškia mažą tūrį, o 3 reiškia didelį tūrį). Pasirinkite garsumo lygį sukdami programavimo rankenėlę (2) į kairę arba į dešinę. Mažiausias nustatymas reiškia, kad garso signalas yra išjungtas.

Pauzės mygtukas

Skalbimo programą visada galima sustabdyti, paspaudus mygtuką (3) **START/PAUSE**. Skalbimo programa **laikinai pristabdoma**, kai ekrane mirksi laikas, likęs iki programos pabaigos. Jei būgne nėra vandens ir vandens temperatūra nėra per didelė, po tam tikro laiko drelės atsirakins ir jas bus galima atidaryti. Jei norite tęsti skalbimo programą, pirmiausia uždarykite dureles ir paspauskite (3) **START/PAUSE** mygtuką.

Skalbinių pridėjimas/išėmimas veikiant metu skalbimo mašinai

Po tam tikro laiko skalbyklės dureles galima atidaryti, jei vandens lygis ir temperatūra yra mažesni už iš anksto nustatytą ribą.

Jei laikomasi toliau nurodytų sąlygų, elektroninis durų užraktas atleidžiamas ir galima atidaryti skalbyklės dureles;  ekrane pasirodys:

- vandens temperatūra būgne turi būti tinkama,
- vandens lygis būgne turi būti žemiau tam tikros vertės.

Norėdami į skalbimo mašiną įdėti arba išimti skalbinius programos vykdymo metu, darykite taip:

1. Paspauskite (3) **START/PAUSE** mygtuką.
2. Jei įvykdomas visos elektroninės durų spynos paleidimo sąlygos, galite atidaryti skalbimo mašinos dureles, pridėti ar pašalinti skalbinius iš būgno.
3. Uždarykite skalbimo mašinos dureles!
4. Paspauskite (3) **START/PAUSE** mygtuką.

Skalbimo programa bus tęsiama.

INFORMACIJA!

Jei skalbimo metu pridedate daug skalbinių, skalbiniai bus išskalbti ne tai gerai, nes iš pradžių skalbyklė jautė mažesnę skalbinių svorį ir nustatė mažesnę vandens kiekį. Nepakankamas vandens kiekis, palyginus su skalbinių kiekiu, taip pat gali pabloginti skalbimo kokybę (sausų skalbinių trynimasis), ir skalbimo laikas gali būti ilgesnis.

INFORMACIJA!



Skalbimo laikas bus tęsiamas nuo to momento, kuriame skalbimo programa buvo nutraukta.

Klaidos

Gedimo arba klaidos atveju programa bus nutraukta.

Apie tokį atvejį bus įspėjama garsiniu signalu (žr. TRIKČIŲ DIAGNOSTIKOS IR KLAIDŲ LENTELĖ), o klaida bus rodoma ekrane (E:XX).

Elektros energijos tiekimo nutraukimas

Maitinimo sutrikimo atveju skalbimo programa bus nutraukta. PAtnaujinus elektros tiekimą, skalbimo programa tęsiama nuo tos vietos, kurioje ji buvo nutraukta. Baigus skalbimo ciklą, ekrane pakaitomis pasirodys  . Taip naudotojas informuojamas apie elektros energijos tiekimo sutrikimą ir jo poveikį skalbimo programos vykdymui.

Skalbimo laikas bus tęsiamas nuo to momento, kuriame skalbimo programa buvo nutraukta.

Durelių atidarymas (pristabdyti/atšaukti/keisti programą)

Skalbyklės dureles galima atidaryti, jei vandens lygis mašinoje yra pakankamai mažas ir vandens temperatūra nėra pernelyg aukšta.

INFORMACIJA!

Jei skalbyklė neprijungta prie elektros tinklo arba programos vykdymo metu nutrūko elektros tiekimas, skalbyklės durelių negalima atidaryti. Tokiu atveju skalbyklę reikia tinkamai prijungti arba kreiptis į techninės priežiūros specialistą.

Baigtų skalbimo ciklų skaičiaus rodymas

(priklausomai nuo modelio)

Atjungus prietaisą nuo maitinimo šaltinio, palaukus 10 s ir vėl prijungus maitinimo laidą, 3 s ekrane bus parodyta informacija apie baigtų skalbimo ciklų skaičių. Po 3 s prietaisas persijungia į budėjimo režimą.

VALYMAS IR PRIEŽIŪRA



ELEKTROS SMŪGIS!

Prieš valydami, išjunkite skalbimo mašiną iš elektros tinklo.

Dozatoriaus stalčiuko valymas.



INFORMACIJA!

Padėkliuką reikia valyti bent du kartus per mėnesį.

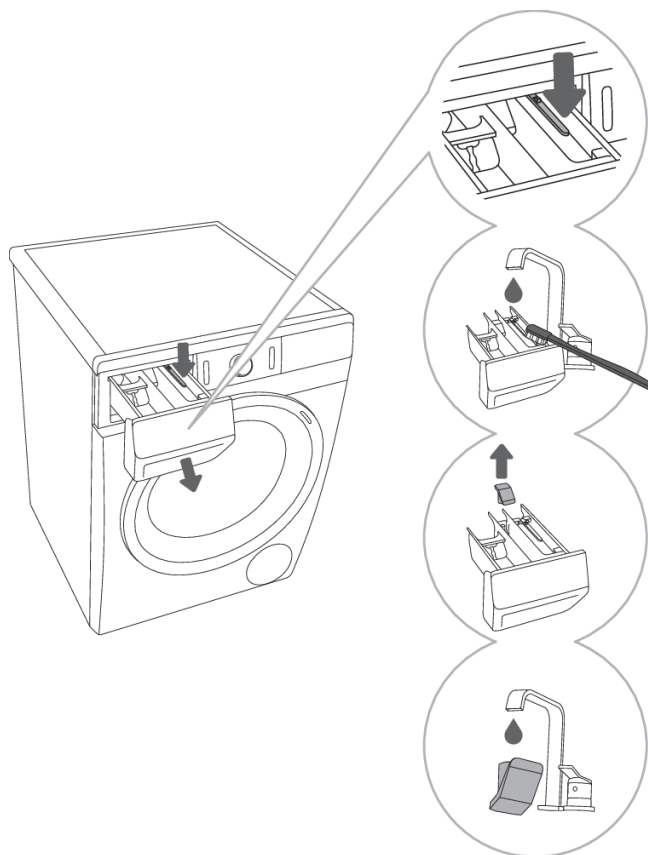

1 Norėdami išimti iš korpuso skalbiklių stalčiuką, paspauskite mažą svirtį.

2 Nuplaukite šepetiu po tekančiu vandeniu ir išdžiovinkite. Taip pat pašalinkite visus skalbimo priemonių likučius iš korpuso apačios.

3 Jei reikia, išimkite ir išvalykite kištuko dangtelį.

4 Nuplaukite dangtelį tekančiu vandeniu ir įdėkite atgal.



INFORMACIJA!

Skalbiklių stalčiuko nuplaukite indaplovėje.

Vandens tiekimo žarnos, skalbiklio dozatoriaus korpuso ir guminio durelių tarpiklio valymas

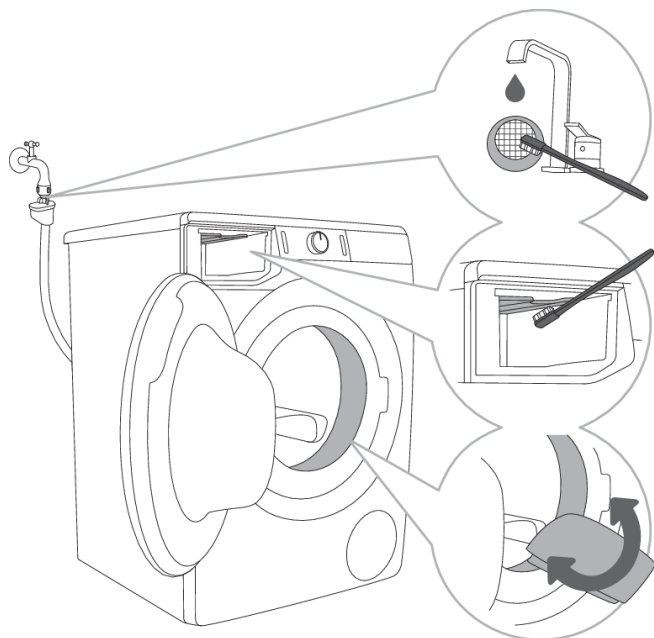

.....
1 Nuplaukite tinklo filtrą po tekančiu vandeniu.

.....
2 Naudokite šepetėlį, kad išvalytumėte visą skalbimo mašinos skalavimo skyrių, ypač skalavimo kameros viršutinės dalies purkštukus.

.....
3 Po kiekvieno skalbimo nuvalykite guminę durelių tarpinę, norėdami pratęsti jos naudingą tarnavimo laiką.

Siurblio filtro valymas

☛ INFORMACIJA!

Valymo metu gali ištekėti vanduo. Todėl rekomenduojama patiesti ant grindų sugeriančią šluostę.

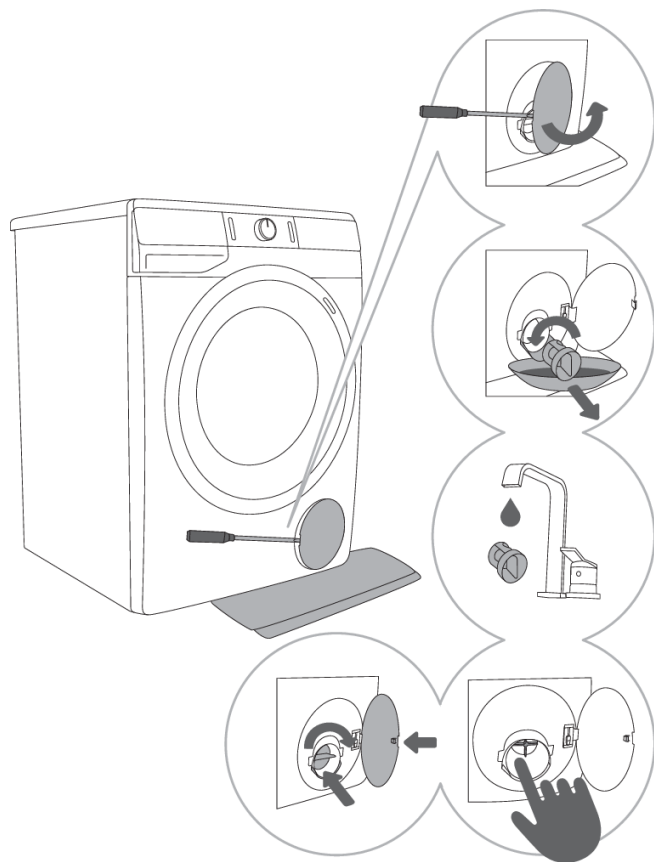

1 Atidarykite siurblio filtro dangtelį naudodami tinkamą įrankį (plokščią atsuktuvą ar panašų).

2 Prieš valydami siurblio filtra nuimkite vandens išleidimo piltuvėlį. Pasukite siurblio filtra prieš laikrodžio rodyklę. Išimkite filtrą, kad vanduo lėtai nutekėtų.

3 Kruopščiai išvalykite siurblio filtrą po tekančiu vandeniu.

4,5 Išimkite visus daiktus ir nešvarumus iš filtro korpuso ir rotoriaus. Siurblio filtrą vėl įdėkite, kaip parodyta paveiksle, ir pritvirtinkite jį sukdami laikrodžio rodyklės kryptimi. Sandarumo sumetimais, filtro sandarinimo paviršius turi būti švarus.

☛ INFORMACIJA!

Siurblio filtras turi būti kartkartėmis keičiamas, ypač po labai senų ir plunksninių ar gauruotų skalbinių skalbimo.

Skalbimo mašinos išorės valymas



ELEKTROS SMŪGIS!

Prieš valydami mašiną, visada ją atjunkite nuo maitinimo tinklo.

Skalbyklės išorinį ir ekraną valykite minkštu drėgnu medvilniniu skudurėliu ir vandeniu.



ĮSPĖJIMAS!

Nenaudokite ploviklių ar valiklių, kurie gali sugadinti mašiną (atkreipkite dėmesį į rekomendacijas ir įspėjimus, kuriuos pateikė skalbimo priemonių gamintojas).



INFORMACIJA!

Nevalykite skalbimo mašinos su vandens srove!

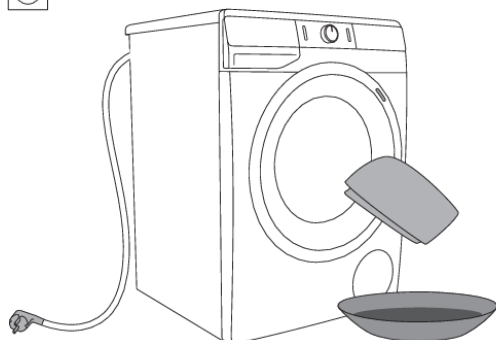

TRIKČIŲ ŠALINIMAS

Ką daryti...?





Skalbimo mašina automatiškai kontroliuoja atskirų funkcijų veikimą skalbimo programos metu. Nustačius gedimų, jie rodomi užrašu (E:XX) ekrane. Skalbimo mašina praneš apie klaidą, iki ji bus išjungta. Aplinkos kliūtys (pvz., elektros tinklų) gali sukelti įvairias klaidas (žr. TRIKČIŲ DIAGNOSTIKOS IR KLAIDŲ LENTELĖ).







Tokiu atveju:

- Išjunkite skalbimo mašiną ir palaukite kelias sekundes.
- Įjunkite skalbimo mašiną ir iš naujo pakartokite skalbimo programą.
- Daugumą klaidų veikimo metu gali sutvarkyti pats vartotojas (žr. TRIKČIŲ DIAGNOSTIKOS IR KLAIDŲ LENTELĖ).
- Jei klaida įvyksta dar kartą, kreipkitės į įgaliojimą aptarnavimo skyrių.
- Remontą gali atlikti tik tinkamai apmokytas asmuo.

Trikčių diagnostikos ir klaidų lentelė



Ekrane rodomos klaidos gali būti tokios:











Gedimas/Klaida	Indikacija ekrane ir problemos aprašymas	Ką daryti?
	Netinkami nustatymai	Paleiskite programą iš naujo; jei klaida kartojasi, skambinkite aptarnavimo specialistui.
	Temperatūros jutiklio klaida	Įtekantis vanduo per šaltas. Pakartokite skalbimo programą. Jei skalbimo mašina vėl praneša apie šią klaidą, skambinkite techninės priežiūros specialistui.
	Durų spynelės klaida	Skalbimo mašinos durelės turi būti uždarytos. Jei paspaudę (3) START/PAUSE mygtuką išgirsite garsinį signalą, tai reiškia, kad skalbyklės durelės neuždarytos. Uždarykite skalbyklės dureles. Ištraukite maitinimo laidą iš maitinimo lizdo; tada įkiškite maitinimo laidą į lizdą ir įjunkite skalbimo mašiną. Jei klaida išlieka, kreipkitės į priežiūros techniką.
	Vandens išleidimo klaida	Patikrinkite šiuos dalykus: <ul style="list-style-type: none">• ar įėjimo vožtuvas yra atidarytas,• ar filtras ant vandens įleidimo žarnos švarus,• ar vandens tiekimo žarna nedeformuota (nukirpta, užsikimšusi ir t.t.),• vandens vamzdyje yra slėgis nuo 0,05 iki 0,8 MPa (0,5–8 bar);



Gedimas/Klaida	Indikacija ekrane ir problemos aprašymas	Ką daryti?
		Tada paspauskite mygtuką (3) START/PAUSE , kad atnaujintumėte programą. Jei klaida išlieka, kreipkitės į priežiūros techniką.
	Vandens šildymo klaida	Paleiskite programą iš naujo; jei klaida kartojasi, skambinkite aptarnavimo specialistui.
	Vandens išleidimo klaida	Patikrinkite šiuos dalykus: <ul style="list-style-type: none"> • ar siurblio filtras švarus, • ar išleidimo žarna užkimšta, • nutekėjimas užkimštas, • jei išleidimo žarna yra dedama žemiau maksimalaus ir virš minimalaus aukščio (žr. skyrių »MONTAVIMAS IR PRIJUNGIMAS/Vandens išleidimo žarnos prijungimas ir tvirtinimas«); tada vėl paspauskite (3) START/PAUSE mygtuką. Jei klaida išlieka, kreipkitės į priežiūros techniką.
	Per didelis skalbiklio kiekis	Dėl per didelio skalbiklio kiekio būgne gali susidaryti pernelyg daug putų. Žr.  aprašymą
	Skalbyklės zonoje aptiktas vandens nuotėkis	Išjunkite ir vėl įjunkite skalbyklę. Apžiūrėkite prietaiso išorę. Jei nepastebėjote nuotėkio, galite toliau naudoti skalbyklę.
	Vandens lygio jutiklio klaida	Ištraukite maitinimo laidą iš maitinimo lizdo; tada įkiškite maitinimo laidą į lizdą ir įjunkite skalbimo mašiną. Išvėdinkite prietaisą. Tai padarykite ištušindami ir išvalydami skalbyklės filtrą bei išvalydami prie sienos pritvirtintą sifoną. Jei klaida išlieka, kreipkitės į priežiūros techniką.
	Perpildyta vandens	Jei būgne yra vandens, kuris viršija tam tikrą lygį, ir ekrane rodoma klaida, skalbimo programa bus nutraukta ir vanduo iš skalbimo mašinos bus išpumpuotas. Paleiskite programą iš naujo; jei klaida kartojasi, skambinkite aptarnavimo specialistui. Jei būgne yra vandens, kuris viršija tam tikrą lygį, ir ekrane rodoma klaida, o skalbyklė ir toliau įpila vandens, užsukite vandens čiaupą ir skambinkite techninės priežiūros specialistui.
	Per didelis skalbiklio kiekis	Dėl per didelio skalbiklio kiekio būgne gali susidaryti pernelyg daug putų. Žr.  aprašymą.

Gedimas/Klaida	Indikacija ekrane ir problemos aprašymas	Ką daryti?
	Variklio valdymo klaida	Rankiniu būdu perskirstykite skalbinius (užstrigusius ar susipainiojusius) ir pakartokite skalbimo programą.
	Klaida užrakinant dureles	Durės uždarytos, bet negali būti užrakintos. Išjunkite skalbimo mašiną. Įjunkite ją ir vėl paleiskite skalbimo programą. Jei klaida išlieka, kreipkitės į priežiūros techniką.
	Klaida atrakinant dureles.	Durės uždarytos, bet negali būti atrakintos. Išjunkite skalbimo mašiną, tada vėl įjunkite. Jei klaida išlieka, kreipkitės į priežiūros techniką. Norėdami atidaryti dureles, žiūrėkite skyrių »PROGRAMŲ NUTRAUKIMAS IR PAKEITIMAS/Durelių atidarymas (Pristabdyti/atšaukti/keisti programą)«.
 	Sugedo skalbyklės elektronikos ryšys	Ištraukite maitinimo laidą iš maitinimo lizdo; tada įkiškite maitinimo laidą į lizdą ir įjunkite skalbimo mašiną. Jei klaida išlieka, kreipkitės į priežiūros techniką.
	Sistemos įspėjimas dėl ilgesnio skalbyklės įtampos svyravimo – 180 V > U > 260 V	Aptiktas ilgalaikis įtampos kritimas žemiau 180 V arba įtampa viršija 260 V, o tai gali turėti įtakos skalbyklės veikimui. Patikrinkite elektros energijos tiekimo tinklą, prie kurio prijungta skalbyklė.
	Sistemos įspėjimas dėl netinkamo elektros tinklo dažnio (50/60 Hz) nustatymo	Įjungus skalbyklę, sistema aptiko neteisingą maitinimo dažnį, kuris galėjo turėti įtakos skalbyklės veikimui. Reikia patikrinti ir pašalinti visas elektros tinklo problemas.

Įspėjimai ir (arba) informacija naudotojui, kurie gali būti rodomi ekrane, gali būti tokie:

Įspėjimas/ Informacija	Ekranu rodomas	Klaidos priežastis ir taisomųjų veiksmų aprašymas, ką daryti?
	ANTI CREASE (NESIGLAMŽYMO) funkcija, kurią pasirinkote kaip skalbimo programos dalį, yra įjungta ir vykdoma.	Norėdami sustabdyti ANTI CREASE (NESIGLAMŽYMO) funkciją, paspauskite (1) ĮJUNGIMO/IŠJUNGIMO mygtuką.
	Vandens nutekėjimo sistemos perspėjimas Įspėjimo rodymas  .	Įspėjimas apie mažesnį vandens srautą siurbimo etape. Patikrinkite šiuos dalykus: <ul style="list-style-type: none"> • ar siurblio filtras švarus, • ar išleidimo žarna užkimšta, • nutekėjimas užkimštas,

Įspėjimas/ Informacija	Ekranu rodinys	Klaidos priežastis ir taisomųjų veiksmų aprašymas, ką daryti?
		<ul style="list-style-type: none"> jei išleidimo žarna yra dedama žemiau maksimalaus ir virš minimalaus aukščio (žr. skyrių »MONTAVIMAS IR PRIJUNGIMAS/Vandens išleidimo žarnos prijungimas ir tvirtinimas«).
	Sistemos įspėjimas norint paleisti Drum clean (Savaiminio išsivalymo programa) Kai skalbimo programa bus baigta, ekrane pasirodys užrašai  ir  .	Rekomenduojame naudoti Drum clean (Savaiminio išsivalymo programa).
	Sistemos įspėjimas dėl per didelio putojimo skalbimo programos metu	Jei skalbyklėje yra per daug putų arba jei putas prisiskverbia pro skalbiklio dozatoriaus padėklą, išskalbtus skalbinius reikia kruopščiai išskalauti dideliu kiekiu vandens. Pasirinkite skalbimo programą, bet nedėkite jokių skalbiklių. <ul style="list-style-type: none"> Rekomenduojame pasirinkti Rinse&Softening (Skalavimas&Minkštinimas) programą. Sumažinkite įpilto skalbiklio kiekį.
	Elektros energijos tiekimo nutraukimo įspėjimas (»PF«/dingo elektra)	Vykstant skalbimo programai, sistema aptiko elektros energijos tiekimo sutrikimą, kuris turėtų įtakos skalbimo programos veikimui. Patikrinkite elektros energijos tiekimo tinklą, prie kurio prijungta skalbyklė.
 	Įspėjimas apie elektros energijos tiekimo sutrikimą (»PF/End«)	Pasibaigus skalbimo ciklui, ir ekrane pakaitomis pasirodys  ir  . Jie informuoja naudotoją apie elektros tiekimo sutrikimą ir apie įtaką skalbimo programos vykdymui. Skalbimo programa tęsiama nuo to momento, kuriame buvo nutraukta, ir sėkmingai baigiama.
	Įspėjimas – U:Lo (įtampa žemesnė nei 180 V)	Aptiktas ilgalaikis įtampos kritimas žemiau 180 V, galintis turėti įtakos skalbyklės veikimui. Patikrinkite elektros energijos tiekimo tinklą, prie kurio prijungta skalbyklė.
	Nereaguoja ekranas ir visi mygtukai	Ištraukite maitinimo laidą iš maitinimo lizdo. Patikrinkite, ar maitinimo įtampa tinka skalbyklei (220–240 V); tada įkiškite maitinimo laidą į lizdą ir įjunkite skalbimo mašiną.
	Įspėjimas – U:Hi (įtampa aukštesnė nei 260 V)	Aptiktas ilgalaikis šuolis iki didesnės nei 260 V įtampos, kuris gali turėti įtakos skalbyklės veikimui.

Įspėjimas/ Informacija	Ekranu rodomas	Klaidos priežastis ir taisomųjų veiksmų aprašymas, ką daryti?
		Patikrinkite elektros energijos tiekimo tinklą, prie kurio prijungta skalbyklė.
	<p>Skalbimo mašina laukia, pasirengusi atnaujinti skalbimo programą Laikas, likęs iki programos pabaigos, pakaitomis įjungiamas ir išjungiamas indikatoriuje.</p>	Norėdami atnaujinti skalbimo programą, paspauskite mygtuką (3) START/PAUSE .
	<p>Pasirengimas atrakinti dureles Ekranu mirksės signalinės lemputės.</p>	Palaukite, kol procesas bus baigtas. Jei po proceso nenurodoma jokių klaidų, galima pradėti naują programą. Vanduo turi būti išleistas. Palaukite, kol durelės atsirakins.

INFORMACIJA!

Triukšmas ir vibracija – įsitikinkite, kad prietaisas yra išlygintas naudojant reguliuojamas kojeles ir kad veržlės yra gerai užveržtos.

Nevienodai paskirstyti skalbiniai arba skalbinių gniužulai skalbimo mašinos būgne gali sukelti tokias problemas, kaip vibracija ir triukšmingas darbas. Skalbimo mašina aptinka tokias problemas ir įjungia UKS* (* stabilumo kontrolės sistema).

Mažesnių apkrovų (pvz., vieno rankšluosčio, vieno megztinio, vieno chalato ir t.t.) arba drabužių, pagaminti iš medžiagų, turinčių specialių geometrinių savybių, beveik neįmanoma tolygiai paskirstyti skalbimo mašinos būgne (šepučiai, dideli daiktai ir t.t.). Dėl to skalbinius bandoma paskirstyti kelis kartus ir programa trunka ilgiau. Kraštutiniais atvejais nepalankiausiomis sąlygomis programa gali būti baigta neatlikus gręžimo ciklo.

UKS* (* stabilumo kontrolės sistema) leidžia stabiliai veikti ir užtikrina ilgesnę skalbimo mašinos naudojimo trukmę.

Jei problema išlieka, nors ir laikotės aukščiau pateiktų nurodymų, kreipkitės į įgaliotąjį techninės priežiūros specialistą.

SKALBIMO IR TAUPAUS SKALBIMO MAŠINOS NAUDOJIMO REKOMENDACIJOS

Pirmą kartą naujus spalvotus drabužius skalbkite atskirai.

Skalbkite labai nešvarius skalbinius mažesniais kiekiais, su daugiau ploviklio ar su mirkymo ciklu.

Prieš skalbimą specialų dėmių valiklį užpilkite ant sunkiai išvalomų dėmių.

Šiek tiek suteptus skalbinius rekomenduojame skalbti programa be mirkymo, naudoti trumpesnes programas (pvz., FAST) ir žemesnę skalbimo temperatūrą.

Jei dažnai skalbiate skalbinius žemoje temperatūroje ir su skystais valikliais, gali imti daugintis bakterijos, kurios gali sukelti nemalonų kvapą. Siekiant išvengti tokio kvapo, retkarčiais rekomenduojame naudoti Drum clean (Savaiminio išsivalymo programa) (žr. PROGRAMŲ LENTELE).

Rekomenduojame vengti skalbti labai mažus kiekius skalbinių, nes tai besaikis energijos naudojimas ir prastesnis skalbimo mašinos veikimas.

Išlankstykite sulankstytus skalbinius prieš dėdami į būgną. Naudokite tik ploviklius, tinkamus skalbti mašina.

Jei vandens kietumas viršija 14°dH, turėtų būti naudojamas vandens minkštiklis. Garantija netaikoma šildytuvo gedimams, atsiradusiems dėl neteisingo vandens minkštiklių naudojimo. Patikrinkite informaciją apie vandens kietumą iš savo vietinės vandens tiekimo įmonės ar institucijos.

Nerekomenduojama naudoti chloro turinčių baliklių, nes jie gali sugadinti šildytuvą.

Negalima dėti kietų ploviklio kamuoliukų į skalbinių ploviklio dozatorių, nes jie gali užkimšti skalbimo mašinos vamzdyną.

Naudojant skystus ir tirštus skalbinių priežiūros produktus, rekomenduojame juos atskiesti vandeniu, kad neužkimštų dozatoriaus dėklo nutekėjimo angos.

Skysti skalbikliai yra skirti skalbimo programoms be mirkymo ciklo.

Esant didesniai gręžimo greičiui, skalbiniuose bus mažiau drėgmės. Dėl to džiovinimas džiovyklėje bus taupesnis ir greitesnis.

Vandens kietumas	Vandens kietumas			
	°dH (°N)	m mol/l	°fH (°F)	p.p.m.
1 – minkštas	< 8,4	< 1,5	< 15	< 150
2 – normalus	8,4–14	1,5–2,5	15–25	150–250
3 – kietas	> 14	> 2,5	> 25	> 250



INFORMACIJA!

Patikrinkite informaciją apie vandens kietumą iš savo vietinės vandens tiekimo įmonės ar institucijos.

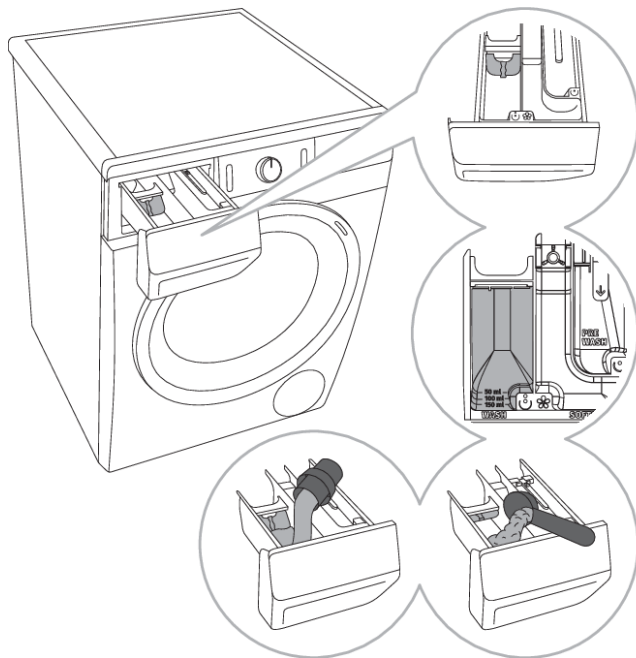

1 Skalbimo mašina turi skirstytuvą/skirtuką, kuris

leidžia į skalbimo skyrių (kairysis skyrius) pridėti skysto skalbiklio.

2 Miltelių ir skystų skalbiklių lygio indikatorius.

3 Naudojant skalbimo miltelius, skirstytuvą/skirtuką reikia pakelti.

4 Naudojant skystą skalbiklį, skirstytuvą/skirtuką reikia nuleisti.

Skalbiklio dozatoriaus skyrių simboliai

	mirkymas
	pagrindinis skalbimas
	minkštinimas

INFORMACIJA!

Rekomenduojame iš karto įdėti skalbimo miltelius prieš skalbimo ciklą. Jei pridėsite anksčiau, prieš dėdami skalbimo miltelius įsitinkinkite, kad skalbiklių skyriaus dozatoriaus dėklas yra visiškai išdžiūvęs: priešingu atveju, prieš pradėdant skalbimą, skalbimo milteliai gali prilipti.

INFORMACIJA!

Supilkite kondicionierių į dozatoriaus dėklą, į skyrių su simboliu . Stebėkite rekomendacijas ant kondicionieriaus pakuotės.

INFORMACIJA!

Nepilkite kondicionieriaus į skyrių virš maks. nuorodos (maksimalus nurodytas lygis). Priešingu atveju kondicionierius bus per anksti supiltas į skalbinius, todėl skalbimo poveikis bus prastesnis.

PRODUKTO INFORMACINIS LAPAS

PRODUKTO INFORMACINIS LAPAS Pagal ES reglamentą Nr. 2019/2014

(priklausomai nuo modelio)

Tiekėjo pavadinimas arba prekės ženklas:				
Tiekėjo adresas ^(b):				
Modelio žymuo:				
Bendrieji gaminio parametrai:				
Parametras	Vertė	Parametras	Vertė	
Vardinis pajėgumas ^(a) (kg)	x,x	Matmenys, cm	Aukštis	x
			Plotis	x
			Gylis	x
EEL _w ^(a)	x,x	Energijos vartojimo efektyvumo klasė ^(a)	[A/B/C/D/E/F/G] ^(c)	
Skalbimo efektyvumo indeksas ^(a)	x,xxx	Skalavimo efektyvumas (g/kg) ^(a)	x,x	
Suvartojamos energijos kiekis kWh per ciklą, skalbiant pagal »eco 40-60« programą. Faktinis suvartojamos energijos kiekis priklausys nuo prietaiso naudojimo sąlygų.	x,xxx	Suvartojamo vandens kiekis litrais per ciklą, skalbiant pagal »eco 40-60« programą. Faktinis suvartojamo vandens kiekis priklausys nuo prietaiso naudojimo sąlygų ir vandens kietumo.	x	
Didžiausioji temperatūra apdorojamų tekstilės gaminių viduje ^(a) (°C)	Vardinis pajėgumas	x	Liekamasis drėgnis ^(a) (%)	x,x
	Pusė	x		
	Ketvirtis	x		
Centrifugos sūkių skaičius ^(a) (aps./min)	Vardinis pajėgumas	x	Gręžimo efektyvumo klasė ^(a)	[A/B/C/D/E/F/G] ^(c)
	Pusė	x		
	Ketvirtis	x		
Programos trukmė ^(a) (h:min)	Vardinis pajėgumas	x:xx	Tipas	[įmontuojamasis/ atskiras]
	Pusė	x:xx		
	Ketvirtis	x:xx		
Ore skleidžiamo akustinio triukšmo lygis gręžimo etapu ^(a) (dB(A) re 1 pW)	x	Ore skleidžiamo akustinio triukšmo klasė ^(a) (gręžimo etapas)	[A/B/C/D] ^(c)	
Išjungties veiksmas (W)	x,xx	Budėjimo veiksmas (W)	x,xx	
Uždelsioji veiksmas (W) (jei taikoma)	x,xx	Tinklinė budėjimo veiksmas (W) (jei taikoma)	x,xx	
Minimali tiekėjo suteiktos garantijos trukmė ^(b):				

Šis gaminys suprojektuotas taip, kad per skalbimo ciklą būtų išleidžiami sidabro jonai

[TAIP/NE]

Papildoma informacija:

Nuoroda į tiekėjo interneto svetainę, kurioje pateikta Komisijos reglamento (EU) 2019/2023 ^(a) ^(b) II priedo 9 punkte nurodyta informacija:

^(a) »eco 40-60« programos.

^(b) Taikant Reglamento (EU) 2017/1369 4 straipsnio 4 dalį šių elementų pakeitimai neaktualūs.

^(c) Jei gaminių duomenų bazė automatiškai sukuria galutinį šio langelio turinį, tiekėjas šių duomenų nenurodo.

Pristabdymo režimas

Jei įjungę skalbimo mašiną nenaudosite jokios programos arba nenustatysite jokių nustatymų (**IJUNGIMO/IŠJUNGIMO** mygtukas (1)), po 5 minučių ekranas išsijungs ir pereis į budėjimo režimą, siekiant taupyti energiją.

Pasukus programų pasirinkimo rankenėlę (2) arba paspaudus IJUNGIMO/IŠJUNGIMO mygtuką (1), ekranas bus vėl įjungtas. Jei 5 minutes po programos pabaigos nieko nedarysite, ekranas bus išjungtas, siekiant taupyti energiją.

P_o = svertinė galia »išjungtiems« režime, [W]	< 0,5
P_I = svertinė galia budėjimo režime, [W]	< 0,5
T_I = budėjimo laikas [min]	5,00

ŠALINIMAS



Pakuotė yra pagaminta iš aplinkai nekenksmingų medžiagų, kurias galima būti perdirbti, išmesti arba sunaikinti be jokio pavojaus aplinkai. Šiuo tikslu pakuotės medžiagos yra atitinkamai paženklintos.

Ant produkto arba jo pakuotės esantis **simbolis** nurodo, kad produktas neturi būti išmestas su įprastomis buitinėmis atliekomis. Produktas turėtų būti perduotas į elektros ir elektroninės įrangos atliekų perdirbimo surinkimo centrą.

Išmesdami prietaisą pasibaigus jo naudojimo laikui, ištraukite visus maitinimo laidus ir sugadinkite durų skląščius bei jungiklius, kad durys neužsiblokuotų (vaikų sauga).

Išmesdami prietaisą teisingai, galėsite išvengti bet kokių neigiamų pasekmių ir poveikio aplinkai ir žmonių sveikatai, kuris gali atsirasti, jei gaminys išmetamas netinkamai. Prireikus išsamios informacijos apie gaminio šalinimą ir perdirbimą, kreipkitės į atitinkamas savivaldybių institucijas, atsakingas už atliekų tvarkymą, atliekų tvarkymo paslaugų įmones, arba parduotuvę, kurioje pirkote gaminį.

gorenje

GORENJE gospodinjski aparati, d.o.o. Adresas: Partizanska 12, 3320 Velenje, Slovėnija
Telefonas: +386 (0)3 899 10 00 Faksas: +386 (0)3 899 28 00 www.gorenje.com



856487-a1



Mes pasilikame teisę daryti bet kokius naudojimo instrukcijos ir klaidų aprašymų pakeitimus.