



Obsah

Vaša umývačka	3	Zastavenie alebo zmena programu	21
Vitajte v našej rastúcej rodine ASKO!	3	Ak chcete pridať ďalšie riady	21
Bezpečnostné pokyny	4	Ak sa umývačka vypne v dôsledku výpadku napájania	21
Aktivovať detský zámok (Kid Safe™)	5	Po dokončení programu	22
Inštalácia	5	Dosiahnutie najlepších výsledkov sušenia	22
Skladovanie/transport	5	Vyprázdnenie umývačky	22
Funkcia ochrany proti pretečeniu vody	5	Tabuľka programov	23
Baliaci materiál	5	Nastavenia	24
Likvidácia	5	Otváranie umývačky Settings menu (menu pre nastavenie umývačky)	24
Pred prvým umývaním	6	Starostlivosť a čistenie	28
1. Tvrdosť vody	6	Top up rinse aid (Doplňenie leštidla)	28
2. Základné nastavenia	7	Top up salt (Doplňenie soli)	28
Ekologickejšie umývanie	10	Čistenie filtrov	29
Umývačka šetrí energiu a vodu	10	Čistenie ostrekovacích ramien	30
Vkladanie riadov do umývačky	11	Vyčistenie umývačky	31
Krehké riady	11	Odstránenie upchatia	32
Naloženie ovplyvňuje výsledky	11	Riešenie problémov	34
Koše umývačky	11	Inštalácia	41
Horný zásobník na príbor	12	Bezpečnostné pokyny	41
Horný kôš	13	Inštalácia	41
Spodný kôš	14	Pripojenie k odtoku vody	42
Kôš na príbor	15	Pripojenie k prívodu vody	42
Používanie umývačky	17	Elektrické pripojenie	43
Pridajte prostriedok na umývanie	17	Service	44
Hlavný vypínač	18	Technické údaje a energetické označovanie	45
Vyberte program	18	Technické údaje	45
Vybrať režim programu	19	Informácie pre zákazníkov	45
Vybrať možnosť	20	Informácie pre skúšobný inštitút	45
Spustíte umývačku	20		
Zostávajúci čas	21		
Stavové svetlo (Status Light™)	21		

Vitajte v našej rastúcej rodine ASKO!

Sme hrdí na naše spotrebiče. Chceme, aby Vám pomohli urobiť zo sveta lepšie miesto – zlepšiť kvalitu života pre Vás a Vašich najbližších. Dúfame, že tento spotrebič bude v najbližších rokoch hodnotnou a spoľahlivou pomôckou.

Pred použitím si prečítajte návod na obsluhu. Obsahuje všeobecné tipy, informácie o nastavení a úpravách, ktoré môžete vykonať, a o tom, ako sa najlepšie starať o váš spotrebič.

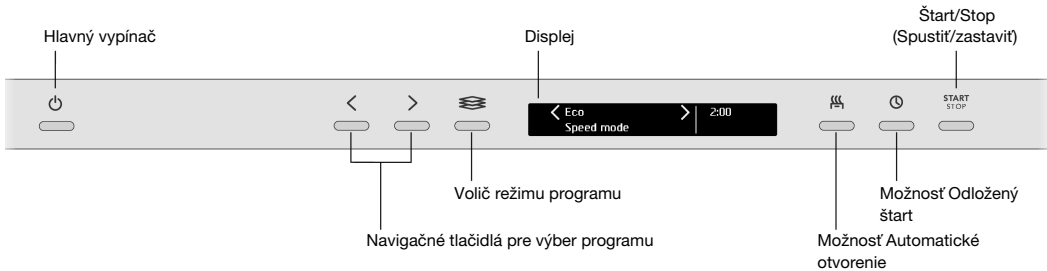

Namontujte umývačku, pozrite si kapitolu Inštalácia. Následne otvorte dverka a stlačte hlavný vypínač, aby ste mohli začať používať zariadenie.

„Welcome to your new ASKO. This is a first time set up.“ sa zobrazí na displeji pri prvom zapnutí umývačky. Je dôležité zvoliť správne nastavenie, aby ste zaistili dobré výsledky umývania. Pozrite si kapitolu 6.

Bezpečnostné pokyny

- Prečítajte si návod na obsluhu a uložte ho na bezpečné miesto.
- Počet štandardných jedálenských súprav: 14
- Nikdy nepoužívajte umývačku na iné účely, než sú účely uvedené v tomto návode na obsluhu.
- Do dvierok umývačky ani košov umývačky nevkladajte nič okrem riadov.
- Nikdy nenechávajte dvierka umývačky otvorené – môže o ne niekto zakopnúť.
- Používajte iba umývací prostriedok!
- Tento stroj môžu používať deti od 8 rokov i osoby so zníženými telesnými a duševnými schopnosťami, stratou pamäti alebo nedostatočnými skúsenosťami a znalosťami. Takéto osoby musia byť pri používaní stroja pod dozorom alebo musia byť vybavené pokynmi týkajúcimi sa používania stroja a musia porozumieť príslušným rizikám. Čistenie stroja nesmú vykonávať deti bez dozoru.
- Poškodené káble vedúce do elektrickej siete musia byť vymenené kvalifikovaným elektrikárom.
- Umývačku používajte iba v prostredí domácnosti na umývanie domácich riadov. Akékoľvek iné použitia sú zakázané.
- Nikdy neumiestňujte do umývačky riady so zvyškami rozpúšťadiel – hrozí nebezpečenstvo výbuchu. V umývačke tiež nesmiete umývať riady, ktoré obsahujú popol, vosk alebo mazivá.
- Deti musia byť pod dohľadom. Nedovoľte deťom, aby umývačku používali alebo sa s ňou hrali. Buďte ostražitý najmä, keď sú dvierka otvorené. Niektoré umývacie prostriedky môžu zostať vo vnútri! Po pridaní umývacieho prostriedku vždy umývačku okamžite spustite.

VAROVANIE!

Nože a iné ostré predmety je nutné umiestniť do koša na príbor hrotom nadol alebo vodorovne do iných košov.

VAROVANIE!

Deti musia byť pod dozorom – umývací prostriedok je žieravý!

Aktivovať detský zámok (Kid Safe™)

Detský zámok (zámok tlačidiel) môžete aktivovať, aby ste zabránili deťom v spustení umývačky. Pozrite si kapitolu Nastavenia.

Inštalácia

Pozri časť Inštalácia.

Skladovanie/transport

Umývačku skladujte pri teplotách nad bodom mrazu a vyhýbajte sa preprave na dlhé vzdialenosti vo veľmi chladnom počasí. Umývačku prepravujte vo vzpriamenej polohe alebo položenú na zadnej strane.

Funkcia ochrany proti pretečeniu vody

Ochrana proti pretečeniu vody začne čerpať vodu zo stroja a vypne prívod vody, ak hladina vody v umývačke prekročí bežnú hladinu. Ak dôjde k aktivácii ochrany proti pretečeniu vody, na displeji sa zobrazí Overfilling water (Pretečenie vodou). Vypnite prívod vody a kontaktujte servisné stredisko.

Baliaci materiál

Produkt je počas prepravy chránený pomocou vonkajšieho balenia. Baliaci materiál je recyklovateľný. Oddel'te jednotlivé baliace materiály a pomôžte znížiť spotrebu surovín a množstvo odpadov. Predajca môže prevziať balenie na recykláciu alebo vás nasmerovať do najbližšieho recyklačného strediska. Balenie sa skladá z nasledujúcich materiálov:

- Vlnitý kartón vyrobený zo 100-% recyklovaného materiálu.
- Expandovaný polystyrén (EPS) bez prímеси chlóru alebo fluóru.
- Podpery sú vyrobené z neošetreného dreva.
- Ochranný plast je vyrobený z polyetylénu (PE).

Likvidácia

Umývačka je vyrobená a označená tak, aby ju bolo možné recyklovať.

Ak umývačka dosiahne koniec svojej životnosti a plánujete ju zlikvidovať, mala by byť okamžite znefunkčnená. Vytiahnite napájací kábel a odrežte ho čo najbližšie k stroju.

Obráťte sa na miestne úrady, ktoré vám poskytnú informácie o spôsobe a mieste správnej recyklácie umývačky.

Pred prvým umývaním

1. Tvrdosť vody

Ak chcete dosiahnuť pri umývaní riadov dobré výsledky, je do umývačky nutné dodávať mäkkú vodu (vodu s malým obsahom minerálov). Tvrdá voda zanecháva biely povlak na riadoch i umývačke.

Kontrola tvrdosti vody

Tvrdosť vody je špecifikovaná podľa nemeckej stupnice tvrdosti vody (°dH) alebo francúzskej stupnice tvrdosti vody (°fH).

Tvrdosť privádzanej vody, prekračujúca 6°dH (9°fH) je nutné zmäkčiť. To sa deje automaticky pomocou vstavaného zmäkčovača vody. Aby mohol zmäkčovač vody fungovať optimálne, musí byť nastavený podľa tvrdosti vody. Po upravení nastavenia zmäkčovača vody použite dávky saponátu a leštidla vhodné pre mäkkú vodu.

Kontaktujte miestne vodárne a overte si tvrdosť vody vo svojej lokalite.

Poznačte si tvrdosť vody: _____

Nemecká stupnica tvrdosti vody	Francúzska stupnica tvrdosti vody	Odporúčané nastavenie
0-5°dH	0-9°fH	0
6-8°dH	10-14°fH	1
9-11°dH	15-20°fH	2
12-14°dH	21-25°fH	3
15-19°dH	26-34°fH	4
22-24°dH	35-43°fH	5
25-29°dH	44-52°fH	6
30-39°dH	53-70°fH	7
40-49°dH	71-88°fH	8
50°dH	89°fH	9

Ak tvrdosť vody presahuje 50°dH (89°fH), odporúčame pripojiť externý zmäkčovač vody.

Zvýšená spotreba počas regenerácie

Zmäkčovač vody zabudovaný v umývačke sa pravidelne regeneruje, aby sa zachovala jeho funkcia. Regenerácia predlžuje program umývania riadu a zvyšuje spotrebu energie a vody. Frekvencia regenerácie zmäkčovača vody v umývačke závisí od zvoleného nastavenia.

Príklad: Ak sa program Eco spustí s tvrdosťou vody 14 °dH (25 °fH), zmäkčovač vody sa regeneruje v pravidelných intervaloch (po 6 cykloch umývania riadu), spotreba energie sa zvýši o 0,015 kWh, spotreba vody o 2,3 litrov a doba trvania programu sa zvýši o 3 minút. K regenerácii dôjde počas hlavného umývania programu.

! VAROVANIE!

Tvrdá voda zanecháva biely povlak na riadoch i umývačke. Preto je dôležité zvoliť správne nastavenie zmäkčovača vody! Pozrite si Water hardness (Tvrdosť vody).

Ak je na prívode voda s tvrdosťou prekračujúcou 6°dH (9°FH), umývačku nikdy nespúšťajte s prázdnu priehradkou na soľ.

2. Základné nastavenia

Otvorte dvierka a stlačte hlavný vypínač.

Na displeji sa zobrazí „**Welcome to your new ASKO. This is a first time set up.**“. Je dôležité zvoliť správne nastavenie, aby ste zaistili dobré výsledky umývania.

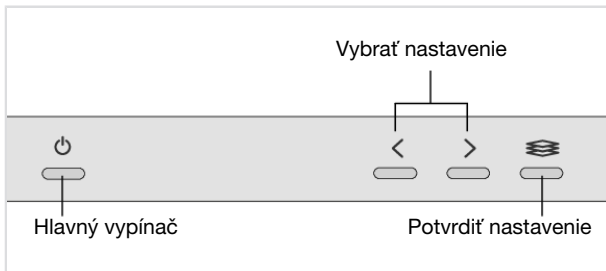

Nastavenia

1. Language (Jazyk)

Vyberte jazyk, ktorý sa má zobraziť na displeji.

2. Rinse aid (Leštidlo) 0/1/2/3/4/5/TAB

Pri použití leštidla riady rýchlejšie schnú a dosiahnete lepšie výsledky. Tiež dosiahnete lepšie výsledky pri umývaní – riady budú lesklé a bez akéhokoľvek znečistenia.

Vyberte dávkovanie leštidla. Zásobník na leštidlo možno nastaviť medzi 0 (Off – vypnuté) a 5 (High dosage – vysoké dávkovanie).

Ak používate umývací prostriedok všetko-v-jednom, ktorý obsahuje leštidlo, môžete aktivovať nastavenie TAB. Prečítajte si viac o umývacom prostriedku všetko-v-jednom v kapitole Používanie umývačky.

Výrobné nastavenie: 5

Pred prvým umývaním

☉ Top up rinse aid (Doplnenie leštidla)

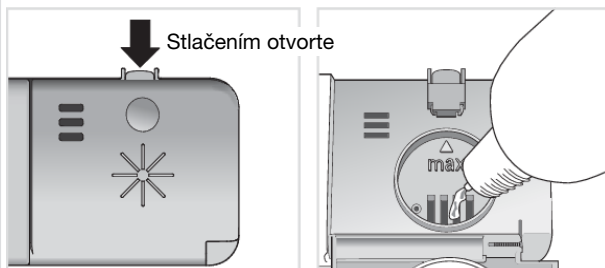

1. Otvorte príklop zásobníka leštidla.
2. Opatrne doplňte leštidlo po označenú úroveň **max**.
3. Utrite akékoľvek rozliate leštidlo v okolí zásobníka.
4. Pevne zatvorte príklop.

3. Water hardness (Tvrdosť vody) 0/1/2/3/4/5/6/7/8/9

Úprava nastavenia zmäkčovača vody. Zvoľte nastavenie v závislosti od tvrdosti privádzanej vody. Je dôležité, aby bolo toto nastavenie správne!

Po nastavení zmäkčovača vody na hodnotu 1 - 9 nezabudnite pridať soľ do zásobníka.

V prípade vody s tvrdosťou pod 6°dH (9°FH), vyberte hodnotu 0. Zmäkčovač vody sa deaktivuje a netreba žiadnu soľ.

Výrobné nastavenie: 4

☆ Top up salt (Doplnenie soli)

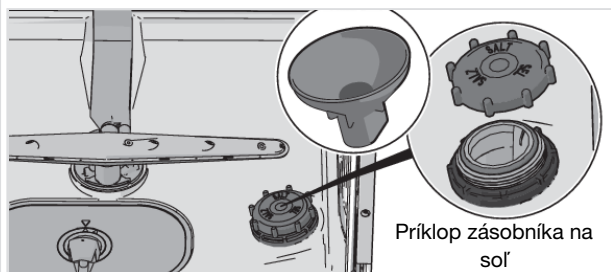

1. Odskrutkujte príklop zásobníka na soľ.
2. Umiestnite lievik dodávaný s umývačkou do doplnovacieho otvoru zásobníka na soľ. Do zásobníka najprv nalejte približne 1 l vody.
3. Potom pridajte soľ, maximálne 630 gramov, kým nebude zásobník plný. Použite hrubú soľ alebo špeciálnu soľ do umývačky.
4. Utrite všetku prebytočnú soľ, aby bolo možné príklop pevne naskrutkovať.

Ak chcete predísť výskytu hrdzavých škvŕn, musíte okamžite po pridaní soli spustiť umývací program.

Pred prvým umývaním

Ak chcete zmeniť vybrané nastavenie, pozrite si kapitolu Nastavenia.

Ekologickejšie umývanie

Umývačka šetrí energiu a vodu

Pri použití umývačky riadu v domácom prostredí sa v porovnaní s ručným umývaním riadu zvyčajne spotrebuje menej energie a vody.

Neoplachujte pod tečúcou vodou

Neoplachujte riady pod tečúcou vodou, pretože by to viedlo k zvýšenej spotrebe energie a vody. Jednoducho zoškrabte veľké častice jedla a vložte riady do umývačky.

Vyberte saponát šetrný k životnému prostrediu

Prečítajte si prehlásenie týkajúce sa životného prostredia na obale.

Príliš veľké množstvo saponátu, leštidla a soli môže viesť k zníženému účinku umývania a tiež má väčší dopad na životné prostredie.

Umývačku používajte plne naloženú

Šetrte energiu a vodu tak, že pred spustením programu počkáte na úplné naloženie umývačky (pozrite si počet štandardných nastavení polohy). V prípade výskytu nepríjemných zápachov použite Rinse and hold (Oplach a čakanie) program na opláchnutie riadu.

Programy spúšťajte pri nižšej teplote

Ak sú riady iba mierne znečistené, môžete vybrať program s nízkou teplotou.

Vyberte umývací program – Eco

Tento program je určený na čistenie bežne znečistených riadov a predstavuje najúčinnjší program z hľadiska kombinácie spotreby energie a vody. Tento program sa používa na dosiahnutie súladu s legislatívou EÚ o ekologickom dizajne.

Program umývania riadu je navrhnutý na účinné umývanie s použitím čo najmenšieho množstva energie a vody. Program umýva pri nižšej teplote dlhšiu dobu.

Vybrať režim programu – Green mode ("Zelený" režim)

Umývačka má rôzne režimy programov. Ak chcete ušetriť energiu a vodu, použite Green mode ("Zelený" režim). (K dispozícii s: Universal (Univerzálny))

Vyberte možnosť – Automatické otvorenie

Lepšie výsledky pri sušení dosiahnete, ak použijete Automatické otvorenie voľbu, pri ktorej sa automaticky otvorí dvierka umývačky. Počkajte, kým bude umývačka ukazovať, že sa program skončil a pred vybratím riadov z umývačky riady vychladli. (Ak je umývačka zabudovaná do okolitého nábytku, tento nábytok musí byť odolný voči akejkoľvek kondenzácii z umývačky.)

Pripojenie k studenej vode

Pripojte umývačku k prívodu studenej vody, ak je budova vyhrievaná pomocou benzínu, elektrickej energie alebo plynu.

Pripojenie k prívodu teplej vody

Pripojte umývačku k prívodu teplej vody (max. 70 °C), ak je budova vyhrievaná pomocou energeticky efektívneho vyhrievania, ako je ústredné kúrenie, solárnej energie alebo geotermálnej energie. Pripojenie k pripojke teplej vody skráti čas umývania a zníži spotrebu energie umývačky.

POZNÁMKA!

Neprekračujte povolenú teplotu prívodu vody. Niektoré materiály používané v riadoch nie sú odolné voči vysokým teplotám.

Krehké riady

Niektoré riady nie sú vhodné pre umývačku. To môže mať niekoľko dôvodov – niektoré materiály nevydržia vysoké teploty, iné zase môže poškodiť saponát v umývačke.

Zachovajte opatrnosť napríklad pri ručne vyrobených predmetoch, jemných ozdobách, krištál'ovom či stolovom skle, striebre, medi, cíne, hliníku, dreve a plaste. Hľadajte označenie „Vhodné do umývačky“.

Jemná dekorácia

Porcelán s dekoráciou na povrchu glazúry (predmety sú na dotyk drsné) by sa v umývačke nemal umývať.

Krištál'/sklo

Krehké predmety vyrobené z krištál'u/skla, ako je krištál'ové sklo od spoločnosti Orrefors, umyte pomocou umývacieho programu Crystal glass (Krištál'ové sklo) na jemné umývanie riadu. Nezabudnite použiť malé množstvo saponátu a položte predmety tak, aby sa počas umývania navzájom nedotýkali.

Pri použití leštidla riady rýchlejšie schnú a dosiahnete lepšie výsledky. Tiež dosiahnete lepšie výsledky pri umývaní – riady budú lesklé a bez akéhokoľvek znečistenia.

Ručne maľované sklo, ako aj starožitné a veľmi krehké predmety by sa v umývačke nemali umývať.

Striebro

Strieborné a predmety z nehrdzavejúcej ocele by nemali prísť do styku, pretože striebro sa môže zmeniť farbu.

Hliník

Ak sa v umývačke umývajú predmety z hliníku, môžu stratiť lesk. V umývačke sa však môžu umývať kvalitné hliníkové panvice, aj keď sa lesk môže čiastočne vytrátiť.

Prístroje s lepenými rukoväťami

Niektoré druhy lepidla nie sú do umývačky vhodné. V takýchto prípadoch sa rukoväte môžu uvoľniť.

Naloženie ovplyvňuje výsledky

Riad vkladajte opatrne, aby ste dosiahli čo najlepšie výsledky umývania a schnutia s čo najmenšou spotrebou energie a vody. Dajte svojej umývačke riadu najlepšiu šancu na dosiahnutie a vyčistenie všetkých povrchov a tiež na čo najdôkladnejšie vyschnutie riadu.

- Všetky špinavé povrchy by mali smerovať dnu a nadol.
- Riady neukladajte do seba ani na seba.
- Umiestnite dutiny riadov (napríklad pohárov) tak, aby oplachovacia voda otekala. To je dôležité aj pri plastových predmetoch.
- Uistite sa, že malé predmety nemôžu prepadnúť cez kôš umývačky – umiestnite ich do horného zásobníku na príbor.

POZNÁMKA!

Uistite sa, že sa ostrekovacie ramená môžu voľne otáčať.

Koše umývačky

Umývačka je vybavená horným zásobníkom na príbor, horným košom a spodným košom s košom na príbory.

Vzhľad košov sa môže líšiť v závislosti od nastavenia umývačky.

Vkladanie riadov do umývačky

Horný zásobník na príbor

Horný zásobník na príbor obsahuje priestor na príbor, naberačky, šľahačky, servírovací príbor a podobné predmety.

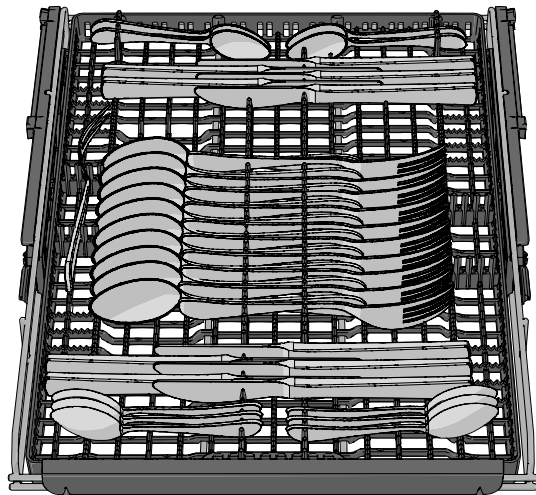

Zdvíhanie horného zásobníku na príbory

1. Vytiahnite horný zásobník na príbory.
2. Potiahnite dve uzamykacie rukoväte na každej strane smerom dopredu, aby ste zdvihli horný zásobník na príbory.

Spúšťanie horného zásobníku na príbory

1. Uistite sa, že horný kôš je v najnižšej polohe.
2. Vytiahnite horný zásobník na príbory.
3. Potiahnite dve uzamykacie rukoväte na každej strane smerom nadol a dozadu, aby ste spustili horný zásobník na príbory.

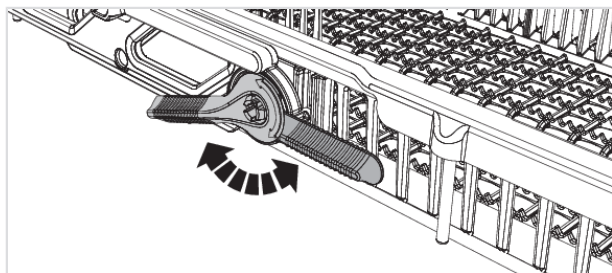

Horný kôš

Do horného koša umiestnite poháre, misy, taniere na prílohu a podšálky. Všetky znečistené riady by mali byť orientované smerom nadol a dovnútra. Poháre na víno umiestnite na policu na poháre na víno a nože umiestnite do stojana na nože v pravej časti umývačky.

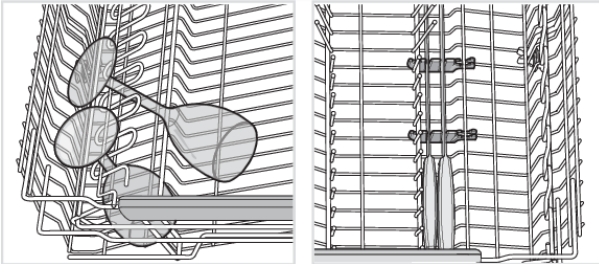
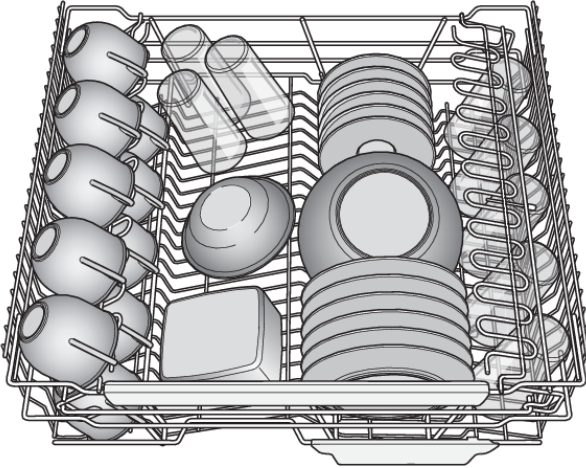

Zdvíhanie horného koša

1. Vytiahnite horný kôš.
2. Uchopte bočné strany horného koša oboma rukami a zdvihnite ho.

Spúšťanie horného koša

1. Vytiahnite horný kôš.
2. Potiahnutím dvoch uzamykacích rúkovätí na oboch stranách spustíte horný kôš.

Vkladanie riadov do umývačky

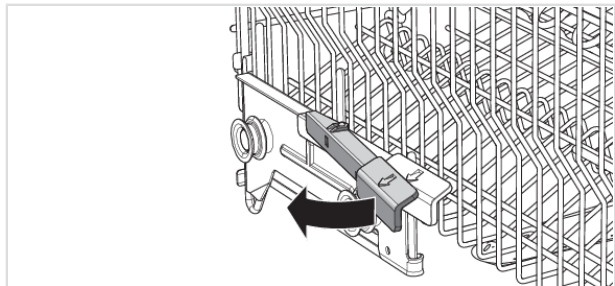

Spodný kôš

Do spodného koša umiestnite taniere, prílohoé taniere, servírovací riad, hrnce a príbor (do koša na príbor).

Do zadnej pravej časti spodného koša umiestnite hrnce a panvice, aby sa čo najlepšie využil výkon umývania riadu zo zadnej strany dvoch rozprašovacích trysiek (WideSpray™), ktoré sú určené pre tieto druhy riadu.

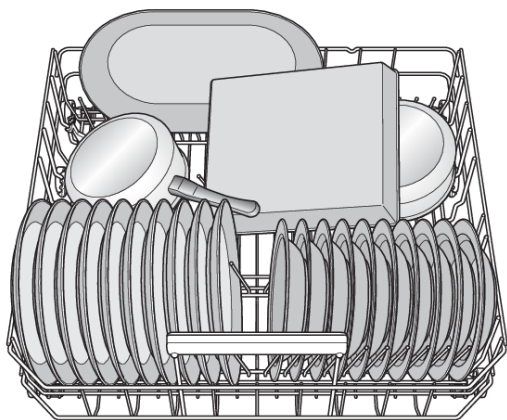

Skladacie nosníky

Pri umývaní hrncov spustíte skladacie nosníky (držiačky tanierov). Pred nastavením ich polohy uvoľnite skladacie nosníky zatlačením západky smerom dovnútra.

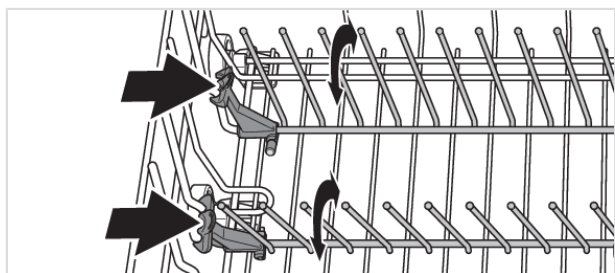

Vkladanie riadov do umývačky

Umývanie veľkých tanierov

Presuňte skladacie nosníky a ich držiaky, aby ste rozšírili vzdialenosť medzi radmi nosníkov a prispôsobili spodný kôš tanierom s priemerom väčším ako 25 cm.

Príslušenstvo

Kúpte si policu na poháre na víno s priestorom pre šesť vysokých¹⁾ pohárov na víno. Police na poháre na víno sú navrhnuté tak, aby zabezpečili optimálne výsledky umývania a sušenia s vysokými pohármi na víno. Polica na pohár na víno je umiestnená v zadnej časti spodného koša. Toto príslušenstvo je k dispozícii na mieste, kde ste kúpili umývačku.

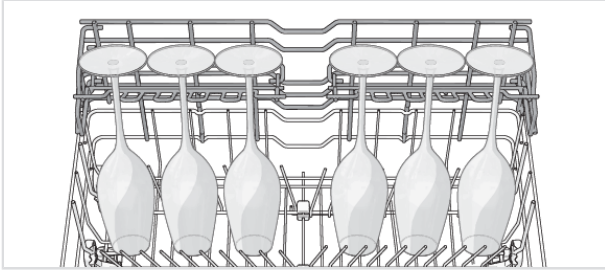

Kôš na príbor

Umiestnite príbor tak, aby rukoväte smerovali nadol (s výnimkou nožov) a rozmiestnite ich čo najrovnomernejšie. Uistite sa, že sa lyžice nezložia do seba.

Kôš na príbor je najlepšie umiestniť v strede na prednej strane spodného koša, aby sa čo najlepšie využil výkon umývania z jedinečnej rozprašovacej trysky (Power Zone Cutlery™), ktorá je určená pre kôš na príbor.

⚠ VAROVANIE!

Nože a iné ostré predmety je nutné umiestniť do koša na príbor hrotom nadol alebo vodorovne do iných košov.

Skladacia časť pre malé predmety

Kôš na príbor má v strede skladaciu časť pre malé predmety alebo malé náradie, ako sú elektrické násady na metlu.

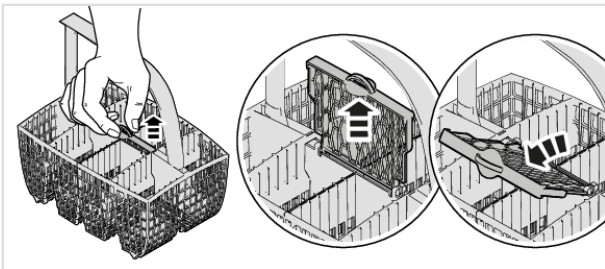

¹⁾ Výška: max. 25 cm, Priemer: max. 7,5 cm

Vkladanie riadov do umývačky

Príslušenstvo

Kúpte si kôš na príbor navyše. Kôš na príbor navyše je flexibilný a dá sa demontovať a pripevniť k spodnému košu alebo veľkému košu na príbory, aby sa vytvoril extra veľký kôš na príbory. Toto príslušenstvo je k dispozícii na mieste, kde ste kúpili umývačku.

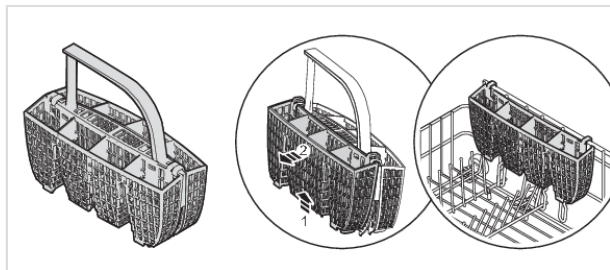

Pridajte prostriedok na umývanie

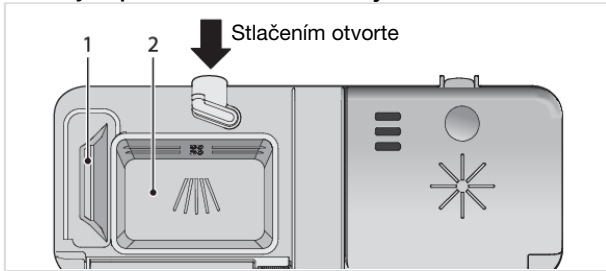

1. Priestor pre umývací prostriedok pre predumytie
2. Priestor pre umývací prostriedok pre hlavné umývanie

Saponát sa pridáva podľa tvrdosti vody.

Postupujte podľa pokynov na balení saponátu. Táto umývačka je vybavená zmäččovačom vody, preto používajte dávkovanie saponátu a leštidla vhodné pre mäkkú vodu.

Príliš veľké množstvo saponátu môže viesť k zníženému účinku umývania a tiež má väčší dopad na životné prostredie.

Priestor pre umývací prostriedok musí byť pri pridávaní saponátu suchý. K dispozícii je priestor pre predumytie a priestor pre hlavné umývanie. Ak používate práškový alebo tekutý saponát, pridajte malé množstvo saponátu do priestoru pre predumytie. Ak máte otázky týkajúce sa saponátu, obráťte sa na výrobcu saponátu.

POZNÁMKA!

Používajte iba saponát určený do umývačiek! Nepoužívajte bežný tekutý saponát – to zabraňuje účinnej funkcii umývačky.

Tablety do umývačky

Ak nie je možné ľahko zatvoriť príklop zásobníka, prelomte tabletu na polovicu. Ak je príklop zatvorený s použitím sily, existuje riziko, že nedôjde k jeho správne mu otvoreniu a správne mu uvoľneniu saponátu.

POZNÁMKA!

Tablety do umývačky sa neodporúča používať pri krátkych programoch (menej než 75 minút). Miesto toho použite práškový alebo tekutý umývací prostriedok.

Umývací prostriedok všetko-v-jednom

Na trhu existuje mnoho druhov umývacích prostriedkov všetko-v-jednom. Pri týchto produktoch si pozorne prečítajte pokyny.

Ak používate umývací prostriedok všetko-v-jednom, ktorý obsahuje leštidlo, môžete aktivovať nastavenie. TAB. Všimnite si, že zásobník na soľ musí byť naplnený soľou.

POZNÁMKA!

Optimálne výsledky pri umývaní a sušení sa dosiahnu s použitím bežného umývacieho prostriedku spolu so samostatne doplneným leštidlom a soľou.

Používanie umývačky

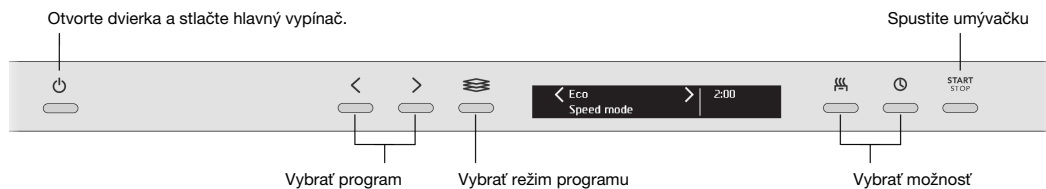

Hlavný vypínač

Otvorte dvere a stlačte hlavný vypínač. Ak je vypnutý, otvorte aj vodovodný kohútik.

Vyberte program

Eco je vždy predvolený. Ak chcete vybrať iný program, stlačte navigačné tlačidlo < alebo > kým sa na displeji nezobrazí požadovaný program.

Vyberte vhodný program pre druh riadov a stupeň ich znečistenia.

Eco

Tento program je určený na čistenie bežne znečistených riadov a predstavuje najúčinnjší program z hľadiska kombinácie spotreby energie a vody. Tento program sa používa na dosiahnutie súladu s legislatívou EÚ o ekologickejšom dizajne.

Viac o ekologickejšom umývaní si môžete prečítať v kapitole Ekologickejšie umývanie.

Auto

Umývačka dokáže určiť stupeň znečistenia riadov a podľa toho upraviť spotrebu a teplotu vody. Ak je novo nainštalovaná, je nutné program spustiť päťkrát, kým sa plne prispôbi a umožní poskytovať najlepšie výsledky.

Universal (Univerzálny)

Účinný program na každodenné používanie pri znečistení mierne zaschnutými zvyškami jedla. (Tento program nie je určený na odstránenie spáleného jedla, napríklad v prípade riadov určených do trúby.)

Time program (Časový program)

Program sa prispôbi zadanéj dobe prevádzky alebo času ukončenia. S týmto programom je dôležité vybrať vhodnú dĺžku doby v závislosti od toho, ako špinavé sú riady.

0:15-0:45	Mierne špinavé riady
1:00-1:30	Normálne špinavé riady
2:00-2:30	Veľmi špinavé riady

Stlačením  tlačidla vol'by nastavte požadovaný čas programu.

Rinse and hold (Oplach a čakanie)

Používa sa na oplachovanie riadov, kým čakáte na úplné naplnenie umývačky.

Plastic (Plastový riad)

Program určený na umývanie plastových predmetov vhodných do umývačky riadu. Tento program má extra dlhý cyklus sušenia. Je tiež možné umývať porcelán a poháre.

Hygiene (Hygiena)

Tento program je ideálny pre použitie tam, kde sú požiadavky na hygienu mimoriadne vysoké, napr. pre dojčenské fľaše a dosky na krájanie. Teplota je vysoká pri hlavnom umývaní aj pri poslednom oplachovaní.

Crystal glass (Krištáľové sklo)

Jemný umývací program s nízkou teplotou na umývanie krehkých predmetov z krištáľu/skla, ako je krištáľové sklo od spoločnosti Orrefors. Nezabudnite použiť malé množstvo saponátu a predmety položiť tak, aby sa počas umývania navzájom nedotýkali. Taktiež si pozrite Krehké riady v kapitole Vkladanie riadov do umývačky. Pomocou tohto programu môžete tiež umyť práve použitý porcelán bez zaschnutých zvyškov.

Preheated (Predhrievanie) (30 min + 20 min)

Umývací program s fázou predhrievania (ohrievanie vody 30 min) a fázou umývania riadu (umývanie riadu 20 min). Tento program je navrhnutý tak, aby vám ponúkol rýchly program na umývanie, ktorý možno spustiť v priebehu niekoľkých 180 minút od ukončenia fázy predhrievania.

Misky môžete nakladať počas celej fázy predhrievania. Tento program nie je určený pre zaschnuté zvyšky. Nezabudnite pred naložením umývačky riadu zoškrabať väčšie zvyšky potravín.

Krok 1: Ak chcete spustiť fázu predhrievania, stlačte tlačidlo Start/Stop. Zatvorte dverka. (Počas predhrievania vody sa ostrekovacie ramená otáčajú a stavové svetlo je červené.) Počkajte, kým stavové svetlo nezmodrie. Keď otvoríte dvere, na displeji sa zobrazí „Preheating phase completed“, čo znamená, že fáza umývania riadu je pripravená na spustenie do 180 minút.

Krok 2: Ak chcete spustiť fázu umývania riadu, stlačte Start/Stop.

Self-cleaning (Samočistenie)

Samočistiaci program určený na hygienické čistenie priestoru umývačky, ostrekovacích ramien a skladacích hrotov.

Tento program by sa mal spustiť (bez riadov v umývačke) s použitím bežného umývacieho prostriedku alebo kyseliny citrónovej. Na trhu sú tiež dostupné špeciálne prostriedky na čistenie umývačky. Informácie o odstránení nahromadeného vodného kameňa nájdete aj Vaňa umývačky v kapitole Starostlivosť a čistenie.

Upper half (Umývanie v hornom koši)

Tento program môžete použiť len vtedy, ak máte šálky a poháre, ktoré je potrebné umyť v hornom koši. Mierne znečistené riady možno umiestniť aj do spodného koša.

Lower half (Umývanie v spodnom koši)

Tento program môžete použiť len vtedy, keď chcete umývať tanieri a príbory v spodnom koši. Mierne znečistené riady možno umiestniť aj do horného koša.

Vybrať režim programu

Ak chcete vybrať režim programu, stlačte volič režimu programu, kým sa na displeji nezobrazí požadovaný režim. Dostupné režimy programu sa v jednotlivých programoch líšia.

Green mode ("Zelený" režim)

Umývačka spotrebuje menej energie a vody. Predĺži sa čas trvania programu.

Používanie umývačky

Speed mode (Rýchly režim)

Čas trvania programu sa skraca, ale umývačka riadu spotrebúva viac energie.

Night mode (Nočný režim)

Nižšia hladina hluku počas programu umývania riadu. Predĺži sa čas trvania programu.

Intensive mode (Intenzívny režim)

Vyššia teplota rozpustí tuk na veľmi špinavých riadoch, ale umývačka spotrebuje viac energie a vody. Predĺži sa čas trvania programu.

Vybrať možnosť

Ak chcete vybrať možnosť, stlačte tlačidlo možnosti, kým sa na displeji nezobrazí požadovaná možnosť. Dostupné režimy programu sa v jednotlivých programoch líšia.

Automatické otvorenie²⁾

Dvere umývačky sa automaticky otvoria, čím sa zlepšia výsledky sušenia. Počkajte, kým bude umývačka ukazovať, že sa program skončil a pred vybratím riadov z umývačky riady vychladli. (Ak je umývačka zabudovaná do okolitého nábytku, tento nábytok musí byť odolný voči akejkoľvek kondenzácii z umývačky.)

Čas schnutia pre možnosť Automatické otvorenie sa líši v závislosti od programu.

POZNÁMKA!

Na dosiahnutie najlepších výsledkov schnutia nezatvárajte dverka pred skončením fázy schnutia a pred automatickým vypnutím stroja.

VAROVANIE!

Dverka umývačky riadu nesmú byť pri automatickom otváraní zablokované alebo zatvorené. V opačnom prípade sa môže poškodiť mechanizmus zámku dveriek. Pred zatvorením dveriek počkajte najmenej 5 min.

Odložený štart

Ak vyberiete možnosť Odložený štart, umývačka sa spustí po uplynutí 1-24 hodín po stlačení tlačidla Start/Stop a zatvorení dveriek.

1. Možnosť Odložený štart aktivujte jedným stlačením tlačidla. Viacnásobným stlačením tlačidla (alebo jeho podržaním) nastavte požadovaný počet hodín.
2. Stlačte Start/Stop a zatvorte dvere. Časovač začne postupne odpočítavať a umývačka sa po uplynutí vybratej doby spustí.

Ak chcete túto možnosť Odložený štart zrušiť, otvorte dverka a potom tri sekundy stlačte a podržte Start/Stop.

START STOP Spustite umývačku

Stláčajte tlačidlo Start/Stop, až kým sa na displeji nezobrazí „“. To znamená, že umývačka je pripravená na spustenie. Zatvorte dverka správne, inak sa umývačka nespustí.

²⁾ V prípade niektorých programov je vopred vybraná možnosť Automatické otvorenie.

Program started, close door

(Program začal,
zavrite dvere)

Ak sa umývačka nespustí alebo sa dvierka nezatvoria do 2 minút od posledného stlačenia tlačidla, zariadenie sa vypne.

Zostávajúci čas

Po dokončení výberu programu, režimu programu a možností sa zobrazí informácia o čase programu, ktorý trval pri poslednom použití.

Stavové svetlo (Status Light™)

Stavové svetlo v spodnej časti umývačky poskytuje informácie pomocou 3 rôznych farieb.

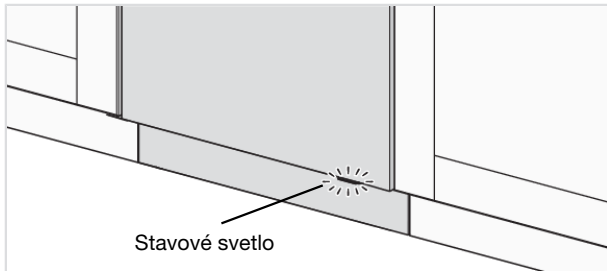

Modrá - pridávanie riadu

Program sa spustil, ale stále môžete vložiť viac riadu.

Červená - nevkladať

Nemali by ste nakladať viac riadu (riziko horšieho výsledku umývania riadu).

Blikajúca kontrolka označuje otvorenie dvierok počas prebiehajúceho programu. Ak kontrolka bliká, keď sú dvierka zatvorené, došlo k chybe. Pozrite si kapitolu Riešenie problémov.

Zelená - vyloženie

Umývací program je ukončený. Stavové svetlo zostáva rozsvietené niekoľko 15 minút.

Zastavenie alebo zmena programu

Ak chcete zmeniť program po spustení umývačky, otvorte dvierka a potom tri sekundy stlačte a podržte Start/Stop. Ak došlo k otvoreniu veka zásobníka saponátu, pridajte saponát. Potom vyberte nový program, stlačte Start/Stop a zatvorte dvierka.

Ak chcete pridať ďalšie riady

Otvorte dvierka. Umývačka sa automaticky zastaví. Pridajte riad a zatvorte dvierka. Umývačka bude po chvíli pokračovať v programe.

Ak sa umývačka vypne v dôsledku výpadku napájania

Ak nebol program umývačky dokončený, prerušený program bude pokračovať, keď dôjde k obnoveniu napájania.

Používanie umývačky

POZNÁMKA!

V priebehu sušenia dôjde k prerušeniu programu, ak bude prerušené napájanie, alebo ak budú dvierka otvorené po dobu viac než 2 minút.

Po dokončení programu

Koniec programu je označený jedným krátkym signálom bzučiaku. V kapitole Nastavenia je popísaný postup zmeny tejto funkcie.

Koniec programu je tiež signalizovaný rozsvietením stavového svetla na zeleno.

Umývačka sa po dokončení programu automaticky vypne. Po každom použití uzatvorte vodovodný kohútik.

Dosiahnutie najlepších výsledkov sušenia

- Úplne naložte umývačku.
- Umiestnite dutiny riadov (napríklad pohárov) tak, aby oplachovacia voda odtekala. To je dôležité aj pri plastových predmetoch.
- Naplňte leštidlo alebo zvýšte úroveň dávkovania leštidla.
- Aktivujte možnosť Automatické otvorenie.
- Aktivujte nastavenie Extra Dry (Extra sušenie). Pozri si kapitolu Nastavenia.
- Pred vyložením umývačky riadu nechajte riad vychladnúť.

Vyprázdnenie umývačky

Horúci porcelán je krehkejší. Pred vyložením nechajte riady v umývačke vychladnúť.

Vyložte najprv spodný kôš, aby ste predišli kvapkaniu vody z horného koša na riady v spodnom koši.

Tabuľka programov

Programy	Saponát, zásobník 2 (ml)	Vybrať režim programu/ možnosti	Predumytie	Hlavné umývanie	Počet oplachovaní	Finálne oplachovanie	Hodnoty spotreby 1)				
							Studená voda 2)		Teplá voda 3)		
							Čas umývania (pribli. h:min)	Energia umývania (pribli. kWh)	Čas umývania (pribli. h:min)	Energia umývania (pribli. kWh)	
Eco 4)	25	☹☹5)	0	51 °C	2	48 °C	3:25	0,74	3:05	0,4	9,4
Auto	25	☹☹5)	1-3	50-65 °C	2-3	65 °C	2:10-2:50	0,9-1,5	1:50-2:30	0,5-1,1	9,0-18,0
Universal (Univerzálny)	25	☹☹5)	2	60 °C	2	65 °C	2:00	1,2	1:40	0,8	14,5
Time program (Časový program)	25		0-2	<65 °C	2-3	<65 °C	0:15-2:30	0,5-1,4	0:15-2:30	0,4-1,0	9,0-17,5
Rinse and hold (Oplach a čakanie)					1	--- °C	0:07	0,01	0:07	0,01	3,5
Plastic (Plastový riad)	25	☹☹5)	1	55 °C	2	68 °C	2:35	1,1	2:15	0,7	11,5
Hygiene (Hygiena)	25			70 °C	2	68 °C	1:10	1,3	0:50	0,9	10,0
Crystal glass (Krištáľové sklo)	20			45 °C	2	50 °C	1:40	0,7	1:20	0,4	8,5
Preheated (Predhrievanie)	20			65 °C	2	55 °C	30 + 20	0,9	20 + 20	0,6	9,5
Self-cleaning (Samočistenie)				70 °C	2	70 °C	1:05	1,0	0:45	0,6	9,0
Upper half (Umývanie v hornom koši)	20		1	65 °C	2	60 °C	2:15	1,0	1:55	0,6	12,0
Lower half (Umývanie v spodnom koši)	20		1	65 °C	2	60 °C	2:15	1,0	1:55	0,6	12,0

1) Hodnoty spotreby sa líšia podľa teploty privádzanej vody, izbovej teploty, veľkosti záťaže, vybraných dodatočných funkcií a ďalších faktorov. Hodnoty pre Eco program sú presné, iné sú iba orientačné.

2) Pripojenie k studenej vode, pribli. 15 °C.



3) Pripojenie k teplej vode, pribli. 60 °C.

4) Tento program je určený na čistenie bežne znečistených riadov a predstavuje najúčinnejší program z hľadiska kombinácie spotreby energie a vody. Tento program sa používa na dosiahnutie súladu s legislatívou EÚ o ekologickom dizajne.

5) Automatické otvorenie

Nastavenia

Otváranie umývačky Settings menu (menu pre nastavenie umývačky)

Ak chcete otvoriť Settings menu (menu pre nastavenie umývačky) umývačky, stlačte navigačné tlačidlo  alebo  kým sa na displeji nezobrazí Settings menu (menu pre nastavenie umývačky) a potvrdte výber voličom režimu .

Ak chcete opustiť Settings menu (menu pre nastavenie umývačky) umývačky, zvolte Exit (Opustiť menu) a výber potvrdte volič režimu .

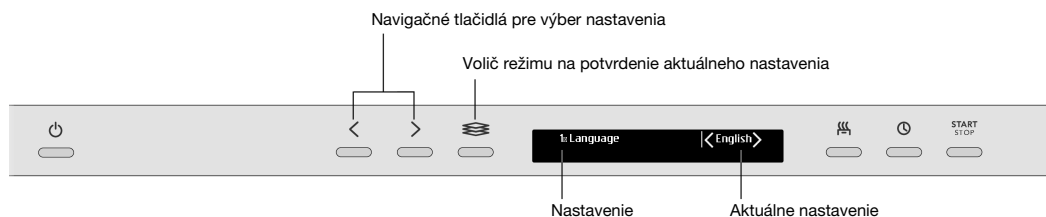

Nastavenia	Možnosti	
1. Language (Jazyk)	<i>English/Svenska/Dansk/ Norsk/Suomi/Nederlands/ Français/Deutsch/Italiano/ Русский/Español/ Português/Sloven./ Eesti/Latviešu/Lietuvių/ Hrvatski/Polish/ 简体中文 / 繁體中文 / 日本語</i>	Môžete si vybrať jazyk používaný pre displej.
2. Select programs (Výber programov)	<i>Eco On/Off Auto On/Off Universal (Univerzálny) On/Off Time program (Časový program) On/Off Rinse and hold (Oplach a čakanie) On/Off Plastic (Plastový riad) On/Off Hygiene (Hygiena) On/Off Crystal glass (Krištáľové sklo) On/Off Preheated (Predhrievanie) On/Off Self-cleaning (Samočistenie) On/Off Upper half (Umývanie v hornom koši) On/Off Lower half (Umývanie v spodnom koši) On/Off</i>	Programy môžu byť zobrazené alebo skryté v ponuke. Vyberte si medzi On a Off. (Eco nie je možné skryť v menu.)

Pokračovanie predchádzajúcej tabuľky

Nastavenia	Možnosti	
3. Child lock (Detský zámok)	<i>On/Off</i>	<p>Môžete aktivovať detský zámok (zámok tlačidiel), aby ste zabránili deťom v spustení umývačky.</p> <p>⏪ ⏰ Ak chcete dočasne deaktivovať a aktivovať detský zámok, 3 sekundy stlačte a podržte ľavé navigačné tlačidlo a voliteľné tlačidlo Odložený štart.</p>
4. Display settings (Nastavenie displeja)	Contrast top display (Kontrast displeja) 1/2/3/4	Na nastavenie kontrastu displeja.
	Logo in top display (Logo na displeji) <i>On/Off</i>	Nastavenie skrytia loga zobrazeného na displeji.
5. Feedback sound (Zvuk spätnej väzby)	<i>0/1/2/3</i>	Tento zvuk slúži na potvrdenie každého stlačenia tlačidla.
6. Buzzer volume (Hlasitosť bzučiaka)	<i>0/1/2/3</i>	Signalizácia (bzučiak) indikuje ukončenie umývacieho programu. <i>Chybové hlásenia sú vždy signalizované hlasným bzučiacom.</i>
7. Rinse aid (Leštidlo) 	<i>0/1/2/3/4/5/TAB</i>	<p>Vyberte dávkovanie leštidla. Zásobník na leštidlo možno nastaviť medzi 0 (Off – vypnuté) and 5 (High Dosage – vysoké dávkovanie).</p> <p>Zvýšenie dávkovania leštidla:</p> <ul style="list-style-type: none"> • Ak sa na riadoch nachádzajú stopy vody. <p>Zníženie dávkovania leštidla:</p> <ul style="list-style-type: none"> • Ak sa na riadoch nachádza lepkavý modro-biely povlak. • Ak sa na riadoch nachádzajú zaschnuté pruhy. • Hromadenie peny. Ak máte veľmi mäkkú vodu, je možné leštidlo zriediť vodou v pomere 50:50. <p>Ak používate umývací prostriedok všetko v jednom, ktorý obsahuje leštidlo, môžete aktivovať nastavenie TAB.</p>
8. Super rinse (Super oplach)	<i>On/Off</i>	Super rinse (Super oplach) pridá dve ďalšie opláchnutia. <i>Aktivované v nasledujúcich programoch:</i> <i>Eco</i> <i>Universal (Univerzálny)</i> <i>Plastic (Plastový riad)</i> <i>Upper half (Umývanie v hornom koši)</i> <i>Lower half (Umývanie v spodnom koši)</i>

Nastavenia

Pokračovanie predchádzajúcej tabuľky

Nastavenia		Možnosti																																		
9.	Extra Dry (Extra sušenie)	<i>On/Off</i>	<p>Aktivujte nastavenie Extra Dry (Extra sušenie) na zlepšenie výsledkov sušenia. Spotreba energie sa mierne zvyšuje.</p> <p><i>Aktivuje sa v nasledujúcich programoch (aj keď nie je zvolená možnosť Automatické otvorenie):</i></p> <p><i>Eco</i> <i>Auto</i> <i>Universal (Univerzálny)</i> <i>Plastic (Plastový riad)</i> <i>Upper half (Umývanie v hornom koši)</i> <i>Lower half (Umývanie v spodnom koši)</i></p>																																	
10.	Water hardness (Tvrdosť vody)	<i>0/1/2/3/4/5/6/7/8/9</i>	<p>Úprava nastavenia zmäkčovača vody. Zvoľte nastavenie v závislosti od tvrdosti privádzanej vody. Je dôležité, aby bolo toto nastavenie správne!</p> <table border="1"> <thead> <tr> <th>Nemecká stupnica tvrdosti vody</th> <th>Francúzska stupnica tvrdosti vody</th> <th>Odporúčané nastavenie</th> </tr> </thead> <tbody> <tr> <td>0-5°dH</td> <td>0-9°fH</td> <td>0</td> </tr> <tr> <td>6-8°dH</td> <td>10-14°fH</td> <td>1</td> </tr> <tr> <td>9-11°dH</td> <td>15-20°fH</td> <td>2</td> </tr> <tr> <td>12-14°dH</td> <td>21-25°fH</td> <td>3</td> </tr> <tr> <td>15-19°dH</td> <td>26-34°fH</td> <td>4</td> </tr> <tr> <td>22-24°dH</td> <td>35-43°fH</td> <td>5</td> </tr> <tr> <td>25-29°dH</td> <td>44-52°fH</td> <td>6</td> </tr> <tr> <td>30-39°dH</td> <td>53-70°fH</td> <td>7</td> </tr> <tr> <td>40-49°dH</td> <td>71-88°fH</td> <td>8</td> </tr> <tr> <td>50°dH</td> <td>89°fH</td> <td>9</td> </tr> </tbody> </table> <p>Po nastavení zmäkčovača vody na hodnotu 1 - 9 nezabudnite pridať soľ do zásobníka.</p> <p><i>V prípade vody s tvrdosťou pod 6°dH (9°fH), vyberte hodnotu 0. Zmäkčovať vody sa deaktivuje a netreba žiadnu soľ.</i></p>	Nemecká stupnica tvrdosti vody	Francúzska stupnica tvrdosti vody	Odporúčané nastavenie	0-5°dH	0-9°fH	0	6-8°dH	10-14°fH	1	9-11°dH	15-20°fH	2	12-14°dH	21-25°fH	3	15-19°dH	26-34°fH	4	22-24°dH	35-43°fH	5	25-29°dH	44-52°fH	6	30-39°dH	53-70°fH	7	40-49°dH	71-88°fH	8	50°dH	89°fH	9
Nemecká stupnica tvrdosti vody	Francúzska stupnica tvrdosti vody	Odporúčané nastavenie																																		
0-5°dH	0-9°fH	0																																		
6-8°dH	10-14°fH	1																																		
9-11°dH	15-20°fH	2																																		
12-14°dH	21-25°fH	3																																		
15-19°dH	26-34°fH	4																																		
22-24°dH	35-43°fH	5																																		
25-29°dH	44-52°fH	6																																		
30-39°dH	53-70°fH	7																																		
40-49°dH	71-88°fH	8																																		
50°dH	89°fH	9																																		
11.	Interior light at power off (Vnútročné svetlo pri vypnutí)	<i>On/Off</i>	<p>Vyberte, či sa má rozsvietiť vnútročné svetlo, keď je umývačka vypnutá a dverka sú otvorené. (Ak je hlavný vypínač zapnutý, pri otvorení dverí sa vždy rozsvieti vnútročné svetlo.)</p>																																	

Pokračovanie predchádzajúcej tabuľky

Nastavenia	Možnosti	
	Exit (Opustiť menu)	Ak chcete opustiť Settings menu (menu pre nastavenie umývačky) umývačky, zvolte Exit (Opustiť menu) a výber potvrdte volič režimu  .

Starostlivosť a čistenie

💧 Top up rinse aid (Doplnenie leštidla)

Ak je potrebné doplniť leštidlo, na displeji sa rozsvieti nasledujúci symbol.

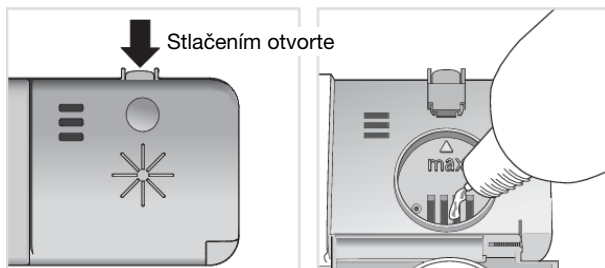

1. Otvorte príklop zásobníka leštidla.
2. Opatrne doplňte leštidlo po označenú úroveň **max**.
3. Utrite akékoľvek rozliate leštidlo v okolí zásobníka.
4. Pevne zatvorte príklop.

Po doplnení môže chvíľu trvať, kým symbol zhasne.

☆ Top up salt (Doplnenie soli)

Ak je potrebné doplniť soľ, na displeji sa rozsvieti nasledujúci symbol.

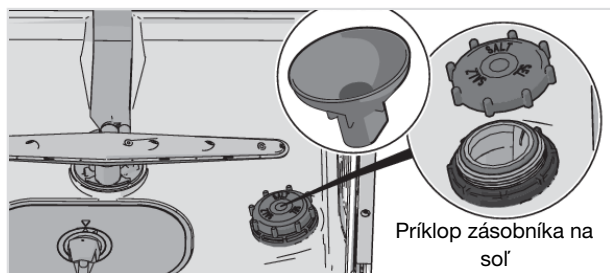

1. Odskrutkujte príklop zásobníka na soľ.
2. Umiestnite lievik dodávaný s umývačkou do doplnovacieho otvoru zásobníka na soľ. (Voda je potrebná iba prvýkrát.)
3. Potom pridajte soľ, maximálne 630 gramov, kým nebude zásobník plný. Použite hrubú soľ alebo špeciálnu soľ do umývačky.
4. Utrite všetku prebytočnú soľ, aby bolo možné príklop pevne naskrutkovať.

Po doplnení môže chvíľu trvať, kým symbol zhasne.

⚠️ VAROVANIE!

Ak chcete predísť výskytu hrdzavých škvŕn, musíte okamžite po pridaní soli spustiť umývací program.

Nikdy nenalievajte do zásobníka na soľ umývací prostriedok. Tým zničíte zmäččovač vody.

Čistenie filtrov

Hrubý filter

Hrubý filter zachytáva väčšie častice jedla, ktoré nie by sa nedostali cez výpustné čerpadlo. Filter vyprázdňujte podľa potreby. Čistite v pravidelných intervaloch podľa toho, ako často umývačku používate.

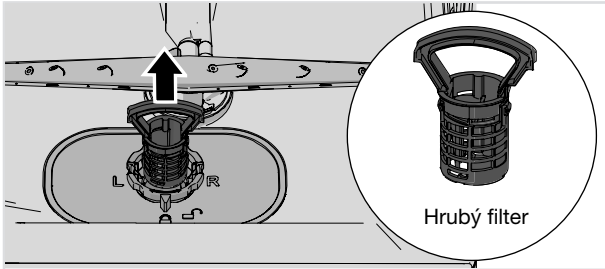

1. Hrubý filter zdvihnite za rukoväť.
2. Vyprázdňte hrubý filter.
3. Namontujte späť hrubý filter. Zatlačte ho nadol, kým nezapadne na miesto.

Jemný filter

Nečistoty, ktoré sa nahromadia na jemnom filtri, sú počas každého umývania automaticky opláchnuté. Ak je to potrebné, vyčistite jemný filter. Čistite v pravidelných intervaloch podľa toho, ako často umývačku používate.

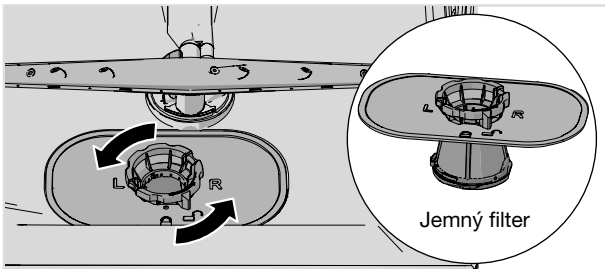

1. Otočte zaistovacím krúžkom proti smeru hodinových ručičiek a zdvihnite jemný filter priamo nahor.
2. Vyčistite filter.
3. Namontujte späť jemný filter a otočte zaistovací krúžok v smere hodinových ručičiek do polohy stop. Skontrolujte, či okraje správne tesnia.

Nezabudnite namontovať hrubý filter!

Starostlivosť a čistenie

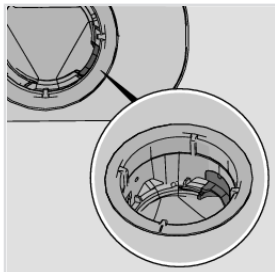

Skontrolujte, či je farebný uzáver vpravo v spodnom odtoku na svojom mieste.

POZNÁMKA!

Na výsledky umývania v umývačke môžu mať vplyv nesprávne osadené filtre. Všimnite si, že umývačka sa nesmie používať bez nainštalovaných filtrov!

Čistenie ostrekovacích ramien

Otvory a ložiská sa môžu niekedy zapchať. Odstráňte akékoľvek nečistoty pomocou špendlíka alebo podobného predmetu. Ostrekovacie ramená majú otvory i na spodnej strane.

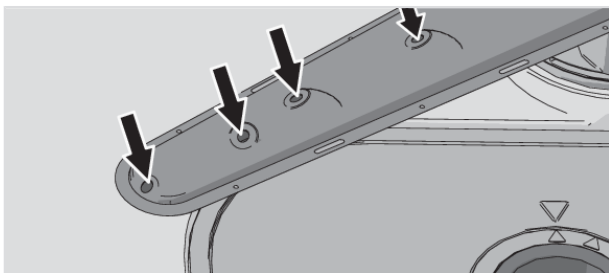

Ak chcete ostrekovacie ramená vyčistiť, môžete ich demontovať. Nezabudnite ich potom pevne vrátiť na miesto.

Stropné ostrekovacie rameno

- Pred uvoľnením horného ostrekovacieho ramena sa musí odstrániť horný kôš. Vytiahnite horný kôš a otočte držiak koša na každej kolajničke smerom von (pozri obrázok). Kôš je teraz možné odstrániť.

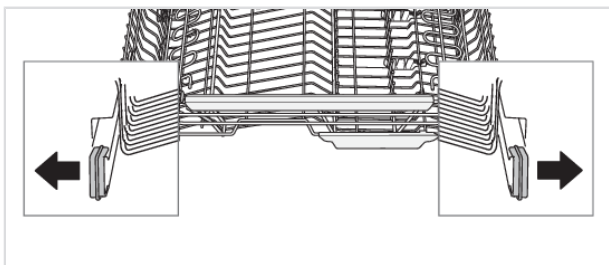

- Vytiahnite horný zásobník na príbor. Stlačte stropné postrekovacie rameno nahor a odskrutkujte ložiská ostrekovacieho ramena proti smeru hodinových ručičiek na to, aby ste odstránili ostrekovacie rameno.

Horné ostrekovacie rameno

1. Vytiahnite horný kôš.
2. Proti smeru hodinových ručičiek odskrutkujte ložiská ostrekovacieho ramena a odstráňte ostrekovacie rameno z horného koša.

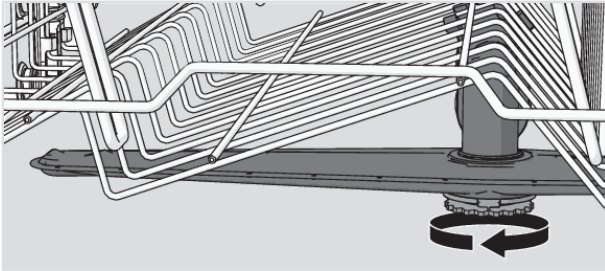

Dolné ostrekovacie rameno

- Rameno uvoľníte zatahnutím priamo nahor.

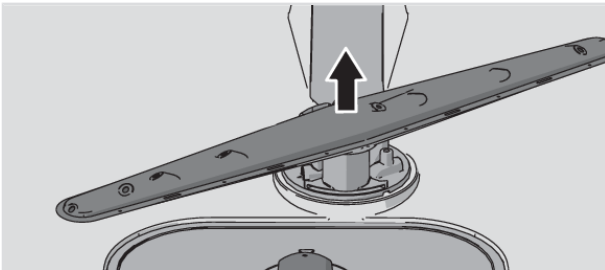

Vyčistenie umývačky

Dvierka a tesnenie dvierok

Otvorte dvierka. Bočné strany dvierok a tesnenie dvierok pravidelne čistite mierne navlhčenou handričkou. Tesnenie dvierok na spodnom prednom okraji umývačky očistíte kefou na umývanie riadu.

Displej a tlačidlá

Displej a tlačidlá udržiavajte čisté. V prípade potreby ich utrite suchou alebo mierne navlhčenou handričkou. Nikdy nepoužívajte čistiace prostriedky – môžu poškriabať povrch.

Počas čistenia tlačidiel vypnite umývačku hlavným vypínačom, aby nedošlo k ich neúmyselnej aktivácii.

Vaňa umývačky

Vaňa umývačky je vyrobená z nehrdzavejúcej ocele a udržuje sa čistá bežným používaním (ak sa umývačka používa pravidelne).

Ak máte tvrdú vodu, môže dôjsť k hromadeniu vodného kameňa v umývačke. V takom prípade spustíte program Self-cleaning (Samočistenie) s použitím dvoch lyžíc kyseliny citrónovej v priestore pre umývacie prostriedok (v stroji nesmú byť žiadne riady). Na trhu sú k dispozícii aj špeciálne čističe umývačiek.

Odstránenie upchatia

Uvoľnenie výpustného čerpadla

Ak je v umývačke voda aj po dokončení programu, môže byť upchaté výpustné čerpadlo. Takéto upchatie môžete jednoducho uvoľniť.

1. Vypnite stroj pomocou hlavného vypínača a odpojte ho od zástrčky v stene.
2. Odstráňte hrubý filter a jemný filter.
3. Odstráňte vodu z priestoru čerpadla umývačky.
4. Ak chcete skontrolovať výpustné čerpadlo, odstráňte farebný uzáver na pravej strane spodného odtoku.
5. Ručne otočte koliesko čerpadla umiestnené za výpustným čerpadlom. Opatrne odstráňte prípadné nečistoty.
6. Vráťte späť uzáver výpustného čerpadla spolu s jemným a hrubým filtrom.
7. Znovu zapojte stroj do napájacej siete.

Ak sa umývačka nespustí a ozýva sa bzúčanie, bola aktivovaná ochrana pred pretečením vody.

- Vypnite prívod vody.
- Odstráňte zástrčku zo zásuvky v stene.
- Kontaktujte servisné oddelenie.

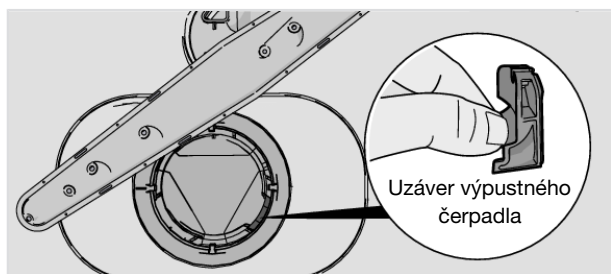

POZNÁMKA!

Nezabudnite vrátiť späť uzáver výpustného čerpadla.

Uvoľnenie filtra prívodnej hadice

Ak prívod vody obsahuje malé čiastočky, môže dôjsť k upchatiu vonkajšieho filtra prívodnej hadice, čo môže viesť k Water inlet fault (poruche prívodu vody).

1. Vypnite stroj pomocou hlavného vypínača a odpojte ho od zástrčky v stene.
2. Zatvorte vodovodný kohútik.
3. Odskrutkujte prívodnú hadicu.
4. Opatrne odstráňte vonkajší filter z prívodnej hadice a vyčistite ho.
5. Vráťte filter na miesto a skontrolujte, že je tesnenie v správnej polohe.
6. Pevne naskrutkujte prívodnú hadicu na miesto.

7. Pripojte stroj k zástrčke v stene a otvorte vodovodný kohútik. Nechajte tlak chvíľu vyrovnávať a skontrolujte, že je pripojenie vodotesné.

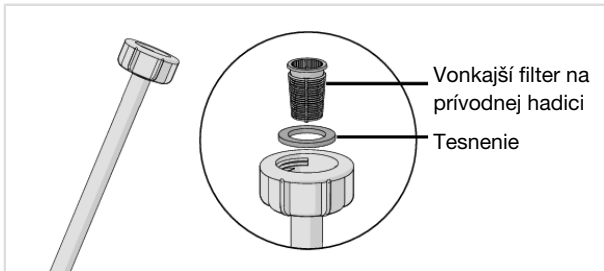

Riešenie problémov

Druh poruchy na displeji	Riešenie
F10 Overfilling water (Pretečenie vodou) 1	Vyčistite výpustné čerpadlo. Pozri časť Starostlivosť a čistenie. Ak problém pretrváva, kontaktujte servisné oddelenie.
F11 Water outlet fault (Porucha odtoku vody)	Pozri „V umývačke zostáva voda“ v tabuľke Problém nižšie. Ak problém pretrváva, kontaktujte servisné oddelenie.
F12 Water inlet fault (poruche prívodu vody)	Skontrolujte, že je otvorený vodovodný kohútik. Skontrolujte, že nie je vonkajší filter ani prívodná hadica zablokovaná. Pozri sekciu Uvoľnenie filtra prívodnej hadice v kapitole Starostlivosť a čistenie. Ak problém pretrváva, kontaktujte servisné oddelenie.
F40 Inlet valve leakage (Únik z prívodného ventilu)	Zatvorte vodovodný kohútik a kontaktujte servisné oddelenie.
F52 Clean the filters (Vyčistite filtre) (Water level fault (Porucha hladiny vody))	Vyčistite hrubý i jemný filter. Skontrolujte, že nie je vonkajší filter na prívodnej hadici zanesený. Ak problém pretrváva, kontaktujte servisné oddelenie.
F54 Overfilling water (Pretečenie vodou) 2	Zatvorte vodovodný kohútik a kontaktujte servisné oddelenie.
F56 Circ. pump fault (Porucha obehového čerpadla)	Kontaktujte servisné oddelenie.
F67 Water inlet fault (poruche prívodu vody)	Skontrolujte, že je otvorený vodovodný kohútik. Skontrolujte, že nie je vonkajší filter ani prívodná hadica zablokovaná. Pozri sekciu Uvoľnenie filtra prívodnej hadice v kapitole Starostlivosť a čistenie. Ak problém pretrváva, kontaktujte servisné oddelenie.

Stlačením ľubovoľného tlačidla odstráňte chybové hlásenie.

Problém	Možná príčina	Riešenie
Tlačidlá pri stlačení nereagujú.	Stlačili ste tlačidlá príliš skoro po otvorení dvierok.	Vyčkajte a skúste to znova.
	Detský zámok (zámok tlačidiel) je aktívovaný.	Pozri časť Nastavenia.
	Dvierka sú zatvorené.	Otvorte dvierka. Tlačidlá reagujú na použitie iba v prípade, že sú dvierka otvorené.
	Tlačidlá sú znečistené.	Vyčistite ich pomocou suchej alebo mierne navlhčenej handričky.

Pokračovanie predchádzajúcej tabuľky

Problém	Možná príčina	Riešenie
Nie je možné zatvoriť dvierka.	Koše nie sú v správnej polohe.	Skontrolujte, že sú koše správne vodorovne umiestnené. Skontrolujte, že riady nezabraňujú zasunutiu košov na správne miesto.
	Zámok dvierok nezapadne na miesto a nezamkne sa.	Skontrolujte zámok dvierok. Ak nezapadne na miesto a nezamkne sa, otvorte dvierka. Stlačte a podržte ľavé navigačné tlačidlo a tlačidlo možnosti Automatické otvorenie, kým displej nezačne blikať. Počkajte, kým neprestane blikať (60 s). Zatvorte dvierka. Skontrolujte, či zámok dvierok zapadne na miesto a zamkne sa.

Riešenie problémov

Pokračovanie predchádzajúcej tabuľky

Problém	Možná príčina	Riešenie
Umývačka sa nespustí.	Tlačidlo Štart Start/Stop bolo stlačené príliš krátko.	Stlačte a podržte tlačidlo Start/Stop, až kým sa na displeji nezobrazí „“. Program started, close door (Program začal, zavrite dvere)
	Dvierka nie sú správne zatvorené.	Skontrolujte.
	Otvorili ste umývačku počas spustenia programu, aby ste pridali riad.	Zatvorte dvierka a počkajte. Umývačka bude po chvíli pokračovať v programe.
	Zámok dvierok nezapadol na miesto a nezamkol sa.	Skontrolujte zámok dvierok. Ak nezapadne na miesto a nezamkne sa, otvorte dvierka.  Stlačte a podržte ľavé navigačné tlačidlo a tlačidlo možnosti Automatické otvorenie, kým displej nezačne blikať. Počkajte, kým neprestane blikať (60 s). Zatvorte dvierka. Skontrolujte, či zámok dvierok zapadne na miesto a zamkne sa.
	Bola aktivovaná poisťka alebo istič.	Skontrolujte.
	Zástrčka nie je zasunutá do zásuvky v stene.	Skontrolujte.
	Vodovodný kohútik je zatvorený.	Skontrolujte.
	Pretečenie vody alebo úniky.	Skontrolujte.
	Umývačka vydáva bzučanie (výpustné čerpadlo), ktoré neprestane ani po vypnutí hlavného vypínača.	Zatvorte vodovodný kohútik. Vytiahnite zástrčku a kontaktujte servisné oddelenie.
Skontrolujte, že nebola vybratá možnosť Odložený štart.	Ak chcete túto možnosť Start/Stop zrušiť, stlačte a podržte Odložený štart do dobu troch sekúnd.	

Pokračovanie predchádzajúcej tabuľky

Problém	Možná príčina	Riešenie
Riady nie sú čisté.	Ostrekovacie ramená sa netočia.	Skontrolujte, že riady neblokujú ostrekovacie ramená.
	Otvory v ostrekovacom ramene alebo ložiská sú zablokované.	Vyčistite ostrekovacie ramená. Pozri časť Starostlivosť a čistenie.
	Nevhodný umývací program	Vyberte program s Intensive mode (Intenzívny režim). Program použije veľmi vysokú teplotu, aby sa rozpustila masť na veľmi špinavom riade.
	Nesprávne dávkovanie saponátu.	Dávajte podľa tvrdosti vody. Príliš mnoho alebo príliš málo saponátu vedie k horším výsledkom pri umývaní.
	Saponát po záručnej dobe. Saponát má určitú dobu expirácie.	Vyhňte sa používaniu veľkých balení.
	Nesprávne vložené riady.	Nezakrývajte porcelán veľkými misami a podobnými riadmi. Vyhňte sa uloženiu veľmi vysokých pohárov do rohov košov.
	Pohára a šálky sa v priebehu programu prevrhli.	Umiestnite riady tak, aby boli v stabilnej polohe.
	Filtre nie sú správne namontované.	Skontrolujte, či je rukoväť filtra zablokovaná v krajnej polohe.
	Uzáver výpustného čerpadla chýba.	Skontrolujte, či je farebný uzáver vpravo v spodnom odtoku na svojom mieste. Pozri časť Starostlivosť a čistenie.
Škvry na nehrdzavejúcej oceli alebo striebre.	Niektoré potraviny, napríklad horčica, majonéza, citrónová šťava, ocot, soľ a dressingy, môžu spôsobiť škvry na nehrdzavejúcej oceli, ak sú na nej ponechané príliš dlho.	Tieto druhy potravín opláchnite, ak nebudete okamžite spúšťať umývačku. Skúste použiť program Rinse and hold (Oplach a čakanie).
	Všetky riady z nehrdzavejúcej ocele môžu spôsobiť vznik škvŕn na strieborných riadoch, ak prídu v priebehu umývania do kontaktu. Škvry na riadoch môžu spôsobiť aj hliníkové riady.	Ak sa chcete vyhnúť šmuhám a strate lesku, oddelujte od seba riady z rôznych kovov, ako je striebro, nehrdzavejúca oceľ a hliník.

Riešenie problémov

Pokračovanie predchádzajúcej tabuľky

Problém	Možná príčina	Riešenie
Škrvny alebo povlak na riadoch.	Nesprávne nastavenie dávkovania leštidla.	Pozri časť Nastavenia.
	Nastavenie TAB je aktivované a používa sa umývací prostriedok všetko-v-jednom s nedostatočným sušiacim účinkom.	Prepnite umývací prostriedok všetko-v-jednom alebo deaktivujte nastavenie TAB a doplňte soľou a samostatným leštidlom. Pozrite si Rinse aid (Leštidlo) kapitolu Nastavenia.
	Zásobník na soľ je prázdny.	Doplňte soľ. Pozri časť Starostlivosť a čistenie.
	Nesprávne nastavenie zmäkčovača vody.	Pozrite Water hardness (Tvrdosť vody) si kapitolu Nastavenia.
	Zo zmäkčovača vody uniká soľ.	Skontrolujte, že je príklop zásobníka na soľ správne dotiahnutý. V opačnom prípade kontaktujte servisné oddelenie.
	Príliš vysoká teplota a príliš mnoho saponátu môže spôsobiť poškodenie krištáľového riadu. To bohužiaľ nie je možné opraviť, iba tomu predísť.	Krištáľový riad umývajte pri nízkej teplote a s malým množstvom saponátu. Kontaktujte výrobcu saponátu.
Na riadoch sa nachádza lepkavý modro-biely povlak.	Nastavenie dávkovania leštidla je príliš vysoké.	Znížte dávkovanie. Pozri časti kapitolu Nastavenia. Ak je voda vo vašej domácnosti veľmi mäkká, možno bude vhodné zriediť leštidlo s vodou v pomere 50:50.
Škrvny na riadoch po umývaní.	Škrvny od rúzu a čaju môže byť ťažké odstrániť.	Použite saponát s bieliacim činidlom.
Zvyšky saponátu v priestore pre umývací prostriedok po dokončení umývania.	Priestor pre umývací prostriedok bol počas pridávania saponátu vlhký.	Priestor pre umývací prostriedok musí byť počas pridávania saponátu suchý.
	Priestor pre umývací prostriedok bol zablokovaný.	Skontrolujte, či riady nezabraňujú otvoreniu priestoru pre čistiaci prostriedok.
Hrkanie počas umývania.	Riady nie sú správne umiestnené alebo sa ostrekovacie ramená netočia.	Skontrolujte, že sú riady správne umiestnené. Otočte ostrekovacie ramená a uistite sa, že sa môžu pohybovať.

Pokračovanie predchádzajúcej tabuľky

Problém	Možná príčina	Riešenie
V umývačke zostáva voda.	Filtre sú zablokované.	Vyčistite hrubý i jemný filter.
	Filtre nie sú správne namontované.	Skontrolujte, či je rukoväť filtra zablokovaná v krajnej polohe.
	Nečistoty vo výpustnom čerpadle.	Vyčistite výpustné čerpadlo. Pozri časť Starostlivosť a čistenie.
	Uzáver výpustného čerpadla chýba.	Skontrolujte, či je farebný uzáver vpravo v spodnom odtoku na svojom mieste. Pozri časť Starostlivosť a čistenie.
	Ostrý záhyb odtokovej hadice.	Skontrolujte, že nie je odtoková hadica zamotaná a nie sú na nej ostré záhyby.
	Zablokovaná odtoková hadica.	Odpojte odtokovú hadicu v mieste pripojenia k zariadeniu na zachytávanie vody jednotky umývadla. Skontrolujte, že sa v hadici nezachytili nečistoty a že má pripojenie vnútorný priemer minimálne 14 mm.
Zápach v umývačke.	Nečistoty v okolí tesnení a v rohoch.	Vyčistite pomocou kefy na riady a čistiaceho prostriedku s nízkou tvorbou peny.
	Dlhšiu dobu boli vybrané programy s nízkou teplotou.	Približne raz alebo dvakrát mesačne spustíte program s vyššou teplotou alebo spustíte samočistiaci program. Pozrite si Self-cleaning (Samočistenie) v kapitole Používanie umývačky.
V umývačke zostáva masť.	Dlhšiu dobu boli vybrané programy s nízkou teplotou.	Vyberte program s Intensive mode (Intenzívny režim). Program použije veľmi vysokú teplotu, aby sa rozpustila masť na veľmi špinavom riade, ako je napríklad . Prípadne spustíte samočistiaci program. Pozrite si Self-cleaning (Samočistenie) v kapitole Používanie umývačky.

Riešenie problémov

Pokračovanie predchádzajúcej tabuľky

Problém	Možná príčina	Riešenie
Riady nie sú dostatočne suché.	Možnosť Automatické otvorenie nie je aktivovaná.	Aktivujte možnosť Automatické otvorenie.
	Umývačka nie je úplne naložená.	Úplne naložte umývačku.
	Je potrebné doplniť leštidlo alebo je jeho dávkovanie nastavené na príliš nízku hodnotu.	Doplňte leštidlo alebo zvýšte úroveň dávkovania leštidla. Pozrite si kapitolu Nastavenia.
	Nastavenie TAB je aktivované a používa sa umývací prostriedok všetko-v-jednom s nedostatočným sušiacim účinkom.	Prepnite umývací prostriedok všetko-v-jednom alebo deaktivujte nastavenie TAB a doplňte soľou a samostatným leštidlom. Pozrite si Rinse aid (Leštidlo) kapitolu Nastavenia.

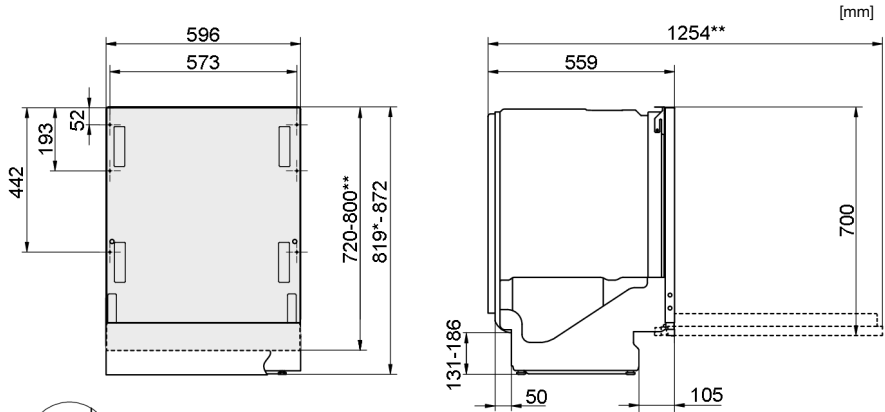

*Odstráňte poistné matice pri inštalácii do výklenku s rozmermi 820-821 mm.

**Dĺžka dvierok

Dvierka krytu vybavené funkciou posúvania – to znamená, že sa dvierka krytu posunú pri otvorení umývačky nahor.

Mené rozmery. Skutočné rozmery sa môžu líšiť.

Je dôležité, aby ste si prečítali pokyny nižšie a dodržiavali ich. Inštaláciu a pripojenie uskutočnite v súlade so samostatným montážnym návodom.

Bezpečnostné pokyny

- Pripojenie k elektrickej sieti a pripojenie vody a odpadu musí vykonať kvalifikovaný odborník.
- Vždy dodržiavajte platné nariadenia týkajúce sa vody, odtoku a elektrickej energie.
- Počas inštalácie zachovávajte opatnosť. Používajte ochranné rukavice. Inštaláciu musia vykonávať vždy najmenej dve osoby.
- Na podlahu pod umývačkou umiestnite zásobník na vodu, ktorý zabráni škodám v prípade akýchkoľvek únikov vody.
- Pred naskrutkovaním umývačky na miesto ju vyskúšajte spustením programu Rinse and hold (Oplach a čakanie). Skontrolujte, že sa umývačka naplní vodou, ktorá sa potom vypustí. Tiež skontrolujte, že žiadne z pripojení neuniká.

VAROVANIE!

Počas inštalácie umývačky vypnite prívod vody.

Počas vykonávania práce je nutné, aby bola vytiahnutá zástrčka alebo vypnuté napájanie zásuvky v stene.

Inštalácia

- Rozmery výklenku a pripojení sú zahrnuté v samostatnom montážnom návode. Pred zahájením inštalácie skontrolujte, že sú všetky rozmery správne. Nezabudnite, že výšku dvierok krytu je možné prispôbiť tak, aby zodpovedala ostatným montážnym rozmerom.

Inštalácia

- Uistite sa, že je oblasť, do ktorej budete umývačku inštalovať, dostatočne pevná. Upravte výšku umývačky pomocou štyroch nožičiek tak, aby bola vodorovne. Uťahnite poistné matice.
- Ak je umývačka zabudovaná do okolitého nábytku, tento nábytok musí byť odolný voči akejkoľvek kondenzácii z umývačky.
- Pripevnite ochranný film (zabalený vo vrecku s dokumentami) na spodnú stranu pracovnej dosky. Ochranný film chráni pracovnú dosku pred vlhkosťou.
- Skontrolujte, že je stroj nainštalovaný tak, aby bolo možné dvierka voľne otvoriť. V opačnom prípade môže byť narušená funkcia zámku dvierok.
- Upozorňujeme, že po namontovaní krycích dvierok možno bude potrebné upraviť pružiny dvierok. Lavé a pravé pružiny dvierok nastavte rovnako tak, aby boli dvere rovnomerne vyvážené.

Pripojenie k odtoku vody

Potrebné informácie nájdete v samostatných pokynoch na inštaláciu.

Umývačku je možné nainštalovať do vyvýšeného výklenku (s cieľom dosiahnuť ergonomickú pracovnú výšku). To znamená, že je možné umývačku nainštalovať tak, že bude odtoková hadica položená nižšie, než je spodná strana umývačky, napríklad jej vedením priamo do odtoku v podlahe. Umývačka je vybavená vstavaným vodným uzáverom, ktorý zabráňuje vypusteniu vody z umývačky počas umývacieho cyklu.

Odtokovú hadicu možno tiež pripojiť k pripojovaciemu kolenu sifónu kuchynského drezu. Pripojenie musí mať vnútorný priemer najmenej 14 mm.

Odtokovú hadicu je možné predĺžiť maximálne o 2,5 m (celková dĺžka odtokovej hadice nesmie prekročiť 4,5 m). Akékoľvek spoje alebo pripojovacie hadice musia mať vnútorný priemer najmenej 14 mm. V ideálnom prípade by však mala byť odtoková hadica nahradená novou hadicou bez spojov.

Žiadny úsek odtokovej hadice sa nesmie nachádzať vyššie než 950 mm nad spodnou stranou umývačky.

Pripojte hadicovú sponu na odtokovú hadicu. Uistite sa, že odtoková hadica nie je skrútená.

Pripojenie k prívodu vody

Používajte iba prívodnú hadicu dodávanú s umývačkou. Nepoužívajte znovu staré hadice ani iné náhradné hadice.

Prívodná hadica musí byť vybavená uzatváracím kohútikom. Tento kohútik musí byť jednoducho prístupný, aby bolo možné zastaviť prívod vody, ak bude nutné umývačku posunúť.

Po dokončení inštalácie by ste mali vodovodný kohútik otvoriť a na chvíľu umožniť vyrovnanie tlakov. Tiež skontrolujte tesnosť všetkých pripojení.

Pripojenie k prívodu studenej vody

Pripojte umývačku k prívodu studenej vody, ak je budova vyhrievaná pomocou benzínu, elektrickej energie alebo plynu.

Pripojenie k prívodu teplej vody

Pripojte umývačku k prívodu teplej vody (max. 70 °C), ak je budova vyhrievaná pomocou energeticke efektívneho vyhrievania, ako je ústredné kúrenie, solárnej energie alebo geotermálnej energie. Pripojenie k prípojke teplej vody skráti čas umývania a zníži spotrebu energie umývačky.

POZNÁMKA!

Neprekračujte povolenú teplotu prívodu vody. Niektoré materiály používané v kuchynských riadoch nie sú odolné voči vysokým teplotám. Pozrite si Krehké riady v kapitole Vkladanie riadov do umývačky.

Elektrické pripojenie

Informácie o elektrickom pripojení nájdete na štítku so sériovým číslom. Tento technický údaj sa musí zhodovať s napájacím zdrojom.

Umývačka musí byť pripojená k uzemnenej zásuvke.

Elektrická zásuvka v stene musí byť umiestnená mimo oblasti inštalácie tak, aby bola jednoducho dostupná v priebehu inštalácie umývačky. Nepoužívajte predlžovaciu šnúru.

POZNÁMKA!

Opravy a údržby týkajúce sa bezpečnosti alebo výkonu musí vykonávať kvalifikovaný odborník.

Service

Pred kontaktovaním servisného strediska si prečítajte kapitolu Riešenie problémov. Ak ste narazili na problém, ktorý nedokážete vyriešiť, obráťte sa na najbližšie servisné stredisko so žiadosťou o odbornú pomoc, pozrite si www.asko.com. Naša webová stránka obsahuje tiež informácie o dostupnosti náhradných dielov a o tom, čo môžete opraviť svojpomocne.

Pri kontakte by ste mali poskytnúť údaje na typovom štítku. Poskytnite aj číslo tovaru (1) a sériové číslo (2).

Upozorňujeme, že neodborné opravy môžu ohroziť bezpečnosť používateľa a môžu mať vplyv na záruku.

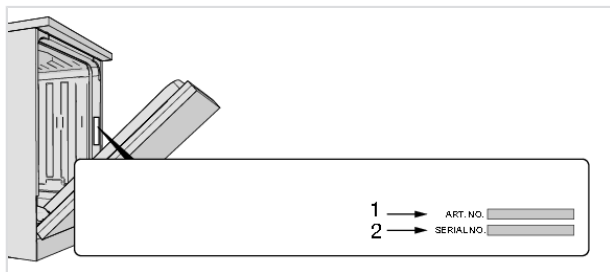

Technické údaje a energetické označovanie

Technické údaje

Výška:	819-872 mm
Šírka:	596 mm
Hĺbka:	559 mm
Hmotnosť:	50 kg ¹⁾
Počet štandardných nastavení polohy:	14 ²⁾
Tlak vody:	0,03–1,0 MPa
Elektrické pripojenie:	Pozri štítok s typom.
Merný výkon:	Pozri štítok s typom.

¹⁾ Hmotnosť sa môže líšiť v dôsledku rôznych technických údajov.

²⁾ V súlade s normou EN 50242 / EN 60436.

Informácie pre zákazníkov

Informácie o vašom produkte nájdete na www.asko.com/energylabel, kde nájdete aj odkaz na Európsku databázu výrobkov s energetickým označením (EPREL). Alebo navštívte priamo <https://eprel.ec.europa.eu>. Postupujte podľa pokynov a vyhľadajte produkt podľa názvu modelu.

Prečítajte si informácie na štítku s výrobným číslom. Poznačte si názov modelu (3).

Informácie pre skúšobný inštitút

Informácie o tomto produkte nájdete v Európskej databáze výrobkov s energetickým označením (EPREL) a je možné ich objednať aj e-mailomdishwashers@appliance-development.com.

Žiadosť by mala obsahovať údaje zo štítku s výrobným číslom. Sú to číslo tovaru (1), sériové číslo (2) a názov modelu (3).

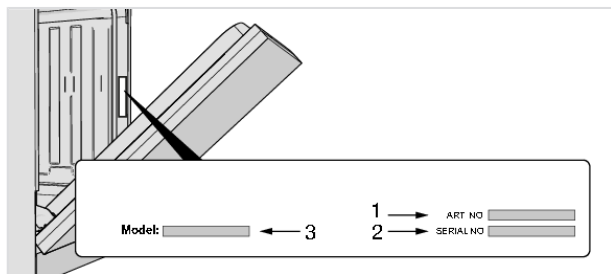

ASKO

Inspired by Scandinavia

ASKO APPLIANCES AB • SOCKERBRUKSGATAN 3, SE-531 40 LIDKÖPING, SWEDEN • WWW.ASKO.COM



Vyhradzuje si právo zmeniť uvedené informácie.