

تعليمات الاستخدام غسالة الأطباق

GS671C60W
GS671C60X

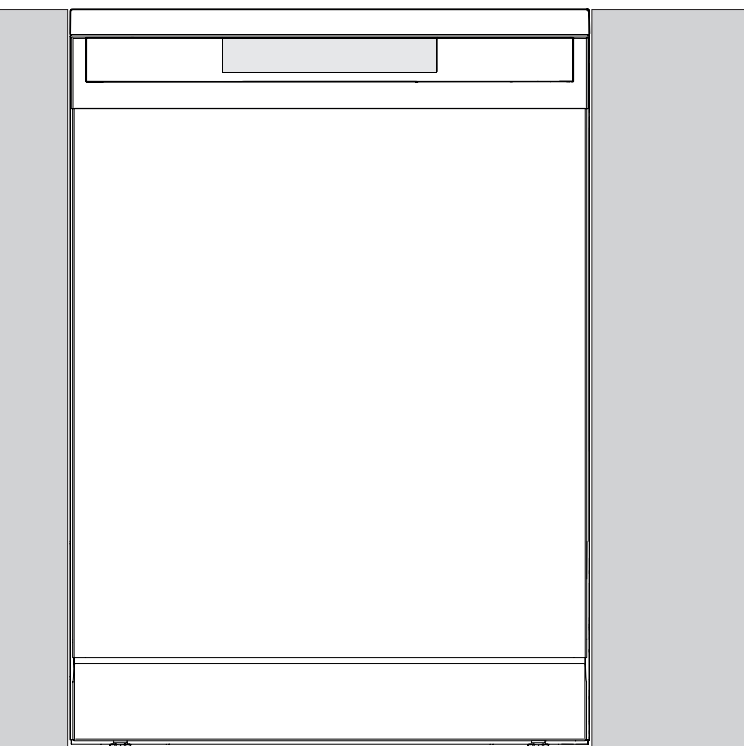

المحتويات

4	غسالة الأطباق
5	إرشادات مهمة للسلامة
6	التركيب
6	التخزين/النقل في فصل الشتاء
6	وظيفة الحماية من فيضان الماء
6	التعبئة والتغليف
6	التخلص من الجهاز
7	قبل الغسيل للمرة الأولى
7	عسر الماء
7	تعيين الماء العسر
7	إضافة الملح
8	تعيين المادة المساعدة على الشطف
8	إضافة المادة المساعدة على الشطف
9	غسيل أطباق أكثر توفيرًا للماء
9	غسالة الأطباق موفرة للطاقة والماء
10	تعبئة غسالة الأطباق
10	الأطباق القابلة للكسر
10	يؤثر رص الأطباق داخل غسالة الأطباق على النتائج
10	سلال غسالة الأطباق
11	صينية أدوات المائدة العلوية
11	السلة العلوية
12	السلة السفلية
13	استخدام غسالة الأطباق
13	إضافة المادة المنظفة
14	مفتاح الطاقة الرئيسي
14	PROGRAMS - تحديد البرنامج
15	- تحديد الفيار
16	بدء تشغيل غسالة الأطباق
16	TIME - الوقت المتبقي
16	إيقاف البرنامج أو تغييره
16	إذا كنت تريد رص المزيد من الأطباق داخل غسالة الأطباق
16	في حالة توقف تشغيل غسالة الأطباق بفعل انقطاع الطاقة
16	بمجرد انتهاء البرنامج
16	كيفية الوصول على أفضل نتائج تجفيف
17	إخراج الأطباق من غسالة الأطباق
18	جدول البرامج
19	الإعدادات
19	فتح قائمة الإعدادات:
19	يمكنك الآن ضبط الإعدادات التالية:
21	تعليمات العناية والصيانة
21	إضافة المادة المساعدة على الشطف
21	إضافة الملح
22	تنظيف المرشحات
23	تنظيف أذرع الرش
23	تنظيف غسالة الأطباق من الداخل والخارج

24 إزالة الانسدادات
26 استكشاف المشكلات وإصلاحها
31 التركيب
31 إرشادات مهمة للسلامة
31 وافي الباب أثناء النقل
32 وضع غسالة الأطباق
32 قم بضبط الارتفاع، وزلق غسالة الأطباق في موضعها
33 تركيب القاعدة
33 التوصيل بالمصرف
34 التوصيل بمصدر للمياه
34 التوصيل الكهربائي
35 إزالة طاولة عمل غسالة الأطباق
36 الخدمة
37 المعلومات الفنية
37 البيانات الفنية

غسالة الأطباق

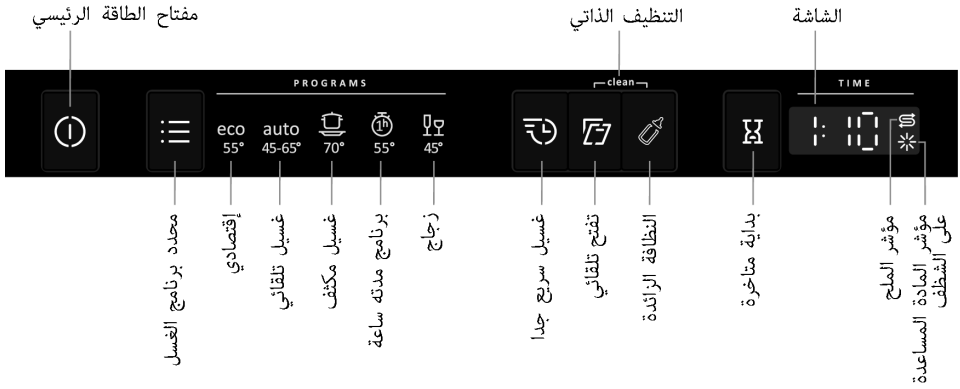

ركب غسالة الأطباق، انظر الفصل التركيب. بعد ذلك، افتح الباب واضغط على مفتاح التشغيل الرئيسي للبدء في استخدام الجهاز.

عند تشغيل غسالة الأطباق للمرة الأولى، من المهم اختيار الإعدادات المناسبة لضمان الحصول على نتائج جيدة لغسيل الأطباق. انظر الفصل قبل الغسيل للمرة الأولى.

إرشادات مهمة للسلامة

- اقرأ إرشادات التشغيل مع الاحتفاظ بدليل الإرشادات في مكان آمن!
- إعدادات عدد الأماكن القياسية: 16
- لا تستخدم مطلقاً غسالة الأطباق لأي غرض بخلاف الغرض المحدد في تعليمات التشغيل هذه.
- لا تقم بتحميل باب غسالة الأطباق أو سلال غسالة الأطباق بأي شيء بخلاف الأطباق.
- لا تترك مطلقاً باب غسالة الأطباق مفتوحاً فقد يتعرض شخص ما للانحشار بسببه.
- استخدم المادة المنظفة لغسالات الأطباق فقط!
- بإمكان الأطفال في عمر 8 أعوام فأكثر، والأشخاص الذين يعانون من قدرات بدنية أو ذهنية منخفضة أو فقدان للذاكرة أو تنقصهم الخبرة والمعرفة استخدام غسالة الأطباق هذه. يجب الإشراف على هؤلاء الأشخاص عند استخدام الغسالة أو إعطائهم إرشادات حول كيفية استخدام الغسالة وتعريفهم بالمخاطر واردة الحدوث. يجب عدم تنظيف الغسالة بمعرفة الأطفال دون إشراف.
- يجب أن يتم استبدال الكبلات الرئيسية التالفة على يد كهربائي متخصص.
- لا تستخدم غسالة الأطباق سوى في البيئات المنزلية لغسيل الأطباق المنزلية. تحظر جميع أنواع الاستخدامات الأخرى.
- لا تقم مطلقاً بوضع الأطباق مع بقايا المذيب في غسالة الأطباق بسبب خطر التعرض للانفجار. ويجب أن لا تحتوي الأطباق على رماد، أو شمع أو شحوم بغرض غسيلها في غسالة الأطباق.
- يجب مراقبة الأطفال. لا تسمح للأطفال باستخدام غسالة الأطباق أو اللعب بها. توخي الحذر بشكل خاص عندما يكون الباب مفتوحاً. قد تبقى أجزاء من المادة المنظفة في الداخل! بعد إضافة المادة المنظفة، قم بتشغيل غسالة الأطباق على الفور.

تحذير! 

يجب وضع السكاكين والأدوات الحادة الأخرى أفقياً في سلال أدوات المائدة الخاصة بغسالة الأطباق.

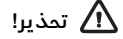

يجب مراقبة الأطفال من قبل أحد الأشخاص - يحتوي منظم
غسالة الأطباق على مادة مسببة للتآكل!

التركيب

انظر قسم التركيب.

التخزين/النقل في فصل الشتاء

قم بتخزين غسالة الأطباق فوق نقطة التجمد وتجنب مسافات النقل الطويلة في الطقس شديد البرودة. قم بنقل غسالة الأطباق بشكل عمودي أو مع طرحها على ظهرها.

وظيفة الحماية من فيضان الماء

تبدأ وظيفة الحماية من فيضان الماء في تفريغ الجهاز من الماء وتقوم بإيقاف تشغيل مصدر إمداد الماء إذا كان مستوى الماء في غسالة الأطباق يفوق المستوى العادي. في حالة تشغيل وظيفة الحماية من فيضان الماء، يظهر F54 على الشاشة. قم بإيقاف تشغيل مصدر إمداد الماء واتصل بأقرب مركز للصيانة.

التعبئة والتغليف

توفر العبوة الخارجية الحماية للمنتج أثناء نقله. مادة العبوة قابلة لإعادة التدوير. افصل بين مواد العبوة المختلفة للمساعدة في الحد من استخدام المواد الخام والنفايات. يستطيع الوكيل الذي تتعامل معه الحصول على العبوة لإعادة تدويرها أو إرشادك إلى أقرب مركز لإعادة التدوير. تتكون العبوة من المواد التالية:

- كرتون مصلع مصنوع بالكامل تقريباً من مادة معاد تدويرها.
- بوليسترين ممدد (EPS) دون إضافة الكلورين أو الفلورين.
- دعامات مصنوعة من الخشب غير المعالج.
- بلاستيك واقى مصنوع من مادة البولي إيثيلين (PE).

التخلص من الجهاز

غسالة الأطباق مصنوعة وموضوع عليها ملصق إعادة التدوير.

عند بلوغ الجهاز عمر الخدمة الخاص به، ووجوب التخلص منه، فيجب أن يتم التخلص منه فوراً لكونه غير صالح للاستعمال. قم بسمب كابل الطاقة من الجهاز وقطعه ليصبح قصيراً بقدر الإمكان.

اتصل بالسلطة المحلية لمعرفة معلومات حول مكان وكيفية التخلص من غسالة الأطباق بطريقة صحيحة.

قبل الغسيل للمرة الأولى

عسر الماء

لتحقيق نتائج جيدة لغسيل الأطباق، يلزم إمداد غسالة الأطباق بماء يسر (ماء يحتوي على نسبة منخفضة من المعادن). يترك الماء العسر طبقة خارجية بيضاء على الأطباق وعلى الغسالة.

التحقق من مستوى عسر الماء

يتم تحديد درجة الماء العسر باستخدام مقياس الماء العسر الألماني (بالدرجات بمقياس الماء العسر الألماني) أو مقياس الماء العسر الفرنسي (بالدرجات بمقياس الماء العسر الفرنسي).

يجب تنعيم مصدر إمداد الماء الذي تتجاوز درجة الماء العسر به 6 درجة بمقياس الماء العسر الألماني (9 درجة بمقياس الماء العسر الفرنسي). ويتم ذلك تلقائيًا بمساعدة جهاز تنعيم الماء المضمن. لكي يؤدي جهاز تنعيم الماء وظيفته على النحو الأمثل، يجب ضبطه وفقًا لدرجة عسر مصدر إمداد الماء. بعد ضبط جهاز تنعيم الماء، استخدم كميات من المادة المنظفة، والمادة المساعدة على الشطف تناسب الماء اليسر.

اتصل بمحطة المياه المحلية للتحقق من الماء العسر في المنطقة التي توجد بها.

سجل ملاحظة عن الماء العسر: _____

في حالة تجاوز الماء العسر 50 درجة بمقياس الماء العسر الألماني (89 درجة بمقياس الماء العسر الفرنسي)، نوصي بتوصيل جهاز تنعيم ماء خارجي.

زيادة الاستهلاك أثناء إزالة الترسبات

تتم إزالة الترسبات من جهاز تنعيم الماء المضمن في غسالة الأطباق بانتظام من أجل الحفاظ على وظيفته. تؤدي عملية إزالة الترسبات إلى إطالة مدة برنامج غسيل الأطباق وزيادة استهلاك الطاقة والماء. تعتمد دورات إزالة الترسبات من جهاز تنعيم الماء بغسالة الأطباق على الإعداد المحدد.

مثال: في حالة تشغيل البرنامج إقتصادي بدرجة عسر ماء تبلغ 14°dH (25°fH)، تتم إزالة الترسبات من جهاز تنعيم الماء على فترات منتظمة (بعد 6 دورات غسيل أطباق)، ويزداد استهلاك الطاقة بمعدل 0.015 كيلووات في الساعة، ويزداد استهلاك الماء بمعدل 2.3 لترات في حين تزداد مدة البرنامج بمقدار 3 دقائق. يتم إجراء عملية إزالة الترسبات أثناء دورة الغسيل الرئيسية بالبرنامج.

تحذير!

يؤدي الماء العسر إلى ترك طبقة بيضاء على الأطباق وداخل غسالة الأطباق. لذلك، من المهم تحديد الإعداد المناسب لجهاز تنعيم الماء! انظر الماء العسر في الفصل الإعدادات.

لا تشغل غسالة الأطباق مطلقًا بحجارة ملح فارغة إذا كان الماء العسر بمصدر إمداد الماء يتجاوز 6 درجة بمقياس الماء العسر الألماني (9 درجة بمقياس الماء العسر الفرنسي).

تعيين الماء العسر

يوضح فصل الإعدادات كيفية ضبط جهاز تنعيم الماء.

إضافة الملح



1. قم بفتح غطاء حجيرة الملح.

2. ضع القمع الوارد مع غسالة الأطباق في فتحة تعبئة حجرة الملح. قم بصب ما يقرب 1 لتر من الماء أولاً.
 3. ثم أضف الملح، بحد أقصى غرام، حتى تمتلئ الحجرة. استخدم الملح ذا المبيبات الكبيرة أو الملح المخصص لغسالات الأطباق.
 4. قم بلمس أي أثار ملح زائدة حتى يمكن تثبيت الغطاء بواسطة البرغي بإحكام.
- لتفادي تكوّن بقع الصدأ، يجب تشغيل برنامج غسيل أطباق فور الانتهاء من إضافة الملح.

تعيين المادة المساعدة على الشطف

يوضح الفصل الإعدادات كيفية ضبط كمية المادة المساعدة على الشطف.

✱ إضافة المادة المساعدة على الشطف

يتم الحصول على نتيجة تجفيف أسرع وأفضل في حالة استخدام المادة المساعدة على الشطف. يمكنك أيضاً الحصول على نتيجة غسيل أطباق أفضل عند استخدام أطباق ممسوحة وخالية من البقع.

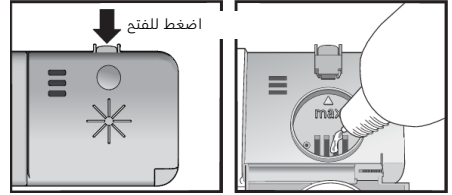

1. قم بفتح غطاء حجرة المادة المساعدة على الشطف.
2. قم بملء المادة المساعدة على الشطف بحرص إلى المستوى المعتمد max.
3. قم بلمس أي رذاذ للمادة المساعدة على الشطف حول الحجرة.
4. قم بإغلاق الغطاء بإحكام.

غسيل أطباق أكثر توفيرًا للماء

غسالة الأطباق موفرة للطاقة والماء

عند استخدام غسالة الأطباق في مكان سكني، يتم عادةً استهلاك قدر أقل من الطاقة والماء مقارنةً بغسيل الأطباق يدويًا.

لا تقم بالشطف أسفل ماء جارٍ

لا تشطف الأطباق تحت الماء الجاري نظرًا لأن هذا الأمر سيؤدي إلى زيادة استهلاك الطاقة والماء. فقط اكشط جزيئات الطعام الكبيرة قبل رص الأطباق داخل غسالة الأطباق.

اختر مادة منظفة خضراء (غير ضارة بالبيئة)

قم بقراءة الإعلان البيئي على العبوة!

قد يؤدي استخدام كميات كبيرة من المنظف، والمادة المساعدة على الشطف، والملح إلى تقليل كفاءة غسيل الأطباق بالإضافة إلى التأثير بصورة سلبية أكبر على البيئة.

تشغيل غسالة الأطباق بعد امتلائها تمامًا بالأطباق

يمكنك توفير الطاقة والماء من خلال الانتظار لمين امتلاء غسالة الأطباق تمامًا قبل تشغيل أي برنامج (انظر إعدادات عدد الأماكن القياسية).

قم بتشغيل البرامج عند درجة حرارة منخفضة

إذا كانت الأطباق متسخة بأوساخ بسيطة فقط، فيمكنك اختيار برنامج مع درجة حرارة منخفضة.

تحديد برنامج غسيل الأطباق - إقتصادي

برنامج غسيل الأطباق مصمم لتوفير غسيل فعال باستخدام أقل قدر ممكن من الطاقة والماء. يقوم البرنامج بإجراء دورة الغسيل في درجة حرارة منخفضة لمدة طويلة.

تحديد الخيار - تفتح تلقائيًا

يتم الحصول على نتائج جفاف أفضل في حالة استخدام الخيار تفتح تلقائيًا، والذي يفتح تلقائيًا باب غسالة الأطباق. انتظر إلى أن تشير غسالة الأطباق إلى أن البرنامج قد انتهى وأن الأطباق قد بردت قبل إفراغ غسالة الأطباق. (إذا كانت غسالة الأطباق مضمنة، يجب أن يكون الأثاث المحيط بها مقاومًا لأي تكثيف من غسالة الأطباق.)

التوصيل بالماء البارد

قم بتوصيل غسالة الأطباق بمصدر الماء البارد في حالة تدفئة المبنى باستخدام النفط، أو الكهرباء، أو الغاز.

التوصيل بمصدر الماء الساخن

قم بتوصيل غسالة الأطباق بمصدر الماء الساخن (بحد أقصى 70 مئوية) في حالة تدفئة المبنى باستخدام وسيلة تدفئة تمتاز بكفاءة استهلاك الطاقة مثل نظام تدفئة المناطق السكنية، أو الطاقة الشمسية، أو الطاقة الحرارية الأرضية. يؤدي اختيار وصلة الماء الساخن إلى خفض فترات غسل الأطباق وتقليل معدل استهلاك الطاقة لغسالة الأطباق.

ملحوظة!

لا تتجاوز درجة الحرارة المسموحة لمصدر إمداد الماء، لا تستطيع بعض المواد التي تدخل في صناعة بعض أدوات الطهي تحمل الحرارة الشديدة.

تعبئة غسالة الأطباق

الأطباق القابلة للكسر

بعض أواني الطهي لا يمكن غسلها بأمان بغسالة الأطباق. قد يعزو ذلك إلى أسباب عديدة. بعض المواد قد لا يمكنها تحمل السخونة القوية، والبعض الآخر قد يتعرض للتلف بسبب منظف غسالة الأطباق.

تؤج المذر عند التعامل مع بعض الأدوات، مثل الأدوات المصنوعة يدويًا، وأدوات الزينة القابلة للكسر، والأدوات المصنوعة من الكريستال/الزجاج، والفضة، والنحاس، والقصدير، والألومنيوم، والخشب، والبلاستيك. ابحث عن العلامة "آمن للغسيل في غسالة الأطباق".

يؤثر رص الأطباق داخل غسالة الأطباق على النتائج

قم برص الأطباق بعناية داخل غسالة الأطباق لضمان الوصول على أفضل نتائج من دورات الغسيل والتجفيف بأقل قدر ممكن من استهلاك الطاقة والماء. امنع غسالة الأطباق أفضل فرصة للوصول إلى كل الأسطح وتنظيفها، وكذلك لتجفيف الأطباق بأقصى عناية ممكنة.

- يجب وضع كل الأسطح المتسخة بحيث يكون سطحها متجهًا للداخل ولأسفل!
- يجب عدم وضع الأطباق داخل أو فوق بعضها البعض.
- قم بإزالة الأطباق التي تحتوي على تجايف، مثل الفناجين، لكي تنسكب مياه الشطف داخلها. يعد هذا الأمر مهمًا كذلك للأدوات المصنوعة من البلاستيك.
- تأكد من عدم إمكانية سقوط الأدوات الصغيرة من سلة غسالة الأطباق؛ ضعها في صينية أدوات المائدة العلوية.

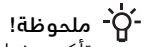

محموطة!

تأكد من إمكانية دوران أذرع الرش بحرية.

سلال غسالة الأطباق

غسالة الأطباق مزودة بصينية أدوات مائدة علوية، وسلة علوية، وسلة سفلية.

قد يختلف شكل السلال بحسب تكوين غسالة الأطباق.

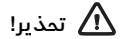

تحذير!

تؤج المرض عند التعامل مع سلال غسالة الأطباق الممتلئة تمامًا. ادفع السلال للداخل تجنبًا لخطر انقلاب غسالة الأطباق.

صينية أدوات المائدة العلوية

تمتوي صينية أدوات المائدة العلوية على مساحة مخصصة لأدوات المائدة، وأدوات الغرف، والمضارب اليدوية، وأدوات تقديم الطعام، والأدوات المماثلة.

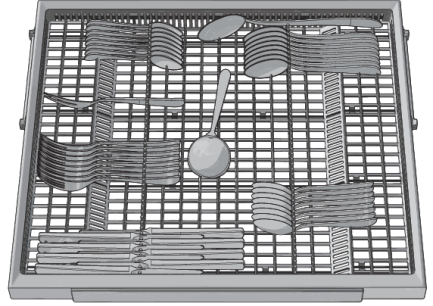

السلة العلوية

ضع الأكواب الزجاجية، والفناجين، والسلطانيات، والأطباق الجانبية، وأطباق الفناجين في السلة العلوية. يجب أن تكون جميع الأسطح المتسخة مواجهة للداخل وللأسفل! يتم وضع كؤوس الشراب على رف كؤوس الشراب ووضع السكاكين في حامل السكاكين الموجود على اليمين (في حالة تركيبه).

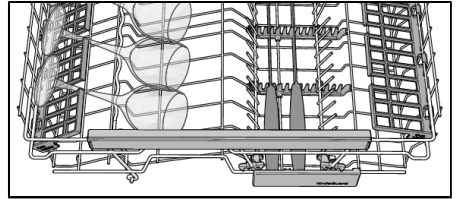
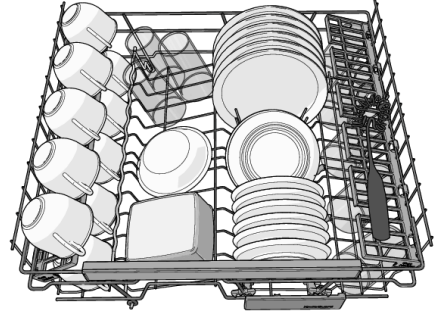

رفع السلة العلوية وخفضها

1. قم بسحب السلة العلوية للخارج.
2. قم بإمساك جوانب السلة العلوية بكلتا يديك ورفعهما لأعلى.
3. ارفع السلة بشكل متكرر بكلتا يديك لتغيير موضعها. (يمكن ضبط السلة العلوية في ثلاثة مواضع). عندما تكون السلة العلوية في أعلى موضع، يؤدي رفعها إلى إعادتها إلى أدنى موضع. لاحظ أنه يجب ضبط كلا جانبي السلة على نفس الارتفاع دائماً.

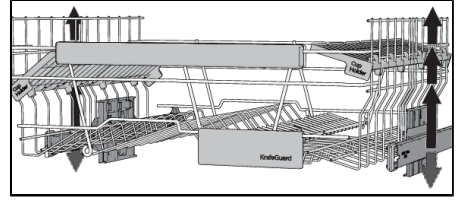

شوكات الطعام القابلة للطي

يمكن طي شوكات الطعام القابلة للطي لأعلى أو لأسفل لتسهيل وضع أواني الطهي، والسلطانيات، والأكواب الزجاجية. حرّر شوكات الطعام القابلة للطي بواسطة الضغط على الماسك للداخل قبل ضبط موضعها.

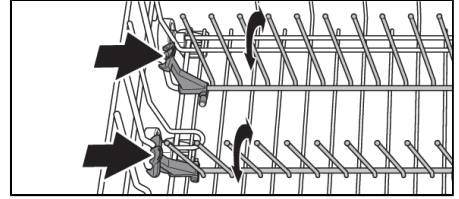

السلة السفلية

قم بوضع الأطباق، والصحون الجانبية، وأطباق التقديم، والقدرور بالسلة السفلية.

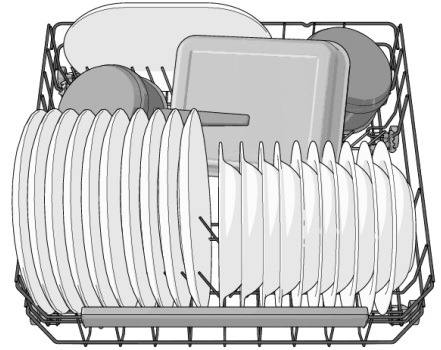

شوكات الطعام القابلة للطي

قم بطي شوكات الطعام القابلة للطي (دعامات الأطباق) لأسفل عند غسيل أواني الطهي في غسالة الأطباق. حرّر شوكات الطعام القابلة للطي بواسطة الضغط على الماسك للداخل قبل ضبط موضعها.

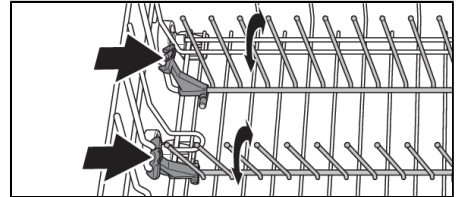

استخدام غسالة الأطباق

إضافة المادة المنظفة

1. حبيرة المادة المنظفة للنقع
2. حبيرة المادة المنظفة للغسيل الرئيسي

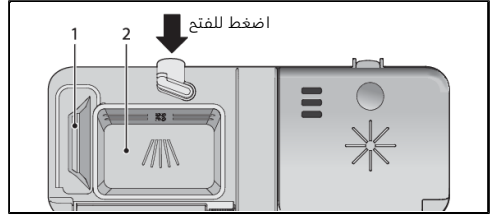

تتم إضافة المادة المنظفة وفقاً لعسرة الماء.

قم باتباع التعليمات الموجودة على عبوة المادة المنظفة. غسالة الأطباق هذه مجهزة بجهاز تنعيم الماء، لذا استخدم مقادير ملائمة من المادة المنظفة والمادة المساعدة على الشطف بما يتلاءم مع الماء اليسر.

قد يؤدي استخدام مقدار كبير من المادة المنظفة إلى فعالية أقل لغسيل الأطباق بغسالة الأطباق وقد يكون لذلك أيضاً تأثير أكبر على البيئة.

يجب أن تكون حبيرة المادة المنظفة جافة عند إضافة المادة المنظفة. توجد حبيرة للنقع وأخرى للغسيل الرئيسي. في حالة استخدام مادة منظفة لغسالة الأطباق في شكل مسحوق أو سائل، قم بإضافة مقدار صغير من المادة المنظفة إلى حبيرة النقع. اتصل بالجهة المصنعة للمادة المنظفة إذا كان لديك أي أسئلة بشأنها.

ملحوظة!

استخدم المادة المنظفة لغسالات الأطباق فقط! يجب عدم استخدام سائل الغسيل لأنه يكون رغووة تمنع تشغيل غسالة الأطباق بفعالية.

أقرص غسالة الأطباق

قم بتقسيم القرص إلى نصفين إذا كان من الصعب غلق غطاء وحدة توزيع المادة المنظفة. يوجد خطر يمكن في عدم إطلاق المادة المنظفة بطريقة صحيحة إذا كان الغطاء محكم للغاية ولن يفتح بطريقة صحيحة.

ملحوظة!

لا يوصى باستخدام أقراص غسالة الأطباق بالنسبة للبرامج القصيرة (تدوم أقل من 75 دقيقة). استخدم منظم غسالة الأطباق المسحوق أو السائل بدلاً من ذلك.

مادة منظفة الكل في واحد

هناك أنواع عديدة من المواد المنظفة الكل في واحد في السوق. اقرأ إرشادات استخدام هذه المنتجات بعناية.

يوضح الفصل الإعدادات كيفية تنشيط الإعدادات TAB (المادة المنظفة 3 في 1/الكل في واحد). لاحظ أنه يجب وضع الملح في حبيرة الملح. إذا لم تكن راضياً عن نتائج غسيل أو تجفيف الأطباق، فقم بإلغاء تنشيط الإعدادات TAB (المادة المنظفة 3 في 1/الكل في واحد) وإضافة الملح، والمادة المنظفة، والمادة المساعدة على الشطف. راجع الفصل قبل الغسيل للمرة الأولى.

ملحوظة!

يتم تحقيق نتائج الغسيل والتجفيف المثلى باستخدام المادة المنظفة لغسالة الأطباق العادية مع المادة المساعدة على الشطف والملح الموزعين بشكل منفصل.

① مفتاح الطاقة الرئيسي

اضغط مع الاستمرار على مفتاح الطاقة الرئيسي حتى يتم تشغيل الشاشة. تأكد أيضًا من فتح صنبور المياه.

PROGRAMS - تحديد البرنامج

اختر برنامجًا مناسبًا لنوع الأطباق ودرجة اتساخها. يتم تحديد إقتصادي بشكل مسبق دائمًا.

اضغط على محدد برنامج الغسيل مرة واحدة أو عدة مرات حتى يتم تنشيط رمز البرنامج المطلوب.

eco

55° إقتصادي

إن هذا البرنامج مخصص لغسيل الأطباق متوسطة الاتساخ وإنه أكثر البرامج فاعلية في استهلاك الطاقة والماء.

auto

45-65° غسيل تلقائي

إمكان غسالة الأطباق قياس مقدار الأوساخ الموجودة في الأطباق وضبط استهلاك مقدار الماء ودرجة الحرارة تبعًا لذلك. عندما يتم التركيب حديثًا، سيحتاج البرنامج إلى التشغيل لمدة خمس دقائق قبل أن يتم ملأته تمامًا والحصول على أفضل النتائج.

auto

45-65° + (☺) + (☺) خيارات مكثفة سريعة⁽¹⁾

خيارات مكثفة سريعة (غسيل تلقائي + غسيل سريع جدًا + فتحة تلقائيًا) هو برنامج فعال لبقايا الطعام الجافة بدرجة خفيفة. (هذا البرنامج غير مخصص للطعام المحترق، كذلك الموجود على أطباق الفرن).



70° غسيل مكثف

برنامج ذو درجة حرارة عالية لإذابة الشحوم المتراكمة على الأطباق شديدة الاتساخ، مثل الطاسات، وأطباق الطواجن، وأطباق الفرن. إذا لم تمتلئ غسالة الأطباق بالكامل بهذه الأطباق، يمكنك إضافة صحنون وأغراض مماثلة.



55° برنامج مدته ساعة

برنامج سريع لبقايا الطعام الجافة بدرجة خفيفة. (هذا البرنامج غير مخصص للطعام المحترق، كذلك الموجود على أطباق الفرن).

عند الاستخدام مع غسيل سريع جدًا، يصعب وقت البرنامج أقصر (15 دقائق).



45° زجاج

برنامج غسيل أطباق خفيف ذو درجة حرارة منخفضة لغسيل الأغراض القابلة للكسر المصنوعة من الكريستال/الزجاج. تذكر استخدام كمية صغيرة من المنظف ووضع الأغراض بحيث لا تلامس بعضها البعض أثناء الغسيل. انظر أيضًا الأطباق القابلة للكسر في الفصل تعبئة غسالة الأطباق. يمكن أيضًا غسيل الأواني الخزفية التي تم استخدامها للتو ولا تحتوي على بقايا طعام جافة باستخدام هذا البرنامج.

clean التنظيف الذاتي

برنامج التنظيف الذاتي لتنظيف حوض غسالة الأطباق، وأذرع الرش، وأنباب الرش بمادة مطهرة.

ينبغي تشغيل هذا البرنامج (دون وضع أطباق في الغسالة) باستخدام المادة المنظفة العادية لغسالة الأطباق، أو حمض الستريك. تتوفر أيضًا منظفات خاصة لغسالات الأطباق في السوق. لإزالة الترسبات الملحية، راجع حوض غسالة الأطباق في الفصل تعليمات العناية والصيانة.

(1) مدة البرنامج 90 دقائق.

اضغط مع الاستمرار على أزرار خيارات التنظيف الذاتي لتنشيط البرنامج. يبدأ تشغيل التنظيف الذاتي عند إغلاق الباب.



- تحديد الخيار

لتحديد خيار، اضغط على أحد أزرار الخيارات حتى يتم تنشيط الخيار. تختلف الخيارات المتاحة بين البرامج ولا يمكن الجمع بين بعض الخيارات (تضيء الخيارات المتاحة بصورة ضعيفة).

غسيل سريع جدا

يقوم هذا الخيار بتقليل وقت البرنامج، لكنه يستهلك قدرًا أكبر من الطاقة والمياه.

تفتح تلقائيًا⁽²⁾

يتم فتح باب غسالة الأطباق تلقائيًا مما يحسن نتائج التجفيف. انتظر إلى أن تشير غسالة الأطباق إلى أن البرنامج قد انتهى وأن الأطباق قد بردت قبل إفراغ غسالة الأطباق. (إذا كانت غسالة الأطباق مضمنة، يجب أن يكون الأثاث المحيط بها مقاومًا لأي تكثيف من غسالة الأطباق.)

تختلف مدة التجفيف للخيار تفتح تلقائيًا باختلاف البرامج.



ملموطة!

للحصول على أفضل نتائج تجفيف، لا تغلق الباب قبل انتهاء مرحلة التجفيف وتوقف تشغيل الجهاز تلقائيًا.

تحذير!

يجب عدم إعاقة باب غسالة الأطباق أو إغلاقه عند فتحه تلقائيًا. فقد يؤدي القيام بذلك إلى تلف آلية قفل الباب. انتظر لمدة 5 دقائق على الأقل قبل إغلاق الباب.

النظافة الزائدة

هذا الخيار مخصص للمالات التي تستلزم متطلبات عالية من النظافة بشكل خاص، على سبيل المثال عند غسيل زجاجات رضاعة الأطفال وألوان تقطيع الطعام في غسالة الأطباق. تزداد درجة الحرارة في دورة الغسيل الرئيسية ودورة الشطف النهائية.

بداية متأخرة

عند تحديد بداية متأخرة، يتم تشغيل غسالة الأطباق بعد 1 إلى 24 ساعة من إغلاق الباب.

1. اضغط على الزر مرة واحدة لتنشيط بداية متأخرة. اضغط على الزر عدة مرات - أو اضغط باستمرار عليه - لتعيين عدد الساعات المرغوبة.
2. أغلق الباب لتبدأ الغسالة في العد التنازلي بمقدار ساعة واحدة في المرة الواحدة ويتم تشغيلها بعد فترة التأخير المحددة.

إذا كنت تريد إلغاء الخيار بداية متأخرة، فافتح الباب ثم اضغط مع الاستمرار على مفتاح الطاقة الرئيسي حتى يتم إيقاف تشغيل الشاشة.

⁽²⁾ يكون الخيار تفتح تلقائيًا محددًا مسبقًا لبعض البرامج.

بدء تشغيل غسالة الأطباق

أغلق الباب لتشغيل غسالة الأطباق. إذا كان مفتاح الطاقة الرئيسي في وضع التشغيل، يتم تشغيل غسالة الأطباق تلقائيًا عند إغلاق الباب.

TIME - الوقت المتبقي

بمجرد اختيار البرنامج والخيارات، يتم عرض الوقت الذي استغرقه البرنامج في آخر مرة استخدام له.

بمجرد تشغيل غسالة الأطباق، تعرض الشاشة وقت البرنامج المتبقي. يتم تحديث الوقت المتبقي بعد تسخين المياه لدورة الشطف النهائية.

قد يختلف الأمر بعض الشيء من وقت لآخر وفقًا لدرجة حرارة إمداد الماء، ومقدار الأطباق، ودرجة الحرارة المحيطة وعوامل أخرى.

الشاشة الأمامية



إيقاف البرنامج أو تغييره

إذا أردت تغيير البرنامج بعد تشغيل غسالة الأطباق، فافتح الباب ثم اضغط مع الاستمرار على مفتاح الطاقة الرئيسي حتى يتم إيقاف تشغيل الشاشة. قم بإضافة المزيد من المادة المنظفة إذا كان غطاء وحدة توزيع المادة المنظفة مفتوحًا. ثم اضغط على مفتاح الطاقة الرئيسي، واختر برنامجًا جديدًا، وأغلق الباب.

إذا كنت تريد رص المزيد من الأطباق داخل غسالة الأطباق

افتح الباب. يتم إيقاف غسالة الأطباق تلقائيًا. قم بإضافة الأطباق وأغلق الباب. بعد فترة قصيرة، تستأنف غسالة الأطباق البرنامج.

في حالة توقف تشغيل غسالة الأطباق بفعل انقطاع الطاقة

فلن يتم إنهاء برنامج غسيل الأطباق بغسالة الأطباق، وسيعاود البرنامج الذي تم قطعه التشغيل عندما تعود الطاقة مجددًا.

ملحوظة!

أثناء التجفيف، تتم مقاطعة البرنامج إذا حدث قطع للطاقة أو تم فتح الباب لمدة تزيد عن 2 دقيقة.

بمجرد انتهاء البرنامج

بمجرد انتهاء البرنامج، يتم عرض "End" على الشاشة.

يتم إيقاف تشغيل غسالة الأطباق تلقائيًا بعد انتهاء البرنامج. أغلق صنوبر المياه بعد كل استخدام.

كيفية الحصول على أفضل نتائج تجفيف

- قم بتحميل غسالة الأطباق بشكل كامل.
- قم بإمالة الأطباق التي تحتوي على تجاوب، مثل الفناجين، لكي تنسكب مياه الشطف داخلها. يعد هذا الأمر مهمًا كذلك للأدوات المصنوعة من البلاستيك.
- قم بإضافة المادة المساعدة على الشطف أو زيادة مستوى كميتها.
- قم بتنشيط خيار تفتح تلقائيًا .

- اترك الأطباق تبرد قبل إخراجها من غسالة الأطباق.

إخراج الأطباق من غسالة الأطباق

البورسلين الساخن أكثر عرضة للكسر. اترك الأطباق تبرد داخل غسالة الأطباق قبل إخراجها من الغسالة.

أخرج الأطباق من السلة السفلية أولاً لتفادي تساقط أي قطرات مياه من السلة العلوية على الأطباق الموجودة في السلة السفلية.

جدول البرامج

معدل استهلاك المياه (لتر)	قيم الاستهلاك ⁽¹⁾		عدد دورات الشطف	دورة الشطف النهائية	دورة الغسيل الرئيسية	عمليات النقع	الخيارات	المادة المنظفة، الحبيرة 1/2 (مل)	PROGRAMS - البرنامج
	الطاقة (كيلو واط في الساعة تقريباً)	وقت غسيل الأطباق (ساعة، دقيقة تقريباً)							
9.6	0.76	3:25	2	48 °C	55 °C	0	تفتح تلقائياً	25 / ---	إقتصادي
18-9	1.5-0.9	2:50-2:10	3-2	65 °C	65-50 °C	3-1	تفتح تلقائياً	25 / ---	غسيل تلقائي
15	1.6	2:55	2	70 °C	70 °C	2		25 / 10	غسيل مكثف
8.5	0.8	1:00	2	65 °C	55 °C	-		25 / ---	برنامج مدته ساعة
8.5	0.7	1:40	2	50 °C	45 °C	-		20 / ---	زجاج

⁽¹⁾ تختلف قيم الاستهلاك بحسب درجة حرارة الماء المزود للغسالة، ودرجة حرارة الغرفة، وحجم الحمولة، والوظائف الإضافية المحددة، والمزود غير ذلك.

الإعدادات

فتح قائمة الإعدادات:

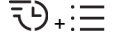
- 1 افتح الباب أولاً. قم بإيقاف تشغيل غسالة الأطباق. اضغط مع الاستمرار على مفتاح الطاقة الرئيسي حتى تضيء الشاشة. 
- 2 في غضون 10 ثوانٍ:  - اضغط مع الاستمرار على محدد البرنامج وزر الخيار غسيل سريع جداً حتى يتم فتح قائمة الإعدادات.
- 3 تعرض الشاشة قائمة الإعدادات (الإعداد الحالي والقيمة المعينة حالياً له). (قم بالخروج من القائمة عن طريق استعراضها أو الضغط على مفتاح الطاقة الرئيسي.)

التنقل عبر قائمة الإعدادات:



يمكنك الآن ضبط الإعدادات التالية:

	الفيارات	الإعدادات															
<p>تعيين كمية المادة المساعدة على الشطف.</p> <p>قم بزيادة كمية المادة المساعدة على الشطف:</p> <ul style="list-style-type: none"> • إذا كانت الأطباق بها علامات مائية. <p>تقليل كمية المادة المساعدة على الشطف:</p> <ul style="list-style-type: none"> • إذا كانت الأطباق عليها طبقة بيضاء/ زرقاء ملصوقة. • إذا كانت الأطباق مخططة. • تراكم الرغوة. إذا كان الماء المستخدم لديك هو ماء يسر للغاية، فيمكن تخفيف المادة المساعدة على الشطف بالماء بمقدار النصف. <p>محددة مسبقاً في المصنع: 05</p>	1:05 - 1:00	1 المادة المساعدة على الشطف															
<p>ضبط جهاز تنعيم الماء. حدد إعدادًا استنادًا إلى عسر مصدر إمداد الماء. من المهم أن يكون هذا الإعداد صحيحًا!</p> <table border="1"> <thead> <tr> <th>الإعداد الموصى به</th> <th>مقياس الماء العسر الفرنسي</th> <th>مقياس الماء العسر الألماني</th> </tr> </thead> <tbody> <tr> <td>2:00</td> <td>9-0° dH</td> <td>5-0° dH</td> </tr> <tr> <td>2:01</td> <td>14-10° dH</td> <td>8-6° dH</td> </tr> <tr> <td>2:02</td> <td>20-15° dH</td> <td>11-9° dH</td> </tr> <tr> <td>2:03</td> <td>25-21° dH</td> <td>14-12° dH</td> </tr> </tbody> </table>	الإعداد الموصى به	مقياس الماء العسر الفرنسي	مقياس الماء العسر الألماني	2:00	9-0° dH	5-0° dH	2:01	14-10° dH	8-6° dH	2:02	20-15° dH	11-9° dH	2:03	25-21° dH	14-12° dH	2:09 - 2:00	2 الماء العسر
الإعداد الموصى به	مقياس الماء العسر الفرنسي	مقياس الماء العسر الألماني															
2:00	9-0° dH	5-0° dH															
2:01	14-10° dH	8-6° dH															
2:02	20-15° dH	11-9° dH															
2:03	25-21° dH	14-12° dH															

تابع الجدول من الصفحة الأخيرة			الإعدادات	ال خيارات
الإعدادات الموصى به	مقياس الماء العسر الفرنسي	مقياس الماء العسر الألماني		
2:04	34-26° dH	19-15° dH		
2:05	43-35° dH	24-22° dH		
2:06	52-44° dH	29-25° dH		
2:07	70-53° dH	39-30° dH		
2:08	88-71° dH	49-40° dH		
2:09	89° dH	50° dH		
<p>لا تنس وضع الملح في حجيرة الملح بعد تعيين جهاز تنعيم الماء على 2:01 - 2:09.</p> <p>بالنسبة لمصدر المياه بدرجة عسر أقل من 6 درجة بمقياس حموضة أو قلوية الماء الألماني (9 درجة بمقياس عسر الماء الفرنسي)، حدد 2:00. يتم إلغاء تنشيط جهاز تنعيم الماء ولا تلزم إضافة أي كمية من الملح.</p> <p>محددة مسبقاً في المصنع: 04</p>				
<p>يمكنك تنشيط هذا الإعداد عند استخدام المادة المنظفة 3 في 1/الكل في واحد. تقوم برامج غسالة الأطباق بالتكيف تلقائياً من أجل توفير أفضل نتائج غسل وتجفيف الأطباق في كل مرة. في حالة تنشيط هذا الإعداد، لا يلزم إضافة المادة المساعدة على الشطف نظراً لأن هذا الخيار يقوم بتعطيل توزيع المادة المساعدة على الشطف. كما أنه يقوم بتقليل كمية الملح التي تتم إضافتها إلى جهاز تنعيم الماء. لاحظ أنه يجب وضع الملح في حجيرة الملح.</p> <p>للمصول على أفضل نتائج الغسيل الجيدة بواسطة غسالة الأطباق، من الضروري التأكد من نوع المواد المنظفة أو منتج الكل-في-واحد الذي يلاءم احتياجاتك! قم بقراءة عبوة المادة المنظفة بعناية للمصول على معلومات حول الاستخدام الصحيح. قم دوماً باتباع تعليمات الاستخدام أو المعلومات على عبوة المادة المنظفة!</p>			3:00 (Off) (إيقاف التشغيل) 3:01 (On) (تشغيل)	3 TAB (المادة المنظفة 3 في 1/الكل في واحد)

تعليمات العناية والصيانة

✱ إضافة المادة المساعدة على الشطف

عندما يلزم إضافة المادة المساعدة على الشطف، تتم إضاءة الرمز أعلاه على شاشة العرض. بعد الإضافة، قد يستغرق الأمر فترة وجيزة قبل أن يتم إطفاء الرمز.

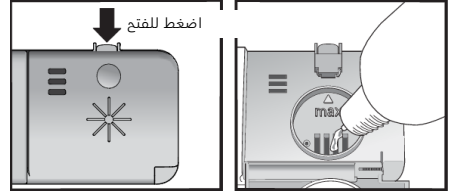

1. قم بفتح غطاء حجيرة المادة المساعدة على الشطف.
2. قم بملء المادة المساعدة على الشطف بحرص إلى المستوى المعلم max.
3. قم بمسح أي رذاذ للمادة المساعدة على الشطف حول الحجيرة.
4. قم بإغلاق الغطاء بإحكام.

✱ إضافة الملح

عندما يلزم إضافة الملح، تتم إضاءة الرمز أعلاه على شاشة العرض. بعد الإضافة، قد يستغرق الأمر فترة وجيزة قبل أن يتم إطفاء الرمز.



1. قم بفتح غطاء حجيرة الملح.
2. ضع القمع المزود مع غسالة الأطباق في فتحة تعبئة حجيرة الملح. (لا يلزم استخدام الماء سوى في المرة الأولى).
3. ثم أضف الملح، بحد أقصى غرام، حتى تمتلئ الحجيرة. استخدم الملح ذا المبيبات الكبيرة أو الملح المخصص لغسالات الأطباق.
4. قم بمسح أي أثار ملح زائدة حتى يمكن تثبيت الغطاء بواسطة البرغي بإحكام.

⚠ تحذير!

لتفادي تكوّن بقع الصدأ، يجب تشغيل برنامج غسيل أطباق فور الانتهاء من إضافة الملح.

لا تقم مطلقاً بسكب المادة المنظفة لغسالة الأطباق في حجيرة الملح. فسوف يؤدي ذلك إلى إتلاف جهاز تنعيم الماء!

تنظيف المرشحات

المرشح الخشن

يجب تنظيف المرشح الخشن على فترات منتظمة ، اعتمادًا على عدد مرات استخدام غسالة الأطباق يقوم المرشح الخشن باحتجاز بقايا الطعام كبيرة الحجم التي لا يمكن مرورها عبر مضخة التصريف. قم بتفريغ محتويات المرشح الخشن حسب الضرورة

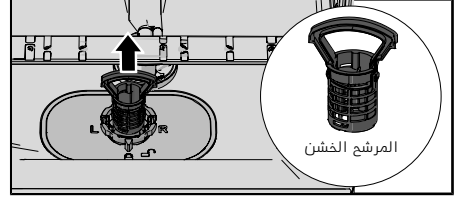

1. قم برفع المرشح الخشن بواسطة المقبض.
2. قم بتفريغ محتويات المرشح الخشن.
3. أعد تركيب المرشح الخشن. اضغط عليه الى الأسفل حتى يستقر في مكانه

المرشح الناعم

يتم شطف الأوساخ التي تتجمع بالمرشح الناعم تلقائيًا أثناء كل عملية غسيل. نظف المرشح الناعم عند الضرورة. يجب تنظيف المرشح الناعم على فترات منتظمة ، اعتمادًا على عدد مرات استخدام غسالة الأطباق

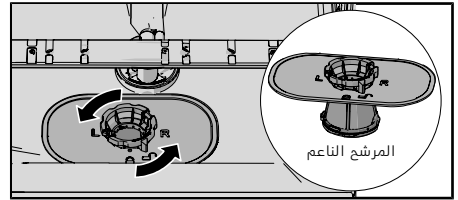

1. لف حلقة القفل الدائرية عكس اتجاه عقارب الساعة وارفع الفلتر الناعم بشكل مستقيم
 2. نظف المرشح الناعم
 3. أعد تركيب المرشح الناعم وأدر حلقة القفل في اتجاه عقارب الساعة إلى وضع الإيقاف.. تحقق من أن الحواف مغلقة بشكل صحيح
- تذكر إعادة تركيب الفلتر الخشن



ملحوظة!

قد تتأثر نتائج غسيل الأطباق في حالة تركيب المرشحات بشكل غير صحيح. لاحظ أنه يجب عدم استخدام غسالة الأطباق دون وضع المرشحات في مكانها!



ملحوظة!

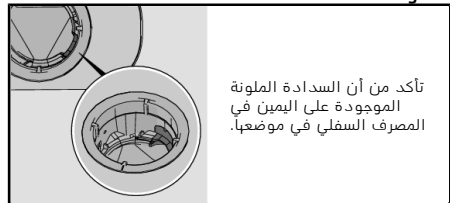

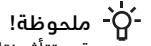

ملحوظة!

قد تتأثر نتائج غسل الأطباق في حالة تركيب المرشحات بشكل غير صحيح. لاحظ أنه يجب عدم استخدام غسالة الأطباق دون وضع المرشحات في مكانها!

تنظيف أذرع الرش

قد تنسد الفتحات والمعامل في بعض الأحيان. تخلص من أي أوساخ باستخدام إبرة أو أداة مماثلة. تحتوي أذرع الرش كذلك على فتحات في الجزء السفلي منها.

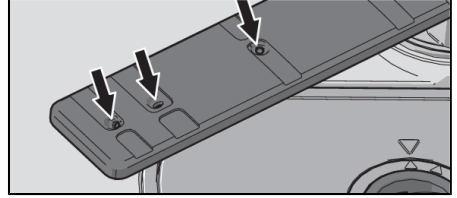

لتسهيل إجراء عملية التنظيف، يمكنك إزالة أذرع الرش. تذكر تركيبها بإحكام مرة أخرى في موضعها بعد ذلك.

ذراع الرش السفلي

- قم بسحب ذراع الرش السفلي بشكل مستقيم لأعلى من أجل تحريره.

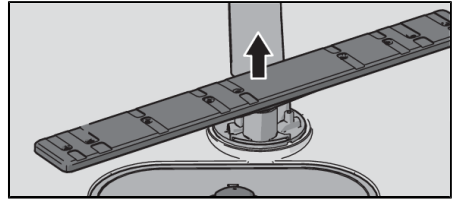

ذراع الرش العلوي

1. قم بسحب السلة العلوية للخارج.
2. قم بفك محامل ذراع الرش في عكس اتجاه عقارب الساعة لفك ذراع الرش من السلة العلوية.

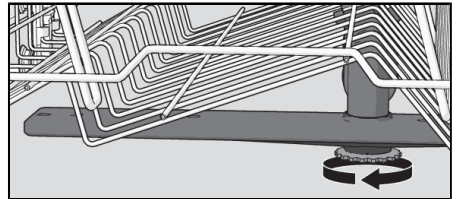

تنظيف غسالة الأطباق من الداخل والخارج

الباب وسدادة الباب

افتح الباب. نظف جوانب الباب وسدادة الباب بانتظام باستخدام قطعة قماش مبللة قليلاً. نظف سدادة الباب عند الحافة الأمامية السفلية لغسالة الأطباق باستخدام فرشاة تنظيف.

الشاشة والأزرار

حافظ على نظافة الشاشة والأزرار. استخدم قطعة قماش جافة أو مبللة قليلاً لمسحهما عند الضرورة. تجنب تماماً استعمال مستحضرات التنظيف - فقد تؤدي إلى تكوّن خدوش على السطح. استخدم مفتاح التشغيل الرئيسي لإيقاف تشغيل غسالة الأطباق عند تنظيف الأزرار لتلافي تنشيطها دون قصد.

حوض غسالة الأطباق

حوض غسالة الأطباق مصنوع من مادة الفولاذ المقاوم للصدأ ويتم الحفاظ على نظافته عن طريق الاستخدام المعتاد (عند استخدامه بانتظام).

إذا كان الماء لديك عسراً، فقد تتكوّن ترسبات كلسية في غسالة الأطباق. في حالة حدوث ذلك، قم بتشغيل البرنامج التنظيف الذاتي مع وضع معلقين كبيرتين من حمض الستريك في حجرة المنظف (دون وضع أطباق في الجهاز). تتوفر أيضاً منظفات خاصة لغسالة الأطباق في السوق.

إزالة الانسدادات

إزالة انسداد مضخة التصريف

إذا كانت غسالة الأطباق لا تزال تحتوي على ماء بداخلها بعد انتهاء البرنامج، فقد يكون هناك انسداد في مضخة التصريف. يمكن إزالة هذه الانسدادات بسهولة.

1. قم بإيقاف تشغيل غسالة الأطباق باستخدام مفتاح الطاقة الرئيسي ثم افصلها من مقيس الطاقة بالمئات.
 2. قم بفك المرشح الفلتر والمرشح الناعم.
 3. قم بتصريف الماء من حوض غسالة الأطباق.
 4. لفحص مضخة التصريف، قم بإزالة السدادة الملونة الموجودة على اليمين في المصرف السفلي.
 5. أدر عجلة المضخة الموجودة خلف مضخة التصريف بواسطة اليد. وقم بإزالة أي أدوات بحرص.
 6. أعد تركيب سدادة مضخة التصريف مع المرشحين الناعم والفلتر.
 7. أعد توصيل الطاقة بالغسالة مرة أخرى.
- إذا استمر عدم بدء تشغيل غسالة الأطباق وسماع صوت أزيز، فقد يدل ذلك على تنشيط الحماية ضد التدفق الزائد.
- أوقف إمداد الماء.
 - قم بنزع القابس من مقيس إمداد الطاقة بالمئات.
 - اتصل بقسم الصيانة.

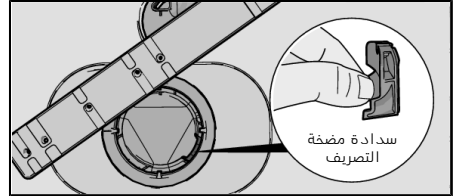

ملحوظة!

لا تنس إعادة تركيب سدادة مضخة التصريف.

إزالة انسداد مرشح خرطوم الإدخال

إذا كان مصدر المياه يحتوي على جزيئات صغيرة، فقد ينسد المرشح الخارجي الموجود بخرطوم الإدخال، مما يؤدي إلى خطأ في مدخل المياه.

1. قم بإيقاف تشغيل غسالة الأطباق باستخدام مفتاح الطاقة الرئيسي ثم افصلها من مقيس الطاقة بالمئات.
2. أغلق صنبور المياه.
3. قم بفك خرطوم الإدخال.
4. قم بفك المرشح الخارجي بحرص من خرطوم الإدخال وتنظيفه.
5. أعد تركيب المرشح وتأكد من وضع المشية في الموضع الصحيح.
6. ثبت خرطوم الإدخال بإحكام في موضعه.

7. قم بتوصيل غسالة الأطباق في مقبس الطاقة بالحائط ثم افتح صنوبر المياه. اترك الضغط يستقر لفترة قصيرة وتأكد من عدم وجود تسريب للمياه بالوصلة.

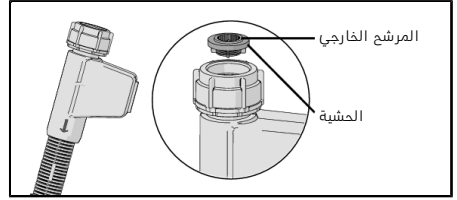

استكشاف المشكلات وإصلاحها

الإجراء	نوع العطل المعروض على الشاشة
قم بإزالة انسداد مضخة التصريف. راجع القسم تعليمات العناية والصيانة. في حالة استمرار المشكلة، اتصل بقسم الصيانة.	F10 ملاً حتى يفيض
راجع "تظل الماء في غسالة الأطباق" في الجدول "المشكلة" الموضح أدناه. في حالة استمرار المشكلة، اتصل بقسم الصيانة.	F11 خطأ في مخرج المياه
تأكد من فتح صنبور المياه. تأكد من عدم انسداد المرشح الخارجي الموجود بخرطوم الإدخال. راجع إزالة انسداد مرشح خرطوم الإدخال في الفصل تعليمات العناية والصيانة. في حالة استمرار المشكلة، اتصل بقسم الصيانة.	F12 خطأ في مدخل المياه
قم بغلق صنبور المياه والاتصال بقسم الخدمة.	F40 تسرب في صمام مدخل
نظف المرشح الفلتر والناعم. تأكد من عدم انسداد المرشح الخارجي الموجود بخرطوم الإدخال. في حالة استمرار المشكلة، اتصل بقسم الصيانة.	F52 خطأ في منسوب المياه
قم بغلق صنبور المياه والاتصال بقسم الخدمة.	F54 ملاً حتى يفيض
اتصل بقسم الصيانة.	F56 خطأ في الدوران
تأكد من فتح صنبور المياه. تأكد من عدم انسداد المرشح الخارجي الموجود بخرطوم الإدخال. راجع إزالة انسداد مرشح خرطوم الإدخال في الفصل تعليمات العناية والصيانة. في حالة استمرار المشكلة، اتصل بقسم الصيانة.	F67 خطأ في مدخل المياه

اضغط على أي زر لمسح رسالة الخطأ.

الإجراء	الأسباب المحتملة	المشكلة
انتظر دقيقة ثم أعد المحاولة.	قمت بالضغط على الأزرار اللمس فور فتح الباب.	لا تستجيب الأزرار عند الضغط عليها.
قم بالتنظيف بواسطة قطعة قماش نظيفة جافة أو مبللة قليلاً.	الأزرار متسخة.	
افتح الباب. لا تعمل الأزرار إلا عندما يكون الباب مفتوحاً.	الباب مغلق.	
تأكد من أن السلال موضوعة بشكل أفقي بطريقة صحيحة.	السلال غير موضوعة بطريقة صحيحة.	يتعذر غلق الباب.
تأكد من أن الأطباق لا تسبب إعاقة السلال من الزلق بطريقة صحيحة في موضعها.		
افحص قفل الباب. إذا لم يستقر بإحكام في موضعه ويتم قفله، فافتح الباب. اضغط مع الاستمرار على الزر الخاص بالخيار تفتح تلقائياً حتى يبدأ الزر في الوميض. انتظر حتى يتوقف عن الوميض (60 ثانية). أغلق الباب. تأكد من استقرار قفل الباب بإحكام في موضعه وقفله.	لم يتم إحكام قفل الباب في موضعه وقفله.	
افحص.	عدم غلق الباب بطريقة صحيحة.	غسالة الأطباق لا تبدأ التشغيل.

المشكلة	الأسباب المحتملة	الإجراء
	قمت بفتح غسالة الأطباق لإضافة المزيد من الأطباق أثناء وجود برنامج قيد التشغيل.	أغلق الباب وانتظر. بعد فترة قصيرة، تستأنف غسالة الأطباق البرنامج.
	لم يتم إحكام قفل الباب في موضعه وقفله.	افحص قفل الباب. إذا لم يستقر بإحكام في موضعه ويتم قفله، فافتح الباب. اضغط مع الاستمرار على الزر الخاص بالخيار تفتح تلقائياً حتى يبدأ الزر في الوميض. انتظر حتى يتوقف عن الوميض (60 ثانية). أغلق الباب. تأكد من استقرار قفل الباب بإحكام في موضعه وقفله.
	تعثر المصهر/ قاطع الدائرة الكهربائية.	افحص.
	القباس غير موصل في مقبس الطاقة بالمناط.	افحص.
	صنبور المياه مغلق.	افحص.
	تدفق زائد/ تسرب.	افحص.
	سماع صوت أزيز (مضخة التصريف) من غسالة الأطباق وعدم التوقف عند وضع مفتاح الطاقة الرئيسي في وضع إيقاف التشغيل.	أوقف إمداد صنبور المياه. قم بسمب القابس للخارج واتصل بقسم الخدمة.
	تأكد من عدم اختيار الخيار بداية متاخرة.	اضغط مع الاستمرار على مفتاح الطاقة الرئيسي حتى يتم إيقاف تشغيل الشاشة إذا كنت تريد إلغاء الخيار بداية متاخرة. أعد تشغيل غسالة الأطباق.
الأطباق غير نظيفة.	أذرع الرش لا تدور.	قم بإزالة الأذرع وتنظيفها.
	انسداد فتحات ذراع الرش أو محامله.	افحص لمعرفة إذا كانت الأطباق لا تسبب إعاقة لأذرع الرش أم لا.
	برنامج غسيل الأطباق غير مناسب.	نظف أزرع الرش. راجع الفصل تعليمات العناية والصيانة.
	كمية مادة منظفة غير صحيحة.	حدد برنامجاً ذا درجة حرارة مرتفعة لإذابة الشحوم المتراكمة على الأطباق شديدة الاتساخ، مثل غسيل مكثف.
	مادة منظفة قديمة. المادة المنظفة عرضة للتلف.	الكمية بحسب عسرة الماء. كمية كبيرة للغاية أو صغيرة للغاية من المادة المنظفة، الحصول على نتائج غسيل أطباق رديئة.
		تجنب الحزم الكبيرة.

المشكلة	الأسباب المحتملة	الإجراء
	الأطباق محملة بطريقة غير صحيحة.	لا تتم بتغطية الأواني الخزفية بسلطانية كبيرة الحجم أو ما شابه ذلك. تجنب وضع كؤوس طويلة للغاية في زوايا السلال.
	قد تنقلب الكؤوس والأكواب على بعضها أثناء البرنامج.	ضع الأطباق بشكل ثابت.
	المرشحات غير مركبة بطريقة صحيحة.	تأكد من تثبيت مقبض المرشح في وضع الإيقاف.
	سداة مضخة التصريف مفقودة.	تأكد من أن السداة الملونة الموجودة على اليمين في المصرف السفلي في موضعها. راجع فصل تعليمات العناية والصيانة.
البقع على الأوانياستانلس ستيل أو الأواني الفضية.	بعض أنواع المواد الغذائية مثل المستردة، والمايونيز والليمون والخل والملح وإضافات السلطة قد تؤدي إلى حدوث لطخات على الأواني الستانلس ستيل في حال تركها لفترة طويلة للغاية.	اشطف الأطباق لإزالة هذه الأنواع من بقايا الطعام إذا لم تكن تنوي تشغيل غسالة الأطباق في الحال. فكر في استخدام البرنامج برنامج مدته ساعة مع الخيار غسيل سريع جدا.
	قد تؤدي جميع الأواني الستانلس ستايل في حدوث لطخات على الأواني الفضية في حال ملامستها أثناء غسيل الأطباق. قد يؤدي الألومنيوم كذلك إلى حدوث لطخات على الأطباق.	لتفادي ظهور علامات على الأطباق وانطفاء بريقها، افصل الأطباق المصنوعة من معادن مختلفة، مثل الفضة والفولاذ المقاوم للصدأ والألومنيوم.
اللطخات أو الطبقات في الأطباق.	جهاز تعقيم الماء يتسرب منه الملح.	افحص للتأكد من أن غطاء حجيرة الملح محكم الربط بطريقة صحيحة. وإلا، فاتصل بقسم الخدمة.
	إعداد جهاز تعقيم الماء غير صحيح.	انظر قسم الإعدادات.
	تعيين كمية المادة المساعدة على الشطف غير صحيحة.	انظر قسم الإعدادات.
	حجيرة الملح فارغة.	قم بإضافة الملح. انظر قسم قبل الغسيل للمرة الأولى.
	يتم استخدام المادة المنظفة 3 في 1/الكل في واحد مع تنشيط الإعداد 3 TAB (المادة المنظفة 3 في 1/الكل في واحد).	قم بإلغاء تنشيط الإعداد 3 TAB (المادة المنظفة 3 في 1/الكل في واحد) وإضافة الملح والمادة المساعدة على الشطف.
	درجة حرارة عالية للغاية، و/أو مادة منظفة كبيرة للغاية قد تؤدي إلى حفر القوالب على الكريستال. لسوء الحظ، لا يمكن إصلاح ذلك، بل تفاديه فقط.	قم بغسيل الأواني الكريستال القابلة للكسر عند درجة حرارة منخفضة بواسطة بمقدار صغير من المادة المنظفة المحافظة. اتصل بالجهة الصانعة للمادة المنظفة.

المشكلة	الأسباب المحتملة	الإجراء
الأطباق عليها طبقة بيضاء/ زرقاء ملصوقة.	تحسين كمية المادة المساعدة على الشطف عالي للغاية.	قم بخفض الكمية. انظر الى قسم قبل الغسيل للمرة الأولى والإعدادات. إذا كان لديك ماء يسر جداً، فقد ترغب في تخفيف المادة المساعدة على الشطف بالماء بمقدار نصفه.
اللطات المتروكة بعد الغسيل	قد يصعب من الصعب إزالة أحمر الشفاه والشاي أثناء الغسيل.	استخدم المادة المنظفة مع مادة تبيض.
وجود بقايا مادة منظفة في حبيرة المادة المنظفة بعد غسيل الأطباق.	كانت حبيرة المادة المنظفة رطبة عند إضافة المادة المنظفة.	يجب أن تكون حبيرة المادة المنظفة جافة عند إضافة المادة المنظفة.
سماع صوت خشخشة أثناء غسيل الأطباق.	لم يتم وضع الأطباق بطريقة صحيحة أو أن أذرع الرش لا تدور.	تأكد من أن الأطباق موضوعة بطريقة آمنة. قم بدوران أذرع الرش للتأكد من إمكانية دورانها.
1 دقيقة تظهر في شاشة العرض	يستغرق البرنامج وقتاً أطول من الوقت المقدر.	لا يوجد إجراء. يتم تخزين وقت البرنامج وعرض الوقت الصحيح في المرة التالية التي يتم فيها تشغيل البرنامج.
يظل الماء في غسالة الأطباق.	انسداد المرشحات.	قم بتنظيف المرشحات الخشنة والناعمة.
	المرشحات غير مُركبة بطريقة صحيحة.	تأكد من تثبيت مقبض المُرشح في وضع الإيقاف.
	وجود بقايا في مضخة التصريف.	قم بتنظيف مضخة التصريف. انظر قسم تعليمات العناية والصيانة.
	سدادة مضخة التصريف مفقودة.	تأكد من أن السدادة الملونة الموجودة على اليمين في المصرف السفلي في موضعها. راجع فصل تعليمات العناية والصيانة.
	وجود التواء في خرطوم التصريف.	تأكد من أن الخرطوم لا يوجد به أي التواءات أو منحنيات حادة.
	انسداد خرطوم التصريف.	افصل خرطوم التصريف من موضع توصيله بمحبس المياه الخاص بوحدة البالوعة. تأكد من عدم وجود أي أوساخ ملتصقة وأن القطر الداخلي للوصلة يبلغ 14 مم على الأقل.
رائحة سيئة في غسالة الأطباق.	وجود أوساخ حول موانع التسرب وفي الزوايا.	قم بالتنظيف باستخدام فرشاة الغسيل والمنظف الرغوي المنخفض.
	تم تحديد برامج ذات درجة حرارة منخفضة لفترة طويلة.	قم بتشغيل برنامج ذي درجة حرارة أعلى مرة واحدة في الشهر تقريباً. أو حدد برنامج التنظيف الذاتي. انظر التنظيف الذاتي في الفصل استخدام غسالة الأطباق.

المشكلة	الأسباب المحتملة	الإجراء
ترسبات الشحوم في غسالة الأطباق.	تم تحديد برامج ذات درجة حرارة منخفضة لفترة طويلة.	حدد برنامجًا ذا درجة حرارة مرتفعة لإذابة الشحوم المتراكمة على الأطباق شديدة الاتساخ، مثل غسيل مكثف. أو قم بتشغيل برنامج تنظيف ذاتي. انظر التنظيف الذاتي في الفصل استخدام غسالة الأطباق.
الأطباق غير جافة بشكل كافي.	لم يتم تنشيط الخيار تفتح تلقائياً .	قم بتنشيط خيار تفتح تلقائياً .
	غسالة الأطباق غير محملة بشكل كامل.	قم بتحميل غسالة الأطباق بشكل كامل.
	يلزم إضافة المادة المساعدة على الشطف أو أن الكمية المعينة منخفضة للغاية.	قم بإضافة المادة المساعدة على الشطف أو زيادة كمية المادة المساعدة على الشطف. انظر الى قسم قبل الغسيل للمرة الأولى والإعدادات.
	يتم استخدام المادة المنظفة 3 في 1/الكل في واحد مع تنشيط الإعداد TAB (المادة المنظفة 3 في 1/الكل في واحد).	قم بإلغاء تنشيط الإعداد TAB (المادة المنظفة 3 في 1/الكل في واحد) وإضافة الملح والمادة المساعدة على الشطف.

التركيب

[مم]

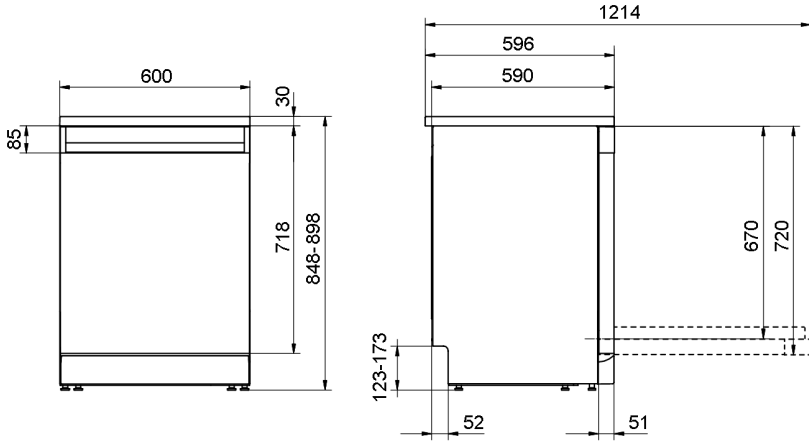

الأبعاد الإسمية. قد تختلف القياسات الفعلية.

إرشادات مهمة للسلامة

- يجب أن يتم القيام بأعمال التوصيلات بالكهرباء، الماء، والتصريف على يد فني مؤهل.
- قم دوماً باتباع القوانين سارية المفعول الخاصة بالماء والتصريف والكهرباء.
- توخ الحذر أثناء التركيب! ارتد القفازات الواقية! يجب أن يكون هناك شخصان خلال عملية التركيب!
- ضع صينية تنقيط على الأرض أسفل غسالة الأطباق لمنع حدوث تلف بفعل أي تسرب للماء.
- قبل تثبيت غسالة الأطباق في موضعها باستخدام البراغي، قم بإجراء اختبار لها عن طريق تشغيل البرنامج برنامجه مدته ساعة مع الفخار غسل سريع جداً. تأكد من امتلاء غسالة الأطباق بالماء ومن تصريفه. تأكد أيضاً من عدم وجود أي تسريب من التوصيلات.

تحذير! ⚠

قم بإيقاف مصدر إمداد الماء عند تركيب غسالة الأطباق!

يجب فصل القابس أو الطاقة الواصلة إلى المقبس أثناء القيام بأعمال في الغسالة!

واقى الباب أثناء النقل

تذكر إزالة واقى الباب أثناء النقل عند إخراج غسالة الأطباق من عبوتها.

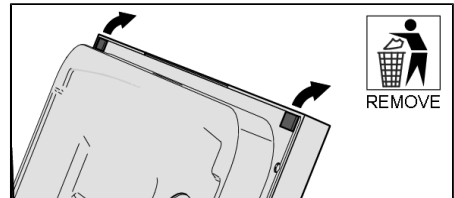

وضع غسالة الأطباق

يمكن تركيب غسالة الأطباق تحت سطح عمل أو بشكل منفرد. تأكد من ثبات وصلابة المساحة التي سيتم تركيب غسالة الأطباق عليها.

قم بضبط الارتفاع، وزلق غسالة الأطباق في موضعها

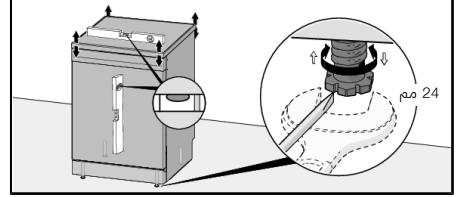

كوحدة قائمة بذاتها

1. تأكد أن المنطقة التي سيتم تركيب غسالة الأطباق فوقها ثابتة. اضبط ارتفاع غسالة الأطباق باستخدام الاقدام الأربعة حتى تصعب غسالة الأطباق في وضع مستوي. يمكن إمالة غسالة الأطباق بما لا يزيد عن 5 مم.
2. بمجرد ضبط الاقدام بصورة سليمة، أحكم تثبيت القوائم المضادة للصدمات بقوة على الأرض.

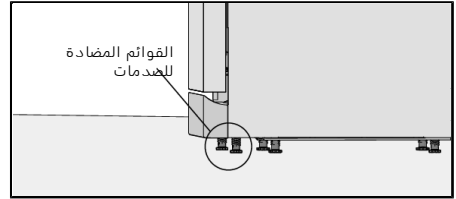

التركيب كوحدة مضمنة

1. ابدأ بقياس الارتفاع من الأرضية إلى الحافة السفلية لطاولة العمل.
2. قم بقياس الارتفاع من الأرضية إلى الحافة العلوية من غسالة الأطباق.
3. قم بضبط القدم الأمامي عن طريق لفها باتجاه عقارب الساعة لرفع غسالة الأطباق، وبعكس اتجاه حركة عقارب الساعة لخفض غسالة الأطباق.
4. قم بإمالة غسالة الأطباق إلى الأمام قليلاً واضبط القدم الخلفي باستخدام البرغي الموجود في الجزء الأمامي من غسالة الأطباق. قم بلف البرغي في اتجاه عقارب الساعة لخفض الغسالة أو في عكس اتجاه عقارب الساعة لرفعها.
5. تأكد من وجود فجوة هوائية لا تقل عن 3 مم بين الجانب السفلي لطاولة العمل والحافة العلوية لغسالة الأطباق.
6. قم بزلق غسالة الأطباق في موضعها.
7. قم بالسحب عبر خرطوميم التصريف والإمداد عندما يتم زلق الجهاز لتثبيته في موضعه.
8. تأكد من عدم وجود أي التواءات أو انحناءات حادة على الخرطوميم، وتأكد من عدم وجود أي شيء قد يؤدي إلى تلف الخرطوميم.

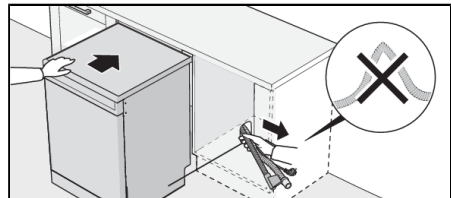

- تأكد من تركيب الغسالة بحيث يمكن فتح الباب دون عوائق، وإلا فقد تتعطل وظيفة قفل الباب.
- 6. قم بإجراء أي عمليات ضبط نهائية للاقدام الأمامية (يمكن إمالة غسالة الأطباق بما لا يزيد عن 5 مم).

7. بمجرد ضبط الاقدام بصورة سليمة، أحكم تثبيت القوائم المضادة للصدمات بقوة على الأرض.

يمكن أيضًا تركيب غسالة الأطباق في تجويف دون طاولة العمل الخاصة بها، راجع إزالة طاولة عمل غسالة الأطباق.

تركيب القاعدة

(الموجودة داخل غسالة الأطباق.)

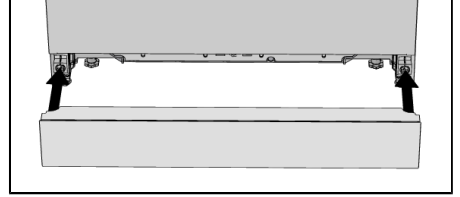

التوصيل بالمصرف

تعد غسالة الأطباق ملائمة عند التركيب في وضع الارتفاع بالسطح العلوي (للحصول على ارتفاع تشغيل مربع). مما يعني إمكانية وضع غسالة الأطباق في مكان يمر خلاله خرطوم التصريف إلى مستوى منخفض عن الجزء السفلي من غسالة الأطباق، كتوجيهه مباشرة إلى مصرف الأرضية. غسالة الأطباق مركبة بجهاز ضد التفريغ وهو مدمج لمنع الجهاز من تفريغ الماء أثناء دورة الغسيل.

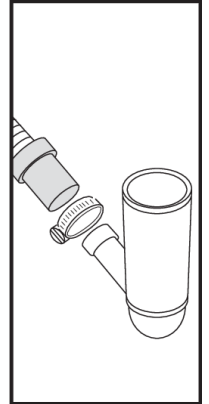
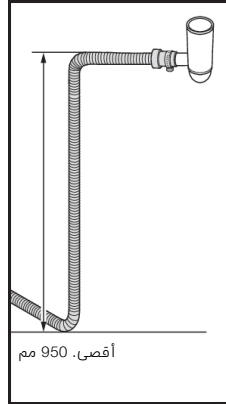
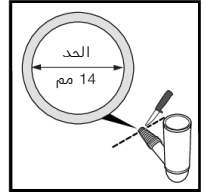
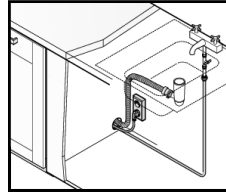

يمكن كذلك توصيل خرطوم التصريف بحلقة التوصيل الموجودة على مانع دخول الماء بوحدة البالوعة. يجب أن يوجد حلقة التوصيل قطر داخلي لا يقل عن 14 مم.

يمكن زيادة طول خرطوم التصريف بحد أقصى 3 م (الطول الكلي لخرطوم التصريف يجب أن لا يتجاوز 4.5 م). يجب أن يوجد بالوصلات وأنابيب التوصيل قطر داخلي لا يقل عن 14 مم. ومع ذلك، يمكن استبدال خرطوم التصريف بشكل مثالي بخرطوم جديد دون وصلات.

يجب أن لا يزيد أي جزء من خرطوم التصريف عن 950 مم بما يتجاوز الجزء السفلي من غسالة الأطباق.

قم بتثبيت خرطوم التصريف مع قامط (المشبك) خرطوم. تأكد من عدم وجود أي التواءات بخرطوم التصريف.

التوصيل بمصدر للمياه

لا تستخدم سوى خرطوم الإدخال المرفق مع غسالة الأطباق. لا تقم بإعادة استخدام الخراطيم القديمة أو الخراطيم الاحتياطية الأخرى.

يجب تركيب أنبوب الإمداد مع صنبور مياه (محبس). كما يجب تركيب صنبور المياه في موضع يسهل الوصول إليه لكي يتسنى إغلاق المياه في حالة ضرورة نقل غسالة الأطباق.

بمجرد الانتهاء من عملية التركيب، افتح صنبور المياه واترك الضغط يستقر لفترة قصيرة. تأكد من عدم وجود تسريب للمياه بجميع الوصلات.

التوصيل بمصدر الماء البارد

قم بتوصيل غسالة الأطباق بمصدر الماء البارد في حالة تدفئة المبنى باستخدام النفط، أو الكهرباء، أو الغاز.

التوصيل بمصدر الماء الساخن

قم بتوصيل غسالة الأطباق بمصدر الماء الساخن (بحد أقصى 70 مئوية) في حالة تدفئة المبنى باستخدام وسيلة تدفئة تمتاز بكفاءة استهلاك الطاقة مثل نظام تدفئة المناطق السكنية، أو الطاقة الشمسية، أو الطاقة الحرارية الأرضية. يؤدي اختيار وصلة الماء الساخن إلى خفض فترات غسل الأطباق وتقليل معدل استهلاك الطاقة لغسالة الأطباق.

ملحوظة!

لا تتجاوز درجة حرارة مصدر المياه المسموحة. لا تستطيع بعض المواد المستخدمة في بعض أدوات الطهي تحمل الحرارة الشديدة. راجع الأطباق القابلة للكسر في الفصل تعبئة غسالة الأطباق.

التوصيل الكهربائي

يمكن العثور على المعلومات المتعلقة بالتوصيل الكهربائي على لوحة الرقم التسلسلي. يجب أن تتطابق هذه المواصفات مع إمداد الكهرباء.

يجب توصيل غسالة الأطباق بمقبس مؤرض.

يجب وضع مقبس الكهرباء المركب بالحاظ خارج منطقة التركيب على نحو يسهل الوصول إليه بعد تركيب غسالة الأطباق. لا تستخدم كابل استطالة!

ملحوظة!

يجب إجراء عمليات تغيير الكبلات الكهربائية وكذلك أعمال الإصلاح والصيانة المتعلقة بالسلامة أو الأداء لدى مركز الصيانة الخاص بالشركة المصنعة أو بمعرفة شخص على نفس القدر من الكفاءة المهنية.

إزالة طاولة عمل غسالة الأطباق

يمكن تركيب غسالة الأطباق في تجويف دون طاولة العمل الخاصة بها. في حالة إزالة طاولة عمل غسالة الأطباق، يجب تركيب الغسالة بحيث تكون محاطة من كلا الجانبين وأسفل طاولة عمل منفصلة. إذا تم تركيب غسالة الأطباق بحيث يكون أحد جانبيها ظاهرًا، يجب تركيب دعامة بالخلف لغسالة الأطباق. يمكن شراء الملحقات من جهة شراء غسالة الأطباق.

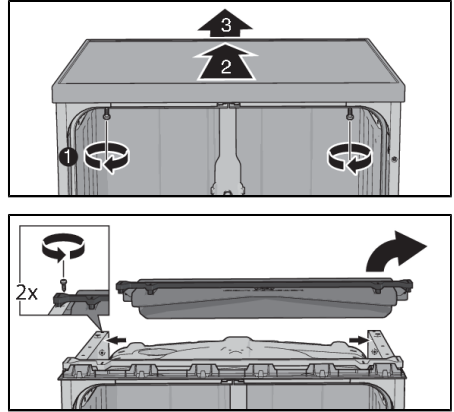

للتثبيت في تجويف، راجع قسم وضع غسالة الأطباق.

الخدمة

اقرأ الفصل استكشاف المشكلات وإصلاحها قبل الاتصال بمركز الصيانة. إذا واجهت مشكلة لا تستطيع حلها، فيرجى الاتصال بأقرب مركز صيانة للحصول على مساعدة من أشخاص متخصصين.

عند إجراء الاتصال، احرص على توفير التفاصيل الموجودة على لوحة الرقم التسلسلي. قم كذلك بتوفير رقم المادة (1) والرقم التسلسلي (2).

يرجى ملاحظة أن أعمال الإصلاح التي تتم بمعرفة أشخاص غير متخصصين قد تُعرض سلامة المستخدم للخطر وتؤثر على الضمان.

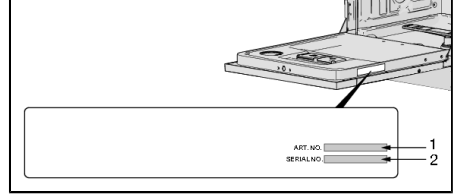

المعلومات الفنية

البيانات الفنية

الارتفاع:	848-898 مم
العرض:	600 مم
العمق:	596 مم
الوزن:	55 كغم ⁽¹⁾
ضغط الماء:	0.03-1.0 ميغا باسكال
التوصيل الكهربائي:	انظر لوحة بيانات النوع.
القدرة المُقدّرة:	انظر لوحة بيانات النوع.

⁽¹⁾ قد يختلف الوزن بسبب اختلاف المواصفات.

gorenje

GORENJE gospodinjski aparati, d.o.o. • Partizanska 12, 3320 Velenje, Slovenia
Phone: +386 (0)3 899 10 00 • Fax: +386 (0)3 899 28 00 • www.gorenje.com



846370-a3



نمفط بحق التغيير.