

gorenje

PT

Instruções de utilização

Máquina de lavar loiça

GV631E60

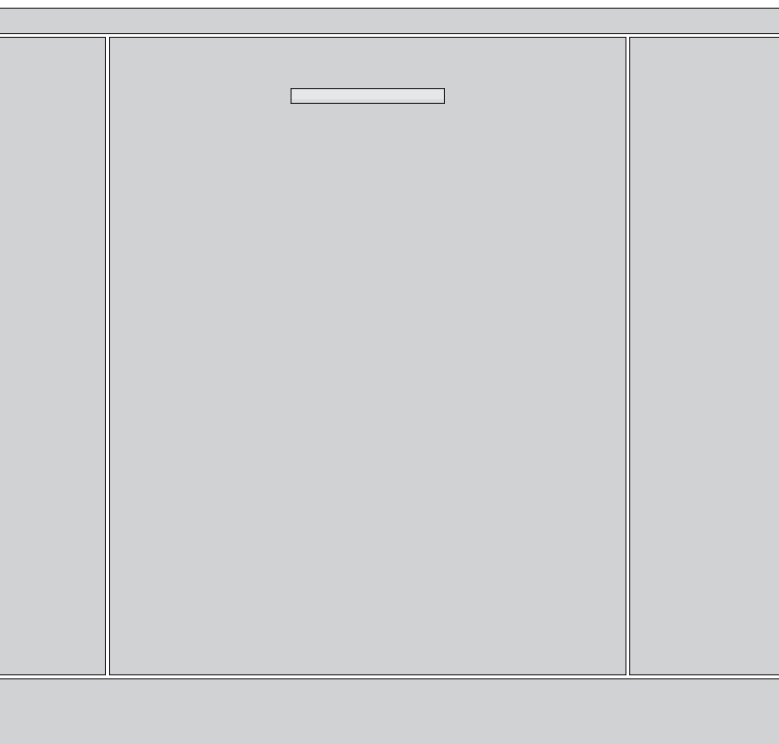

Índice

A sua máquina de lavar loiça	4
Instruções de segurança	5
Instalação	6
Armazenamento de Inverno/Transporte	6
Função de proteção contra inundações	6
Material de embalagem	6
Eliminação	6
Antes de lavar pela primeira vez	7
Dureza da água	7
Consulte o Dureza da água	7
Atestar com sal	7
Consulte o Auxiliar de enxaguamento	8
Encher com abrillantador	8
Lavagem de loiça mais ecológica	9
A máquina de lavar loiça poupa energia e água	9
Carregar a máquina de lavar loiça	10
Loiça frágil	10
A carga afeta os resultados	10
Os cestos da máquina de lavar loiça	10
Cesto superior	10
Cesto inferior	11
Cesto dos talheres	11
Utilização da máquina de lavar loiça	13
Adicione detergente	13
O interruptor de alimentação principal	14
PROGRAMS - Selecionar o programa	14
- Selecionar opção	15
Ligue a máquina de lavar loiça	15
TIME - Tempo restante	16
Parar ou alterar um programa	16
Quer colocar mais loiça?	16
Se a máquina for desligada devido a uma falha elétrica	16
Quando o programa terminar	16
Como obter os melhores resultados de secagem	16
Descarregar a máquina de lavar loiça	16
Mapa de programas	17
Definições	18
Abra o menu de definições:	18
Agora pode ajustar as seguintes definições:	18
Manutenção e limpeza	20
Encher com abrillantador	20
Atestar com sal	20
Limpar os filtros	21
Limpar os braços de pulverização	22
Limpar a máquina de lavar loiça por dentro e por fora	22

Remover os bloqueios	23
Deteção de problemas	25
Instalação	30
Instruções de segurança	30
Configuração	30
Ligação de drenagem	31
Ligação à alimentação de água	31
Ligação eléctrica	32
Assistência	33
Dados técnicos e etiqueta energética	34
Dados técnicos	34
Informação aos consumidores	34
Informações para a realização de testes	34

A sua máquina de lavar loiça

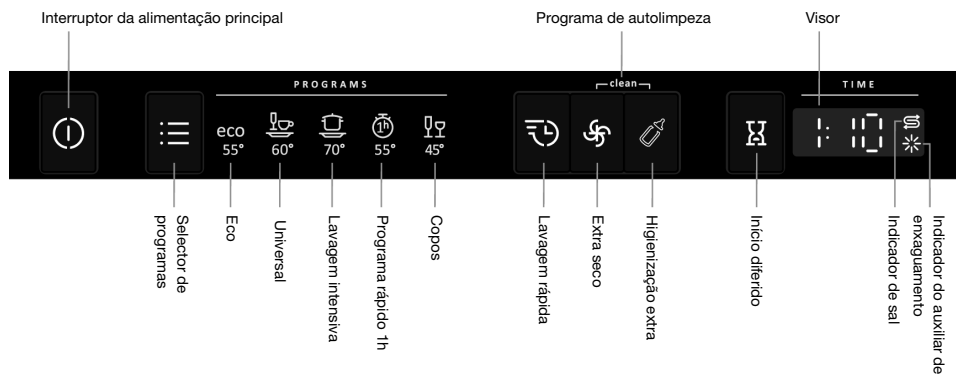

Instale a máquina de lavar loiça, ver o capítulo Instalação. A seguir, abra a porta e prima o interruptor da alimentação principal para começar a utilizar a máquina.

A primeira vez que a máquina de lavar loiça é ligada, é importante que escolha as configurações certas para assegurar bons resultados de lavagem da loiça. Ver o capítulo Antes de lavar pela primeira vez.

Instruções de segurança

- Leia as instruções de utilização e guarde-as num local seguro!
- Número de conjuntos de talheres: 13
- Nunca utilize a máquina de lavar loiça para outra finalidade diferente da especificada nestas instruções de utilização.
- Não carregue a porta da máquina de lavar loiça ou os cestos da máquina de lavar loiça com objetos que não sejam loiça.
- Nunca deixe a porta da máquina de lavar loiça aberta, alguém pode tropeçar.
- Utilize unicamente detergente para máquina de lavar loiça!
- Esta máquina pode ser utilizada por crianças a partir dos 8 anos de idade e por pessoas com capacidades físicas ou mentais reduzidas, perda de memória ou falta de experiência e de conhecimentos. Estas pessoas devem ser supervisionadas ao utilizarem a máquina ou terem instruções sobre a utilização da máquina e compreender os riscos que podem ocorrer. A limpeza da máquina não deve ser realizada por crianças sem supervisão.
- Os cabos da rede elétrica danificados só podem ser substituídos por um eletricista qualificado.
- A máquina de lavar loiça só deve ser utilizada em ambientes domésticos para lavagem de loiça doméstica. Todas as outras utilizações são proibidas.
- Nunca coloque loiça com resíduos de solventes na máquina de lavar loiça devido ao risco de explosão. Nem loiça com cinza, cera ou lubrificantes pode ser lavada na máquina de lavar loiça.
- As crianças devem ser supervisionadas. Não deixe que as crianças usem ou brinquem com a máquina de lavar loiça. Esteja especialmente atento quando a porta estiver aberta. Pode ter ficado algum detergente no interior! Depois de adicionar o detergente, coloque a máquina em funcionamento de imediato.

**CUIDADO!**

As facas e outros artigos pontiagudos têm de ser colocados com as pontas para baixo no cesto de talheres ou na horizontal noutros cestos.

**CUIDADO!**

As crianças têm de ser supervisionadas – o detergente da máquina de lavar loiça é corrosivo!

Instalação

Ver a secção Instalação.

Armazenamento de Inverno/Transporte

Guarde a máquina de lavar loiça acima da temperatura de congelação e evite o transporte em longas distâncias em condições de muito frio. Transporte a máquina de lavar loiça na vertical ou deitada de costas.

Função de proteção contra inundações

A proteção contra inundações começa a bombear a máquina e desliga a alimentação de água se o nível desta na máquina de lavar loiça exceder o valor normal. Se a proteção contra inundações for ativada, F54 aparece no visor. Desligue a alimentação de água e contacte a assistência técnica.

Material de embalagem

A embalagem exterior protege o produto durante o transporte. Os materiais de embalagem são recicláveis. Separe os diferentes materiais de embalagem para ajudar a reduzir o uso de matérias-primas e resíduos. O revendedor pode levar a embalagem para reciclagem ou indicar-lhe o centro de reciclagem mais próximo. A embalagem é composta por:

- Cartão ondulado feito com até 100% de material reciclado.
- Poliestireno expandido (EPS) sem adição de cloro ou flúor.
- Suportes feitos de madeira não tratada.
- Protetor plástico feito de polietileno (PE).

Eliminação

A máquina de lavar loiça foi fabricada e rotulada para ser reciclada.

Quando a máquina de lavar loiça atinge o fim da sua vida de serviço e tem de ser eliminada, deve fazer-se de modo a ficar completamente inutilizável. Puxe o cabo elétrico para fora e corte o mais curto possível.

Contacte a sua autoridade local para informações sobre onde e como é que a sua máquina de lavar loiça deve ser corretamente reciclada.

Antes de lavar pela primeira vez

Dureza da água

Para obter bons resultados de lavagem, a máquina de lavar loiça necessita de água macia (água com baixo teor mineral). A água dura deixa um revestimento branco na loiça e na máquina de lavar loiça.

Verificar a dureza da água

A dureza da água é especificada utilizando a escala alemã de dureza da água (°dH) e a escala francesa de dureza da água (°fH).

Se a dureza da água da rede for superior em 6°dH (9°fH), a água tem de ser amaciada. Isto é feito automaticamente com a ajuda do amaciador de água incorporado. Para o amaciador funcionar de forma ideal, tem de ser ajustado para a dureza da água da rede. Depois de ter ajustado o amaciador de água, utilize detergente e abrillantador adequados a água macia.

Contacte a estação de tratamento de águas local para saber qual é a dureza da água na sua área.

Tome nota da dureza da água: _____

Se a dureza da água exceder 50°dH (89°fH), recomendamos a ligação de um amaciador de água externo.

Consumo aumentado durante a regeneração

O amaciador incorporado da máquina de lavar loiça é regenerado regularmente para manter a sua função. A regeneração prolonga o programa de lavagem de loiça e aumenta o consumo de energia e de água. A frequência com que o amaciador da máquina de lavar loiça é regenerado depende da definição seleccionada.

Exemplo: Se o Eco programa for executado com uma dureza da água de 14 °dH (25 °fH), o amaciador é regenerado a intervalos regulares (após 6 ciclos de lavagem), o consumo de energia aumenta em 0,015 kWh e o consumo de água aumenta em 2,3 litros enquanto o tempo de programa é prolongado em 3 minutos. A regeneração ocorre durante a lavagem principal do programa.

CUIDADO!

A água dura deixa um revestimento branco na loiça e na máquina de lavar loiça. Por conseguinte, é importante que seleccione a configuração correcta para o amaciador de água! Ver Dureza da água no capítulo Definições.

Nunca coloque a máquina de lavar loiça em funcionamento com um compartimento de sal vazio caso a rede de água tenha uma dureza de água superior a 6°dH (9°fH).

Consulte o Dureza da água

Capítulo Definições descreve como ajustar o amaciador de água.

Atestar com sal

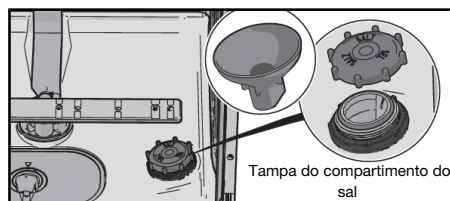

1. Desaparafuse a tampa do compartimento do sal.
2. Coloque o funil fornecido com a máquina de lavar loiça no orifício para encher o compartimento do sal. Primeiro adicione cerca de 1 l de água.
3. Em seguida, adicione sal, um máximo de 630 gram, até o compartimento ficar cheio. Utilize sal grosso ou sal especial para máquina de lavar loiça.
4. Limpe o excesso de sal de modo que a tampa possa ser enroscada com firmeza.

Para evitar manchas de ferrugem, um programa de lavagem de loiça tem de ser iniciado imediatamente após a adição de sal.

Consulte o Auxiliar de enxaguamento

O capítulo Definições descreve como definir a dosagem de auxiliar de enxaguamento.

✱ Encher com abrillantador

A secagem é mais rápida e um melhor resultado é alcançado se utilizar abrillantador. Também obterá um melhor resultado da lavagem da loiça com pratos limpos e sem manchas.

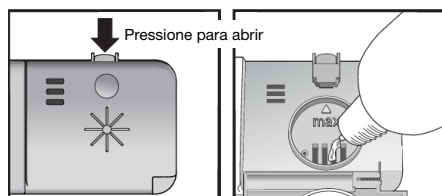

1. Abra a tampa do compartimento do auxiliar de enxaguamento.
2. Encha cuidadosamente com abrillantador até ao nível marcado **max**.
3. Limpe eventuais salpicos de auxiliar de enxaguamento à volta do compartimento.
4. Feche a tampa com firmeza.

Lavagem de loiça mais ecológica

A máquina de lavar loiça poupa energia e água

Utilizar uma máquina de lavar loiça numa configuração residencial, em geral, consome-se menos energia e água do que na lavagem da loiça à mão.

Não enxagúe em água corrente

Não passe a loiça por água antes de a colocar na máquina de lavar loiça, pois isto leva a um maior consumo de água e energia. Raspe simplesmente as partículas de comida grandes da loiça antes de a colocar na máquina.

Escolha um detergente ecológico

Leia a declaração ambiental na embalagem!

Detergente, abrillantador e sal a mais pode resultar numa lavagem menos eficaz da loiça e tem um maior impacto ambiental.

Faça um programa com a máquina de lavar loiça totalmente carregada

Poupe energia e água aguardando até que a máquina de lavar loiça esteja cheia antes de executar um programa (ver o número comum de lugares à mesa).

Faça os programas com uma temperatura baixa

Se a loiça só estiver ligeiramente suja, pode selecionar um programa com uma temperatura baixa.

Selecionar o programa de lavagem de loiça – Eco

Este programa é adequado para lavar normalmente loiça suja e é o programa mais eficaz em termos de consumo combinado de energia e água. Este programa é utilizado para avaliar a conformidade com a legislação UE sobre ecodesign.

O programa de lavagem de loiça foi concebido para uma lavagem eficaz utilizando o mínimo de energia e água possível. O programa lava a baixa temperatura durante muito tempo.

Abra um pouco a porta quando o programa tiver terminado

Conseguem-se melhores resultados de secagem se abrir a porta um pouco depois de o programa ter terminado. (se a máquina de lavar loiça estiver encastrada, o mobiliário circundante tem de ser resistente a qualquer condensação da máquina de lavar loiça.)

Ligação à água fria

Ligue a máquina de lavar loiça à alimentação de água fria caso o edifício seja aquecido utilizando óleo, eletricidade ou gás.

Ligação à alimentação de água quente

Ligue a máquina de lavar loiça à alimentação de água quente (máx. 70 °C) caso o edifício seja aquecido utilizando um meio energeticamente eficiente, como aquecimento municipal, energia solar ou energia geotérmica. A seleção de uma ligação de água quente corta os tempos dos programas e reduz o consumo de eletricidade da máquina de lavar loiça.

NOTA!

Não exceda a temperatura de alimentação de água permitida. Determinados materiais usados em alguns utensílios de cozinha não conseguem suportar altas temperaturas.

Carregar a máquina de lavar loiça

Loiça frágil

Existe um determinado tipo de loiça para cozinhar que não pode ser lavado na máquina. Isto pode acontecer por vários motivos. Alguns materiais não suportam altas temperaturas e outros podem ser danificados pelo detergente utilizado na máquina.

Tenha cuidado com, por exemplo, artigos feitos à mão, decoração frágil, vidro cristal, prata, cobre, estanho, alumínio, madeira e plástico. Procure a marcação “próprio para lavagem na máquina de lavar loiça”.

A carga afeta os resultados

Coloque a loiça cuidadosamente para assegurar os melhores resultados de lavagem e secagem com o menor consumo de energia e água possível. Dê à sua máquina de lavar loiça a melhor hipótese de alcançar e limpar todas as superfícies, assim como secar a loiça tão bem quanto possível.

- Todas as superfícies sujas devem ficar viradas para dentro e para baixo!
- Os pratos não devem ser colocados dentro ou sobre o outro.
- Incline a loiça com cavidades, como chávenas, para que a água de lavagem escorra. Isto é igualmente importante para os artigos de plástico.
- Certifique-se de que os artigos mais pequenos não caem do cesto da máquina; coloque-os no cesto de talheres.

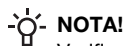

NOTA!

Verifique se os braços de pulverização rodam livremente.

Os cestos da máquina de lavar loiça

A máquina de lavar está equipada com um cesto superior e um cesto inferior com cesto de talheres.

O aspeto dos cestos pode diferir dependendo da configuração da máquina de lavar loiça.

Cesto superior

Coloque os copos, as canecas, as tigelas, os pratos de sobremesa e os pires no cesto superior. Todas as superfícies sujas devem ficar viradas para dentro e para baixo! Os copos de vinho são colocados na prateleira dos copos de vinho e as facas são colocadas no suporte das facas à direita (se montado).

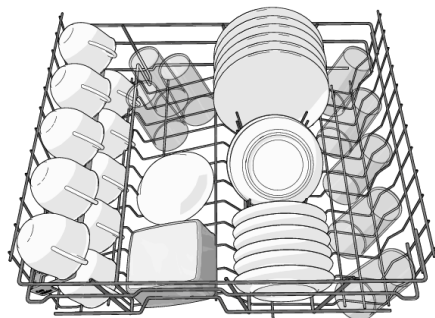

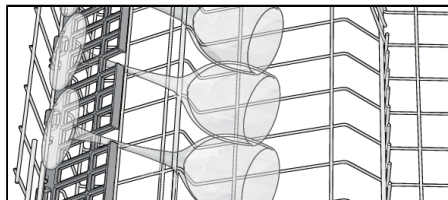

Elevar e baixar o cesto superior

1. Puxe o cesto superior para fora.
2. Agarre nas laterais do cesto superior com ambas as mãos e levante.
3. Levante repetidamente o cesto com ambas as mãos para mudar a sua posição. (O cesto superior pode ser ajustado em três posições.) Quando o cesto superior está na posição mais alta de elevação, ele regressará à posição mais baixa. Tenha em atenção que ambos os lados do cesto devem sempre ser ajustados à mesma altura.

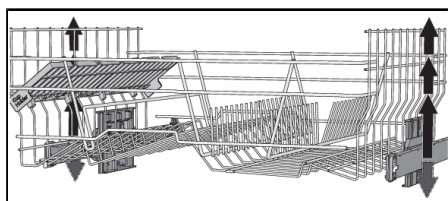

Cesto inferior

Coloque os pratos, os pratos de sobremesa, a loiça de servir, as panelas e os talheres (no cesto de talheres) no cesto inferior.

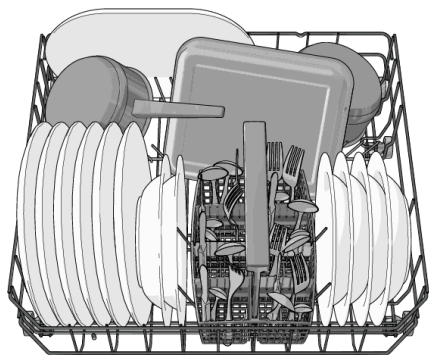

Cesto dos talheres

Coloque os talheres com os cabos para baixo, excepto as facas, e separe-os o máximo possível. Tenha atenção para as colheres não ficarem encaixadas umas nas outras.

Coloque o cesto de talheres no cesto inferior.

Cesto de talheres com tampa

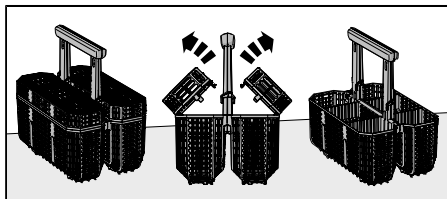

A tampa do cesto dos talheres pode ser removida.

Cesto dos talheres flexível

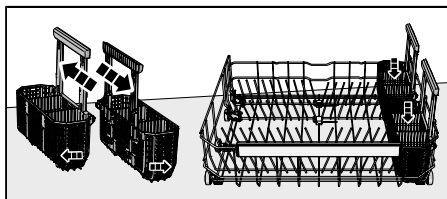

O cesto dos talheres é flexível e pode ser separado em duas partes que podem ser afixadas à parte lateral do cesto inferior.

Utilização da máquina de lavar loiça

Adicione detergente



1. Compartimento do detergente de pré-lavagem
2. Compartimento do detergente de lavagem principal

O detergente é adicionado de acordo com a dureza da água.

Siga as instruções na embalagem do detergente. Esta máquina de lavar loiça está equipada com um amaciador de água, por isso utilize detergente e abrillantador adequados a água macia.

Detergente a mais pode resultar numa lavagem menos eficaz da loiça e tem um maior impacto ambiental.

O compartimento do detergente deve estar seco ao adicionar detergente. Há um compartimento para a pré-lavagem e um para a lavagem principal. Se usar detergente para máquina de lavar loiça em pó ou líquido, adicione uma pequena quantidade de detergente ao compartimento de pré-lavagem. Contacte o fabricante do detergente se tiver dúvidas sobre o detergente.

NOTA!

Utilize unicamente detergente para máquina de lavar loiça! Não deve usar detergente de lavagem de loiça manual porque a espuma que forma não deixa a máquina de lavar loiça funcionar eficazmente.

Pastilhas para máquina de lavar loiça

Divida a pastilha ao meio se tiver dificuldade em fechar da tampa do distribuidor. Há o risco de o detergente não ser devidamente libertado se a tampa estiver apertada e não abrir corretamente.

NOTA!

As pastilhas para máquina de lavar loiça não são recomendadas para programas curtos (inferiores a 75 minutos). Em vez disso, utilize detergente para máquina de lavar loiça em pó ou líquido.

Detergente 3-1

Existem muitos tipos de detergentes 3-1 no mercado. Leia atentamente as instruções para estes produtos.

Capítulo Definições descreve como ativar PASTILHA (detergentes 3 em 1/tudo em um). Tenha em atenção que o sal deve ser colocado no compartimento do sal. Se não estiver satisfeito com os resultados da lavagem ou secagem da loiça, desative a definição PASTILHA (detergentes 3 em 1/tudo em um) e ateste com sal, detergente e abrillantador. Consulte o Capítulo Antes de lavar pela primeira vez.

NOTA!

Excelentes resultados de lavagem e secagem são alcançados utilizando-se detergente normal da máquina de lavar loiça juntamente com sal e abrillantador de forma separada.

O interruptor de alimentação principal

Pressione o interruptor de alimentação principal até que o visor se ligue. Verifique também se a torneira de água está ligada.

PROGRAMS - Selecionar o programa

Selecione o programa mais adequado ao tipo de loiça a lavar, de acordo com o seu grau de sujidade. Eco está selecionado por defeito.

Carregue no Seletor de programas uma ou mais vezes até o símbolo do programa pretendido se ativar.

eco

55° **Eco**

Este programa é adequado para lavar normalmente loiça suja e é o programa mais eficaz em termos de consumo combinado de energia e água. Este programa é utilizado para avaliar a conformidade com a legislação UE sobre ecodesign.



60° **Universal**

Um programa eficaz para utilização diária para restos de comida ligeiramente secos. (Este programa mas não de comida queimada como, por exemplo, tabuleiros de ir ao forno).



70° **Lavagem intensiva**

Um programa com temperatura alta para dissolver gordura em loiça muito suja como tachos, caçarolas e travessas. Se esta loiça não encher completamente a máquina, pode adicionar pratos e outras peças semelhantes.



55° **Programa rápido 1h**

Um programa rápido para restos de comida ligeiramente secos. (Este programa não se destina a comida queimada como, por exemplo, tabuleiros de ir ao forno.)

Em combinação com Lavagem rápida, um programa mais curto é conseguido (15 minutos).



45° **Copos**

Um programa de lavagem de loiça delicado com baixa temperatura para lavar peças delicadas de cristal/vidro. Lembre-se de utilizar uma pequena quantidade de detergente de colocar as peças de modo a que não toquem umas noutras durante a lavagem. Ver também Loiça frágil no capítulo Carregar a máquina de lavar loiça. A porcelana que foi acabada de usar sem restos de comida secos pode também ser lavados usando este programa.

clean Programa de autolimpeza

Programa de autolimpeza para limpeza higiênica da cuba da máquina de lavar loiça, braços de pulverização e tubos de pulverização.

Este programa deve ser executado (sem loiça na máquina) utilizando detergente normal para máquinas de lavar loiça ou ácido cítrico. Estão igualmente disponíveis no mercado produtos de limpeza especiais para máquinas de lavar loiça. Para remover depósitos de calcário, ver Cuba da máquina de lavar loiça no capítulo Manutenção e limpeza.



Prima continuamente os botões de opção para Programa de autolimpeza ativar o programa. Programa de autolimpeza começa quando a porta está fechada.

- Selecionar opção

Para selecionar uma opção, pressione um dos botões de opção até que a opção seja ativada. As opções disponíveis variam entre programas e algumas opções não podem ser combinadas (as opções disponíveis brilham com pouca luz).

Lavagem rápida

Esta opção encurta o tempo do programa, mas usa mais energia e água.

Extra seco

Uma temperatura mais elevada no enxaguamento final melhora os resultados de secagem se ativar esta opção. O consumo de energia é ligeiramente aumentado.

Higienização extra

Esta opção destina-se a situações em que os requisitos de higiene são especialmente elevados, tais como quando se lava biberões e tábuas de corte. A temperatura aumenta tanto na lavagem principal como no enxaguamento final.

Início diferido

Quando seleciona Início diferido a máquina de lavar loiça ligará 1-24 horas depois de carregar no porta.

1. Carregue uma vez no botão para ativar o Início diferido. Carregue várias vezes no botão – ou mantenha-o premido – para programar o número de horas pretendido.
2. Feche a porta e a máquina de lavar loiça fará uma contagem decrescente de 1 hora de cada vez e liga-se depois do período de espera selecionado.

Se pretender cancelar a opção Início diferido, abra a porta e pressione o interruptor de alimentação principal até que o visor se desligue.

Ligue a máquina de lavar loiça

Feche a porta para ligar a máquina de lavar loiça. Se o interruptor de alimentação principal estiver ligado na máquina de lavar loiça começará automaticamente quando a porta é fechada.

TIME - Tempo restante

Depois de ter escolhido um programa e opções, o tempo que o programa demorou quando foi utilizado pela última vez, é apresentado.

Parar ou alterar um programa

Se pretender alterar o programa depois de iniciar a máquina de lavar loiça, abra a porta e, em seguida, pressione o interruptor de alimentação principal até que o visor se desligue. Adicione mais detergente se a tampa do dispensador de detergente tiver sido aberta. Em seguida, pressione o interruptor de alimentação principal, escolha um novo programa e feche a porta.

Quer colocar mais loiça?

Abra a porta. A máquina de lavar loiça pára automaticamente. Adicione a loiça, feche a porta e, em breves momentos, a máquina de lavar loiça continua o programa.

Se a máquina for desligada devido a uma falha elétrica

Se o programa de lavagem de loiça não tiver terminado, o programa interrompido continua quando a eletricidade for restaurada.



NOTA!

Durante a secagem, o programa é interrompido se houver um corte de energia ou se a porta estiver aberta durante mais de 2 minutos.

Quando o programa terminar

A máquina desliga-se automaticamente após o programa terminar. Desligue a torneira de água após cada utilização.

Como obter os melhores resultados de secagem

- Carregue completamente a máquina de lavar loiça.
- Incline a loiça com cavidades, como chávenas, para que a água de lavagem escorra. Isto é igualmente importante para os artigos de plástico.
- Encha com abrillantador ou aumente o nível de dosagem do abrillantador.
- Ative a opção Extra seco.
- Abra um pouco a porta quando o programa tiver terminado.
- Deixe a loiça arrefecer antes de descarregar a máquina de lavar loiça.

Descarregar a máquina de lavar loiça

A porcelana quente é mais frágil. Deixe a loiça arrefecer na máquina de lavar loiça antes de a descarregar.

Descarregue primeiro o cesto inferior para evitar quedas de água do cesto superior que cai sobre a loiça no cesto inferior.

Mapa de programas

PROGRAMS - Programa	Detergente, compar- timento 1/2 (ml)	- Opções	Pré-lava- gens	Lavagem principal	Número de enxagua- mentos	Enxagua- mento final	Valores de consumo ¹⁾		
							Tempo de lavagem da loija (aprox. hrs:min)	Energia (aprox. kWh)	Consumo de água (L)
Eco ²⁾	--- / 25	-	0	55 °C	2	62 °C	3:59	0,93	9,9
Universal	--- / 25		2	60 °C	2	65 °C	2:05	1,2	12
Lavagem intensiva	10 / 25		2	70 °C	2	70 °C	2:55	1,6	15,5
Programa rápido 1h	--- / 25		-	55 °C	2	65 °C	1:00	0,8	9
Copos	--- / 20		-	45 °C	2	50 °C	1:40	0,7	8,5

¹⁾ Os valores de consumo variam dependendo da temperatura da água de entrada, da temperatura ambiente, tamanho da carga, funções adicionais selecionadas e muito mais. Os valores para o programa Eco são exatos, os outros são apenas indicativos.

²⁾ Este programa é adequado para lavar normalmente loiça suja e o programa mais eficaz em termos de consumo combinado de energia e água. Este programa é utilizado para avaliar a conformidade com a legislação UE sobre ecodesign.

Definições

Abra o menu de definições:

- 1 Em primeiro lugar, abra a porta. Desligue a máquina. Pressione o interruptor de alimentação principal até o visor se ligar.
- 2 Dentro de 10 segundos:
 - prima continuamente o seletor de programas e o botão de opção Lavagem rápida até o menu de configurações abrir.
- 3 O visor mostra o menu de definições (definição atual e o seu valor atualmente definido).
(Saia do menu navegando pelo menu ou pressionando o interruptor de alimentação principal.)

Navegue pelo menu de definições:

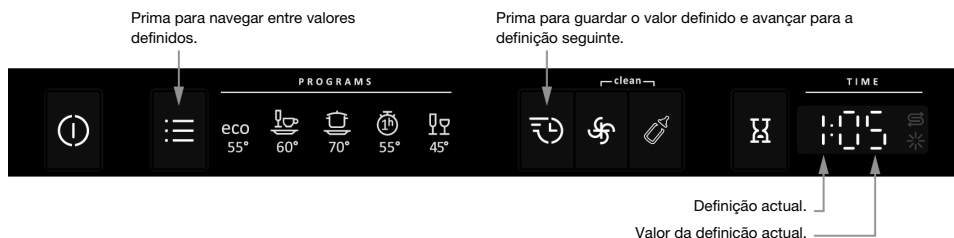

Agora pode ajustar as seguintes definições:

Definições	- Opções	
1 Auxiliar de enxaguamento	1:00 - 1:05	Definição da dosagem do auxiliar de enxaguamento. Aumentar a dosagem do auxiliar de enxaguamento: <ul style="list-style-type: none">• Se a loiça tiver marcas de água. Reduzir a dosagem do auxiliar de enxaguamento: <ul style="list-style-type: none">• Se a loiça tiver uma película branca/azul pegajosa.• Se a loiça estiver manchada.• Acumulação de espuma. Se a água da sua área for muito macia, o auxiliar de enxaguamento pode ser diluído 50:50 com água. <i>Pré-selecionado de fábrica: 05</i>
2 Dureza da água	2:00 - 2:09	Ajustando o amaciador de água. Seleccione uma definição dependendo da dureza da água da rede. É importante que esta definição esteja correta!

Definições	- Opções																																		
		<table border="1" data-bbox="499 132 1019 571"> <thead> <tr> <th data-bbox="499 132 669 220">Escala alemã da dureza da água</th> <th data-bbox="669 132 840 220">Escala francesa da dureza da água</th> <th data-bbox="840 132 1019 220">Definição recomendada</th> </tr> </thead> <tbody> <tr> <td data-bbox="499 220 669 252">0-5°dH</td> <td data-bbox="669 220 840 252">0-9°fH</td> <td data-bbox="840 220 1019 252">2:00</td> </tr> <tr> <td data-bbox="499 252 669 284">6-8°dH</td> <td data-bbox="669 252 840 284">10-14°fH</td> <td data-bbox="840 252 1019 284">2:01</td> </tr> <tr> <td data-bbox="499 284 669 316">9-11°dH</td> <td data-bbox="669 284 840 316">15-20°fH</td> <td data-bbox="840 284 1019 316">2:02</td> </tr> <tr> <td data-bbox="499 316 669 347">12-14°dH</td> <td data-bbox="669 316 840 347">21-25°fH</td> <td data-bbox="840 316 1019 347">2:03</td> </tr> <tr> <td data-bbox="499 347 669 379">15-19°dH</td> <td data-bbox="669 347 840 379">26-34°fH</td> <td data-bbox="840 347 1019 379">2:04</td> </tr> <tr> <td data-bbox="499 379 669 411">22-24°dH</td> <td data-bbox="669 379 840 411">35-43°fH</td> <td data-bbox="840 379 1019 411">2:05</td> </tr> <tr> <td data-bbox="499 411 669 443">25-29°dH</td> <td data-bbox="669 411 840 443">44-52°fH</td> <td data-bbox="840 411 1019 443">2:06</td> </tr> <tr> <td data-bbox="499 443 669 475">30-39°dH</td> <td data-bbox="669 443 840 475">53-70°fH</td> <td data-bbox="840 443 1019 475">2:07</td> </tr> <tr> <td data-bbox="499 475 669 507">40-49°dH</td> <td data-bbox="669 475 840 507">71-88°fH</td> <td data-bbox="840 475 1019 507">2:08</td> </tr> <tr> <td data-bbox="499 507 669 539">50°dH</td> <td data-bbox="669 507 840 539">89°fH</td> <td data-bbox="840 507 1019 539">2:09</td> </tr> </tbody> </table> <p data-bbox="499 619 1019 691">Não se esqueça de colocar sal no compartimento de sal depois de ajustar o amaciador de água para 2:01 - 2:09.</p> <p data-bbox="499 699 1019 770"><i>Para uma rede de água com dureza inferior a 6°dH (9°fH), selecione 2:00. O amaciador de água é desativado e não é necessário sal.</i></p> <p data-bbox="499 778 1019 802"><i>Pré-selecionado de fábrica: 04</i></p>	Escala alemã da dureza da água	Escala francesa da dureza da água	Definição recomendada	0-5°dH	0-9°fH	2:00	6-8°dH	10-14°fH	2:01	9-11°dH	15-20°fH	2:02	12-14°dH	21-25°fH	2:03	15-19°dH	26-34°fH	2:04	22-24°dH	35-43°fH	2:05	25-29°dH	44-52°fH	2:06	30-39°dH	53-70°fH	2:07	40-49°dH	71-88°fH	2:08	50°dH	89°fH	2:09
Escala alemã da dureza da água	Escala francesa da dureza da água	Definição recomendada																																	
0-5°dH	0-9°fH	2:00																																	
6-8°dH	10-14°fH	2:01																																	
9-11°dH	15-20°fH	2:02																																	
12-14°dH	21-25°fH	2:03																																	
15-19°dH	26-34°fH	2:04																																	
22-24°dH	35-43°fH	2:05																																	
25-29°dH	44-52°fH	2:06																																	
30-39°dH	53-70°fH	2:07																																	
40-49°dH	71-88°fH	2:08																																	
50°dH	89°fH	2:09																																	
3 PASTILHA (detergente 3 em 1/tudo em um)	3:00 (Desligado) 3:01 (Ligado)	<p data-bbox="499 818 1019 1074">Pode ativar esta definição ao usar o detergente 3 em 1 / tudo em um. Os programas de lavagem adaptam-se automaticamente para fornecer sempre os melhores resultados possíveis de lavagem e secagem da loiça. Se esta definição estiver ativada, não há necessidade de adicionar abrillantador, uma vez que esta opção desativa a distribuição do abrillantador. Também reduz a quantidade de sal adicionada ao amaciador de água. Tenha em atenção que o sal deve ser colocado no compartimento de sal.</p> <p data-bbox="499 1082 1019 1262">Para obter bons resultados na lavagem da loiça, é essencial confirmar qual o tipo de detergente ou produto 3-1 que mais se adequa às suas necessidades! Leia atentamente a embalagem do detergente para se informar sobre a utilização adequada. Siga sempre as instruções de utilização ou informação na embalagem do detergente!</p>																																	

Manutenção e limpeza

✱ Encher com brilhantador

Sempre que for necessário encher o auxiliar de enxaguamento, o símbolo acima acende no visor.

Depois de encher, poderá demorar um pouco antes de o símbolo desaparecer.

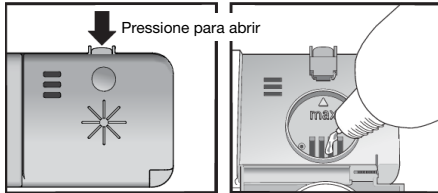

1. Abra a tampa do compartimento do auxiliar de enxaguamento.
2. Encha cuidadosamente com brilhantador até ao nível marcado **max**.
3. Limpe eventuais salpicos de auxiliar de enxaguamento à volta do compartimento.
4. Feche a tampa com firmeza.

Ⓢ Atestar com sal

Sempre que for necessário encher o sal, o símbolo acima acende no visor.

Depois de encher, poderá demorar um pouco antes de o símbolo desaparecer.

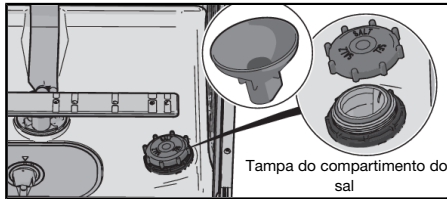

1. Desparafuse a tampa do compartimento do sal.
2. Coloque o funil fornecido com a máquina de lavar loiça no orifício para encher o compartimento do sal. (A água só é necessária a primeira vez.)
3. Em seguida, adicione sal, um máximo de 630 gram, até o compartimento ficar cheio. Utilize sal grosso ou sal especial para máquina de lavar loiça.
4. Limpe o excesso de sal de modo que a tampa possa ser enroscada com firmeza.

⚠ CUIDADO!

Para evitar manchas de ferrugem, um programa de lavagem de loiça tem de ser iniciado imediatamente após a adição de sal.

Nunca coloque detergente para máquina dentro do compartimento do sal. Isso irá destruir o amaciador de água!

Limpar os filtros

Filtro grosso

O filtro grosso apanha partículas de comida maiores que não conseguem passar através da bomba de drenagem. Esvazie o filtro grosso se for necessário. Deve ser limpo em intervalos regulares, dependendo da frequência com que a máquina de lavar loiça é utilizada.

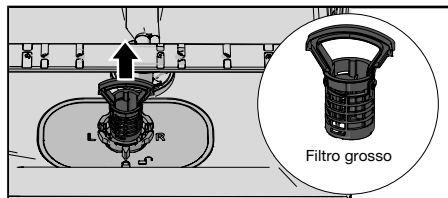

1. Levante o filtro grosso pela pega.
2. Esvazie o filtro grosseiro.
3. Volte a montar o filtro grosso. Pressione-o para baixo até que encaixe no lugar.

Filtro fino

Os resíduos que se acumulam no filtro fino são automaticamente lavados e eliminados durante cada lavagem. Limpe o filtro fino quando necessário. Deve ser limpo em intervalos regulares, dependendo da frequência com que a máquina de lavar loiça é utilizada.

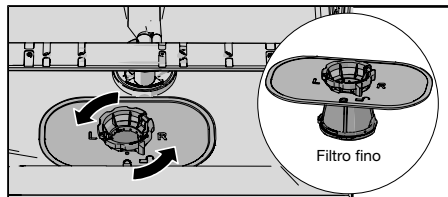

1. Rode o anel de bloqueio no sentido contrário dos ponteiros do relógio e levante o filtro fino para cima.
2. Limpe o filtro fino.
3. Voltar a montar o filtro fino e gire o anel de bloqueio no sentido dos ponteiros do relógio até à sua posição de paragem. Verifique se os cantos estão devidamente vedados.
Lembre-se de voltar a montar o filtro grosso!



NOTA!

Os resultados da lavagem da loiça podem ser afetados se os filtros estiverem incorretamente colocados. Note-se que, a máquina de lavar loiça não deve ser utilizada sem os filtros colocados!



NOTA!

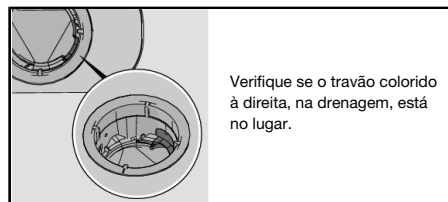

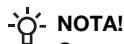

NOTA!

Os resultados da lavagem da loiça podem ser afetados se os filtros estiverem incorretamente colocados. Note-se que, a máquina de lavar loiça não deve ser utilizada sem os filtros colocados!

Limpar os braços de pulverização

Os orifícios e os rolamentos podem por vezes ficar bloqueados. Remova todos os resíduos usando um alfinete ou algo parecido. Os braços de pulverização também possuem furos em baixo.

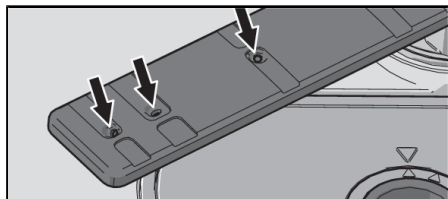

Para facilitar a limpeza, pode remover os braços de pulverização. Lembre-se de os encaixar firmemente no lugar depois.

Braço de pulverização inferior

- Puxe o braço de pulverização inferior a direito para cima para soltá-lo.

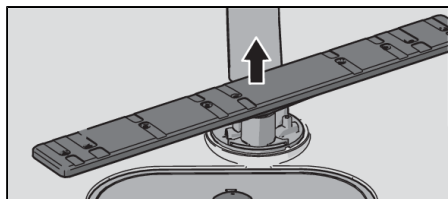

Braço de pulverização superior

1. Puxe o cesto superior para fora.
2. Desaperte os rolamentos dos braços de pulverização no sentido oposto aos ponteiros do relógio para retirar o braço de pulverização do cesto superior.

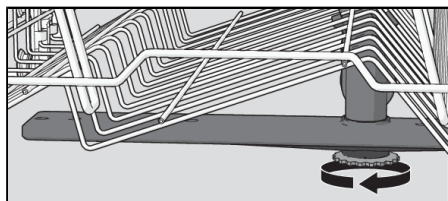

Limpar a máquina de lavar loiça por dentro e por fora

Porta e vedante da porta

Abra a porta. Limpe as partes laterais da porta e o vedante da porta regularmente com um pano ligeiramente húmido. Limpe o vedante da porta no rebordo frontal inferior da máquina de lavar loiça com uma escova de limpeza.

Visor e botões

Mantenha o visor e os botões limpos. Se necessário, limpe-os com um pano seco ou ligeiramente húmido. Nunca utilize produtos de limpeza – podem riscar a superfície.

Utilize o interruptor da alimentação principal para desligar a máquina de lavar loiça quando limpar os botões para evitar ativá-los inadvertidamente.

Cuba da máquina de lavar loiça

A cuba da máquina de lavar loiça é feita de aço inoxidável e é mantida limpa durante o uso normal (quando utilizada regularmente).

Se tiver água dura, podem acumular-se depósitos de calcário na máquina de lavar loiça. Se isso acontecer, execute o programa Programa de autolimpeza com duas colheres de sopa de ácido cítrico no compartimento de detergente (sem loiça na máquina). Existem também produtos de limpeza especiais para máquina de lavar loiça disponíveis no mercado.

Remover os bloqueios

Desbloquear a bomba de drenagem

Se a máquina de lavar loiça ainda contiver água após o final do programa, algo pode estar a bloquear a bomba de drenagem. Esses bloqueios são facilmente removidos.

1. Desligue a máquina usando o interruptor de alimentação principal e desconecte-a da tomada elétrica.
2. Remova o filtro grosso e o filtro fino.
3. Retire a água do tubo da máquina de lavar loiça.
4. Para inspecionar a bomba de drenagem, remova o batente colorido à direita no dreno inferior.
5. Rode manualmente a roda da bomba localizada atrás do batente da bomba de drenagem. Remova cuidadosamente todos os itens.
6. Reajuste o batente da bomba de drenagem juntamente com os filtros finos e grosso.
7. Volte a ligar a ficha da máquina à tomada.

Se a máquina de lavar loiça continuar a não ligar e ouvir um zumbido, a proteção contra inundações foi ativada.

- Feche a água.
- Retire a ficha da tomada de parede.
- Contacte a assistência técnica.

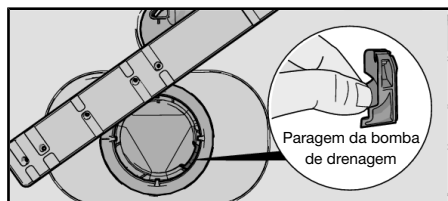

NOTA!

Não se esqueça de recolocar o batente da bomba de drenagem.

Desbloquear o filtro da mangueira de entrada

Se o abastecimento de água contiver pequenas partículas, o filtro externo na mangueira de entrada pode ficar bloqueado, o que resultará em Anomalia na entrada de água.

1. Desligue a máquina usando o interruptor de alimentação principal e desconecte-a da tomada elétrica.

2. Desligue a torneira da água.
3. Desaparafuse a mangueira de entrada.
4. Retire cuidadosamente o filtro exterior da mangueira de entrada e limpe-o.
5. Recoloque o filtro e verifique se a junta está corretamente posicionada.
6. Aparafuse firmemente a mangueira de entrada.
7. Ligue a máquina à tomada elétrica e ligue a torneira de água. Deixe que a pressão estabilize durante algum tempo e verifique se a conexão está estanque.

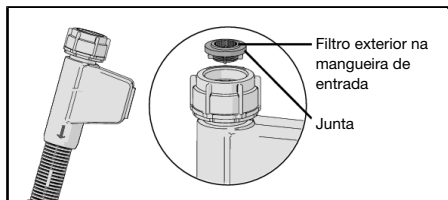

Deteção de problemas

Tipo de falha no visor		Ação
F10	Enchimento Excessivo	Limpe a bomba de drenagem. Ver a secção Manutenção e limpeza. Caso o problema persista, contacte a assistência técnica.
F11	Anomalia na saída de água	Consulte “Fica água na máquina de lavar loiça” na tabela “Problema” abaixo. Caso o problema persista, contacte a assistência técnica.
F12	Anomalia na entrada de água	Verifique se a torneira da água está aberta. Verifique que o filtro externo da mangueira de entrada não está entupido. Ver Desbloquear o filtro da mangueira de entrada na secção Manutenção e limpeza. Caso o problema persista, contacte a assistência técnica.
F40	Fuga na válvula de entrada	Feche a torneira da água e contacte a assistência técnica.
F52	Anomalia no nível de água	Limpe os filtros grosso e fino. Verifique que o filtro externo da mangueira de entrada não está entupido. Caso o problema persista, contacte a assistência técnica.
F54	Enchimento Excessivo	Feche a torneira da água e contacte a assistência técnica.
F56	Anomalia na bomba de circulação	Contacte a assistência técnica.
F67	Anomalia na entrada de água	Verifique se a torneira da água está aberta. Verifique que o filtro externo da mangueira de entrada não está entupido. Ver Desbloquear o filtro da mangueira de entrada na secção Manutenção e limpeza. Caso o problema persista, contacte a assistência técnica.

Pressione qualquer botão para apagar a mensagem de erro.

Problema	Causas possíveis	Ação
Os botões não reagem quando se carrega neles.	Carregou nos botões antes de tempo a seguir a ter aberto a porta.	Aguarde um momento e tente novamente.
	Os botões estão sujos.	Limpe com um pano seco ou ligeiramente húmido.
	A porta está fechada.	Abra a porta. Os botões só reagem à utilização quando a porta está aberta.
Não consigo fechar a porta.	Os cestos não estão posicionados corretamente.	Verifique se os cestos estão posicionados corretamente na horizontal.
		Certifique-se de que a loiça não está a bloquear os cestos, impedindo-os de deslizar corretamente para o lugar.
A máquina de lavar loiça não liga.	A porta não está devidamente fechada.	Verificar.

Problema	Causas possíveis	Ação
	Abriu a máquina de lavar loiça para adicionar mais pratos enquanto um programa está em curso.	Feche a porta e espere. Após algum tempo, a máquina de lavar loiça continua o programa.
	Se disparou um fusível/disjuntor.	Verificar.
	A ficha não está ligada à tomada.	Verificar.
	A torneira da água está desligada.	Verificar.
	Inundação/fugas.	Verificar.
	Ouve-se um ruído sibilante (a bomba de drenagem) da máquina de lavar loiça e não pára quando o interruptor da alimentação principal é desligado.	Feche a torneira da água. Puxe a ficha para fora da tomada e contacte a assistência técnica.
	Certifique-se de que a opção Início diferido não está selecionada.	Pressione o interruptor de alimentação principal até o visor desligar se quiser cancelar a opção Início diferido. Reinicie a máquina de lavar loiça.
A loiça não está limpa.	Os braços de pulverização não rodam.	Retire os braços e limpe-os. Verifique se a loiça não está a bloquear os braços de pulverização.
	Pulverize os furos ou rolamentos dos braços de pulverização bloqueados.	Limpe os braços de pulverização. Ver a secção Manutenção e limpeza.
	Programa de lavagem de loiça inadequado.	Selecione um programa com temperatura alta para dissolver gordura em loiça muito suja, como Lavagem intensiva.
	Dosagem de detergente errada.	Dose de acordo com a dureza da água. Detergente a mais ou detergente a menos faz com que a loiça fique mal lavada.
	Detergente antigo. O detergente é um produto que perde a validade.	Evite pacotes grandes.
	Loiça mal colocada na máquina.	Não tape as porcelanas com taças grandes ou objectos semelhantes. Evite colocar copos de vidro muito altos nos cantos dos cestos.
	Copos de vidro e canecas viraram-se durante o programa.	Coloque a loiça de modo a não sair do lugar.

Problema	Causas possíveis	Ação
	Os filtros não estão corretamente montados.	Verifique se a pega do filtro está bloqueada na posição de bloqueio.
	Batente da bomba de drenagem em falta.	Verifique se o batente colorido à direita no dreno inferior está no seu devido lugar. Consulte o capítulo Manutenção e limpeza.
Manchas em aço inoxidável ou prata.	Alguns alimentos tais como mostarda, maionese, limão, vinagre, sal e molhos para salada podem causar manchas em aço inoxidável em caso de contacto prolongado.	Enxague estes tipos de alimentos se não ligar a máquina de lavar loiça imediatamente. Equacione utilizar o Programa rápido 1h programa coma opção Lavagem rápida.
	Todo o aço inoxidável pode causar manchas na prata se estes produtos entrarem em contacto durante a lavagem da loiça. O alumínio também pode causar manchas na loiça.	A fim de evitar marcas e manchas, separe os pratos feitos de diferentes metais, tais como a prata, o aço inoxidável e o alumínio.
Manchas ou películas na loiça.	O amaciador de água tem fugas de sal.	Verifique se a tampa do compartimento do sal está bem apertada. Caso contrário, contacte a assistência técnica.
	Definição incorreta do amaciador de água.	Ver a secção Definições.
	Definição incorreta da dosagem do auxiliar de enxaguamento.	Ver a secção Definições.
	Compartimento do sal vazio.	Encher com sal. Ver a secção Antes de lavar pela primeira vez.
	O detergente 3 em 1/tudo em um é usado e a definição PASTILHA (detergente 3 em 1/tudo em um) está ativada.	Desative a definição PASTILHA (detergente 3 em 1/tudo em um) e encha com sal e abrillantador.
	Temperatura demasiado alta e/ou demasiado detergente pode causar danos no cristal. Infelizmente esta situação não pode ser resolvida, apenas prevenida.	Lave o cristal a baixa temperatura e com uma pequena quantidade de detergente. Contacte o fabricante do detergente.
A loiça tem uma película branca/azul pegajosa.	Definição da dosagem do auxiliar de enxaguamento demasiado alta.	Diminua a quantidade. Ver as secções Antes de lavar pela primeira vez e Definições. Se a água da sua área for muito macia, poderá diluir o auxiliar de enxaguamento a 50:50 com água.

Problema	Causas possíveis	Ação
Manchas que ficam depois da lavagem.	O batom e o chá podem ser difíceis de lavar.	Utilize um detergente com um agente de lixívia.
Resíduos de detergente no compartimento do detergente após a lavagem da loiça.	O compartimento do detergente estava húmido ao adicionar detergente.	O compartimento do detergente deve estar seco ao adicionar detergente.
Ouve-se um matraquear durante a lavagem da loiça.	A loiça não ficou bem colocada ou os braços de pulverização não estão a rodar.	Verifique se a loiça ficou bem colocada. Gire os braços de pulverização para ter a certeza de que rodam sem problemas.
Fica água na máquina de lavar loiça.	Os filtros estão bloqueados.	Limpe os filtros grosso e fino.
	Os filtros não estão corretamente montados.	Verifique se a pega do filtro está bloqueada na posição de bloqueio.
	Resíduos na bomba de drenagem.	Limpe a bomba de drenagem. Ver a secção Manutenção e limpeza.
	Batente da bomba de drenagem em falta.	Verifique se o batente colorido à direita no dreno inferior está no seu devido lugar. Consulte o capítulo Manutenção e limpeza.
	Vinco na mangueira de drenagem.	Certifique-se de que a mangueira não tem vincos nem faz ângulos agudos.
	Mangueira de drenagem bloqueada.	Desligue a mangueira de drenagem na parte onde liga ao separador de água na unidade do lava-loiças. Certifique-se de que não há resíduos e de que está apertada e que a ligação tem um diâmetro interno de pelo menos 14 mm.
Mau cheiro na máquina de lavar loiça.	Sujidade em torno dos vedantes e nos cantos.	Limpe com uma escova de limpeza e um produto de limpeza que não faça muita espuma.
	Foram selecionados programas com temperaturas baixas durante um período de tempo prolongado.	Faça um programa com uma temperatura mais alta cerca de uma vez por mês. Ou selecione um programa de autolimpeza. Ver Programa de autolimpeza no capítulo Utilização da máquina de lavar loiça.

Problema	Causas possíveis	Ação
Depósitos de gordura na máquina de lavar loiça.	Foram selecionados programas com temperaturas baixas durante um período de tempo prolongado.	Selecione um com temperatura alta para dissolver gordura em loiça muito suja, como Lavagem intensiva. Ou faça um programa de autolimpeza. Consulte Programa de autolimpeza no capítulo Utilização da máquina de lavar loiça.
A loiça não ficou suficientemente seca.	Consoante a carga, o ciclo de secagem do programa pode ser insuficiente.	Ative a opção Extra seco.
	A máquina de lavar loiça não está totalmente carregada.	Carregue completamente a máquina de lavar loiça.
	O auxiliar de cheio precisa de ser atestado ou a dosagem definida é demasiado baixa.	Ateste com auxiliar de enxaguamento ou aumente a sua dosagem. Ver as secções Antes de lavar pela primeira vez e Definições.
	O detergente 3 em 1/tudo em um é usado e a definição PASTILHA (detergente 3 em 1/tudo em um) está ativada.	Desative a definição PASTILHA (detergente 3 em 1/tudo em um) e encha com sal e abrilhantador.
		Abra um pouco a porta quando o programa tiver terminado.

Instalação

[mm]

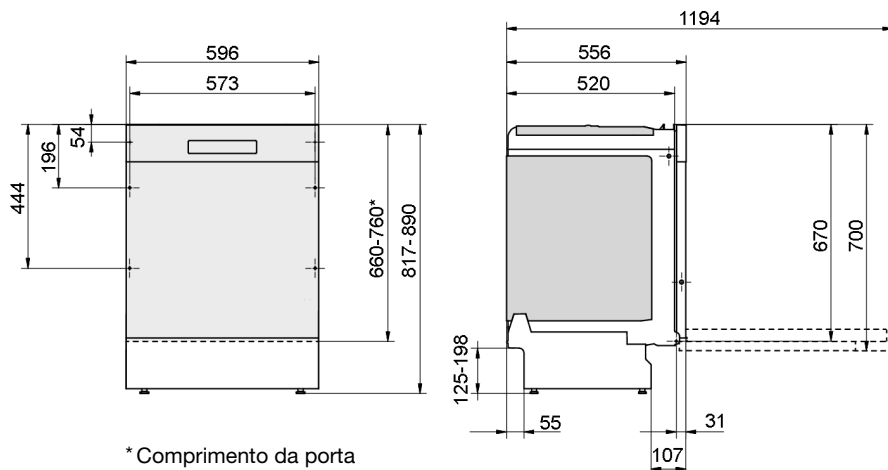

Dimensões nominais. As medidas reais podem ser diferentes.

É importante que leia e cumpra as instruções que se seguem. Faça a instalação e a ligação seguindo as instruções de instalação separadas.

Instruções de segurança

- As ligações à eletricidade, água e esgotos têm de ser feitas por um profissional qualificado.
- Cumpra sempre os regulamentos aplicáveis para água, esgotos e eletricidade.
- Tenha cuidado durante a instalação! Use luvas de proteção! Deve haver sempre duas pessoas!
- Coloque um tabuleiro no chão por baixo da máquina de lavar loiça para evitar danos causados por eventuais fugas de água.
- Antes de aparafusar a máquina de lavar loiça ao lugar, teste-a colocando o programa Programa rápido 1h a trabalhar com a opção Lavagem rápida. Verifique se a máquina de lavar loiça enche com água e drena. Certifique-se também de que não há fugas em nenhuma das ligações.

CUIDADO!

Feche a alimentação de água quando instalar a máquina de lavar loiça!

A ficha tem de estar desligada ou a eletricidade para a tomada desligada quando estiverem a ser feitos trabalhos!

Configuração

- As dimensões da reentrância e conexão são incluídas nas instruções de instalação separadas. Verifique se todas as dimensões estão corretas antes de iniciar a instalação. Tenha em atenção que a altura da porta de cobertura pode ser ajustada para combinar com outros acessórios.
- Certifique-se de que a área onde a máquina de lavar loiça vai ser instalada é firme. Ajuste os pés reguláveis de modo que a máquina de lavar loiça fique nivelada.

- Se a máquina de lavar loiça estiver encastrada, o mobiliário circundante tem de ser resistente a qualquer condensação da máquina de lavar loiça.
- Repare que as molas da porta podem precisar de ser ajustadas depois de se montar uma porta de cobertura. Ajuste as molas esquerda e direita igualmente até a porta ficar equilibrada.

Ligação de drenagem

Consulte as instruções de instalação separadas para obter todas as informações necessárias.

Esta máquina de lavar loiça é adequada para instalação numa reentrância elevada (para obter uma altura de trabalho ergonómica). Isto significa que a máquina de lavar loiça pode ser colocada de modo que a mangueira de drenagem siga um percurso até um nível mais baixo do que a parte inferior da máquina de lavar loiça, por exemplo, encaminhando-a diretamente para um ralo no chão. A máquina de lavar loiça está equipada com um dispositivo anti-sifão integrado para impedir o esvaziamento de água da máquina durante o ciclo de lavagem.

A mangueira de drenagem pode ser também ligada a um bico de ligação no separador de água da unidade do lava-loiças. O bico de ligação tem de ter um diâmetro interno de pelo menos 14 mm.

A mangueira de drenagem pode ser aumentada no máximo 3 m (o comprimento total da mangueira de drenagem não pode ser superior a 4,5 m). Quaisquer uniões e tubos de ligação têm de ter um diâmetro interno de pelo menos 14 mm. Contudo, a mangueira de drenagem deve, idealmente, ser substituída por uma mangueira nova sem uniões.

Nenhuma parte da mangueira de drenagem pode estar mais de 950 mm acima da parte inferior da máquina de lavar loiça.

Fixe a mangueira de drenagem com uma braçadeira de mangueira. Assegure-se que a mangueira de drenagem não tem vincos.

Ligação à alimentação de água

Utilize unicamente a mangueira de entrada fornecida com a máquina de lavar loiça. Não volte a usar mangueiras antigas ou outras mangueiras sobressalentes.

O tubo de alimentação tem de estar equipado com uma torneira de água. A torneira tem de estar facilmente acessível para a água poder ser fechada se for preciso mudar a máquina de lavar loiça de lugar.

Uma vez concluída a instalação, abra a torneira de água e permita que a pressão estabilize durante algum tempo. Verifique se todas as conexões estão estanques.

Ligação à alimentação de água fria.

Ligue a máquina de lavar loiça à alimentação de água fria caso o edifício seja aquecido utilizando óleo, eletricidade ou gás.

Ligação à alimentação de água quente

Ligue a máquina de lavar loiça à alimentação de água quente (máx. 70 °C) caso o edifício seja aquecido utilizando um meio energeticamente eficiente, como aquecimento municipal, energia solar ou energia geotérmica. A seleção de uma ligação de água quente corta os tempos dos programas e reduz o consumo de eletricidade da máquina de lavar loiça.

NOTA!

Não exceda a temperatura de alimentação de água permitida. Determinados materiais usados em alguns utensílios de cozinha não conseguem suportar altas temperaturas. Consulte Loiça frágil No capítulo Carregar a máquina de lavar loiça.

Ligação elétrica

As informações sobre a ligação elétrica encontram-se na placa do número de série. Esta especificação tem de coincidir com a alimentação elétrica.

A máquina de lavar loiça tem de estar ligada a uma tomada com terra.

A tomada elétrica tem de ser colocada no exterior da área de instalação para ser facilmente acessível depois de instalar a máquina de lavar loiça. Não utilize uma extensão elétrica!



NOTA!

As mudanças de cabos elétricos, assim como as reparações e a manutenção relacionadas com a segurança ou o desempenho têm de ser efetuadas pela assistência técnica do fabricante ou por alguém com qualificações profissionais semelhantes.

Assistência

Leia o capítulo Detecção de problemas antes de contactar a assistência técnica. Se encontrou algum problema que não consegue resolver, por favor contacte a assistência técnica mais próxima para ajuda profissional, ver www.gorenje.com. O nosso site também tem informação sobre disponibilidade de peças sobressalentes e sobre o que pode ser reparado por si próprio.

Ao estabelecer o contacto, certifique-se que menciona os seguintes detalhes indicados na etiqueta de identificação colocada no equipamento. Inclua o código do modelo (1) e o número de série (2).

Queira notar que as reparações não profissionais podem colocar em risco a segurança do utilizador e afetar a garantia.

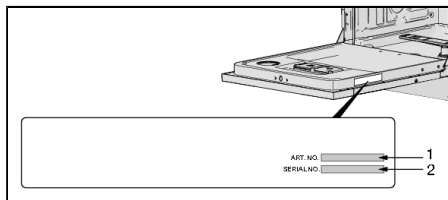

Dados técnicos e etiqueta energética

Dados técnicos

Altura:	817-890 mm
Largura:	596 mm
Profundidade:	556 mm
Peso:	35 kg ¹⁾
Pressão de água:	0,03–1,0 MPa
Ligação elétrica:	Ver placa do tipo.
Potência nominal:	Ver placa do tipo.

¹⁾ O peso pode variar devido às diferentes especificações.

Informação aos consumidores

As informações sobre o seu produto podem ser encontradas em www.gorenje.com, onde também encontrará um link para a Base de Dados Europeia de Produtos para Etiqueta Energética, EPREL. Ou visite <https://eprel.ec.europa.eu> diretamente. Siga as instruções para pesquisar por nome de modelo.

Veja a informação na placa do número de série. Tome nota do nome do modelo (3).

Informações para a realização de testes

As informações sobre este produto podem ser encontradas na Base de Dados Europeia de Produtos para Etiqueta Energética, EPREL, e também podem ser pedidas por e-mail dishwashers@appliance-development.com.

O pedido deve incluir os detalhes descritos na placa do número de série. Inclua o número do artigo (1), o número de série (2) e o nome do modelo (3).

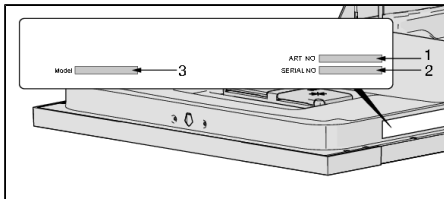

gorenje

GORENJE gospodinjski aparati, d.o.o. • Partizanska 12, 3320 Velenje, Slovenia
Phone: +386 (0)3 899 10 00 • Fax: +386 (0)3 899 28 00 • www.gorenje.com



846286-a10



Reservamo-nos o direito de fazer alterações.