

gorenje

UK

Інструкції з експлуатації

Посудомийна машина

GV671C60



Зміст

Ваша посудомийна машина	4
Інструкції з техніки безпеки	5
Встановлення	6
Зберігання та транспортування взимку	6
Функція захисту від переливання	6
Пакування	6
Утилізація	7
Перед першим миттям	8
Жорсткість води	8
Установіть Жорсткість води	8
Додавання солі	9
Установіть Засіб для полоскання	9
Додавання ополіскувача	9
Екологічніше миття посуду	10
Посудомийна машина заощаджує електроенергію та воду	10
Завантаження посуду в посудомийну машину	11
Крихкий посуд	11
Завантаження впливає на результати	11
Кошки посудомийної машини	11
Верхній лоток для столового приладдя	11
Верхній кошик	12
Нижній кошик	13
Користування посудомийною машиною	14
Додайте миючий засіб	14
Головний вимикач електроживлення	15
PROGRAMS - Вибір програми	15
- Вибір параметра	16
Запуск посудомийної машини	17
TIME - Час до завершення	17
Зупинення або змінення програми	17
Якщо потрібно завантажити більше посуду	17
Якщо посудомийна машина вимкнулася через збій електропостачання	17
Після завершення роботи програми	18
Прискорення висихання	18
Розвантаження посудомийної машини	18
Таблиця програм	19
Налаштування	20
Відкрийте меню налаштувань:	20
Тепер можна налаштувати наведені нижче параметри.	20
Догляд і чищення	22
Додавання ополіскувача	22
Додавання солі	22
Чищення фільтрів	23
Чищення розбризкувачів	24
Чищення посудомийної машини всередині та зовні	24

Усунення забивань	25
Пошук і усунення несправностей	27
Встановлення	32
Інструкції з техніки безпеки	32
Встановлення	33
Підключення до каналізації	33
Підключення до мережі водопостачання	33
Електричне з'єднання	34
Обслуговування	35
Технічні відомості	36
Технічні дані	36

Ваша посудомийна машина

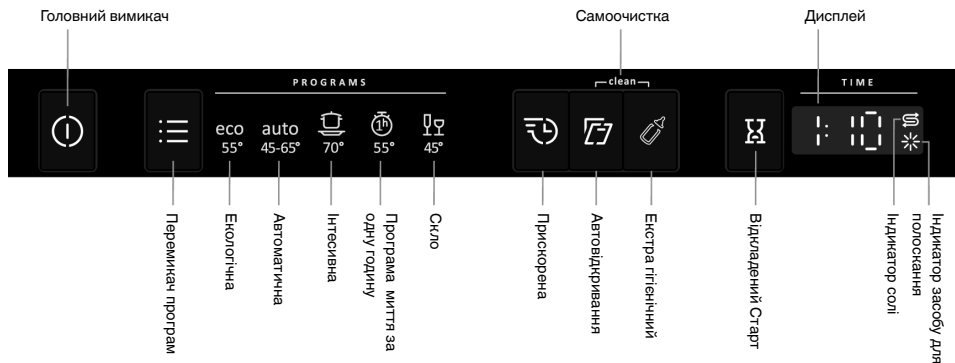

Установіть посудомийну машину (див. розділ Встановлення). Після цього відкрийте дверцята й натисніть головний вимикач електроживлення, щоб почати користуватися машиною.

Під час першого ввімкнення посудомийної машини важливо вибрати правильні налаштування для досягнення гарної якості миття посуду. Див. розділ Перед першим миттям.

Інструкції з техніки безпеки

- Прочитайте інструкцію з експлуатації та зберігайте її в надійному місці.
- Кількість стандартних комплектів посуду: 16
- Ніколи не використовуйте посудомийну машину в інших цілях, окрім указаних у цій інструкції з експлуатації.
- Не завантажуйте дверцята або корзини посудомийної машини жодними іншими предметами, окрім посуду.
- Не залишайте дверцята посудомийної машини відкритими, оскільки можна випадково зачепитися за них.
- Використовуйте лише м'які засоби, що призначені для посудомийних машин!
- Машиною можуть користуватися діти віком від 8 років, особи з обмеженими фізичними або розумовими можливостями, люди, що втратили пам'ять або не мають відповідного досвіду та знань. Під час користування машиною такі особи мають бути під наглядом або отримати вказівки з використання й розуміти інформацію щодо потенційних ризиків. Чищення машини не слід доручати дітям без нагляду дорослих.
- Пошкоджені електричні кабелі має замінювати тільки кваліфікований електрик.
- Використовуйте цю посудомийну машину тільки в побутових умовах для миття побутового посуду. Будь-яке інше використання заборонено.
- Ніколи не кладіть у посудомийну машину посуд із залишками розчинника через ризик вибуху. Також у посудомийній машині не можна мити посуд, що містить попіл, віск або мастило.

- Діти мають бути під наглядом. Не дозволяйте дітям використовувати посудомийну машину або гратися з нею. Будьте особливо пильні, коли відкрито дверцята. Усередині може залишатися деяка кількість миючого засобу! Після додавання миючого засобу завжди відразу запускайте посудомийну машину.

 **УВАГА!**

Ножі та інші гострі предмети слід складати горизонтально в спеціальний лоток для столових приборів.

 **УВАГА!**

Необхідно стежити за дітьми, оскільки миючий засіб для посудомийної машини є їдкою речовиною!

Встановлення

Див. розділ Встановлення .

Зберігання та транспортування взимку

Зберігайте посудомийну машину за температури вище нуля та уникайте її транспортування на далекі відстані в дуже холодну погоду. Транспортуйте машину у вертикальному положенні або поклавши її на задню панель.

Функція захисту від переливання

Функція захисту від переливання починає викачувати воду з машини та вимикає подавання води, якщо її рівень у посудомийній машині перевищує звичайний. Коли спрацьовує функція захисту від переливання, на дисплеї відображається напис F54. Перекрийте водопостачання та зверніться до найближчого сервісного центру.

Пакування

Зовнішня упаковка захищає виріб під час транспортування. Пакувальний матеріал придатний для переробки для повторного використання. Розділіть різні види пакувального матеріалу, щоб зменшити використання сировини та кількість відходів. Ваш дилер може забрати упаковку для переробки або направити вас до найближчого центру переробки для повторного використання. Склад упаковки:

- Гофрокартон, виготовлений із матеріалу, який на 100% піддається переробці для повторного використання
- Пінополістирол (EPS) без додавання хлору та фтору.
- Опора, виготовлена з необробленого дерева.
- Захисний пластик, виготовлений із поліетилену (PE).

Утилізація

Цю посудомийну машину виготовлено та позначено як таку, що придатна для повторної переробки.

Коли термін експлуатації посудомийної машини завершується та потрібно утилізувати машину, необхідно негайно вивести її з ладу. Витягніть кабель живлення та якомога коротше обріжте його.

Зверніться до відповідних місцевих органів, щоб отримати інформацію про процедуру належної утилізації посудомийної машини.



ПРИМІТКА!

До комплекту посудомийної машини може входити тестовий набір для миття посуду Finish Powerball Quantum Max, що складається з 2 таблеток (33гр) та рідини для полоскання посуду 70ml.

Перед першим миттям

Жорсткість води

Для якісного миття посуду в посудомийній машині має використовуватися пом'якшена вода (вода з низьким вмістом мінералів). Від твердої води залишається білий наліт на посуді та в посудомийній машині.

Перевірка жорсткості води

Жорсткість води вказується за німецькою (°dH) або французькою шкалою жорсткості води (°fH).

Воду з жорсткістю понад 6°dH (9°fH) потрібно пом'якшувати. Ця процедура виконується автоматично за допомогою вбудованого пом'якшувача води. Для оптимального функціонування пом'якшувача води його потрібно налаштувати на жорсткість води в системі водопостачання. Після налаштування пом'якшувача води використовуйте дози мийного засобу та засобу для полоскання, призначені для м'якої води.

Зверніться в місцеву службу водопостачання, щоб дізнатися про жорсткість води у своєму регіоні.

Запишіть значення жорсткості води. _____

Якщо жорсткість води вища за 50°dH (89°fH), радимо підключити зовнішній пом'якшувач води.

Збільшення споживання під час відновлення

Вбудований пом'якшувач води посудомийної машини регулярно відновлюється для продовження виконання свого функціонального призначення. Відновлення подовжує програму миття і збільшує споживання електроенергії та води. Частота відновлення пом'якшувача води посудомийної машини залежить від вибраного налаштування.

Приклад. Якщо програма Екологічна виконується за жорсткості води 14°dH (25°fH), пом'якшувач води відновлюється через рівні проміжки часу (після 6 циклів миття посуду), споживання електроенергії збільшується на 0,015 кВт/год, а споживання води — на 2,3 л, тимчасом як тривалість виконання програми подовжується на 3 хв. Відновлення відбувається під час виконання основного миття за програмою.



УВАГА!

Від жорсткої води залишається білий наліт на посуді та в посудомийній машині. Тому важливо вибрати правильне налаштування для пом'якшувача води! Див. підрозділ Жорсткість води у розділі Налаштування.

У жодному разі не запускайте посудомийну машину з порожнім відділенням для солі, якщо жорсткість води в системі водопостачання вища за 6°dH (9°fH).

Установіть Жорсткість води

У розділі Налаштування вказано, як дозувати пом'якшувач води.

☞ Додавання солі



1. Відкрутіть кришку відділення для солі.
2. Розташуйте жолоб із комплекту постачання посудомийної машини в отвір для додавання відсіку для солі. Спочатку налейте близько 1 літр води.
3. Потім додайте сіль (не більше 630 грамів), доки відсік не заповниться. Використовуйте сіль крупного помелу або спеціальну сіль для посудомийних машин.
4. Витріть залишки солі, щоб можна було міцно закрити кришку.

Щоб запобігти утворенню плям іржі, програму миття потрібно негайно запускати після додавання солі.

Установіть Засіб для полоскання

У розділі Налаштування описано, як установлювати дозування ополіскувача.

* Додавання ополіскувача

Завдяки використанню засобу для полоскання, посуд висушується швидше і більш якісно. Про хороші результати миття свідчить також чистий і блискучий посуд.



1. Відкрийте кришку відсіку засобу для полоскання.
2. Обережно додайте засіб для полоскання до рівня, позначеного як **max**.
3. Витріть усі залишки засобу для полоскання навколо відсіку.
4. Міцно закрийте кришку.

Екологічніше миття посуду

Посудомийна машина заощаджує електроенергію та воду

У разі використання посудомийної машини в житлових приміщеннях споживання електроенергії та води здебільшого нижче, якщо порівнювати з миттям посуду вручну.

Не полощіть посуд під проточною водою

Не полощіть посуд під проточною водою, оскільки це призведе до збільшення споживання електроенергії та води. Просто зішкребіть великі залишки їжі перед завантаженням посуду в посудомийну машину.

Вибирайте екологічний миючий засіб

Прочитайте заяву щодо захисту довкілля на упаковці!

Надто велика кількість миючого засобу, ополіскувача та солі може призвести до менш ефективного миття посуду, а також більше впливає на навколишнє середовище.

Запускайте повністю завантажену посудомийну машину

Заощаджуйте електроенергію та воду, запускаючи програму тільки після повного завантаження посудомийної машини (див. кількість стандартних комплектів посуду).

Запускайте програми при нижчій температурі

Якщо посуд лише злегка забруднено, можна вибрати програму з низькою температурою.

Вибір програми миття – Екологічна

Програма миття призначена для ефективно мийки з використанням якнайменшої кількості енергії та води. Програма мие на низькій температурі тривалий час.

Вибір параметра – Автовідкривання

Кращі результати сушки досягаються за використання параметра Автовідкривання, завдяки якому дверцята посудомийної машини автоматично відкриваються. Перш ніж розвантажувати посудомийну машину, дочекайтеся, поки посудомийна машина повідомить, що програму завершено та посуд охолонув. (Якщо посудомийна машина вбудована, меблі, що її оточують, мають бути стійкими до конденсації вологи.)

Підключення до мережі холодного водопостачання

Підключіть посудомийну машину до мережі холодного водопостачання, якщо для опалення будинку використовується нафта, електроенергія або газ.

Підключення до мережі гарячого водопостачання

Підключіть посудомийну машину до мережі гарячого водопостачання (максимум 70 °C), якщо для опалення будинку використовуються енергозберігаючі засоби, наприклад центральне опалення, сонячна або геотермальна енергія. Підключення до гарячого водопостачання скорочує тривалість миття та зменшує споживання енергії посудомийною машиною.

ПРИМІТКА!

Не перевищуйте дозволону температуру водопостачання. Певні матеріали, що використовуються в деяких предметах посуду, не витримують впливу високих температур.

Завантаження посуду в посудомийну машину

Крихкий посуд

Деякі предмети посуду не можна мити в посудомийній машині. Це обумовлено кількома причинами. Деякі матеріали не можуть витримати впливу високих температур, а інші можна пошкодити миючим засобом для миття посуду.

Будьте обережні, наприклад, із виробами ручної роботи, крихким оздобленням, кришталем і склом, сріблом, міддю, оловом, алюмінієм, деревом і пластиком. Шукайте позначку "можна мити в посудомийній машині".

Завантаження впливає на результати

Акуратно завантажуйте посуд для забезпечення найкращих результатів миття та сушіння за мінімально можливого споживання електроенергії та води. Дайте посудомийній машині можливість дістатися до всіх поверхонь, очистити їх і якомога ретельніше висушити посуд.

- Усі брудні поверхні має бути направлено всередину та вниз!
- Предмети посуду можна складати один в одній або один на одний.
- Нахилийте посуд із заглибленням, наприклад чашки, щоб вода для полоскання стікала. Це особливо важливо для пластикових предметів.
- Слідкуйте за тим, щоб малі предмети не випали крізь кошик посудомийної машини; помістіть їх у верхній лоток для столового приладдя.

ПРИМІТКА!

Переконайтеся, що розбризкувачі можуть вільно обертатися.

Кошики посудомийної машини

Посудомийна машина оснащена верхнім лотком для столового приладдя, верхнім і нижнім кошиками.

Вигляд кошиків може відрізнятися в залежності від конструкції посудомийної машини.

Верхній лоток для столового приладдя

У верхньому лотку є відділення для ножів та виделок, черпаків, вінчиків, столових приборів тощо.

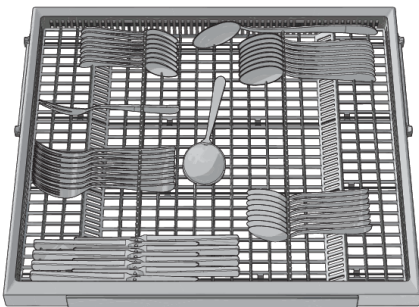

Верхній кошик

Складайте склянки, чашки, миски, мисочки та блюдця у верхній кошик. Усі брудні поверхні мають бути направлені всередину та вниз! Винні келихи слід класти на полиці для фужерів, а ножі — на стійку для ножів праворуч (якщо вона встановлена).

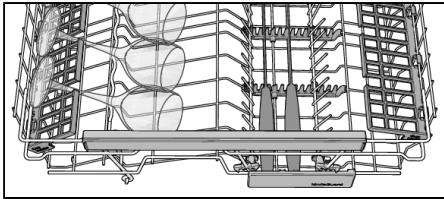
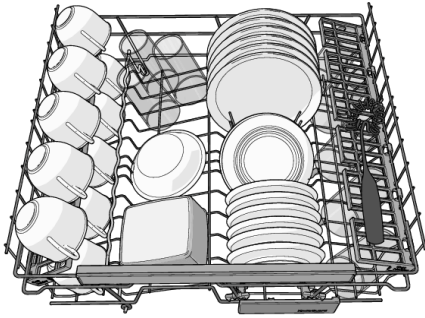

Підймання та опускання верхнього кошика

1. Витягніть верхню корзину.
2. Тримайте верхню корзину за бокові стінки обома руками, підніміть її.
3. Циклічно підіймайте верхній кошик за обидві ручки, щоб міняти його положення. (Верхній кошик можна встановити в трьох положеннях.) Коли верхній кошик встановлено на найвище положення, його підймання встановить його на найнижче положення. Слід зазначити, що обидві сторони кошика мають бути встановлені на одній висоті.

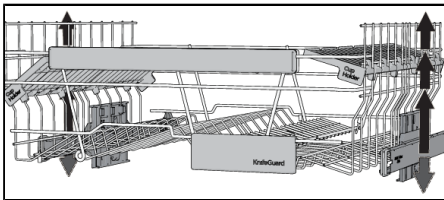

Складані тримачі

Складані тримачі піднімаються вгору та опускаються донизу, полегшуючи завантаження каструль, мисок і склянок. Щоб витягнути відкидні опори й змінити їхнє положення, натисніть на защіпку.

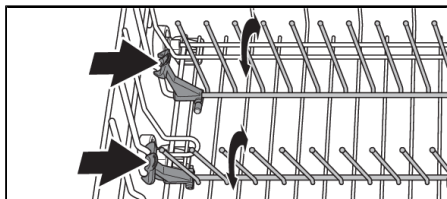

Нижній кошик

У нижньому кошику розташуйте тарілки, мисочки, блюда для сервірування й каструлі.

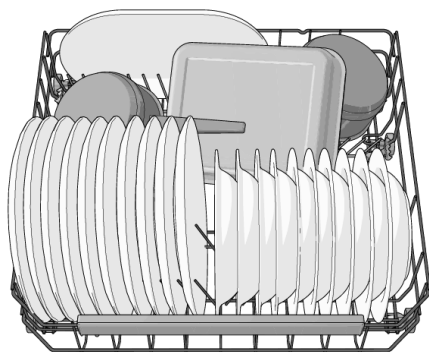

Складані тримачі

Під час миття каструль опустіть донизу складні тримачі (для тарілок). Щоб витягнути складні тримачі та змінити їхнє положення, натисніть на защіпку.

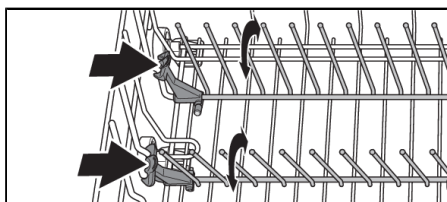

Користування посудомийною машиною

Додайте миючий засіб



1. Відсік миючого засобу для попереднього миття
2. Відсік миючого засобу для основного миття

Миючий засіб додається відповідно до жорсткості води.

Виконайте інструкції, зазначені на упаковці миючого засобу. Цю посудомийну машину обладнано пом'якшувачем води, тому використовуйте дози миючого засобу та засобу для полоскання, що підходять для м'якої води.

Надто велика кількість миючого засобу може призвести до менш ефективного миття посуду, а також більше впливає на навколишнє середовище.

Відділення для миючого засобу має бути сухим під час додавання миючого засобу. Машина оснащена відсіком для попереднього миття та відсіком для основного миття. Якщо використовується порошок або рідкий миючий засіб для посудомийних машин, додайте невелику кількість миючого засобу у відсік для попереднього миття. Якщо виникнуть запитання щодо миючого засобу, зверніться до його виробника.

ПРИМІТКА!

Використовуйте лише миючі засоби, що призначені для посудомийних машин! Не можна використовувати рідину для миття, оскільки піна, що утворюється, заважає ефективній роботі посудомийної машини.

Таблетки для посудомийної машини

Розділіть таблетку навпіл, якщо важко закрити кришку дозатора. Миючий засіб може не подаватися належним чином, якщо кришку щільно зачинено, унаслідок чого вона не відкриватиметься правильно.

ПРИМІТКА!

Для коротких програм (менше 75 хвилин) не рекомендується використовувати таблетки для посудомийних машин. Використовуйте порошок або рідкий миючий засіб для посудомийних машин.

Універсальний миючий засіб

На ринку існує багато видів універсальних миючих засобів. Уважно прочитайте інструкції для цих продуктів.

У розділі Налаштування описується спосіб активації Таблетки (миючий засіб «3 в 1»/універсальний миючий засіб). Зверніть увагу, що сіль потрібно додавати у відсік для солі. Якщо результати миття або сушіння посуду будуть незадовільними, вимкніть автоматичне налаштування Таблетки (миючий засіб «3 в 1»/універсальний миючий засіб) і додайте сіль, миючий засіб та засіб для полоскання. Див. розділ Перед першим миттям.



ПРИМІТКА!

Оптимальні результати миття та сушки досягаються за використання звичайного миючого засобу для посудомийних машин з ополіскувачем і сіллю, що дозуються окремо.



Головний вимикач електроживлення

Натисніть і утримуйте головний вимикач електроживлення, доки дисплей не ввімкнеться. Переконайтеся також, що водопровідний кран відкритий.



PROGRAMS - Вибір програми

Виберіть програму відповідно до типу посуду та його забрудненості. Екологічна завжди обрано за промовчанням.

Натискайте перемикач програм один або кілька разів, доки не активується символ потрібної програми.

eco

55° Екологічна

Ця програма призначена для миття посуду звичайної забрудненості та є найекономнішою щодо споживання електроенергії та води.

auto

45-65° Автоматична

Посудомийна машина може визначити забрудненість посуду та відповідно відрегулювати споживання води та температуру. Після першого встановлення потрібно запустити програму п'ять разів, перш ніж посудомийна машина адаптується та почне забезпечувати найкращі результати.

auto

45-65° + + Швидка Інтенсивна¹⁾

Швидка Інтенсивна (Автоматична + Прискорена + Автовідкриття) — це ефективна програма для посуду зі злегка підсохлими залишками їжі. (Ця програма не призначена для миття посуду з підгорілими залишками їжі, як-от посуду для духовки.)



70° Інтесивна

Програма з високою температурою для розчинення жиру на дуже брудному посуді, як-от на сковорідках, формах для запікання та посуді для духовки. Якщо цей посуд не повністю заповнює посудомийну машину, можна додати тарілки тощо.



55° Програма миття за одну годину

Швидка програма для посуду зі злегка підсохлими залишками їжі. (Ця програма не призначена для миття посуду з підгорілими залишками їжі, як-от посуду для духовки.)

У поєднанні з Прискорена досягається коротша програма (15 хв.).

¹⁾ Тривалість програми: 90 хв.



45° **Скло**

М'яка програма миття з низькою температурою для миття крихких предметів із кристалю або скла. Обов'язково використовуйте невелику кількість миючого засобу та розміщуйте предмети так, щоб вони не торкалися один одного під час миття. Див. також підрозділ Крихкий посуд у розділі Завантаження посуду в посудомийну машину. За допомогою цієї програми також можна мити фарфор, який щойно використовувався та не має підсохлих залишків їжі.

clean **Самоочистка**

Програма самоочистення для гігієнічного очищення бака посудомийної машини, розбризкувача та трубок для розбризкування.

Цю програму слід запускати (не завантажуючи посуд у машину), використовуючи звичайний миючий засіб для посудомийних машин або лимонну кислоту. На ринку також доступні спеціальні очищувальні засоби. Щоб видалити накип, див. підрозділ Бак посудомийної машини у розділі Догляд і чищення.

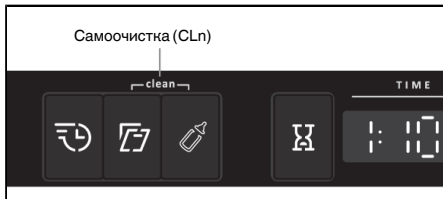

Натисніть і утримуйте кнопки параметрів для Самоочистка, щоб активувати програму. Самоочистка запуститься після закриття дверцят.

- **Вибір параметра**

Щоб вибрати функцію, натисніть одну з кнопок функцій, доки функція не активується. Доступні функції залежать від програм, і деякі функції не можна поєднати у комбінацію (доступні функції тьмяно підсвічуються).

Прискорена

При використанні цієї функції скорочується тривалість програми, але використовується більше енергії та води.

Автовідкривання²⁾

Дверцята посудомийної машини автоматично відкриваються, прискорюючи висихання. Перш ніж розвантажувати посудомийну машину, дочекайтеся, поки посудомийна машина не повідомить, що програму завершено та посуд охолонув. (Якщо посудомийна машина вбудована, меблі, що її оточують, мають бути стійкими до конденсації вологи.)

Тривалість сушіння для параметра Автовідкривання залежить від програми.

ПРИМІТКА!

Для досягнення найкращих результатів сушіння не закривайте дверцята до закінчення фази сушіння й автоматичного вимкнення машини.

²⁾ Параметр Автовідкривання попередньо вибрано для деяких програм.

УВАГА!

Дверцята посудомийної машини не можна блокувати чи закривати в разі автоматичного відкриття. Це може привести до пошкодження механізму замка дверцят. Зачекайте щонайменше 5 хв, перш ніж закрити дверцята.

Екстра гігієнічний

Цей параметр підходить для ситуацій, коли вимоги з гігієни особливо високі, наприклад для миття дитячих пляшечок і обробних дощок. Температура води буде підвищена як під час основного миття, так і під час останнього полоскання.

Відкладений Старт

Якщо вибрати Відкладений Старт, посудомийна машина запуститься через 1–24 години після закриття дверцят.

1. Натисніть кнопку один раз, щоб активувати функцію Відкладений Старт. Кілька разів натисніть кнопку або утримуйте її натиснутою, щоб установити потрібну кількість годин.
2. Закрийте дверцята. Посудомийна машина відраховуватиме час по 1 годині та почне виконання програми, коли мине вибраний час.

Щоб скасувати параметр Відкладений Старт, відкрийте дверцята, натисніть і утримуйте головний вимикач електроживлення, доки дисплей не вимкнеться.

Запуск посудомийної машини

Закрийте дверцята, щоб запустити посудомийну машину. Якщо головний вимикач електроживлення увімкнено, посудомийна машина запуститься автоматично після закриття дверцят.

TIME - Час до завершення

Після вибору програми та параметра на дисплеї відобразиться тривалість останнього використання програми.

Зупинення або змінення програми

Щоб змінити програму після запуску посудомийної машини, відкрийте дверцята, а потім натисніть і утримуйте головний вимикач електроживлення, доки дисплей не вимкнеться. Додайте більше миючого засобу, якщо відкрито кришку дозатора миючого засобу. Потім натисніть головний вимикач електроживлення, виберіть нову програму та закрийте дверцята.

Якщо потрібно завантажити більше посуду

Відкрийте дверцята. Посудомийна машина автоматично припинить роботу. Додайте посуд і закрийте дверцята. Через деякий час посудомийна машина продовжить програму.

Якщо посудомийна машина вимкнулася через збій електропостачання

Якщо програму миття посуду не завершено, її буде продовжено після відновлення живлення.

ПРИМІТКА!

Під час сушіння програма переривається, якщо живлення вимикається або дверцята залишено відчиненими протягом понад 2 хвилин.

Після завершення роботи програми

Посудомийна машина вимикається автоматично після завершення програми. Перекривайте водопровідний кран після кожного використання.

Прискорення висихання

- Повністю завантажте посудомийну машину.
- Нахилийте посуд із заглибленням, наприклад чашки, щоб вода для полоскання стікала. Це особливо важливо для пластикових предметів.
- Долейте засіб для полоскання або збільште його дозу.
- Активуйте функцію Автовідкривання.
- Дайте посуду охолонути перед розвантаженням посудомийної машини.

Розвантаження посудомийної машини

Гарячий фарфор більш крихкий. Дайте посуду охолонути в посудомийній машині перед розвантаженням.

Спочатку розвантажте нижній кошик, щоб водяні краплі з верхнього кошика не потрапили на посуд у нижньому кошику.

Таблиця програм

PROGRAMS - Програма	Міючий засіб, відділення 1 / 2 (мл)	- Функції	Цикли попереднього миття	Основне миття	Кількість полоскання	Останнє полоскання	Величини споживання ¹⁾		
							Час миття посуду (прибл. год:хв)	Електроенергія (прибл. кВт/год)	Слож. води (л)
Екологічна ²⁾	---- / 25	Автовідкривання	0	55 °C	2	48 °C	3:25	0,76	9,6
Автоматична	---- / 25	Автовідкривання	1-3	50-65 °C	2-3	65 °C	2:10-2:50	0,9-1,5	9-18
Інтесивна	10 / 25		2	70 °C	2	70 °C	2:55	1,6	15
Програма миття за одну годину	---- / 25		-	55 °C	2	65 °C	1:00	0,8	8,5
Скло	---- / 20		-	45 °C	2	50 °C	1:40	0,7	8,5

¹⁾ Величини споживання залежать від температури води на вході, кімнатної температури, об'єму завантаженого посуду, вибору додаткових функцій тощо.

²⁾ Ця програма підходить для миття посуду звичайної забрудненості та є найбільш ефективною з погляду загального споживання електроенергії та води.

Налаштування

Відкрийте меню налаштувань:

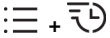

- 1 Спочатку відкрийте дверцята. Вимкніть машину. Натисніть і утримуйте головний вимикач електроживлення, доки дисплей не засвітиться.
- 2 Протягом 10 секунд:
 - натисніть і утримуйте перемикач програм і кнопку параметра Прискорена, доки не відкриється меню налаштувань.
- 3 На дисплеї відображається меню налаштувань (поточне налаштування та його поточне встановлене значення).
(Вийдіть із меню за допомогою відповідних команд меню або головного вимикача електроживлення.)

Навігація в меню налаштувань:



Тепер можна налаштувати наведені нижче параметри.

Налаштування	Опції	
1 Засіб для полоскання	1:00 - 1:05	Дозування засобу для полоскання. Збільште дозу засобу для полоскання: <ul style="list-style-type: none">• якщо на посуді є плями від води. Зменшіть об'єм засобу для полоскання: <ul style="list-style-type: none">• якщо на посуді є липка біла або синя плівка;• якщо на посуді видно смуги;• якщо утворюється піна. Якщо вода дуже м'яка, засіб для полоскання можна розбавити водою у співвідношенні 50:50. <i>Заводські попередні налаштування: 05</i>
2 Жорсткість води	2:00 - 2:09	Налаштування пом'якшувача води. Виберіть налаштування залежно від жорсткості води в системі водопостачання. Важливо, щоб це налаштування було правильним!

Налаштування	Опції																																		
		<table border="1" data-bbox="498 159 1024 598"> <thead> <tr> <th data-bbox="498 159 666 247">Німецька шкала жорсткості води</th> <th data-bbox="666 159 834 247">Французька шкала жорсткості води</th> <th data-bbox="834 159 1024 247">Рекомендоване налаштування</th> </tr> </thead> <tbody> <tr><td data-bbox="498 247 666 279">0-5°dH</td><td data-bbox="666 247 834 279">0-9°fH</td><td data-bbox="834 247 1024 279">2:00</td></tr> <tr><td data-bbox="498 279 666 311">6-8°dH</td><td data-bbox="666 279 834 311">10-14°fH</td><td data-bbox="834 279 1024 311">2:01</td></tr> <tr><td data-bbox="498 311 666 343">9-11°dH</td><td data-bbox="666 311 834 343">15-20°fH</td><td data-bbox="834 311 1024 343">2:02</td></tr> <tr><td data-bbox="498 343 666 375">12-14°dH</td><td data-bbox="666 343 834 375">21-25°fH</td><td data-bbox="834 343 1024 375">2:03</td></tr> <tr><td data-bbox="498 375 666 406">15-19°dH</td><td data-bbox="666 375 834 406">26-34°fH</td><td data-bbox="834 375 1024 406">2:04</td></tr> <tr><td data-bbox="498 406 666 438">22-24°dH</td><td data-bbox="666 406 834 438">35-43°fH</td><td data-bbox="834 406 1024 438">2:05</td></tr> <tr><td data-bbox="498 438 666 470">25-29°dH</td><td data-bbox="666 438 834 470">44-52°fH</td><td data-bbox="834 438 1024 470">2:06</td></tr> <tr><td data-bbox="498 470 666 502">30-39°dH</td><td data-bbox="666 470 834 502">53-70°fH</td><td data-bbox="834 470 1024 502">2:07</td></tr> <tr><td data-bbox="498 502 666 534">40-49°dH</td><td data-bbox="666 502 834 534">71-88°fH</td><td data-bbox="834 502 1024 534">2:08</td></tr> <tr><td data-bbox="498 534 666 566">50°dH</td><td data-bbox="666 534 834 566">89°fH</td><td data-bbox="834 534 1024 566">2:09</td></tr> </tbody> </table> <p data-bbox="498 646 1024 718">Не забудьте додати сіль у відділення для солі після встановлення для пом'якшувача води значення 2:01 - 2:09.</p> <p data-bbox="498 726 1024 798"><i>Для водопостачання з жорсткістю води нижче 6°dH (9°fH) виберіть значення 2:00. Пом'якшувач води вимикається, і сіль більше не потрібна.</i></p> <p data-bbox="498 805 1024 829"><i>Заводські попередні налаштування: 04</i></p>	Німецька шкала жорсткості води	Французька шкала жорсткості води	Рекомендоване налаштування	0-5°dH	0-9°fH	2:00	6-8°dH	10-14°fH	2:01	9-11°dH	15-20°fH	2:02	12-14°dH	21-25°fH	2:03	15-19°dH	26-34°fH	2:04	22-24°dH	35-43°fH	2:05	25-29°dH	44-52°fH	2:06	30-39°dH	53-70°fH	2:07	40-49°dH	71-88°fH	2:08	50°dH	89°fH	2:09
Німецька шкала жорсткості води	Французька шкала жорсткості води	Рекомендоване налаштування																																	
0-5°dH	0-9°fH	2:00																																	
6-8°dH	10-14°fH	2:01																																	
9-11°dH	15-20°fH	2:02																																	
12-14°dH	21-25°fH	2:03																																	
15-19°dH	26-34°fH	2:04																																	
22-24°dH	35-43°fH	2:05																																	
25-29°dH	44-52°fH	2:06																																	
30-39°dH	53-70°fH	2:07																																	
40-49°dH	71-88°fH	2:08																																	
50°dH	89°fH	2:09																																	
<p data-bbox="84 837 302 949">3 Таблетка (Миючий засіб "3-в-1" або "все в одному")</p>	<p data-bbox="302 837 492 869">3:00 (Вимк.)</p> <p data-bbox="302 869 492 901">3:01 (Увімк.)</p>	<p data-bbox="492 837 1036 893">Дане налаштування можна увімкнути, використовуючи миючий засіб «3 в 1»/універсальний миючий засіб.</p> <p data-bbox="492 893 1036 1109">Програми миття посуду автоматично налаштовуються так, щоб щоразу забезпечувати найкращі результати миття посуду та сушіння. Якщо активовано цю функцію, не потрібно додавати засіб для полоскання, оскільки вона вимикає подавання засобу для полоскання. Зменшується також об'єм солі, доданої до пом'якшувача води. Зверніть увагу, що сіль потрібно додавати у відсік для солі.</p> <p data-bbox="492 1109 1036 1300">Щоб забезпечити гарні результати миття посуду, дуже важливо перевірити, який тип миючого або універсального засобу найкраще відповідає вашим вимогам! Уважно прочитайте відомості про належне використання на упаковці миючого засобу. Завжди дотримуйтеся вказівок щодо використання або відомостей на упаковці миючого засобу!</p>																																	

Догляд і чищення

* Додавання ополіскувача

Якщо потрібно долити засіб для полоскання, на дисплеї засвітиться наведений вище символ.

Після додавання засобу символ може зникнути лише через деякий час.

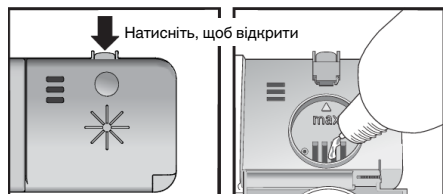

1. Відкрийте кришку відсіку засобу для полоскання.
2. Обережно додайте засіб для полоскання до рівня, позначеного як **max**.
3. Витріть усі залишки засобу для полоскання навколо відсіку.
4. Міцно закрийте кришку.

⌘ Додавання солі

Якщо потрібно додати сіль, на дисплеї засвітиться наведений вище символ.

Після додавання засобу символ може зникнути лише через деякий час.



1. Відкрутіть кришку відділення для солі.
2. Помістіть жолоб із комплекту постачання посудомийної машини в отвір для додавання відділення для солі. (Вода потрібна тільки спочатку.)
3. Потім додайте сіль (не більше 630 грамів), доки відсік не заповниться. Використовуйте сіль крупного помелу або спеціальну сіль для посудомийних машин.
4. Витріть залишки солі, щоб можна було міцно закрутити кришку.

⚠ УВАГА!

Щоб запобігти утворенню плям іржі, програму миття потрібно негайно запускати після додавання солі.

У жодному разі не додавайте миючий засіб для посудомийних машин у відсік для солі. Це призводить до пошкодження пом'якшувача води!

Чищення фільтрів

Фільтр грубого очищення

Фільтр грубого очищення вловлює крупні частинки їжі, які не можуть пройти через зливний насос. За потреби спорожніть фільтр грубого очищення. Його слід очищувати через регулярні проміжки часу, що залежать від частоти використання посудомийної машини.

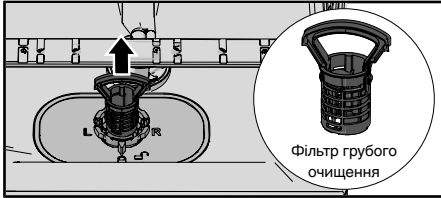

1. Підніміть фільтр грубого очищення, взявши його за ручку.
2. Спорожніть його.
3. Установіть фільтр грубого очищення на місце. Натискайте на нього, доки він не зафіксується з клацанням.

Фільтр тонкого очищення

Частинки, що збираються у фільтрі тонкої очистки, автоматично вимиваються під час кожного миття. За потреби промийте фільтр тонкої очистки. Його слід очищувати через регулярні проміжки часу, що залежать від частоти використання посудомийної машини.

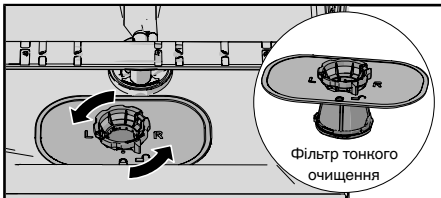

1. Поверніть кріпильне кільце проти годинникової стрілки та підніміть фільтр тонкого очищення, не нахилаючи.
2. Очистьте фільтр тонкого очищення.
3. Установіть фільтр тонкого очищення на місце та поверніть кріпильне кільце за годинниковою стрілкою до кінця. Перевірте, щоб краї щільно прилягали. Обов'язково встановіть фільтр грубого очищення на місце!



ПРИМІТКА!

Якість миття посуду може знизитися, якщо фільтри грубого та тонкого очищення встановлено неправильно. Посудомийну машину не можна використовувати без фільтрів!



ПРИМІТКА!





ПРИМІТКА!

Якість миття посуду може знизитися, якщо фільтри грубого та тонкого очищення встановлено неправильно. Посудомийну машину не можна використовувати без фільтрів!

Чищення розбрикувачів

Отвори та підшипники можуть іноді засмічуватись. Видаліть забруднення за допомогою шпильки або подібного предмета. У розбрикувачів також є отвори внизу.

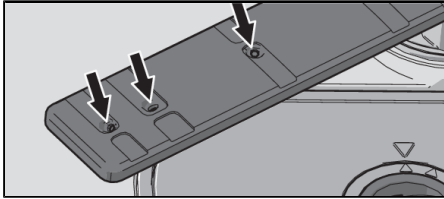

Для полегшення очищення можна зняти розбрикувачі. Після очищення не забудьте щільно закріпити їх на місці.

Нижня крильчатка для розбрикування

- Потягніть нижній розбрикувач прямо вгору, щоб зняти його.

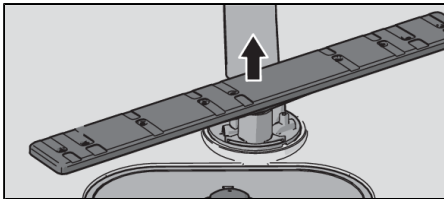

Верхня крильчатка для розбрикування

1. Витягніть верхню корзину.
2. Викрутіть підшипники розбрикувача проти годинникової стрілки, щоб від'єднати розбрикувач від верхнього кошику.

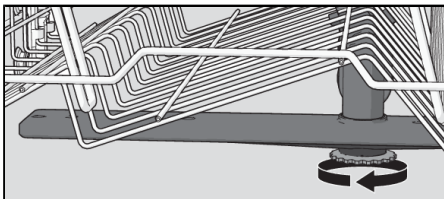

Чищення посудомийної машини всередині та зовні

Дверцята й ущільнення дверцят

Відкрийте дверцята. Регулярно очищайте краї дверцят і ущільнення дверцят злегка змоченою тканиною. Ущільнення дверцят потрібно чистити біля нижнього переднього краю посудомийної машини щіткою для миття посуду.

Дисплей і кнопки

Тримайте дисплей і кнопки в чистоті. У разі потреби протирайте їх сухою або злегка змоченою тканиною. Ніколи не використовуйте засоби для чищення, оскільки вони можуть подряпати поверхню.

Під час чищення кнопок вимикайте посудомийну машину за допомогою головного вимикача електроживлення, щоб уникнути випадкового натискання кнопок.

Бак посудомийної машини

Бак посудомийної машини виготовлений із нержавіючої сталі та залишається чистим у разі нормального (регулярного) використання.

У разі використання жорсткої води всередині посудомийної машини може відкладатися вапняний наліт. Якщо це трапилося, запустіть програму Самоочистка, додавши дві столові ложки лимонної кислоти у відділення для миючого засобу (не завантажуючи посуд у машину). На ринку також доступні спеціальні очищувальні засоби.

Усунення забивань

Розблокування зливного насоса

Якщо після завершення програми в посудомийній машині залишається вода, це може свідчити про забивання зливного насоса. Такі забивання легко усуваються.

1. Вимкніть машину за допомогою головного вимикача електроживлення та від'єднайте її від настінної розетки.
2. Вийміть фільтр грубої очистки та фільтр тонкої очистки.
3. Вичерпайте воду з бака посудомийної машини.
4. Щоб оглянути зливний насос, зніміть кольоровий стопор праворуч від нижнього зливу.
5. Рукою поверніть колесо насоса, розташоване за стопором для зливного насоса. Обережно вийміть усі предмети.
6. Встановіть знову стопор зливного насоса разом із фільтрами тонкої і грубої очистки.
7. Знову підключіть машину до електромережі.

Якщо посудомийна машина все ще не запускається та чуто шум, це означає, що активовано захист від переливання.

- Перекрийте водопостачання.
- Витягніть штепсель з електричної розетки.
- Зателефонуйте до центру обслуговування.

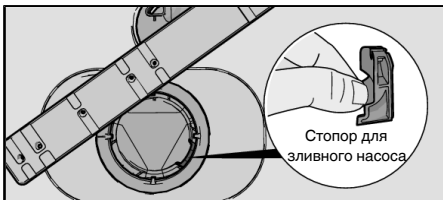

ПРИМІТКА!

Не забудьте встановити стопор зливного насоса на місце.

Розблокування фільтра шланга подачі води

Якщо вода, що подається, містить дрібні часточки, зовнішній фільтр шланга подачі води може заблокуватися, результатом чого буде Несправності набору води.

1. Вимкніть машину за допомогою головного вимикача електроживлення та від'єднайте її від настінної розетки.
2. Закрийте водопровідний кран.
3. Викрутіть шланг подачі води.
4. Обережно вийміть зовнішній фільтр зі шланга подачі води та прочистіть його.
5. Встановіть фільтр на місце та переконайтеся, що прокладку розташовано належним чином.
6. Міцно прикрутіть шланг подачі води на місце.
7. Під'єднайте машину до настінної розетки та відкрийте водопровідний кран. Зачекайте трохи, доки стабілізується тиск води, і переконайтеся, що підключення водонепроникне.

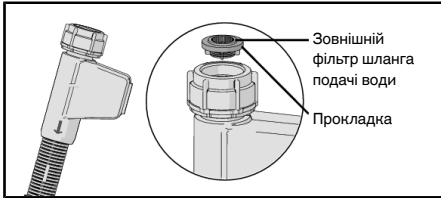

Пошук і усунення несправностей

Тип помилки на дисплеї		Необхідна дія
F10	Перелив	Очистіть зливний насос. Див. пункт Догляд і чищення. Якщо проблема не зникає, зверніться до центру обслуговування.
F11	Несправності зливу води	Див. «У посудомийній машині залишається вода» у таблиці «Проблеми» нижче. Якщо проблема не зникає, зверніться до центру обслуговування.
F12	Несправності набору води	Переконайтеся, що відкрито водопровідний кран. Перевірте, чи не засмічений зовнішній фільтр впускного шлангу. Див. Розблокування фільтра шланга подачі води у розділі Догляд і чищення. Якщо проблема не зникає, зверніться до центру обслуговування.
F40	Протікання клапана	Закрийте водопровідний кран і зверніться у службу обслуговування.
F52	Неполадки рівня води	Почистьте фільтри грубого та тонкого очищення. Перевірте, чи не засмічений зовнішній фільтр впускного шлангу. Якщо проблема не зникає, зверніться до центру обслуговування.
F54	Перелив	Закрийте водопровідний кран і зверніться у службу обслуговування.
F56	Порушення циркуляції	Зателефонуйте до центру обслуговування.
F67	Несправності набору води	Переконайтеся, що відкрито водопровідний кран. Перевірте, чи не засмічений зовнішній фільтр впускного шлангу. Див. Розблокування фільтра шланга подачі води у розділі Догляд і чищення. Якщо проблема не зникає, зверніться до центру обслуговування.

Натисніть будь-яку кнопку, щоб повідомлення про помилку зникло.

Проблема	Можливі причини	Необхідна дія
Кнопки не реагують на натискання.	Кнопки натиснуто надто швидко після відкриття дверцят.	Трохи зачекайте та повторіть спробу.
	Кнопки забруднені.	Почистьте їх сухою або злегка вологою тканиною.
	Дверцята закрито.	Відкрийте дверцята. Кнопки реагують на натискання лише за відкритих дверцят.
Не вдається закрити дверцята.	Неправильно розташовано корзини.	Переконайтеся, що корзини розташовано належним чином у горизонтальному напрямку. Перевірте, чи посуд не завважає належному встановленню корзин.
	Замок дверцят не встає на місце і не фіксується.	Перевірте замок дверцят. Якщо він не встає на місце і не фіксується, відкрийте дверцята.

Продовження таблиці з попередньої сторінки

Проблема	Можливі причини	Необхідна дія
		Натисніть і утримуйте кнопку параметра Автовідкриття, доки вона не почне блимати. Дочекайтеся, доки кнопка перестане блимати (60 с). Зачиніть дверцята. Упевніться, що замок дверцят став на місце та зафіксувався.
Посудомийна машина не запускається.	Дверцята закриті неправильно.	Перевірте.
	Ви відкрили посудомийну машину, щоб додати посуд під час виконання програми.	Закрийте дверцята і зачекайте. Через деякий час посудомийна машина продовжить програму.
	Замок дверцят не встав на місце і не зафіксувався.	Перевірте замок дверцят. Якщо він не встає на місце і не фіксується, відкрийте дверцята. Натисніть і утримуйте кнопку параметра Автовідкриття, доки вона не почне блимати. Дочекайтеся, доки кнопка перестане блимати (60 с). Зачиніть дверцята. Упевніться, що замок дверцят став на місце та зафіксувався.
	Спрацював запобіжник/автоматичний вимикач.	Перевірте.
	Штепсель не вставлено в електричну розетку.	Перевірте.
	Водопровідний кран перекрито.	Перевірте.
	Переливання/протікання.	Перевірте.
	З посудомийної машини чуто шум (від зливного насоса), який не припиняється після вимкнення головного вимикача.	Закрийте водопровідний кран. Витягніть штепсель і зверніться у службу обслуговування.
Перевірте, чи не вибрано функцію Відкладений Старт.	Натисніть і утримуйте головний вимикач електроживлення, доки дисплей не вимкнеться, щоб скасувати параметр Відкладений Старт. Знову запустіть посудомийну машину.	
Посуд брудний.	Розбризувачі не обертаються.	Від'єднайте розбризувачі та почистьте їх.

Продовження таблиці з попередньої сторінки

Проблема	Можливі причини	Необхідна дія
		Переконайтеся, що розбризкувачі не заблоковано посудом.
	Отвори або підшипники розбризкувача заблоковано.	Промийте розбризкувачі. Див. розділ Догляд і чищення.
	Невідповідна програма миття.	Виберіть програму з високою температурою для розчинення жиру на дуже брудному посуді, як-от Інтесивна.
	Неправильне дозування миючого засобу.	Дозуйте відповідно до жорсткості води. Надмірна або недостатня кількість миючого засобу призводить до погіршення результатів миття.
	Старий миючий засіб. Миючий засіб швидко псується.	Уникайте надмірного завантаження.
	Посуд неправильно завантажено.	Не закривайте порцеляну великими чашами або подібними предметами. Намагайтеся не ставити великі склянки в кутах корзин.
	Келихи та чашки перевернулися під час виконання програми.	Надійно розташуйте посуд.
	Фільтри приєднано неправильно.	Перевірте, щоб ручку фільтра було заблоковано до упору.
	Стопор для зливного насоса відсутній.	Переконайтеся, що кольоровий стопор праворуч від нижнього зливу на місці. Див. розділ Догляд і чищення.
Плями на нержавіючій сталі або сріблі.	Деякі продукти, наприклад гірчиця, майонез, лимон, оцет, сіль або соуси, можуть викликати появу плям на нержавіючій сталі, якщо надто довго залишаються на ній.	Змивайте рештки цих продуктів, якщо не плануєте запускати посудомийну машину відразу ж. Розгляньте можливість використання програми Програма миття за одну годину з параметром Прискорена.
	Будь-яка нержавіюча сталь може залишити сліди на сріблі, якщо стикнеться з ним під час миття посуду. Алюміній теж може призвести до появи плям на посуді.	Щоб уникнути появи плям і потемніння, розділяйте посуд, виготовлений з різних металів, наприклад срібла, нержавіючої сталі та алюмінію.

Продовження таблиці з попередньої сторінки

Проблема	Можливі причини	Необхідна дія
Плями або плівка на посуді.	Пом'якшувач води протікає.	Переконайтеся, що кришку відсіку для солі закручено належним чином. В іншому разі зателефонуйте до центру обслуговування.
	Неправильно налаштовано пом'якшувач води.	Див. розділ Налаштування .
	Неправильне дозування засобу для полоскання.	Див. розділ Налаштування .
	Відсік для солі пустий.	Додайте сіль. Див. розділ Перед першим миттям .
	Використовується миючий засіб «3 в 1»/універсальний миючий засіб і встановлено налаштування Таблетки (миючий засіб «3 в 1»/універсальний миючий засіб).	Деактивуйте налаштування Таблетки (миючий засіб «3 в 1»/універсальний миючий засіб), додайте сіль і засіб для полоскання.
	Надто висока температура та/або завелика кількість миючого засобу можуть призвести до травлення кристалю. На жаль, це не можна усунути, можна лише попередити.	Мийте кристал при низькій температурі з помірною кількістю миючого засобу. Зверніться до виробника миючого засобу.
На посуді є липка біла або синя плівка.	Зависока доза засобу для полоскання.	Зменште її. Див. розділи Перед першим миттям і Налаштування . Якщо вода дуже м'яка, можливо, слід розбавити засіб для полоскання водою у співвідношенні 50:50.
Після миття залишаються плями.	Може бути важко відмити губну помаду та чай.	Скористайтеся миючим засобом із відбілювачем.
Після миття посуду миючий засіб залишається у відділенні для миючого засобу.	Відділення для миючого засобу було вологим під час додавання миючого засобу.	Відділення для миючого засобу має бути сухим під час додавання миючого засобу.
Під час миття посуду чутно гуркіт.	Посуд неправильно розташовано або не обертаються розбризкувачі.	Переконайтеся, що посуд надійно розташовано. Покрутіть розбризкувачі, щоб переконатися, що вони можуть обертатися.
У посудомийній машині залишається вода.	Фільтри заблоковано.	Почистьте фільтри грубого та тонкого очищення.
	Фільтри приєднано неправильно.	Перевірте, щоб ручку фільтра було заблоковано до упору.
	Сміття у зливному насосі.	Почистьте зливний насос. Див. розділ Догляд і чищення .

Продовження таблиці з попередньої сторінки

Проблема	Можливі причини	Необхідна дія
	Стопор для зливного насоса відсутній.	Переконайтеся, що кольоровий стопор праворуч від нижнього зливу на місці. Див. розділ Догляд і чищення.
	Зливний шланг перекручено.	Переконайтеся у відсутності перекручень і гострих згинів зливного шланга.
	Заблоковано зливний шланг.	Від'єднайте зливний шланг у місці, де його приєднано до сифона раковини. Переконайтеся, що в ньому не застрягло сміття, а внутрішній діаметр місця підключення становить щонайменше 14 мм.
Неприємний запах у посудомийній машині.	Бруд навколо ущільнень і в кутах.	Почистьте щіткою та засобом для чищення, що мало пінилося.
	Протягом тривалого часу вибиралися низькотемпературні програми.	Запускайте програму з високою температурою приблизно один раз на місяць. Також можна вибирати програму самоочищення. Див. підрозділ Самоочистка у розділі Користування посудомийною машиною.
Залишки жиру в посудомийній машині.	Протягом тривалого часу вибиралися низькотемпературні програми.	Виберіть програму з високою температурою для розчинення жиру на дуже брудному посуді, як-от Інтесивна. Або запустіть програму самоочищення. Див. підрозділ Самоочистка у розділі Користування посудомийною машиною.
Посуд недостатньо сухий.	Параметр Автовідкриття не активовано.	Активуйте функцію Автовідкриття.
	Посудомийну машину не повністю завантажено.	Повністю завантажте посудомийну машину.
	Потрібно долити засіб для полоскання або встановлено занижене дозування.	Долийте засіб для полоскання або збільште його дозу. Див. розділи Перед першим миттям і Налаштування.
	Використовується миючий засіб «3 в 1»/універсальний миючий засіб і встановлено налаштування Таблетки (миючий засіб «3 в 1»/універсальний миючий засіб).	Деактивуйте налаштування Таблетки (миючий засіб «3 в 1»/універсальний миючий засіб), додайте сіль і засіб для полоскання.

Встановлення

[мм]

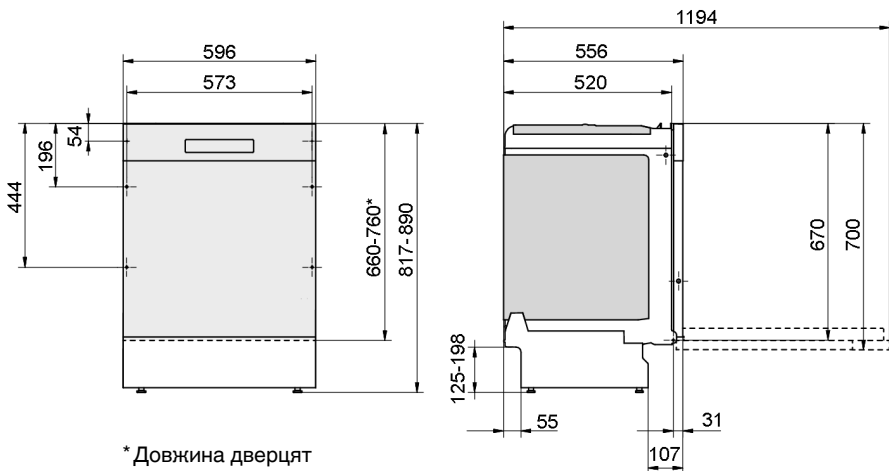

Номинальні розміри. Фактичні вимірювання можуть відрізнятися

Важливо прочитати та дотримуватися інструкцій і вказівок, наведених нижче. Виконайте встановлення та підключення відповідно до окремих інструкцій зі встановлення.

Інструкції з техніки безпеки

- Підключення до мереж водопостачання, каналізації та електропостачання мають виконувати кваліфіковані спеціалісти.
- Завжди дотримуйтеся відповідних правил щодо користування мережами водопостачання, каналізації та електропостачання.
- Будьте обережні під час установки! Надягайте захисні рукавиці! Установку мають виконувати дві людини!
- Установіть піддон для збору вологі на підлогу під посудомийною машиною, щоб запобігти пошкодженням, які можуть бути спричинені витоком води.
- Перед прикручуванням посудомийної машини випробуйте її, запустивши програму Програма миття за одну годину з параметром Прискорена. Переконайтеся, що посудомийна машина може наповнюватися водою та зливати її. Також потрібно впевнитися у відсутності протікань у місцях підключень.

УВАГА!

Перекрийте водопостачання під час встановлення посудомийної машини!

Необхідно витягнути штепсель із розетки або вимкнути живлення розетки, перш ніж проводити роботи!

Встановлення

- Розміри місця встановлення та розміри приєднання наведено в окремих інструкціях щодо встановлення. Перш ніж починати встановлення, переконайтеся у відповідності всіх розмірів. Зауважте, що висоту зовнішніх дверцят можна регулювати відносно інших кріплень.
- Переконайтеся, що місце встановлення посудомийної машини надійне. Відрегулюйте змінювані за висотою ніжки, щоб вирівняти посудомийну машину.
- Якщо посудомийна машина вбудована, меблі, що її оточують, мають бути стійкими до конденсації вологи.
- Приєднайте захисну плівку (запаковану в пакет із документацією) до нижньої частини робочої поверхні. Захисна плівка призначена для захисту робочої поверхні від вологи.
- Переконайтеся, що дверцята машини вільно відкриваються, інакше функціональність замка дверцят може пошкодитися.
- Зверніть увагу, що після встановлення зовнішніх дверцят може знадобитися регулювання дверних пружин. Відрегулюйте ліву й праву дверні пружини так, щоб дверцята вирівнялися.

Підключення до каналізації

Див. окремі інструкції зі встановлення для отримання необхідних відомостей.

Цю посудомийну машину можна встановлювати на підвищенні (для досягнення зручної робочої висоти). Тобто посудомийну машину можна розмістити таким чином, щоб зливний шланг простягався під нижньою панеллю посудомийної машини, наприклад, направивши його безпосередньо в каналізаційний отвір. Посудомийну машину обладнано вбудованим антисифонним пристроєм, який запобігає повному зливанню води під час циклу миття.

Зливний шланг також можна під'єднати до з'єднувального патрубку на сифоні раковини. Внутрішній діаметр з'єднувального патрубку має становити принаймні 14 мм.

Зливний шланг можна протягнути щонайбільше на 3 м (загальна довжина зливного шланга не має перевищувати 4,5 м). Внутрішній діаметр усіх точок з'єднання та з'єднувальних патрубків має становити щонайменше 14 мм. Однак в ідеальному варіанті зливний шланг необхідно замінити на новий шланг без точок з'єднання.

Жодна частина зливного шланга не має перевищувати нижню панель посудомийної машини більше ніж на 950 мм.

Приєднайте зливний шланг до затискача шлангу. Переконайтеся, що зливний шланг не має вигинів.

Підключення до мережі водопостачання

Використовуйте лише той шланг подачі води, що надається з посудомийною машиною. Не використовуйте повторно старі або інші запасні шланги.

Підвідний патрубок потрібно приєднати до водопровідного крана (запірний кран). Водопровідний кран має бути легкодоступний, щоб можна було перекрити воду, якщо знадобиться перемістити посудомийну машину.

Завершивши встановлення, відкрийте водопровідний кран і зачекайте трохи, доки стабілізується тиск води. Переконайтеся, що всі місця підключення водонепроникні.

Підключення до мережі холодного водопостачання

Підключіть посудомийну машину до мережі холодного водопостачання, якщо для опалення будинку використовується нафта, електроенергія або газ.

Підключення до мережі гарячого водопостачання

Підключіть посудомийну машину до мережі гарячого водопостачання (максимум 70 °C), якщо для опалення будинку використовуються енергозберігаючі засоби, наприклад центральне опалення, сонячна або геотермальна енергія. Підключення до гарячого водопостачання скорочує тривалість миття та зменшує споживання енергії посудомийною машиною.



ПРИМІТКА!

Не перевищуйте дозволону температуру водопостачання. Певні матеріали, що використовуються в деяких предметах посуду, не витримують впливу високих температур. Див. підрозділ Крихкий посуд у розділі Завантаження посуду в посудомийну машину.

Електричне з'єднання

Відомості щодо підключення до електромережі можна знайти на таблиці із серійним номером. Указані технічні характеристики мають відповідати джерелу електроенергії.

Посудомийна машина має бути підключена до заземленої розетки.

Електрична розетка має бути розташована поза місцем встановлення, щоб до неї можна було легко отримати доступ після встановлення посудомийної машини. Не використовуйте подовжувачі!



ПРИМІТКА!

Заміну електричних кабелів, а також ремонт і технічне обслуговування компонентів, що впливають на безпеку чи роботу виробу, має виконувати представник сервісного центру виробника або спеціаліст з аналогічною кваліфікацією.

Обслуговування

Перш ніж звернутися до сервісного центру, ознайомтеся з розділом Пошук і усунення несправностей. У разі виникнення проблеми, яку не вдається вирішити, зверніться до найближчого сервісного центру по професійну допомогу.

Надайте детальну інформацію, яку вказано на табличці з серійним номером. Занотуйте номер виробу (1) і серійний номер (2).

Зверніть увагу, що непрофесійний ремонт може наразити на небезпеку користувача та вплинути на гарантію.

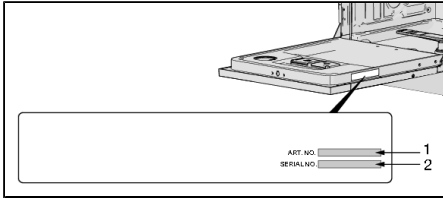

Технічні відомості

Технічні дані

Висота:	817-890 мм
Ширина:	596 мм
Глибина:	556 мм
Вага:	35 кг ¹⁾
Тиск води:	0,03-1,0 МПа
Електричне з'єднання:	Клас защиты І, 220-240 В, 50 Гц, 10 А ²⁾
Номинальна потужність:	1700 Вт ²⁾

¹⁾ Вага може різнитися через різні технічні характеристики.

²⁾ див. паспортну табличку.

gorenje

GORENJE gospodinjski aparati, d.o.o. • Partizanska 12, 3320 Velenje, Slovenia
Phone: +386 (0)3 899 10 00 • Fax: +386 (0)3 899 28 00 • www.gorenje.com



846176-a4



Ми зберігаємо за собою право вносити зміни.