

**gorenje**

HR

HR

BA

**UPUTE ZA UPORABU  
UGRADBENE PEĆNICE**

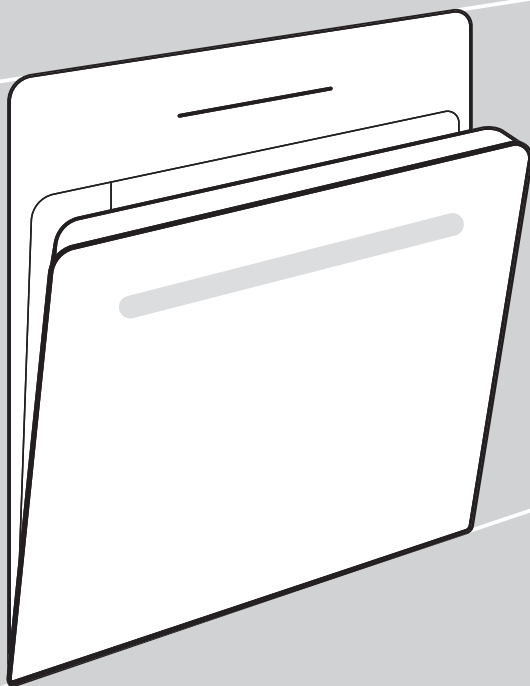

Zahvaljujemo vam na povjerenju kojeg ste nam iskazali kupnjom našeg uređaja.

Za lakšu uporabu proizvoda priložili smo vam detaljne upute, koje će vam pomoći da se što brže upoznate sa svojim novim uređajem.

Najprije se uvjerite dali ste primili neoštećen uređaj. Ukoliko otkrijete kakvo transportno oštećenje, molimo vas da se obratite vašem prodavaču kod kojeg ste uređaj kupili, ili područnom skladištu odakle je proizvod bio dostavljen. Telefonski broj naći ćete na računu odnosno na otpremnici.

Upute za montažu i priključivanje isporučuju se na posebnom listu.

Upute za uporabu, montažu i priključivanje također su dostupne i na našem web-mjestu:

<http://www.gorenje.com>

U uputama ćete opaziti simbole koji imaju sljedeće značenje:



**INFORMACIJA!**

Informacija, savjet, ideja ili preporuka



**UPOZORENJE!**

Upozorenje za opasnost



Vrlo je važno da upute iz korisničkog priručnika pažljivo pročitate.

# Sadržaj

<b>Mjere opreza</b> .....	<b>4</b>
Sigurna i ispravna uporaba pećnice tijekom pirolitičkog čišćenja .....	5
<b>Druga važna sigurnosna upozorenja</b> .....	<b>6</b>
<b>Opis uređaja</b> .....	<b>8</b>
Natpisna pločica – informacije o proizvodu .....	8
Ploča za upravljanje .....	9
<b>Pribor uređaja</b> .....	<b>10</b>
Kontrolne lampice .....	10
Vodilice .....	10
Prekidač na vratima pećnice .....	11
Rashladni ventilator .....	11
Oprema i pribor pećnice .....	11
<b>Prije prve upotrebe</b> .....	<b>13</b>
<b>Prvo uključivanje uređaja</b> .....	<b>13</b>
Provjera tvrdoće vode .....	14
<b>Odabir postavki</b> .....	<b>15</b>
(pro bake) Profesionalni način rada .....	15
(auto bake) AUTOMATSKI NAČIN RADA .....	23
ODABIR DODATNIH FUNKCIJA (extra bake) .....	26
Roditeljska zaštita .....	27
<b>Upućivanje pečenja</b> .....	<b>28</b>
<b>Završetak pečenja i isključivanje pećnice</b> .....	<b>29</b>
<b>Odabir općih postavki</b> .....	<b>30</b>
<b>Opći savjeti i savjeti za pečenje</b> .....	<b>33</b>
<b>Tablica pečenja</b> .....	<b>34</b>
<b>Pečenje sa sondom za temperaturu</b> .....	<b>38</b>
Preporučene razine pripreme za različite vrste mesa .....	40
<b>Čišćenje i održavanje</b> .....	<b>41</b>
Automatsko čišćenje pećnice – piroliza .....	42
Uporaba programa Aqua Clean za čišćenje pećnice .....	44
Čišćenje plitice za isparavanje .....	45
Čišćenje parnog sustava .....	46
Uklanjanje žičanih rešetaka i fiksnih izvlačnih (teleskopskih) vodilica .....	46
Uklanjanje i zamjena vrata pećnice i staklenih ploča .....	47
Zamjena žarulje .....	48
<b>Tabela smetnji i grešaka u radu</b> .....	<b>49</b>
Posebna upozorenja i javljanje grešaka .....	49
<b>Zbrinjavanje dotrajalog uređaja</b> .....	<b>50</b>
<b>Testiranje kuhanja</b> .....	<b>51</b>

## Mjere opreza

### **VAŽNE MJERE OPREZA – PAŽLJIVO PROČITAJTE OVE UPUTE I ČUVAJTE IH ZA BUDUĆU UPORABU.**

Uređaj mora biti priključen na fiksno ožičenje koje ima ugrađena sredstva za odspajanje. Fiksno ožičenje mora biti izvedeno u skladu s pravilima ožičenja.

Sredstva za isključenje moraju biti ugrađena u fiksno ožičenje u skladu s pravilima ožičenja.

Uređaj ne smije biti postavljen iza dekorativnih vrata, da se spriječi pregrijavanje.

Ako je kabel za napajanje oštećen, mora ga zamijeniti proizvođač, njegov servisni zastupnik ili slično kvalificirane osobe kako bi se izbjegle opasnosti (samo za uređaje isporučene s priključnim kabelom).

Djeca starija od osam godina, kao i osobe smanjenih fizičkih, osjetilnih ili mentalnih sposobnosti, ili osobe s nedostatkom znanja i iskustva, smiju upotrebljavati uređaj isključivo pod odgovarajućim nadzorom, odnosno ako su upoznate sa sigurnom uporabom uređaja i ako jasno razumiju opasnosti koje su povezane s njegovom uporabom. Djeca se ne smiju igrati uređajem. Također ga ne smiju čistiti ili održavati bez odgovarajućeg nadzora odraslih.

**UPOZORENJE:** tijekom rada dostupni dijelovi uređaja mogu postati vrući. Djecu je potrebno držati podalje.

**UPOZORENJE:** sam uređaj i pojedini njegovi dijelovi kojima se može pristupiti mogu se jako zagrijati tijekom uporabe. Budite pažljivi i izbjegavajte dodirivanje grijaćih elemenata. Djeca mlađa od osam godina nikad se ne smiju zadržavati u njegovoj blizini osim ako su pod stalnim nadzorom.

Uređaj nije namijenjen upravljanju pomoću vanjskih programskih satnih mehanizama ili daljinskih upravljačkih sustava.

Upotrebljavajte isključivo sondu za temperaturu koja je preporučena za uporabu s ovom pećnicom.

Staklena vrata odnosno šarke staklenog poklopca ploče za kuhanje (prema potrebi) ne čistite abrazivnim sredstvima ni oštrim metalnim strugačima jer oni mogu ogrepsti površinu zbog čega se staklo može razbiti.

Uređaj se ne smije čistiti parnim ili visokotlačnim čistačima jer mogu prouzročiti strujni udar.

**UPOZORENJE:** Prije zamjene žarulje uvjerite se da je uređaj isključen iz električnog napajanja, jer ćete time spriječiti opasnost električnog udara.

Nikada ne ulijevajte vodu izravno na dno otvora pećnice. Zbog razlika u temperaturi može se oštetiti emajl.

### **Sigurna i ispravna uporaba pećnice tijekom pirolitičkog čišćenja**

Prije pirolitičkog čišćenja, uređaj se mora prikladno pripremiti (pogledajte poglavlje "Automatsko čišćenje pećnice - piroliza").

Prije nego što započnete s postupkom čišćenja, uklonite sve ostatke prolivene tekućine i sve pokretne dijelove iz otvora pećnice.

Tijekom postupka automatskog čišćenja pećnica se zagrijava do vrlo visoke temperature te također postaje vrlo vruća izvana. Rizik od opekline! Djeca se ne smiju približavati pećnici.

## Druga važna sigurnosna upozorenja

Uređaj je namijenjen uporabi u kućanstvu. Nemojte ga koristiti u bilo kakve druge svrhe, npr. za zagrijavanje prostorija, sušenje životinja, papira, tkanina ili bilja, je u takvim slučajevima postoji opasnost ozljeda ili izbijanja požara.

Uređaj mora biti priključen na fiksno ožičenje koje ima ugrađena sredstva za odspajanje. Fiksno ožičenje mora biti izvedeno u skladu s pravilima ožičenja.

Preporučujemo da (zbog težine uređaja) najmanje dvije osobe nose i montiraju uređaj.

Uređaj ne podižite držeći ga za ručku vrata.

Šarke vrata pećnice mogu se oštetiti kada su pod prekomjernim opterećenjem. Nemojte stajati ili sjediti na otvorenim vratima pećnice i naslanjati se na njih. Također ne stavljajte teške predmete na vrata pećnice.

Pazite na to da priključne kabele drugih uređaja koji se nalaze u blizini pećnice ne priključite njezinim vratima jer se mogu oštetiti, što može prouzročiti kratki spoj. Stoga priključni kabeli drugih uređaja uvijek moraju biti sigurno udaljeni.

Pazite da otvori za provjetravanje nisu pokriveni ili blokirani na neki drugi način.

Otvor pećnice ne oblažite aluminijskom folijom i ne stavljajte plitice za pečenje ili drugo posuđe na dno pećnice. To bi omelo i onemogućilo cirkulaciju zraka u pećnici, usporilo pečenje i uništilo emajl.

Preporučujemo da izbjegavate otvaranje vrata pećnice tijekom pečenja jer se tako povećava potrošnja energije i nakupljanje kondenzata.

Na kraju pečenja, ali i tijekom pečenja pažljivo otvarajte vrata pećnice jer postoji opasnost od opekline.

Kako biste spriječili nakupljanje kamenca, ostavite vrata pećnice otvorena nakon pečenja ili uporabe pećnice da se otvor pećnice ohladi na sobnu temperaturu.

Pećnicu očistite kada se potpuno ohladi.

Do eventualnih nesklada u nijansama boja između različitih uređaja ili sastavnih elemenata unutar jedne dizajnerske linije može doći uslijed različitih čimbenika, kao što su npr. različiti kutovi pod kojima gledamo uređaj, različita boja pozadine, materijali, ili sama osvjetljenost prostora.

Ne upotrebljavajte aparat ako je oštećen. Odspojite uređaj s napajanja i nazovite ovlašteni servis.

Pećnica se može sigurno upotrebljavati s vodilicama za tavu za pečenje ili bez njih.

Nemojte spremati predmete u pećnicu jer to može izazvati opasnost kad je pećnica uključena.

Odstupanje prikaza dnevnog vremena na zaslonu ne utječe na funkcionalnost uređaja i može biti posljedica fluktuacija frekvencije električne mreže.

Prije nego što aktivirate postupak automatskog čišćenja, pažljivo pročitajte i slijedite sve upute u poglavlju Čišćenje i održavanje koje opisuje ispravnu i sigurnu uporabu ove funkcije.

Ne stavljajte ništa na dno pećnice tijekom postupka automatskog čišćenja.

Pirolitičko čišćenje uključuje vrlo visoke temperature tijekom kojih se dim i pare mogu isparavati iz ostataka hrane. Preporučujemo da osigurate temeljitu ventilaciju kuhinje tijekom postupka pirolitičkog čišćenja. Male životinje ili kućni ljubimci vrlo su osjetljivi na sve pare koje se oslobađaju tijekom pirolitičkog čišćenja pećnice. Preporučujemo da ih udaljite iz kuhinje tijekom pirolitičkog čišćenja te temeljito prozračite kuhinju nakon čišćenja.

Ne otvarajte vrata pećnice tijekom čišćenja.

Provjerite da u otvoru za zaključavanje vodilice vrata nema stranih predmeta jer bi mogli blokirati automatsko zaključavanje vrata tijekom postupka čišćenja pećnice.

Ne dodirujte metalne površine ili dijelove uređaja tijekom postupka automatskog čišćenja!

U slučaju nestanka struje tijekom postupka automatskog čišćenja program će se prekinuti nakon dvije minute, a vrata pećnice ostat će zaključana. Vrata će se otključati kada uređaj osjeti da se temperatura spustila na ispod 150 °C u sredini otvora pećnice.

Nakon postupka samočišćenja otvor pećnice i pribor za pećnicu mogu promijeniti boju i izgubiti svoj sjaj. To ne utječe na njihovu funkcionalnost.



Pozor – vruća površina tijekom pirolitičkog čišćenja

Prije nego što priključite uređaj na mrežno napajanje, ostavite ga na sobnoj temperaturi neko vrijeme kako bi se sve komponente prilagodile sobnoj temperaturi. Za neke bi komponente, osobito za pumpu, moglo biti opasno ako je pećnica spremljena na temperaturi blizu točke zamrzavanja ili ispod nje.

Ne upotrebljavajte uređaj u okruženju hladnijem od 5 °C. Ako se uređaj uključuje u takvim uvjetima, pumpa se može oštetiti.

Ne upotrebljavajte destiliranu vodu, vodu iz slavine s visokim udjelom klora ili druge slične tekućine.

Prilikom pečenja s ubrizgavanjem pare uvijek potpuno otvorite vrata pećnice nakon završetka pečenja. Ne napravite li to, para koja se diže iz otvora pećnice mogla bi utjecati na rad upravljačke jedinice.

Pliticu za isparavanje izvadite i zamijenite tek nakon što se pećnica potpuno ohladi.



#### **UPOZORENJE!**

**Prije priključenja uređaja detaljno proučite upute za uporabu. Otklanjanje kvarova, odnosno reklamacije koja je nastala zbog nepravilnog priključenja ili uporabe uređaja, nije predmet garancije.**

# Opis uređaja



## INFORMACIJA!

Funkcije uređaja i pribor ovise o modelu.

Osnovni pribor uređaja uključuje vodilice rešetke, plitki lim za pečenje i rešetku.

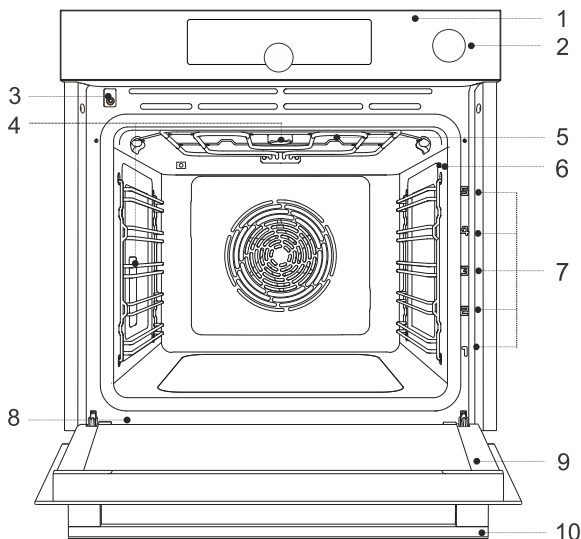

- |                           |                                     |
|---------------------------|-------------------------------------|
| 1. Upravljačka jedinica   | 6. Utičnica za sondu za temperaturu |
| 2. Gumb spremnika za vodu | 7. Vodilice – razine pečenja        |
| 3. Prekidač za vrata      | 8. Natpisna pločica                 |
| 4. Osvjetljenje           | 9. Vrata pećnice                    |
| 5. Plitica za isparavanje | 10. Ručka vrata                     |

## Natpisna pločica – informacije o proizvodu

Natpisna pločica s osnovnim podacima o uređaju pričvršćena je na donjoj strani pećnice.

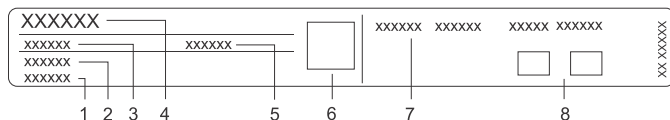

- |                  |                               |
|------------------|-------------------------------|
| 1. Serijski broj | 5. Identifikacijski kod       |
| 2. Oznaka modela | 6. QR kod (ovisno o modelu)   |
| 3. Tip           | 7. Tehničke informacije       |
| 4. Marka         | 8. Oznake/simboli sukladnosti |



# Ploča za upravljanje

(ovisno o modelu)

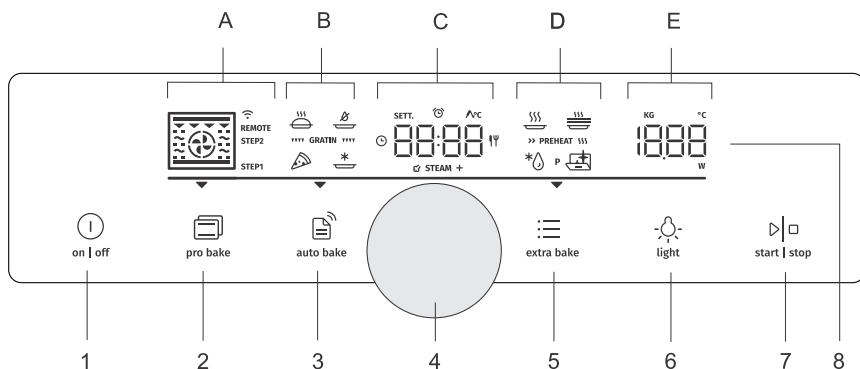

1. on | off Tipka
2. (pro bake) Tipka za profesionalni način rada
3. (auto bake) Tipka za automatski način rada
4. Gumb za odabir postavki i potvrdu
  - okrenite gumb kako biste odabrali postavku
  - pritisnite gumb za potvrdu postavke
5. (extra bake) Tipka za dodatne funkcije i opće postavke uređaja
6. (light) Tipka za uključivanje i isključivanje rasvjete pećnice
7. Tipka za pokretanje/zaustavljanje za pokretanje ili pauziranje i potvrdu postavki
8. Prikazna jedinica:
  - A. Sustavi pečenja, način pečenja u koracima(STEP)
  - B. Posebni sustavi pečenja, automatski programi, gratiniranje
  - C. Sat, funkcije brojača vremena, sonda za temperaturu, vrijeme pečenja
  - D. Posebni programi, zagrijavanje
  - E. Temperatura, težina

## **INFORMACIJA!**

Kako bi tipka bolje reagirala, dodirnite ju što većom površinom vrha prsta. Svaki put kad pritisnete tipku, oglasit će se kratki zvučni signal (ako je funkcija dostupna).

# Pribor uređaja

## Kontrolne lampice

**Svjetlo pećnice:** svjetlo pećnice uključuje se kada otvorite ili zatvorite vrata pećnice, kada uključite pećnicu, na kraju postupka pečenja i kada dodirnete tipku za svjetlo pećnice na upravljačkoj jedinici.

## Vodilice

- Vodilice omogućuju pečenje ili roštiljanje na 5 razina rešetaka.
- Visine razina vodilica na koje se mogu umetnuti rešetke broje se odozdo prema gore.
- Vodilice na 4. i 5. razini namijenjene su roštiljanju / pečenju na žaru.
- Prilikom umetanja pribora ispravno ga okrenite.

### Žičane vodilice

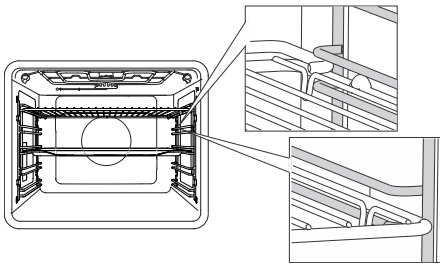

Kad su u pitanju vodilice rešetaka, umetnite uvijek žičanu rešetku i limove za pečenje u utor između gornjeg i donjeg dijela svake razine vodilice.

### Fiksne izvlačne vodilice

(ovisno o modelu)

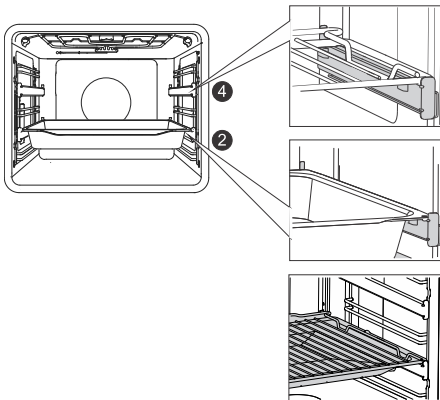

2. i 4. razina mogu imati izvlačne vodilice.

U slučaju fiksnih izvlačnih vodilica žičanu rešetku ili lim za pečenje postavite na vodilicu. Žičanu rešetku možete izravno staviti na lim za pečenje (plitki ili duboki višenamjenski lim za pečenje) te zatim oboje staviti na istu vodilicu. U tom je slučaju lim za pečenje plitica za masnoću.

## Fiksne, dodirne izvlačne vodilice

(ovisno o modelu)

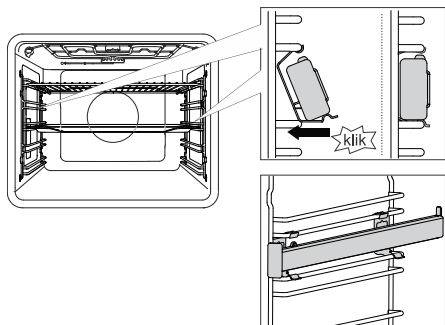

Dodirne, izvlačne vodilice mogu se umetnuti u bilo koji prostor između dviju žičanih rešetke. Postavite vodilicu simetrično na žičane rešetke s lijeve i desne strane otvora pećnice. Prvo zakačite gornju kopču vodilice ispod rešetke žičane rešetke. Zatim pritisćite donju kopču u desni položaj sve dok ne čujete „KLIK“.

**NAPOMENA:** Vodilice se mogu pričvrstiti na bilo kojoj visini između dviju razina vodilica rešetaka.



### INFORMACIJA!

Dodirne izvlačne vodilice ne mogu se montirati na vodilice s fiksnim dvorazinskim djelomičnim produljenjem. One se, međutim, mogu montirati na jednorazinske djelomično produljive vodilice na razinama 3 – 4 i 4 – 5.

Pazite na to da je izvlačna vodilica ispravno okrenuta i produljena prema van, tj. izvan pećnice.

## Prekidač na vratima pećnice

(ovisno o modelu)

Prekidač isključuje grijač i ventilator u otvoru pećnice kada se vrata otvore, a kada se zatvore, prekidač ponovno uključuje uređaj.



### UPOZORENJE!

**Pećnica se ne smije upotrebljavati s otvorenim vratima i aktiviranim prekidačem za (zatvorena) vrata. Pećnica će signalizirati pogrešku i morat će se vratiti na početne postavke.**

## Rashladni ventilator

Uređaj je opremljen ventilatorom za hlađenje koji rashlađuje kućište, vrata i upravljačku jedinicu uređaja. Nakon što se isključi pećnica, ventilator za hlađenje nastavlja kratko s radom kako bi rashladio pećnicu.

## Oprema i pribor pećnice

(ovisno o modelu)



### UPOZORENJE!

**Izvadite svu opremu iz pećnice, uključujući vodilice police. Čišćenje opreme (višenamjenskih dubokih ili plitkih pladnjeva za pečenje) pirolizom moguće je samo ako je pećnica opremljena dodatnim žičanim vodilicama (pogledajte poglavlje "Čišćenje isporučene opreme pirolizom").**



**ŽIČANA REŠETKA** upotrebljava se za roštiljanje ili pečenje na žaru ili kao nosač tave, plitice za pečenje ili posude za pečenje jela koje pripremate.



#### INFORMACIJA!

Na rešetki se nalazi sigurnosni zasun. Stoga lagano podignite rešetku na prednjoj strani kada ju izvlačite iz pećnice.

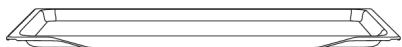

**PLITKI LIM ZA PEČENJE** upotrebljava se za ravne i male kolače. Također se može upotrebljavati kao plitica za masnoću.



#### UPOZORENJE!

**Plitki lim za pečenje može se deformirati dok se zagrijava u pećnici. Nakon što se ohladi, vraća se u izvorni oblik. Takva deformacija ne narušava njegovu funkciju.**

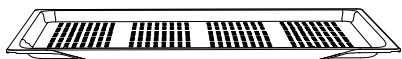

#### PLITKI PERFORIRANI LIM ZA PEČENJE

upotrebljava se za pečenje sa sustavima koji imaju ubrizgavanje pare i za prženje zrakom. Perforacija poboljšava protok zraka oko hrane čime se postiže hrskavija kora. Prilikom pečenja hrane s visokim udjelom tekućine (voda, masnoća), plitki lim za pečenje ili višenamjensku duboku posudu za pečenje stavite jednu rešetku niže kako bi služili kao plitica za masnoće.

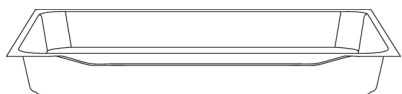

#### VIŠENAMJENSKA DUBOKA PLITICA ZA PEČENJE

upotrebljava se za pečenje povrća i vlažnih kolača. Također se može upotrebljavati kao plitica za masnoću.



#### INFORMACIJA!

Nikad ne stavljajte višenamjensku (ili univerzalnu) duboku pliticu za pečenje u prvu vodilicu tijekom pečenja.



**SONDA (BAKESENSOR)** za temperaturu



#### UPOZORENJE!

Tijekom pečenja zagrijavaju se uređaj i određeni dostupni dijelovi.

# Prije prve upotrebe

- Uklonite pribor za pećnicu i svu ambalažu (karton, polistirensku pjenu).
- Obrišite pribor za pećnicu i unutrašnjost vlažnom krpom. Ne upotrebljavajte abrazivne krpe ili abrazivna ili agresivna sredstva za čišćenje.
- Praznu pećnicu zagrijavajte približno jedan sat gornjim i donjim sustavom grijača na temperaturi od 250 °C. Osjetit ćete „miris svojstven novoj pećnici“ pa stoga temeljito prozračite prostoriju tijekom tog postupka.

## Prvo uključivanje uređaja

Nakon što prvi put uključite uređaj ili nakon dužeg nestanka električne energije, na zaslonu će zasvijetliti 12:00.

Najprije odaberite i potvrdite sljedeće osnovne postavke.



### INFORMACIJA!

Promijenite ih okretanjem GUMBA. Kako biste potvrdili željenu postavku, pritisnite GUMB ili dodirnete tipku **start** | **stop**.

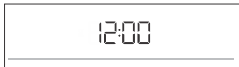

### 1. POSTAVKASATA

Namjestite sat/vrijeme. Najprije namjestite i potvrdite minute, zatim sate.



### INFORMACIJA!

Kako biste kasnije namjestili sat, pogledajte poglavlje Dodatne funkcije.



### 2. GLASNOĆA ZVUČNOG SIGNALA

Zadana postavka je postavka srednje glasnoće. Znak **VoL** i trenutačno postavljena vrijednost glasnoće zvučnog signala pojaviti će se na prikaznoj jedinici. Okrenite GUMB kako biste povećali ili smanjili glasnoću zvučnog signala.



### 3. PRIKAZ PRIGUŠIVAČA

Zadana postavka je postavka srednjeg intenziteta svjetla. Znak **brht** i trenutačno postavljena vrijednost intenziteta svjetla zaslona pojaviti će se na prikaznoj jedinici. Okrenite GUMB kako biste povećali ili smanjili intenzitet svjetla.

Nakon što potvrdite odabrane postavke, sat će se pojaviti na prikaznoj jedinici. Uređaj je u stanju pripravnosti.

## Provjera tvrdoće vode

Čišćenje parnog sustava ovisi o učestalosti pečenja s ubrizgavanjem pare i o tvrdoći vode koja se upotrebljava.

Testnu papirnatu traku (isporučenu s uređajem) stavite u vodu jednu (1) sekundu. Pričekajte jednu minutu, a zatim zabilježite broj pruga na papiru.

Postavljanje razine tvrdoće – broj obojenih pruga na traci:

- 4 zelene pruge – tvrdoća 1
- 1 crvena pruga – tvrdoća 2
- 2 crvene pruge – tvrdoća 3
- 3 crvene pruge – tvrdoća 4
- 4 crvene pruge – tvrdoća 5

# Odabir postavki

Sučelje omogućuje odabir nekoliko načina rada:

- Profesionalni način rada (profesionalno pečenje)
- Automatski način rada (automatsko pečenje)
- Dodatne funkcije (dodatno pečenje)
- Program pečenja u koracima (STEP) u profesionalnom načinu rada (profesionalno pečenje)
- Automatski programi u automatskom načinu rada (automatsko pečenje)

## INFORMACIJA!

- Okrenite GUMB kako biste se kretali postavkama.
  - Najprije potvrdite odabranu postavku pritiskom na GUMB; zatim promijenite postavku.
  - Potvrdite svaku postavku pritiskom na GUMB.
  - Crta i strelica označavaju mjesto parametra koji želite postaviti.
  - Dodirnite tipku **start | stop** za pokretanje programa.
  - Rad tipke **on | off**:
    - kratki dodir: uključuje ili isključuje pećnicu, zaustavlja postupak pečenja ili funkciju.
    - dugi dodir: pećnica se prebacuje na način rada s niskom potrošnjom energije (ušteta energije).
- Nijedna tipka ili GUMB nisu aktivni, osim tipke **on | off**. Za uključivanje pećnice dugo pritisnite ovu tipku.



## pro bake (pro bake) Profesionalni način rada

Ova funkcija omogućuje slobodno namještanje parametara pečenja – sustava pečenja, temperature, brzog zagrijavanja i vremena pečenja – prema željama korisnika.

Dodirnite tipku **pro bake** i postavite sljedeće:

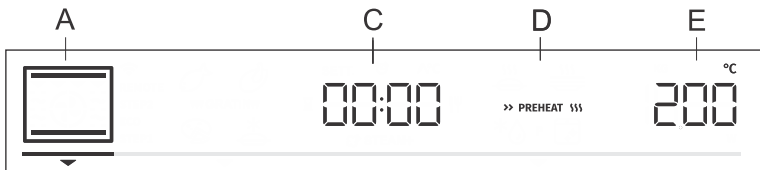

A sustav pečenja

C trajanje programa

D zagrijavanje

E temperaturu

### Osim toga, moguće je namjestiti sljedeće:

- funkcije mjerača vremena (pogledajte poglavlje Funkcije mjerača vremena)
- način rada pečenja u koracima (STEP) (pogledajte poglavlje Program pečenja u koracima)
- gratiniranje (GRATIN) (pogledajte poglavlje Početak pečenja)
- ubrizgavanje pare (STEAM+) (pogledajte poglavlje Početak pečenja)

### Brzo prethodno zagrijavanje

Funkcija brzog zagrijavanja sustava omogućuje vam zagrijavanje pećnice na željenu temperaturu što je brže moguće.

Kako biste aktivirali brzo zagrijavanje, okrenite GUMB na postavku » PREHEAT « (pogledajte sliku, znak D). Okrenite GUMB kako biste odabrali potpuno osvijetljen znak i potvrdite funkciju. Funkcija je sada aktivirana.

Kada se dosegne odabrana temperatura, zaustavlja se postupak zagrijavanja i oglašava se zvučni signal. Na prikaznoj jedinici pojavit će se **door**. Otvorite vrata i umetnite hranu. Program će automatski nastaviti pečenje s odabranim postavkama.







 **INFORMACIJA!**

Kad je aktivirana funkcija brzog zagrijavanja, funkcija odgođenog pokretanja ne može se upotrebljavati.

## ODABIR SUSTAVA PEČENJA





 **INFORMACIJA!**

Funkcije uređaja i pribor ovise o modelu.

Simbol	Uporaba
	<b>VRUĆI ZRAK</b> Ovaj sustav omogućuje bolju cirkulaciju vrućeg zraka oko hrane. Tako se suši površina i nastaje deblja kora. Ovaj sustav upotrebljavajte za pečenje mesa, tijesta i povrća te za sušenje hrane na jednoj ili više rešetaka istovremeno. Ubrizgavanjem pare površina će jače posmediti i postati hrskavija.
	<b>SUSTAV ZA PIZZE</b> Ovaj sustav optimalan je za pečenje pizza i tijesta s većim udjelom vode. Upotrijebite ga za pečenje na jednoj rešetki, kada želite da se hrana brže pripremi i da bude hrskava.
 ☞ STEAM +	<b>PEČENJE ZRAKOM<sup>1)</sup></b> Zahvaljujući ovoj metodi pečenja, kora je hrskavija bez dodatne masnoće. Riječ je o zdravoj verziji brze hrane pripremljenoj pečenjem, s manje kalorija u pečenom jelu. Prikladna je za manje komade mesa, ribu, povrće i zamrznute gotove proizvode za prženje (pomfrit, pileći medaljoni). Ubrizgavanjem pare kora će jače posmediti i postati hrskavija.
	<b>ROŠTILJ S VRUĆIM ZRAKOM</b> Vrući zrak omogućuje bolji protok vrućeg zraka oko hrane, čime se isušuje površina. U kombinaciji s grijačem ili gornjim grijačem roštilja boja će postati intenzivnija. Za brže pečenje mesa i povrća.
	<b>TURBOPEČENJE</b> Za jela koja trebaju biti hrskava sa svih strana. Sustav je također prikladan kao prvi korak u načinu pečenja u koracima jer omogućuje brzo posmedivanje površine u prvoj fazi i sporo pečenje u drugoj fazi. Meso će biti sočno s lijepom smeđom korom.
	<b>VELIKI ROŠTILJ</b> Ovaj sustav upotrebljavajte ako želite peći kao na roštilju velike količine hrane ravnog oblika, poput tosta, otvorenih sendviča, kobasica za pečenje na roštilju, odrezaka, ribe, ražnjica itd., kao i za pečenje au gratin te za posmedivanje kore. Grijači montirani na vrhu otvora pećnice ravnomjerno zagrijavaju cijelu površinu. Maksimalna dopuštena temperatura je 240 °C.
	<b>GORNJI I DONJI GRIJAČ</b> Ovaj sustav upotrebljavajte za konvencionalno pečenje na jednoj rešetki, za pripremanje souffléa i pečenje na niskim temperaturama (sporo pečenje).



Nastavak tabele sa prethodne stranice

Simbol	Uporaba
	<b>LAGANO PEČENJE</b> Za lagano i kontrolirano sporo pečenje osjetljive hrane (mekanih dijelova mesa) i pečenje tijesta s hrskavim dnom.
 ☞ STEAM +	<b>GORNJI I DONJI GRIJAČ S VENTILATOROM <sup>1)</sup></b> Ovaj sustav upotrebljavajte za konvencionalno pečenje na jednoj razini, za pripremanje souffléa i pečenje na niskim temperaturama (sporo pečenje). Ubrizgavanjem pare površina će jače posmediti i postati hrskavija.
 ☞ STEAM +	<b>VELIKI ROŠTILJ S VENTILATOROM <sup>1)</sup></b> Za pečenje peradi i većih komada mesa na roštilju. Ubrizgavanjem pare kora će jače posmediti i postati hrskavija.
	<b>VELIKI ROŠTILJ I DONJI GRIJAČ</b> Za brže pečenje na jednoj rešetki i za hrskaviji i smeđiji vrh tijesta.
	<b>ROŠTILJ S DONJIM GRIJAČEM I VENTILATOROM</b> Za optimalno pečenje tijesta od kvasca, svih vrsta kruha, te za konzerviranje hrane.

<sup>1)</sup> Sustavi također omogućuju ubrizgavanje pare tijekom pečenja (pogledajte poglavlje Početak pečenja).

## INFORMACIJA!

U tim sustavima moguće je upotrebljavati funkciju gratiniranja (pogledajte poglavlje Početak pečenja).

Pritisnite tipku **start | stop** kako biste pokrenuli postupak pečenja. Odabrane postavke pojaviti će se na prikaznoj jedinici.

## FUNKCIJE BROJAČA VREMENA

Okrenite GUMB kako biste odabrali funkcije brojača vremena.

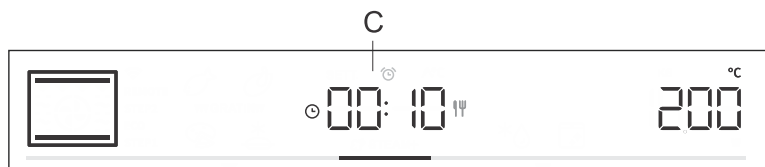

### Tempirano pečenje

U ovom načinu rada možete odrediti koliko dugo će pećnica raditi (vrijeme pečenja).

Na prikaznoj jedinici pojaviti će se simbol ☹. Okrenite GUMB kako biste namjestili željeno vrijeme rada. Pritiskom na GUMB potvrdite postavku.

Dodirnite **start | stop** tipku za početak pečenja.



### Ugađanje odloženog uključenja pećnice

## INFORMACIJA!

Odgođeni početak nije moguć kada se aktivira funkcija zagrijavanja.



Ovu funkciju upotrebljavajte kada želite da se jelo počne peći u određenom zadanom trenutku. Jelo stavite u pećnicu, a zatim namjestite sustav i temperaturu. Zatim namjestite trajanje programa i vrijeme kada želite da jelo bude gotovo.

Primjer:

Sadašnje vrijeme: 12:00

Vrijeme pečenja: 2 sata

Kraj pečenja: 18:00

Na prikaznoj jedinici pojavit će se simbol za vrijeme trajanja pečenja . Odaberite postavku i potvrdite je pritiskom na gumb (u našem slučaju, to je 2:00). Ponovno pritisnite GUMB i okrenite ga kako biste odabrali simbol . Potvrdite i namjestite vrijeme kada želite da jelo bude pripremljeno (u našem slučaju, to je 18:00). Na prikaznoj jedinici pojavit će se željeno vrijeme završetka pečenja (18:00). Pritiskom na GUMB potvrdite postavku.

Dodirnite **start | stop** tipku za početak pečenja.

Dok čekate da se aktivira pećnica, pećnica se prebacuje u djelomično stanje pripravnosti (prikazna jedinica postat će tamna). Pećnica će se automatski uključiti prema odabranim postavkama (u našem slučaju u 16:00). Pećnica će se isključiti u namješteno vrijeme (u našem slučaju, to je 18:00).



#### INFORMACIJA!

Vrijeme završetka pečenja i sat će se naizmjenično izmjenjivati na prikaznoj jedinici.

Nakon što istekne odabrano vrijeme, pećnica će automatski prestati s radom. Na prikaznoj jedinici naizmjenično će se prikazivati simboli **End** i **00.00**. Oglasit će se zvučni signal koji možete isključiti dodirnom na bilo koju tipku, a nakon jedne minute on se automatski isključuje.



#### UPOZORENJE!

**Ova funkcija nije prikladna za namirnice za koje je potrebno brzo zagrijavanje.**

**Lako kvarljivu hranu ne treba dugo ostavljati u pećnici. Prije nego što počnete upotrebljavati ovaj način rada, provjerite je li sat na uređaju točno namješten.**



#### Odbrojavanje minuta

Odbrojavanje minuta može se upotrebljavati neovisno o radu pećnice. Najduža moguća postavka je 24 sata. Tijekom posljednje se minute prikazuje odbrojavanje u sekundama.

Okrenite GUMB kako biste odabrali simbol  i potvrdite postavku. Okrenite GUMB i namjestite vrijeme trajanja odbrojavanja minuta. Pritisnite GUMB kako biste potvrdili postavku.

**INFORMACIJA!**

Odabrana funkcija brojača vremena može se vratiti na 00:00 dugim pritiskom na GUMB.

**INFORMACIJA!**

Posljednje upotrijebljene vrijednosti funkcije mjerača vremena mogu se pohraniti i ponuditi kao unaprijed postavljene vrijednosti sljedeći put kada upotrebljavate mjerač vremena. Kao tvornička postavka, ova je funkcija isključena, ali se može aktivirati (pogledajte poglavlje Odabir dodatnih funkcija, Prilagodljiva funkcija).

## PROGRAM PEČENJA U KORACIMA

Ova funkcija omogućuje pečenje u dva koraka ili dvije faze (dva uzastopna koraka pečenja kombiniraju se u jedan postupak pečenja).

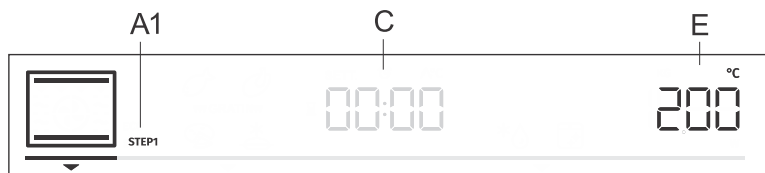

A1 prvi korak pečenja STEP1, (STEP2)

C trajanje programa / kraj programa (pogledajte poglavlje Funkcije brojača vremena)

E temperatura

Korak: KORAK1

U načinu rada **pro bake** postavite sustav pečenja i temperaturu. Također možete odabrati funkciju brzog zagrijavanja. Zatim namjestite trajanje pečenja za KORAK1 (pogledajte poglavlje Funkcije mjerača vremena). Potvrdite postavku pritiskom na GUMB.

### **INFORMACIJA!**

U funkciji KORAK1 možete postaviti odgođeno pokretanje; međutim, ako to učinite, ne možete aktivirati brzo zagrijavanje.

Korak: KORAK2

Pritisnite i držite pritisnutom tipku **pro bake**. KORAK2 (drugi korak pečenja) pojavit će se na prikaznoj jedinici (prvi je već namješten). Namjestite sustav pečenja, temperaturu i trajanje. Potvrdite postavku pritiskom na GUMB.

Ako želite, također možete promijeniti KORAK1 ili KORAK2 prije nego što ih pokrenete.

Dodirnite tipku **pro bake** i odaberite KORAK1. Sada možete promijeniti postavke. Zatim učinite isto za KORAK2.

Kako biste izbrisali način pečenja u koracima, pritisnite i držite pritisnutom tipku **pro bake**.

Držite tipku **start | stop** kako biste pokrenuli pečenje. Pećnica najprije počinje raditi s postavkama odabranima za KORAK1. Kada završi KORAK1, aktivira se KORAK2.

## UBRIZGAVANJE PARE TIJEKOM PEČENJA

Zahvaljujući ubrizgavanju pare, kora će jače posmeđiti i postat će hrskavija.

Voda iz spremnika kontrolirano kapa u posudu kraj gornjih grijača. Tako se stvara dovoljna količina pare, zbog čega će kora jače posmeđiti i postat će hrskavija, a mrvice ili jezgra ostat će elastične i mekane. Preporučujemo ubrizgavanje pare za pečenje kruha, proljetnih svitaka, rolada, kolača, kao i manjih komada peradi i povrća.

Ubrizgavanje pare tijekom postupka pečenja dostupno je uz konvencionalni sustav za pečenje s ventilatorom, veliki roštilj s ventilatorom i prženje zrakom. Osim odabranog sustava pečenja, na prikaznoj jedinici pojavit će se simbol  STEAM + .

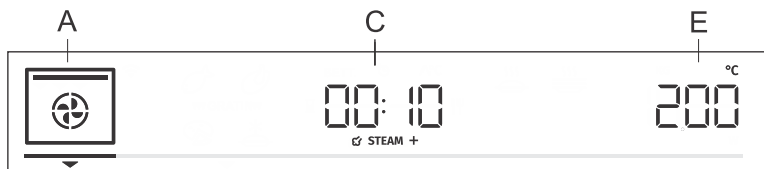

### INFORMACIJA!

Ako ste odabrali temperaturu veću od 150 °C, na prikaznoj jedinici pojavit će se simbol za ubrizgavanje pare  STEAM + .



 STEAM +

### Aktivacija ubrizgavanja pare

Da biste aktivirali ubrizgavanje pare tijekom postupka pečenja, okrenite GUMB na izbornik C (pogledajte sliku) i potvrdite svoj odabir. Okrenite GUMB na znak  STEAM + . Potvrdite odabir. Ponovno okrenite GUMB, odaberite potpuno osvijetljeni znak  STEAM + i potvrdite. Funkcija je sada aktivirana. (Ako ne odaberete potpuno osvijetljeni znak, funkcija neće biti aktivna).

Pokrenite postupak pečenja dodirom na tipku **start | stop**. Na prikaznoj jedinici pojavit će se

**Fill.** Napunite spremnik za vodu (pogledajte u nastavku poglavlje Punjenje spremnika za vodu), a zatim pritisnite GUMB za potvrdu.

### INFORMACIJA!

Kada pećnica dosegne temperaturu veću od 150 °C i nakon što prođe 10 minuta, na prikaznoj će se jedinici pojaviti simbol  STEAM + i pokrenut će se postupak ubrizgavanja pare.

### INFORMACIJA!

Funkcija se također može isključiti dok je u tijeku. Okrenite GUMB na postavku  STEAM + i pritisnite GUMB kako biste je potvrdili. Odaberite prigušeni znak i potvrdite ga pritiskom na GUMB.

## Punjenje spremnika za vodu

Spremnik za vodu omogućuje neovisnu opskrbu vodom parne pećnice. Kapacitet spremnika za vodu je približno 1,3 dl.

Spremnik uvijek napunite čistom vodom iz slavine ili vodom iz boce bez aditiva. Voda koja se ulijeva u spremnik za vodu treba biti na sobnoj temperaturi, odnosno oko 20 °C (+/-10 °C).

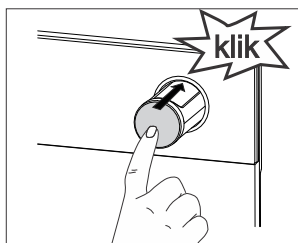
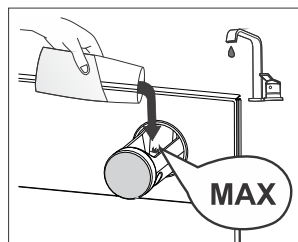
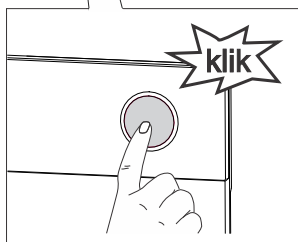
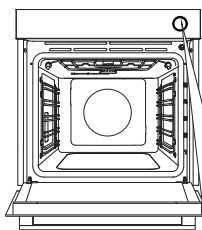

**1** Uklonite spremnik za vodu iz kućišta pritiskom na gumb. Kada pritisnete gumb, spremnik će iskočiti.

**2** Ulijte vodu do oznake **MAX** na spremniku za vodu.

**3** Spremnik za vodu pritišćite natrag u kućište dokle god će ići (uglaviti će se na svoje mjesto).

Nakon uporabe preostala se voda isušuje u plitici za isparavanje u pećnici koja se nalazi ispod stropa otvora pećnice i koja je pričvršćena na (infracrveni) grijač roštilja / gornji grijač. (Za čišćenje pogledajte poglavlje Uklanjanje i čišćenje plitice za isparavanje.)

### **INFORMACIJA!**

Spremnik za vodu ne može se ukloniti iz uređaja.

### **UPOZORENJE!**

Ako se ne pridržavate oznake **MAX** na spremniku za vodu i dodate previše vode, višak vode može iscureti kroz otvor između poklopca spremnika za vodu i spremnika za vodu i kapati po podu.

Ne upotrebljavajte destiliranu vodu, vodu iz slavine s visokim udjelom klora ili druge slične tekućine. Upotrebljavajte samo svježju vodu iz slavine, omekšanu vodu ili negaziranu mineralnu vodu.



## auto bake (auto bake) AUTOMATSKI NAČIN RADA

U ovom načinu rada možete birati između posebnih sustava pečenja ili automatskih programa (unaprijed namješteni programi za određene vrste hrane).

### Posebni sustavi pečenja

Dodirnite tipku **auto bake** i namjestite sljedeće:

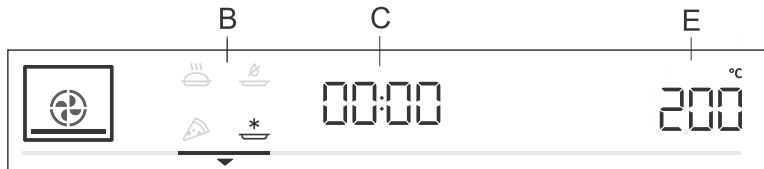





B posebne sustave pečenja

C trajanje programa (pogledajte poglavlje Funkcije brojača vremena)

E temperature

Okrenite GUMB i odaberite postavke. Prikazivat će se unaprijed namještene vrijednosti: možete promijeniti temperaturu i trajanje programa.

Simbol	Uporaba
	<b>PEČENJE ZAMRZNUTE HRANE<sup>1)</sup></b> Ova metoda omogućuje pečenje zamrznute hrane u kraćem vremenu bez prethodnog zagrijavanja. Optimalno za predpečene zamrznute proizvode (pekarske proizvode, kroasane, lasanje, pomfrit, pileće medaljone), meso i povrće.
	<b>SUSTAV ZA PIZZE<sup>1)</sup></b> Ovaj sustav optimalan je za pečenje pizza i tijesta s većim udjelom vode. Upotrijebite ga za pečenje na jednoj rešetki, kada želite da se hrana brže pripremi i da bude hrskava.
	<b>SPORO PEČENJE<sup>2)</sup></b> Za lagano, sporo i ravnomjerno pečenje mesa, ribe i tijesta na jednoj rešetki. Zahvaljujući ovoj metodi pečenja, meso će sadržavati veći udio vode, što će ga činiti sočnijim i nježnijim, dok će tijesto biti ravnomjerno smeđe/pečeno. Ovaj sustav upotrebljava se na temperaturama između 140 °C i 220 °C.
	<b>PEČENJE ZRAKOM<sup>1)</sup></b> Zahvaljujući ovoj metodi pečenja, kora je hrskavija bez dodatne masnoće. Riječ je o zdravoj verziji brze hrane pripremljenoj pečenjem, s manje kalorija u pečenom jelu. Prikladna je za manje komade mesa, ribu, povrće i zamrznute gotove proizvode za prženje (pomfrit, pileći medaljoni).

<sup>1)</sup> U tim sustavima moguće je upotrebljavati funkciju gratiniranja (pogledajte poglavlje Početak pečenja).

<sup>2)</sup> Ova se funkcija koristi za određivanje energetske učinkovite klase u skladu sa standardom EN 60350-1.

### Brzo prethodno zagrijavanje

Postupci pečenja za neka jela u automatskom načinu rada također uključuju funkciju brzog zagrijavanja. Znak će biti potpuno osvijetljen. Kada se dosegne odabrana temperatura, zaustavlja se postupak zagrijavanja i oglašava se zvučni signal. Na prikaznoj jedinici pojavit će se **door**. Otvorite vrata i umetnite hranu. Program će automatski nastaviti pečenje s odabranim postavkama.

## INFORMACIJA!

Kad je aktivirana funkcija brzog zagrijavanja, funkcija odgođenog pokretanja ne može se upotrebljavati.

### Automatski programi

U automatskom načinu rada (auto bake) možete birati između brojnih automatskih programa (uređaj će preporučiti optimalnu metodu pečenja, temperaturu i trajanje pečenja ovisno o vrsti navedene hrane).

**Pritisnite i držite pritisnutom** tipku (auto bake) kako bi se prikazali automatski programi na prikaznoj jedinici (pogledajte tablicu). Kada god je to moguće, također možete namjestiti težinu hrane. Potvrdite svoju postavku pritiskom na GUMB. Držite pritisnutom tipku **start | stop** kako biste pokrenuli pečenje. Na prikaznoj jedinici prikazivat će se unaprijed namještene vrijednosti.

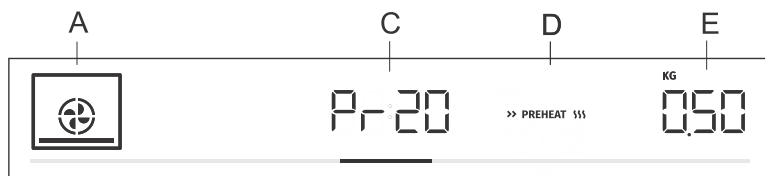

A sustav pečenja

C prikaz automatskog programa / trajanje programa

D brzo zagrijavanje

E odabrana količina

Prikaz	Naziv programa	Oprema	Razina	Zagrijavanje	Okretanje
Pr01	Strojni keksi	plitki lim za pečenje	3	da	ne
Pr02	Cupcake	plitki lim za pečenje	3	da	ne
Pr03	Biskvitna torta	posuda za pečenje / posuda na žičanoj rešetki	2	da	ne
Pr04	Sitni kolači od dizanog tijesta	plitki lim za pečenje	2	da	ne
Pr05	Kolači od lisnatog tijesta	plitki lim za pečenje	2	da	ne
Pr06	pita od jabuka	posuda za pečenje / posuda na žičanoj rešetki	2	ne	ne
Pr07	Savijača od jabuka	plitki lim za pečenje	2	ne	ne
Pr08	čokoladni soufflé	posuda za pečenje / posuda na žičanoj rešetki	3	da	ne
Pr09	Dizanje i fermentacija	plitki lim za pečenje	2	ne	ne
Pr10	Kruh	plitki lim za pečenje	2	da	ne
Pr11	Svinjeće pečenje	posuda za pečenje / posuda na žičanoj rešetki	2	ne	ne



Nastavak tabele sa prethodne stranice

<b>Prkaz</b>	<b>Naziv programa</b>	<b>Oprema</b>	<b>Razina</b>	<b>Zagrijavanje</b>	<b>Okretanje</b>
<b>Pr12</b>	<b>pečena govedina</b>	posuda za pečenje / posuda na žičanoj rešetki	2	ne	ne
<b>Pr13</b>	<b>perad – cijela</b>	žičana rešetka s pliticom za masnoću	2	ne	nakon 2/3 vremena kuhanja
<b>Pr14</b>	<b>perad – manji komadi</b>	žičana rešetka s pliticom za masnoću	3	ne	nakon 2/3 vremena kuhanja
<b>Pr15</b>	<b>Mesna štruca</b>	posuda za pečenje / posuda na žičanoj rešetki	2	ne	ne
<b>Pr16</b>	<b>goveđi odrezak pečen u pećnici</b>	žičana rešetka s pliticom za masnoću	4	ne	nakon 2/3 vremena kuhanja
<b>Pr17</b>	<b>meso – sporo pečenje</b>	posuda za pečenje / posuda na žičanoj rešetki	2	da	ne
<b>Pr18</b>	<b>pečena riba ili riba na žaru</b>	žičana rešetka s pliticom za masnoću	4	ne	nakon 2/3 vremena kuhanja
<b>Pr19</b>	<b>pečeni krumpir – pekarski</b>	višenamjenska duboka posuda za pečenje	3	ne	ne
<b>Pr20</b>	<b>Nabujak od povrća</b>	posuda za pečenje / posuda na žičanoj rešetki	2	ne	ne
<b>Pr21</b>	<b>Lazanje</b>	posuda za pečenje / posuda na žičanoj rešetki	2	ne	ne
<b>Pr22</b>	<b>Pizza</b>	plitki lim za pečenje	1	da	ne



#### **INFORMACIJA!**

Funkcija za gratiniranje može se upotrebljavati s nekim automatskim programima (pogledajte poglavlje Početak pečenja).



extra bake

## ODABIR DODATNIH FUNKCIJA (extra bake)

Dodirnite tipku **extra bake** kako bi se prikazale dodatne funkcije s odgovarajućim prethodno namještenim vrijednostima na prikaznoj jedinici.

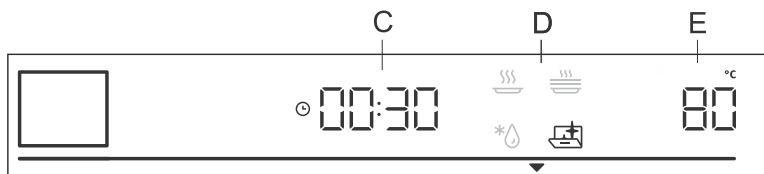

C vrijeme pečenja

D program

E unaprijed namještena temperatura

Okrenite GUMB kako biste odabrali program. Prikazat će se prethodno namještene vrijednosti: neki programi omogućuju namještanje temperature i vremena pečenja.



### INFORMACIJA!

Okrenite GUMB kako biste se kretali kroz programe. Potvrdite svaku postavku pritiskom na GUMB.



#### Aqua clean

Ovaj program omogućuje jednostavno uklanjanje mrlja iz pećnice (pogledajte poglavlje Čišćenje i održavanje).



#### Odmrzavanje

Ovu funkciju upotrebljavajte za polagano odmrzavanje zamrznute hrane (kolači, tijesto, kruh, peciva i zamrznuto voće).

Na polovini vremena odmrzavanja okrenite namirnicu, promiješajte je i razdvojite komade ako su zalijepljeni.



#### Podgrijavanje

Ovu funkciju upotrebljavajte za podgrijavanje već ispečene hrane. Možete namjestiti temperaturu i vrijeme početka i završetka podgrijavanja.



#### Grijanje tanjura

Ovu funkciju upotrebljavajte za grijanje posuđa (tanjura, šalice) prije posluživanja hrane u njima kako bi hrana dulje ostala topla. Možete namjestiti temperaturu i vrijeme početka i završetka zagrijavanja.



#### Pirroliza

Ova funkcija omogućuje automatsko čišćenje unutrašnjosti pećnice visokom temperaturom koja spaljuje ostatke masnoća i druge nečistoće pretvarajući ih u pepeo.

## Roditeljska zaštita

Kako biste aktivirali zaštitu za djecu, pritisnite i držite pritisnutom (5 sekundi) tipku svjetla . Na prikaznoj jedinici pojavit će **Loc**. Kad ponovno dugo držite pritisnutom tipku za svjetlo, deaktivirat će se zaštita za djecu.

- Ako je zaštita za djecu aktivirana, a nije aktiviran mjerač vremena (samo je prikazan sat), pećnica neće raditi.
- Ako se zaštita za djecu aktivira nakon što se namjesti mjerač vremena, pećnica će raditi normalno; međutim, neće biti moguće promijeniti postavke.
- Kad je aktivirana zaštita za djecu, sustavi pečenja (načini rada) ili dodatne funkcije ne mogu se mijenjati. Postupak pečenja može se samo zaustaviti ili isključiti.
- Blokada za djecu ostaje aktivna čak i nakon što ste isključili ploču za kuhanje. Da bi ugodili novi program rada najprije morate isključiti zaštitnu blokadu za djecu.

# Upućivanje pečenja



Započnite postupak pečenja pritiskom na tipku **start | stop**. Dok se prvi put ne dosegne namještena temperatura, napajanje i namještena temperatura izmjenjivat će se na prikaznoj jedinici. Najprije treperi simbol temperature koji se gasi kada se dosegne željena temperatura.



## INFORMACIJA!

Ako nije odabrana funkcija brojača vremena, vrijeme pečenja prikazat će se na zaslonu. Kratki zvučni signal oglašava se kada pečnica dosegne odabranu temperaturu.

\*\*\* GRATIN \*\*\*

### Jače zapečeno

Ovu funkciju možete aktivirati samo 10 minuta nakon početka postupka pečenja (na zaslonu jedinice prikazat će se simbol **\*\*\* GRATIN \*\*\***). Pritisnite GUMB za otvaranje postavki. Okrenite GUMB na znak **\*\*\* GRATIN \*\*\*** i potvrdite svoj odabir. Ponovno okrenite GUMB i odaberite potpuno osvijetljeni znak. Potvrdite svoj odabir. Funkcija je sada aktivirana. Na zaslonu će se prikazati vrijeme pečenja od 10 minuta (10:00).

Za promjenu trajanja dvaput pritisnite GUMB i okrenite ga za podešavanje vremena (maks. 30 min). Potvrdite svoj odabir.

Ta se funkcija upotrebljava u posljednjoj fazi kuhanja kada hrani dodajete umak / mokri premaz ili suhi premaz ili kada želite da kora dodatno porumeni. Zapečena jela dobit će zlatno-smeđu koru koja štiti hranu od isušivanja, a istovremeno joj daje ugodniji izgled i bolji ukus.



### INFORMACIJA!

Funkcija se također može isključiti dok je u tijeku. Okrenite GUMB na postavku **\*\*\* GRATIN \*\*\***. Odaberite zatamnjeni znak i potvrdite ga pritiskom na GUMB.

☞ STEAM +

### Ubrzavanje pare tijekom postupka pečenja



### INFORMACIJA!

Ova će funkcija biti aktivna ako ste tijekom postupka pečenja odabrali sustav s ubrizgavanjem pare. Ako niste podesili ovu funkciju, i dalje je možete aktivirati tijekom rada. Pritisnite GUMB za otvaranje postavki. Okrenite GUMB i odaberite znak **☞ STEAM +** tako da postane potpuno osvijetljen i potvrdite ga (pogledajte poglavlje Odabir postavki, Profesionalni način rada, Ubrzavanje pare tijekom pečenja).

Funkcija se također može isključiti dok je u tijeku. Okrenite GUMB na postavku **☞ STEAM +** i pritisnite GUMB kako biste je potvrdili. Odaberite prigušeni znak i potvrdite ga pritiskom na GUMB.

# Završetak pečenja i isključivanje pećnice

Dodirnite tipku **start | stop** kako biste zaustavili rad. Na prikaznoj jedinici pojavit će se **End** i oglasit će se zvučni signal. Nakon tri minute na prikaznoj jedinici pojavit će se sat.



## Ubrizgavanje pare tijekom postupka pečenja STEAM +

Ako ste tijekom postupka pečenja  STEAM + upotrebljavali ubrizgavanje pare, **nakon što se pećnica ohladi**, na prikaznoj jedinici pojavit će se simbol **UnFil** i korisnik će se pitati treba li isprazniti spremnik za vodu ili ne. Okrenite GUMB kako biste odabrali No ili YES.

Izvadite jelo iz pećnice.

- Ako odaberete YES, spremnik za vodu odmah će se isprazniti. Višenamjensku duboku posudu za pečenje stavite na 5. razinu rešetke. Okrenite GUMB i odaberite YES. Započet će postupak pražnjenja spremnika za vodu. Nakon što završi postupak, izvadite posudu za pečenje s vodom iz pećnice i obrišite pećnicu.

- Ako odaberete No, odgađa se postupak pražnjenja spremnika za vodu (pogledajte poglavlje Odabir općih postavki).



### INFORMACIJA!

Ako ne odaberete „DA“ kada se na prikaznoj jedinici pojavi **UnFil**, ovo će se pitanje ponovno postaviti na prikaznoj jedinici sljedeći put kada upotrebljavate pećnicu.



### INFORMACIJA!

Nakon uporabe očistite posudu za isparavanje i parni sustav (pogledajte poglavlja Čišćenje posude za isparavanje i Čišćenje parnog sustava).



### INFORMACIJA!

Nakon završetka pečenja prekidaju se i brišu sve vremenske postavke brojača vremena, osim odbrojavanja minuta. Prikazuje se sat. Ventilator za hlađenje nastavlja s radom još neko vrijeme.

Nakon upotrebe pećnice može ostati nešto vode u kanalu kondenzata (ispod vrata). Obrišite kanal spužvom ili krpom.

# Odabir općih postavki

Pritisnite i držite pritisnutom tipku **extra bake**. Na prikaznoj jedinici na nekoliko će se sekundi pojaviti **SEtt**.

## INFORMACIJA!

Okrenite GUMB kako biste se kretali kroz postavke. Potvrdite svaku postavku pritiskom na GUMB ili **start | stop** tipku.

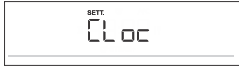

### Prikaz sata

Okrenite GUMB kako biste namjestili sat. Na prikaznoj jedinici pojavit će se **CLoc**. Nakon što potvrdite postavku, možete birati između prikaza sata u formatu od 12 sati i 24 sata. Potvrdite postavku, a zatim namjestite sat/vrijeme. Najprije namjestite minute i potvrdite ih, zatim sate te i njih potvrdite.



### Glasnoća zvučnog signala

Odaberite između triju razina glasnoće zvučnog signala. Okrenite GUMB kako biste odabrali postavku **Vol**. Potvrdite postavku i namjestite glasnoću. Ukupno postoje četiri dostupne razine glasnoće (nijedna crta – ISKLJUČENO, jedna, dvije ili tri crte).



### Osvjetljenje zaslona

Odaberite između triju razina intenziteta svjetla zaslona. Okrenite GUMB kako biste odabrali postavku **brht**. Potvrdite svoj odabir i odaberite manji ili veći intenzitet. Postoje tri dostupne razine osvjetljenja (jedna, dvije ili tri crte).

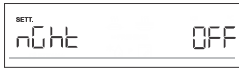

### Prikazna jedinica – noćni način rada

Ova funkcija automatski će prigušiti zaslon (prebacit će se iz visoke u nisku razinu osvjetljenja zaslona) tijekom noći (20:00 do 6:00). Odaberite postavku **nGht**. Okrenite GUMB kako biste odabrali On ili OFF.



### Stanje pripravnosti

Ova funkcija uključuje ili isključuje zaslon sata. Odaberite postavku **hidE**. Okrenite GUMB kako biste odabrali ON ili OFF.



### Prilagodljiva funkcija

Ova funkcija omogućuje namještanje zadane temperature pečenja i vremena pečenja. Funkcija se aktivira kao tvornički zadana funkcija koja se također može deaktivirati.

Kada se funkcija aktivira, prikazuje se aktualno vrijeme pečenja. Uzimaju se u obzir postavke aktualnog vremena pečenja koje traje barem 1 minutu. Na prikaznoj jedinici pojavit će se **AdPt**. Kako biste deaktivirali funkciju, okrenite GUMB u položaj OFF. Primijenite isti postupak kako biste ponovno aktivirali funkciju. Na prikaznoj jedinici odaberite „On“.

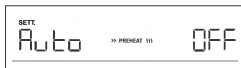

### Automatsko brzo zagrijavanje

Ova funkcija omogućuje automatsko dodavanje brzog zagrijavanja sustavima pečenja koji to dopuštaju.

Okrenite GUMB kako biste odabrali postavku **Auto**. Odaberite On ili OFF.



### Sabbath

Funkcija Sabbath omogućuje podgrijavanje hrane u pećnici bez uključivanja ili isključivanja pećnice.

Okrenite GUMB kako biste odabrali **SAbb**. Odaberite On ili OFF.

. Postavite trajanje (između 24 i 72 sata) i temperaturu. Svaku postavku potvrdite pritiskom na GUMB.

Ako želite da svjetlo pećnice svijetli cijelo vrijeme, uključite ga dodiranjem na simbol .

Dodirnite tipku **start | stop** za početak odbrojavanja. Na prikaznoj jedinici pojaviti će se **SAbb**.

Deaktivirat će se svi zvukovi i radnje, osim tipke **on | off**.

### INFORMACIJA!

U slučaju nestanka struje način rada Sabbath će se deaktivirati, a pećnica će se vratiti u početno stanje.



### Tvorničke postavke

Ova funkcija omogućuje vraćanje uređaja na tvorničke postavke. Na prikaznoj jedinici pojaviti će se **Fact**. Okrenite GUMB kako biste odabrali rES za tvorničke postavke. Držite tipku **start | stop** do kraja animacije kako biste je potvrdili.



### Tvrdoća vode

Okrećite GUMB kako biste odabrali između pet tvrdoća vode. Zadana postavka je razina 5.

**Whr 1** najniža je razina tvrdoće vode.

**Whr 5** je najviša razina tvrdoće vode.



### Pražnjenje spremnika za vodu

Ova funkcija omogućuje pražnjenje spremnika za vodu nakon postupka pečenja ako ste upotrebljavali ubrizgavanje pare tijekom postupka pečenja. Na prikaznoj jedinici pojaviti će se **UnFil**. Okrenite GUMB kako biste odabrali i potvrdili No za izlazak iz postavke.

Kako biste ispraznili spremnik za vodu, najprije izvadite jelo iz pećnice. Višenamjensku duboku posudu za pečenje postavite na 5. razinu rešetke. Na prikaznoj jedinici odaberite i potvrdite YES. Započet će postupak pražnjenja spremnika za vodu. Nakon što završi postupak, izvadite posudu za pečenje s vodom iz pećnice i obrišite pećnicu.



### Uklanjanje kamenca

Funkciju uklanjanja kamenca možete aktivirati sami ili ju pećnica može predložiti nakon određenog broja ciklusa uporabe funkcije pare (na prikaznoj jedinici pojavit će se **dE cL**).

Kako biste aktivirali funkciju, okrenite GUMB YES, a kako biste ju deaktivirali, odaberite OFF.



### UPOZORENJE!

**Nakon što nestane električna energija ili se isključi uređaj, sve dodatne funkcije ostaju pohranjene najviše još nekoliko minuta. Nakon toga se sve postavke, osim zvučnog signala i prigušivača svjetla, vraćaju na tvorničke postavke.**



# Opći savjeti i savjeti za pečenje























- Uklonite sav nepotrebnii pribor iz pećnice tijekom pečenja.
- Upotrebljavajte opremu izrađenu od nereflektirajućih materijala otpornih na toplinu (isporučeni limovi i plitice za pečenje i posude, emajlirano posude, posude od kaljenog stakla). Materijali svijetle boje (nehrđajući čelik ili aluminij) reflektiraju toplinu, što dovodi to toga da se namirnice manje učinkovito toplinski obrađuju u njima.
- Uvijek umetnite limove i plitice za pečenje do kraja vodilica. Prilikom pečenja na žičanoj rešetki stavite posude ili plitice za pečenje na sredinu rešetke.
- Za optimalnu pripremu hrane preporučujemo da se pridržavate smjernica navedenih u tablici za pečenje. Odaberite nižu navedenu temperaturu i najkraće navedeno vrijeme pečenje. Kada to vrijeme istekne, provjerite rezultate, a i prema potrebi prilagodite postavke.
- Osim ako to nije nužno, ne otvarajte vrata pećnice tijekom pečenja.
- Ne stavljajte plitice za pečenje izravno na dno otvora pećnice.
- Ne stavljajte višenamjensku duboku pliticu za pečenje na 1. razinu vodilice dok uređaj radi.
- Ne pokrivajte dno otvora pećnice ili žičanu rešetku aluminijskom folijom.
- U slučaju dužih programa pečenja pećnicu možete isključiti približno 10 minuta prije završetka pečenja i iskoristiti akumuliranu toplinu.
- Posude za pečenje uvijek stavite na žičanu rešetku.
- Prilikom istovremenog pečenja na nekoliko razina, umetnite višenamjensku duboku pliticu za pečenje u nižu razinu.
- Prilikom pečenja prema receptima iz starijih kuharica upotrijebite donji i gornji sustav grijača (kao u konvencionalnim pećnicama) i postavite temperaturu 10 °C nižu od one koja je navedena u receptu.
- Ako upotrebljavate papir za pečenje, provjerite je li otporan na visoke temperature. Uvijek ga odrežite prema veličini posude. Papir za pečenje sprečava da se hrana zalijepi za lim za pečenje i olakšava uklanjanje hrane s njega.
- Prilikom pečenja većih komada mesa ili tijesta s većim udjelom vode, nastaje veća količina pare u pećnici koja se zauzvrat može kondenzirati na vratima pećnice. To je normalna pojava koja ne utječe na rad uređaja. Nakon pečenja obrišite vrata i osušite staklo na vratima.
- Prilikom izravnog pečenja na žičanoj rešetki, stavite višenamjenski duboki lim jednu razinu niže kako bi poslužio kao plitica za masnoću.

**Brzo zagrijavanje pećnice:** Pećnicu prethodno zagrijte samo ako je to potrebno za recept iz tablica u ovim uputama za uporabu. Ako upotrebljavate funkciju brzog zagrijavanja, ne stavljajte hranu u pećnicu dok se ona potpuno ne zagrije. Temperatura značajno utječe na konačni rezultat. Brzo zagrijavanje preporučuje se za osjetljive dijelove mesa (pržolica) te za tijesta s kvascem i biskvitna tijesta koja se kraće peku. Zagrijavanjem prazne pećnice troši se puno energije. Stoga, ako je moguće, preporučujemo uzastopno pečenje nekoliko jela ili istovremenu pripremu nekoliko jela.

**GentleBake:** Omogućuje sporo i kontrolirano pečenje na niskoj temperaturi. Sokovi mesa ravnomjerno su raspoređeni, a meso ostaje sočno i nježno. Metoda sporog pečenje GentleBake prikladna je za osjetljive dijelove mesa bez kostiju. Prije sporog pečenja meso dobro ispržite sa svih strana u tavi.

# Tablica pečenja

























NAPOMENA: Jela za koja je potrebna potpuno zagrijana pećnica označena su jednom zvjezdicom \* u tablici. Jela za koja je dovoljan 5-minutni ciklus prethodnog zagrijavanja označena su dvjema zvjezdicama \*\*. U tom slučaju nemojte upotrebljavati način brzog predgrijavanja.

Jelo			°C	⌚ min
<b>KOLAČI I PECIVA</b>				
<b>Tijesto/kolači u kalupima</b>				
Biskvitna torta	3		200-220	60-70
Pita s nadjevom	2		180	60-70
Mramorni kolač	2		170-180	50-60
Kolač od dizanog tijesta, kuglof (nabujak, kolač pečen u četvrtastom kalupu)	2		170-180	45-55
Otvorena pita, tart	3		170-180	35-45
Brownies	2		170-180	30-35
<b>Kolači na pliticama i limovima za pečenje</b>				
Savijača	2		180-190	60-70
Savijača, zamrznuta	2		200-210	34-45
Biskvitna rolada	3		170-180*	13-18
Buhtle	2		180-190	30-40
<b>Keksi, kolačići</b>				
Cupcake	3		160 *	25-35
Cupcake, 2 razine	2, 4		155-165 *	30-40
Sitni kolači od dizanog tijesta	2		180 *	17-22
Sitni kolači od dizanog tijesta, 2 razine	2, 4		160 *	18-25
Kolači od lisnatog tijesta	3		200-220	30-45
Kolači od lisnatog tijesta, 2 razine	2, 4		170 *	25-30
<b>Kolačići, keksi</b>				
Strojni keksi	3		150 *	30-40
Strojni keksi, 2 razine	2, 4		150 *	30-40
Strojni keksi, 3 razine	1, 3, 5		145 *	40-50
Kolačići, keksi	3		160-180	40-50
Kolačići, 2 razine	2, 4		150-160 *	20-25

Nastavak tabele sa prethodne stranice

Jelo			°C	min
Meringue	3		80-100 *	120-150
Meringue, 2 razine	2, 4		80-100 *	120-150
Francuski makaroni	3		130-140 *	15-20
Francuski makaroni, 2 razine	2, 4		130-140 *	15-20
<b>Kruh</b>				
Dizanje i fermentacija	2		40-45	30-45
Kruh na limu za pečenje	2	 ☞ STEAM +	190-200	40-55
Kruh na limu za pečenje, 2 razine	2, 4		190-200 *	40-55
Kruh u kalupu	3		190-200	30-45
Kruh u kalupu, 2 razine	2, 4		200-210	30-45
Pogača (focaccia)	2		270	15-25
Svježa peciva (žemlje/pogačice)	3		180-200	20-30
Svježa peciva (žemlje/pogačice), 2 razine	2, 4		200-210 *	15-20
Prepečeni kruh	5		240	4-6
Otvoreni sendvič	5		240	3-5
<b>Pizza i ostala jela</b>				
Pizza	1		300 *	4-10
Pizza, 2 rešetke	2, 4		210-220 *	25-30
Zamrznuta pizza	2		200-220	10-20
Zamrznuta pizza, 2 razine	2, 4		200-220	10-25
Slana pita, quiche	2		190-200	50-60
Burek	2		180-190	40-50
<b>MESO</b>				
<b>Govedina i teletina</b>				
Goveđe pečenje (hrbat, but), 1,5 kg	2		160-170	130-160
Kuhana govedina, 1,5 kg	2		200-210	90-120
pržolica srednje pečena, 1 kg	2		170-190 *	40-60
Goveđe pečenje, sporo pečena	2		120-140 *	250-300
Goveđi odresci, dobro pečeni, debljina 4 cm	4		220-230	25-30

Nastavak tabele sa prethodne stranice

Jelo			°C	min
Burgeri, debljina 3 cm	4		220-230	25-35
Teleće pečenje, 1,5 kg	2		160-170	120-150
<b>Svinjetina</b>				
Svinjsko pečenje, but, 1,5 kg	3		200-220	100-200
Svinjsko pečenje, rame, 1,5 kg	3		180-190	90-120
Svinjska leđa, 400 g	2		80-100 *	80-100
Svinjsko pečenje, sporo pečena	2		100-120 *	200-230
Svinjska rebra, sporo pečena	2		120-140 *	210-240
Svinjski kotleti, debljina 3 cm	4		220-230	20-25
<b>Perad</b>				
Kokoš, 1,2 – 2,0 kg	2	 ☑ STEAM +	200-220	60-80
Perad s nadjevom, 1,5 kg	2		170-180	70-90
Perad, prsa	2		170-180	45-60
Pileći zabatak	3	 ☑ STEAM +	210-220	25-40
Pileća krilca	4		210-220	25-40
Perad, prsa, sporo pečena	3		100-120 *	60-90
<b>Mesna jela</b>				
Mesna štruca, 1 kg	2		170-180	60-70
Kobasice za roštiljanje, bratwurst	4		230 **	8-15
<b>RIBA I MORSKI PLODOVI</b>				
Cijela riba, 350 g	4	 ☑ STEAM +	230-240	12-20
Riblji file, debljina 1 cm	4		220-230	8-12
Riblji odrezak, debljina 2cm	4		220-230	10-15
Jakobove kapice	4		230 *	5-10
Škampi	4		230 *	3-10
<b>POVRĆE</b>				
Pečeni krumpir, pekarski	3	 ☑ STEAM +	210-220 *	30-40
Pečeni krumpir, polovice	3		200-210 *	40-50

Nastavak tabele sa prethodne stranice

Jelo			°C	min
Punjeni krumpir (nadjeveni pečeni krumpir)	3		190-200	30-40
Pomfrit, domaći	4		210-220 *	20-30
Miješano povrće, ploške	3		190-200	30-40
Punjeno povrće	3		190-200	30-40
<b>KONVENCIONALNI PROIZVODI – ZAMRZNUTI</b>				
Pomfrit	3		210-220	20-25
Pomfrit, 2 razine	2, 4		190-210	30-40
Pileći medaljoni	4		210-220 *	12-17
Riblji štapići	2		210-220	15-20
Lazanje, 400 g	2		200-210	30-40
Narezano povrće	2		190-200	20-30
Kroasani	3		170-180	18-23
<b>PEČENI PUDINZI, SOUFLÉI GRATINIRANA JELA</b>				
Musaka od krumpira	2		180-190	35-45
Lazanje	2		180-190	35-45
Pečeni slatki puding	2		160-180	40-60
Slatki soufflé	2		160-180 *	35-45
Gratinirana jela	3		170-190	30-45
Punjene tortilje, enchilade	2		180-200	20-35
Sir za roštiljanje	4		240 **	6-9
<b>OSTALO</b>				
Konzerviranje	2		180	30
Sterilizacija	3		125	30
Pečenje u bain-marie posudi (dvostruka posuda)	2		150-170 *	/
Podgrijavanje	3		60-95	/
Grijanje tanjura	2		75	15

# Pečenje sa sondom za temperaturu (BAKESENSOR)

(ovisno o modelu)

Sonda za temperaturu omogućuje precizno praćenje unutarnje temperature hrane tijekom pečenja .

## ⚠ UPOZORENJE!

Sonda za temperaturu ne smije se nalaziti u neposrednoj blizini grijaćih elemenata.

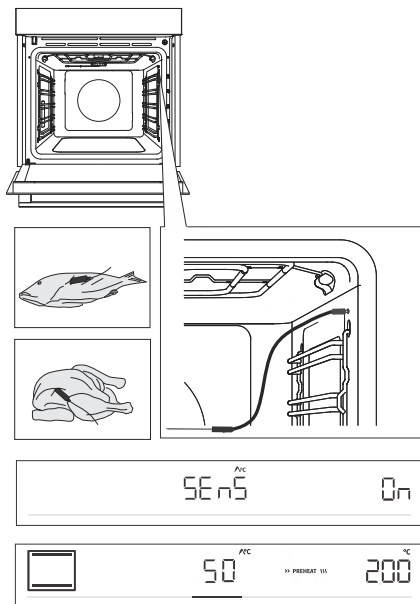

**1** Metalni kraj sonde stavite u najdeblji dio hrane.

**2** Utikač sonde utaknite u utičnicu koja se nalazi u gornjem desnom kutu na prednjoj strani pećnice (pogledajte sliku). Na prikaznoj jedinici pojavit će se **SEnS**. Kako biste aktivirali funkciju, okrenite GUMB u položaj On. Slijedite isti postupak kako biste deaktivirali funkciju. Na prikaznoj jedinici odaberite OFF.

NAPOMENA: Kako biste ušli u izbornik **SEnS**, zaustavite trenutni postupak kuhanja i sondu utaknite u utičnicu. Kada umetnete sondu u utičnicu, brišu se prethodno odabrane ili unaprijed namještene funkcije pećnice.

**3** Odaberite željeni sustav i temperaturu pečenja (u rasponu temperatura do 230 °C). Na prikaznoj jedinici pojavit će se simbol za rad sonde i prethodno namještena temperatura. Okrenite GUMB kako biste promijenili temperaturu. Odaberite željenu konačnu unutarnju temperaturu hrane (u rasponu temperatura od 30 °C do 99 °C).

NAPOMENA: dok se upotrebljava sonda, nije moguće namjestiti vrijeme pečenja.

**4** Potvrdite postavku pritiskom na tipku **start | stop**.

**5** Nakon što se dosegne odabrano vrijeme, pećnica automatski prestaje s radom. Na prikaznoj jedinici pojavit će se **End**. Oglasit će se zvučni signal koji možete isključiti dodiranjem bilo koje tipke, a nakon jedne minute automatski se isključuje.



### **INFORMACIJA!**

Tijekom pečenja postavljena i trenutačna unutarnja temperatura hrane naizmjenično se prikazuju na prikaznoj jedinici. Tijekom pečenja možete promijeniti temperaturu kuhanja ili ciljnu unutarnju temperaturu hrane.

#### **Ispravna uporaba sonde, prema vrsti hrane:**

- perad: stavite sondu u najdeblji dio prsa
- crveno meso: stavite sondu u kruti dio koji nije prožet masnoćom
- manji komadi s kosti: stavite sondu u područje uz kost
- riba: stavite sondu iza glave, prema kralježnici.



### **UPOZORENJE!**

**Nakon uporabe pažljivo izvadite sondu iz hrane, odspojite ju iz utičnice u otvoru pećnice i očistite ju.**

**Ako se na zaslonu pojavi SEnS kada temperaturna sonda nije spojena, očistite utičnicu. Pokušajte spojiti i odspojiti temperaturnu sondu nekoliko puta zaredom.**



### **INFORMACIJA!**

Ako ne upotrebljavate sondu, izvadite ju iz pećnice.

## Preporučene razine pripreme za različite vrste mesa

Namirnica	krvavo	krvavo do srednje pečeno	srednje pečeno	srednje pečeno do dobro pečeno	dobro pečeno
<b>GOVEĐE MESO</b>					
Govedina, pečenje	46-48	48-52	53-58	59-65	68-73
Govedina, pržolica	45-48	49-53	54-57	58-62	63-66
Pečena govedina / odrezak od buta	45-48	49-53	54-57	58-62	63-66
Burgeri	49-52	54-57	60-63	66-68	71-74
<b>TELEĆE MESO</b>					
Teletina, pržolica	45-48	49-53	54-57	58-62	63-66
Teletina, but	45-48	49-53	54-57	58-62	63-66
<b>SVINJEĆE MESO</b>					
Pečenje, vratina	/	/	/	65-70	75-85
Svinjetina, leđa	/	/	/	60-69	/
Mesna štruca	/	/	/	/	80-85
<b>JANJEĆE MESO</b>					
Janjetina	/	60-65	66-71	72-76	77-80
<b>OVČETINA</b>					
Ovčetina	/	60-65	66-71	72-76	77-80
<b>KOZLETINA</b>					
Kozletina	/	60-65	66-71	72-76	77-80
<b>PERAD</b>					
Perad, cijelu	/	/	/	/	82-90
Perad, prsa	/	/	/	/	62-65
<b>RIBA I MORSKI PLODOVI</b>					
Pastrva	/	/	/	62-65	/
Tuna	/	/	/	55-60	/
Losos	/	/	/	52-55	/



# Čišćenje i održavanje



## UPOZORENJE!

Prije čišćenja isključite uređaj iz električne mreže i pričekajte da se ohladi.

**Čišćenje i održavanje uređaja ne smiju obavljati djeca bez odgovarajućeg nadzora!**

Za lakše čišćenje otvor pećnice i lim i plitica za pečenje obloženi su posebnim emajlom za glatku i otpornu površinu.

Uređaj redovito čistite, a toplom vodom i tekućinom za ručno pranje posuđa uklonite veće nečistoće i kamenac. Upotrebljavajte čistu mekanu krpu ili spužvastu krpu.

**Vanjski dio uređaja:** vrućim sapunom i mekanom krpom uklonite nečistoće i zatim osušite površinu.

**Unutrašnjost uređaja:** tvrdokornu prljavštinu i masne naslage očistite uobičajenim sredstvima za čišćenje pećnice. Kada upotrebljavate takva sredstva za čišćenje, temeljito obrišite uređaj mokrom krpom kako biste uklonili sve ostatke sredstava.

**Pribor i vodilice:** čistite vrućom sapunicom i vlažnom krpom. Za tvrdokornu prljavštinu i masne naslage preporučujemo prethodno namakanje i korištenje četke.

Ako ne postignete zadovoljavajuće rezultate, ponovite postupak.



## INFORMACIJA!

Nikada ne upotrebljavajte agresivna ili abrazivna sredstva za čišćenje i pribor (abrazivne spužve i deterdženti, odstranjivači mrlja i hrđe, strugači za staklene keramičke ploče).

Pribor za pećnicu može se prati u perilici posuđa.

Ostaci hrane (masnoća, šećer, bjelančevine) mogu se zapaliti tijekom uporabe uređaja. Stoga uklonite veće komade prljavštine iz unutrašnjosti pećnice i pribor prije svake uporabe.

## Automatsko čišćenje pećnice – piroliza

Pomoću visokih temperatura funkcija olakšava čišćenje unutrašnjosti uređaja, kao i neke opreme koja se isporučuje s uređajem. Tijekom čišćenja, spaljuju se ostaci masti i druge nečistoće.

Dostupne su tri razine pirolize (intenziteta čišćenja) s različitim trajanjem postupka:

Razina	Intenzitet čišćenja	Svrha čišćenja	Trajanje programa
1	Brzo čišćenje	Za manje nečistoće	2 sata
2	Čišćenje srednjeg intenziteta	Za primjetno veće nečistoće	2,5 sata
3	Intenzivno čišćenje	Za tvrdokorne i trajne (starije) nečistoće	3 sata

NAPOMENA: što je tvrdokornija prljavština, to je potrebno odabrati višu razinu.

### Priprema za pirolitičko čišćenje

Na temelju prosječne stope uporabe pećnice, preporučujemo pirolitičko čišćenje jednom mjesečno.

- Izvadite svu opremu iz pećnice, uključujući vodilice police. Čišćenje opreme (višenamjenskih dubokih ili plitkih pladnjeva za pečenje) pirolizom moguće je samo ako je pećnica opremljena dodatnim žičanim vodilicama (pogledajte poglavlje "Čišćenje isporučene opreme pirolizom").
- Uklonite svu vidljivu prljavštinu i ostatke hrane iz pećnice.
- Pirolitičko čišćenje započnite samo kad se uređaj ohladi.
- Ako je pećnica opremljena dodatnim žičanim vodilicama, umetnite opremu u drugu ili treću razinu vodilica - nikada u prvu razinu.



1. Dodirnite **extra bake** tipku za prikaz dodatnih funkcija na prikaznoj jedinici. Okrenite GUMB tako da zasvijetle simboli  i **P** te potvrdite svoj odabir. Na prikaznoj će se jedinici prikazati tri razine intenziteta čišćenja. Okrenite GUMB kako biste odabrali razinu intenziteta čišćenja. Što je prljavština tvrdokornija, to treba odabrati višu razinu. Zadana postavka je srednja razina. Potvrdite svoju postavku pritiskanjem GUMBA. Dodirnite tipku **start I stop** . Počinje odbrojavanje.



2. Nakon određenog vremena vrata pećnice automatski će se zaključati radi vaše sigurnosti. Dok su vrata zaključana, na prikaznoj jedinici prikazivat će se **Loc**.



3. Kada program bude dovršen, na prikaznoj jedinici pojavit će se **End** i oglasit će se zvučni signal.

- Kada završi postupak pirolitičkog čišćenja i pećnica se ohladi, vrata pećnice automatski će se otključati.
- Nakon što se otvor pećnice potpuno ohladi, prebrišite ga vrućom vodom sa sapunicom i mekom krpom kako biste uklonili ostatke (npr. pepeo).



### **UPOZORENJE!**

Tijekom pirolize mogu se emitirati neugodni mirisi i dim, kao i nadražujuće pare i plinovi. Stoga se pobrinite da je prostorija dobro prozračena tijekom postupka i ne zadržavajte se u toj prostoriji dulje vrijeme. Ne dopustite djeci ili kućnim ljubimcima da se približe pećnici.

Tijekom pirolitičkog postupka mogu se zapaliti ostaci hrane i masnoća. Stoga uklonite sve nečistoće iz unutrašnjosti pećnice prije početka postupka.

Vanjski dio uređaja zagrijat će se do visoke temperature tijekom postupka pirolitičkog čišćenja. Ne dodirujte vrata pećnice i nikada ne vješajte zapaljive predmete, kao što su kuhinjske krpe ili ručnike, na ručku vrata.

Ne pokušavajte otvarati vrata dok su zaključana (tijekom pirolitičkog čišćenja i dok se uređaj hladi nakon postupka)! Postupak čišćenja može se prekinuti i postoji opasnost od opekline!

Male životinje ili kućni ljubimci mogu biti posebno osjetljivi na pare. Preporučujemo da ih udaljite iz prostorije tijekom postupka pirolitičkog čišćenja te da temeljito prozračite prostoriju nakon što završi postupak čišćenja.

### **Pirolitičko čišćenje isporučenog pribora**

- Isporučeni pribor (višenamjenski duboki pleh, plitki lim za pečenje) smije se čistiti pirolizom samo ako je pećnica opremljena dodatnim vodilicama za rešetke.
- Umetnite dodatnu opremu u utor na vodilice druge ili treće razine – nikad ne upotrebljavajte vodilicu prve razine.
- Nakon pirolitičkog čišćenja pričekajte da se oprema ohladi i očistite ju vrućim sapunima i vlažnom krpom.



### **UPOZORENJE!**

**Ako je pećnica opremljena produljivim vodilicama, oprema se ne smije čistiti pirolizom.**



### **INFORMACIJA!**

Za bolje rezultate čišćenja preporučujemo odvojeno čišćenje pećnice i pribora ili opreme. Prilikom uporabe postupka pirolitičkog čišćenja za čišćenje opreme, otvor pećnice možda neće biti potpuno čist na kraju ciklusa.

Ako niste zadovoljni rezultatima čišćenja, preporučujemo ponavljanje postupka.

Kao rezultat automatskog pirolitičkog čišćenja, otvor pećnice i pribor pećnice mogu promijeniti boju i izgubiti sjaj. To ne utječe na funkcionalnost pećnice ili pribora ili opreme.

# Uporaba programa Aqua Clean za čišćenje pećnice

Ovaj program olakšava uklanjanje mrlja iz unutrašnjosti pećnice.

Funkcija je najučinkovitija ako se upotrebljava redovito nakon svake uporabe pećnice.

Prije pokretanja programa čišćenja uklonite sve velike vidljive komade prljavštine i ostatke hrane iz otvora pećnice.

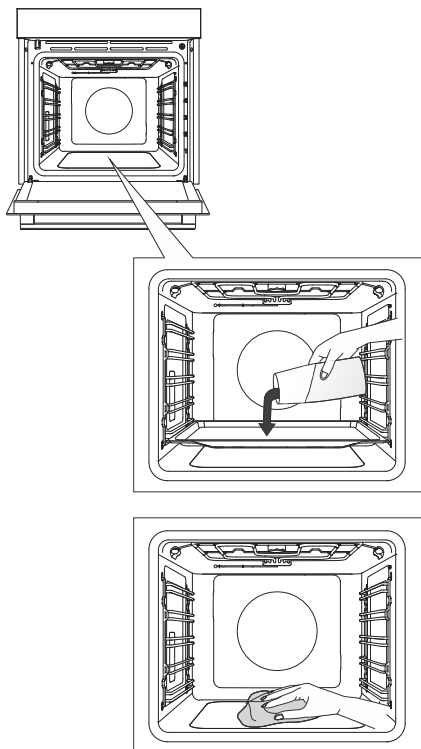

**1** Plitki lim za pečenje umetnite u vodilice prve razine i u njega ulijte 0,4 litre tople vode.

**2** Dodirnite tipku **extra bake** za prikaz dodatnih funkcija na prikaznoj jedinici. Okrećite GUMB prema simbolu . Prethodno namještene vrijednosti pojavit će se na prikaznoj jedinici.

**3** Program će raditi 30 minuta, a kada završi, na prikaznoj jedinici pojavit će se **End**.

**4** Kada program završi, pažljivo uklonite lim za pečenje pomoću rukavica za pećnicu (na limu za pečenje može još uvijek biti vode). Mrlje obrišite vlažnom krpom i vodom sa sapunicom. Temeljito obrišite uređaj mokrom krpom kako biste uklonili sve ostatke sredstva za čišćenje.

## INFORMACIJA!

Ako postupak čišćenja nije bilo uspješan (u slučaju izrazito tvrdokorne prljavštine), ponovite ga.



## UPOZORENJE!

Sustav AquaClean upotrebljavajte samo nakon što se pećnica popuno ohladi.

# Čišćenje plitice za isparavanje

## ⚠ UPOZORENJE!

Plitica za isparavanje može biti vruća nakon uporabe, a u njoj može još uvijek biti vode. Kako se ne biste opekli, pričekajte da se pećnica potpuno ohladi.

Izvadite pliticu i ručno ju očistite tekućinom za ručno ili strojno pranje posuđa. Ako na plitici ostanu naslage kamenca, namočite ju u sredstvo za uklanjanje kamenca (upotrijebite sredstvo za uklanjanje kamenca prema uputama proizvođača) ili u alkoholni ocat. Nakon čišćenja i prije zamjene temeljito isperite pliticu.

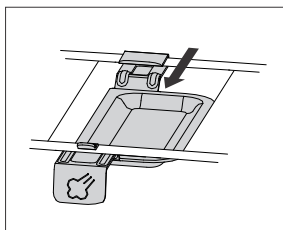
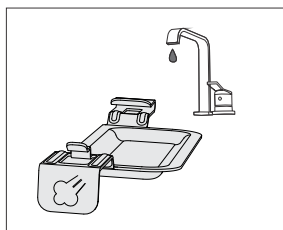
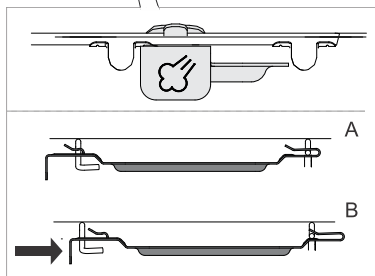
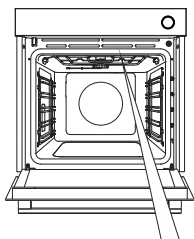

- 1 Plitica za isparavanje pričvršćena je na desnoj strani između gornjih grijača.
  - 2 Polugu plitice za isparavanje lagano gurnite prema nazad (otprilike 2 cm) kako biste odspojili pliticu.
  - 3 Očistite pliticu za isparavanje vodom i deterdžentom.
  - 4 Prije ponovne uporabe pećnice zamijenite pliticu za isparavanje. Pričvrstite pliticu na savijene dijelove ili žice grijača i povucite ju prema sebi sve dok se ne ukloni na svoje mjesto (osjetit ćete nešto jači otpor).
- NAPOMENA: ako se plitica ne zamijeni, voda će kapati po hrani prilikom pečenja ubrizgavanjem pare.

## 💡 INFORMACIJA!

Zbog njezinog položaja blizu grijača plitica za isparavanje mogla bi promijeniti boju, čime se ne narušava njezina funkcija ili uporabljivost.

## Čišćenje parnog sustava

Čišćenje ovisi o tome koliko često upotrebljavate funkciju s ubrizgavanjem pare i o tvrdoći upotrijebljene vode.

1. Višenamjensku duboku posudu za pečenje umetnite u petu (gornju) razinu vodilice kako biste omogućili kapanje vode u nju.
2. U izborniku dodatnih funkcija izaberite uklanjanje kamenca (**dECL**). Potvrdite svoj odabir pritiskom na GUMB. Zatim ga rotirajte dok se na zaslonu jedinice ne prikaže **Yes**. Ponovno potvrdite odabir dugim pritiskom na GUMB. Pokreće se uklanjanje kamenca koje se ne može prekinuti ili otkazati.
3. **Fill** će se prikazati na zaslonu. Dodajte sredstvo za uklanjanje kamenca u spremnik za vodu. Potvrdite postavku dugim pritiskom na GUMB.
4. U tijeku je uklanjanje kamenca.
5. Po završetku postupka na zaslonu će se ponovno prikazati znak **Fill**. Ulijte svježu vodu za ispiranje u spremnik za vodu. Potvrdite postavku dugim pritiskom na GUMB.
6. Nakon ispiranja na prikaznoj jedinici pojavit će **End**.
7. Izvadite pliticu za pečenje s vodom iz pećnice i prema potrebi obrišite pećnicu da se osuši.

### **INFORMACIJA!**

Ako ne želite očistiti parni sustav u trenutku kada to predloži pećnica, to možete prekinuti odabirom tipke „OFF“. Program uklanjanja kamenca možete otkazati do tri puta. Nakon toga će pećnica onemogućiti rad funkcije pare.

## Uklanjanje žičanih rešetaka i fiksnih izvlačnih (teleskopskih) vodilica

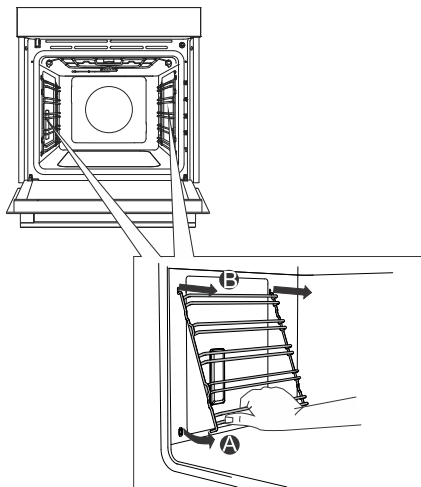

**A** Vodilice uhvatite na donjoj strani i povucite ih prema unutrašnjosti pećnice.

**B** Na gornjoj strani ih izvucite iz otvora.

### **INFORMACIJA!**

Prilikom uklanjanja vodilica pazite na to ne oštetite emajl.

## Uklanjanje i zamjena vrata pećnice i staklenih ploča

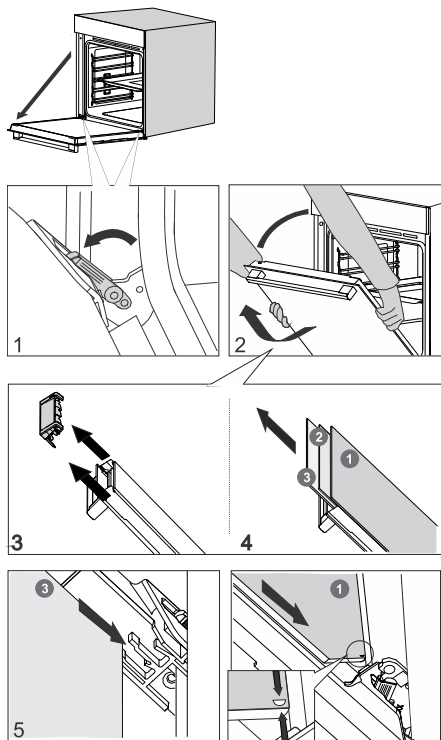

**1** Vrata pećnice najprije potpuno otvorite.

**2** Vrata pećnice pričvršćena su na šarke pomoću posebnih potpornja koji uključuju i sigurnosne poluge. Okrećite sigurnosne poluge prema vratima za 90°. Polako zatvorite vrata pod kutom od 45° (u odnosu na položaj potpuno zatvorenih vrata). Zatim podignite vrata i izvucite ih van.

Staklena **ploča vrata pećnice** može se očistiti iznutra, ali najprije se mora ukloniti iz vrata. Najprije nastavite kako je to opisano u točki 2, ali ju nemojte ukloniti.

**3** Uklonite zračnu vodilicu. Držite ju rukama na lijevoj i desnoj strani vrata. Uklonite ju tako da ju lagano povučete prema sebi.

**4** Držite staklo vrata na gornjem rubu i uklonite ga. To vrijedi i za drugu i treću staklenu ploču (ovisno o modelu).

**5** Kako biste zamijenili staklene ploče, postupite obrnutim redoslijedom.

### **INFORMACIJA!**

Namještanje vrata odvija se obrnutim redoslijedom. Ukoliko se vrata ne otvaraju ili zatvaraju pravilno, provjerite dali su urezi šarki pravilno namješteni u ležišta šarki.

### **UPOZORENJE!**

Šarka vrata pećnice može se zatvoriti velikom snagom. Stoga uvijek rotirajte obje sigurnosne poluge na potpornju prilikom montaže ili uklanjanja vrata uređaja.

## Mehanizam mekanog zatvaranja i otvaranja vrata

(ovisno o modelu)

Vrata pećnice opremljena su sustavom koji ublažava snagu prilikom zatvaranja vrata. Sustav počinje po kutom od 75 stupnjeva. Taj sustav omogućuje jednostavno, tiho i lagano zatvaranje vrata. Lagani je pritisak (do kuta od 15° s obzirom na otvoren položaj vrata) dovoljan da se vrata automatski i mekano zatvore.

### **UPOZORENJE!**

Ako se vrata zatvore upotrebom prejake sile, smanjuje se učinak sustava ili se sustav zaobilazi radi sigurnosti.

## Zamjena žarulje

Žarulja je potrošni materijal i stoga nije obuhvaćena jamstvom. Prije zamjene žarulje izvadite sav pribor iz pećnice.

Halogena svjetiljka: G9, 230 V, 25 W

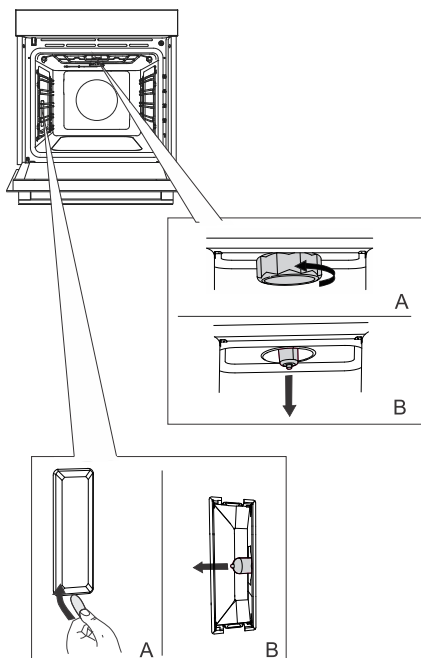

**1** Odvrtite i uklonite poklopac (u smjeru suprotnom od smjera kazaljke na satu). Uklonite halogenu žarulju.

**2** Upotrijebite ravni plastični alat za uklanjanje poklopca. Uklonite halogenu žarulju.

### **INFORMACIJA!**

Pazite na to da ne oštetite emajl. Upotrijebite zaštitu kako se ne biste opekli.



### **UPOZORENJE!**

Zamijenite žarulju samo kada je uređaj isključen iz mrežnog napajanja.



# Tabela smetnji i grešaka u radu

## Posebna upozorenja i javljanje grešaka

Sve popravke u garancijskom roku smije obaviti isključivo ovlaštena servisna služba proizvođača aparata.

Prije početka bilo kakvih popravaka obavezno iskopčajte uređaj iz električne instalacije, i to tako da izvučete priključni kabel iz utičnice ili izvadite osigurač.

Bilo kakvi neovlašteni popravci uređaja mogu prouzročiti strujni udar i opasnost od kratkog spoja. Stoga ne izvodite takve radove nego ih prepustite stručnjaku ili serviseru.

U slučaju manjih problema s radom uređaja provjerite u ovom priručniku možete li sami riješiti problem.

Ako uređaj ne radi ispravno ili ako uopće ne radi zbog neprikladnog rada ili rukovanja, dolazak servisera neće biti besplatan, čak ni tijekom jamstvenog roka.

Upute spremite za buduću uporabu i prosljedite ih svim sljedećim vlasnicima ili korisnicima uređaja.

U nastavku se navode neki savjeti o otklanjanju određenih uobičajenih problema.

Problem	Uzrok
<b>Kućni osigurač češće izbacuje.</b>	Pozovite servisnu službu.
<b>Osvjetljenje pećnice ne radi.</b>	Zamjena žarulje u pećnici opisana je u poglavlju Čišćenje i održavanje.
<b>Upravljačka jedinica ne reagira, zaslon je zamrznut.</b>	Uređaj odspojite iz električne mreže na nekoliko minuta (odspojite osigurač ili isključite glavni prekidač), zatim ponovno priključite i uključite uređaj.
<b>Prikazuje se kôd pogreške ErrX. U slučaju dvoznamenkastog koda pogreške prikazat će se ErXX.</b>	Postoji pogreška u radu elektroničkog modula. Isključite uređaj iz električne mreže na nekoliko minuta. Ako se pogreška nastavlja prikazivati, nazovite servisera.

Ako unatoč gornjim savjetima niste uspjeli otkloniti smetnje, pozovite ovlašteni servis. Popravci odnosno reklamacija koji nastanu kao posljedica nepravilnog priključenja ili uporabe uređaja, nisu obuhvaćeni jamstvom. U tom slučaju troškove popravaka snosi korisnik sam.

# Zbrinjavanje dotrajalog uređaja



Za ambalažu proizvoda koristimo materijale prijazne do okoline, koji se mogu bez opasnosti za okoliš ponovno preraditi (reciklirati), deponirati, ili uništiti. U tu su svrhu ambalažni materijali odgovarajuće i označeni.

**Simbol** na proizvodu ili na njegovoj ambalaži označuje da tom napravom ne smijete rukovati kao s običnim kućanskim otpacima. Takav proizvod odvezite na prikladno zbirno mjesto za preradu električne i elektronske opreme.

Pravilnim načinom **zbrinjavanja** ovog proizvoda pomoći ćete u sprječavanju možebitnih negativnih posljedica i utjecaja na okolinu i zdravlje ljudi, koje bi se mogle pojaviti u slučaju neispravnog zbrinjavanja proizvoda. Za detaljnije informacije o zbrinjavanju i preradi uređaja obratite se nadležnoj gradskoj službi za sakupljanje otpadaka, komunalnoj službi, ili trgovini, u kojoj ste uređaj nabavili.

Pridržavamo pravo do eventualnih izmjena i grešaka u uputama za uporabu.

# Testiranje kuhanja



















EN60350-1: Upotrebljavajte samo opremu koju je isporučio proizvođač.

Uvijek umetnite lim za pečenje do kraja u vodilicu za rešetke. Postavite peciva ili kolače koji se peku u kalupima kao što je prikazano na slici.

\*Prethodno zagrijte aparat sve dok ne dostigne podešenu temperaturu. Ne upotrebljavajte način brzog prethodnog zagrijavanja.

\*\*Prethodno zagrijavajte aparat 10 minuta. Ne upotrebljavajte način brzog prethodnog zagrijavanja.

\*\*\*Okrenite nakon 2/3 vremena kuhanja.

PEČENJE						
Jelo	Oprema	kalup postavljnje		°C	⌚ min	
keksi/kolačići – jedna rešetka	plitki lim za pečenje		3	150	25-40	
keksi/kolačići – jedna rešetka	plitki lim za pečenje		3	135 **	35-50	
keksi – dvije rešetke/razine	plitki lim za pečenje		2, 4	140 **	25-40	
kolačići – tri rešetke/razine	plitki lim za pečenje		1, 4, 5	135	45-60	
tortice – jedna rešetka	plitki lim za pečenje		3	160-170 **	20-30	
tortice – jedna rešetka	plitki lim za pečenje		3	155 **	20-30	
kolačići – dvije rešetke/razine	plitki lim za pečenje		1,5	140 **	30-45	
tortice – tri rešetke/razine	plitki lim za pečenje		1, 3, 5	140-150	30-50	
Biskvitna torta	okrugli metalni kalup, promjer 26 cm / žičana rešetka		2	150	45-55	
Biskvitna torta	okrugli metalni kalup, promjer 26 cm / žičana rešetka		2	160	45-55	
biskvit – dvije rešetke/razine	2 × okrugli metalni kalup, promjer 26 cm / žičana rešetka		2, 4	170 *	45-55	
pita od jabuka	2 × okrugli metalni kalup, promjer 20 cm / žičana rešetka		2	160 **	70-120	
pita od jabuka	2 × okrugli metalni kalup, promjer 20 cm / žičana rešetka		2	160	70-120	

**PEČENJE NA OTVORENOM IZVORU TOPLINE (BROILING)**

Jelo	Oprema	kalup postavljanje		°C	⌚ min	<input type="checkbox"/>
Prepečeni kruh	žičana rešetka		5	max	4-7	<input type="checkbox"/>
pljeskavica	žičana rešetka + plitki lim za pečenje kao posuda za sakupljanje tekućine		5	230	25-40 ***	<input type="checkbox"/>

**gorenje**



844372-a14

