

# **gorenje**

RO

## **Instrucțiuni de exploatare**

Mașina de spălat vase

GV661C60



# Cuprins

|  |           |
|--|-----------|
| <b>Mașina dvs. de spălat vase</b> .....                                    | <b>4</b>  |
| <b>Instrucțiuni de protecție a muncii</b> .....                            | <b>5</b>  |
| Instalarea .....   | 6         |
| Depozitarea pe timp de iarnă/transportul .....                             | 6         |
| Funcția dispozitivului de prevenire a inundației .....                     | 6         |
| Materialul de ambalare .....   | 6         |
| Dezafectarea .....   | 6         |
| <b>Înainte de a spăla pentru prima dată</b> .....                          | <b>7</b>  |
| Duritatea apei .....   | 7         |
| Setați Duritatea apei .....  | 7         |
| Completați cu sare .....   | 7         |
| Setați Agentul de clătire .....  | 8         |
| Completați cu soluție de clătire .....                                     | 8         |
| <b>Spălarea vaselor mai puțin poluantă</b> .....                           | <b>9</b>  |
| Mașina de spălat vase economisește energie și apă .....                    | 9         |
| <b>Încărcarea mașinii de spălat vase</b> .....                             | <b>10</b> |
| Vasele fragile .....   | 10        |
| Încărcarea afectează rezultatele .....                                     | 10        |
| Coșurile mașinii de spălat vase .....                                      | 10        |
| Raftul superior pentru tacâmuri .....                                      | 10        |
| Coșul superior .....   | 11        |
| Coșul inferior .....   | 12        |
| <b>Utilizarea mașinii de spălat vase</b> .....                             | <b>13</b> |
| Adăugați detergent .....   | 13        |
| Comutatorul de alimentare principal .....                                  | 14        |
| PROGRAMS - Selectați programul .....                                       | 14        |
| - Selectarea opțiunilor .....  | 15        |
| Porniți mașina de spălat vase .....  | 16        |
| TIME - Timpul rămas .....  | 16        |
| Oprirea sau schimbarea unui program .....                                  | 16        |
| Dacă doriți să mai adăugați farfurii .....                                 | 16        |
| Dacă mașina de spălat vase este oprită din cauza unei pene de curent ..... | 16        |
| La încheierea programului .....  | 16        |
| Cum să obțineți cele mai bune rezultate de uscare .....                    | 16        |
| Descărcarea mașinii de spălat vase .....                                   | 17        |
| Tabel programe .....   | 18        |
| <b>Setări</b> .....  | <b>19</b> |
| Deschideți meniul de setări: .....   | 19        |
| Acum puteți regla următoarele setări: .....                                | 19        |
| <b>Îngrijirea și curățarea</b> .....                                       | <b>21</b> |
| Completați cu soluție de clătire .....                                     | 21        |
| Completați cu sare .....   | 21        |
| Curățarea filtrelor .....  | 22        |
| Curățarea brațelor de stropire .....                                       | 23        |
| Curățați mașina de spălat vase în interior și în exterior .....            | 23        |

|  |           |
|--|-----------|
| Îndepărtarea blocajelor .....                      | 24        |
| <b>Depanarea .....</b>                             | <b>26</b> |
| <b>Instalarea .....</b>                            | <b>31</b> |
| Instrucțiuni de protecție a muncii .....           | 31        |
| Configurare .....                                  | 31        |
| Conexiunea de evacuare .....                       | 32        |
| Conexiunea la alimentare cu apă .....              | 32        |
| Conexiunea electrică .....                         | 33        |
| <b>Service .....</b>                               | <b>34</b> |
| <b>Date tehnice și etichetare energetică .....</b> | <b>35</b> |
| Date tehnice .....                                 | 35        |
| Informații pentru consumatori .....                | 35        |
| Informații pentru institute de testare .....       | 35        |

# Mașina dvs. de spălat vase

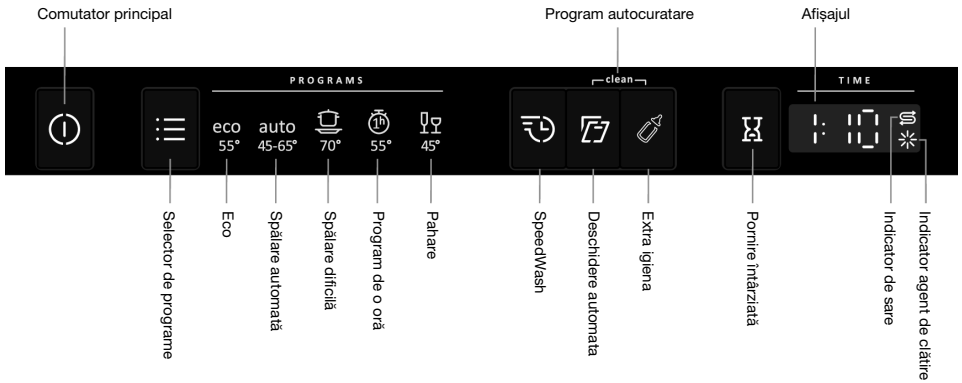

Instalați mașina de spălat vase, a se vedea capitolul Instalarea. După aceasta, deschideți ușa și apăsați comutatorul de alimentare principal pentru a începe să utilizați aparatul.

Prima dată când mașina de spălat vase este pornită, este important să alegeți setările potrivite pentru a asigura rezultate bune de spălare a vaselor. A se vedea capitolul Înainte de a spăla pentru prima dată.

## **Instrucțiuni de protecție a muncii**

- Citiți instrucțiunile de operare și păstrați-le la loc sigur!
- Număr standard de seturi: 16
- Nu utilizați niciodată mașina de spălat vase în alte scopuri în afară de cele specificate în aceste instrucțiuni de operare.
- Nu încărcați ușa mașinii de spălat vase sau coșurile mașinii de spălat vase cu altceva în afară de vase.
- Nu lăsați niciodată deschisă ușa mașinii de spălat vase deoarece s-ar putea împiedica cineva de aceasta.
- Utilizați numai detergent destinat mașinii de spălat vase!
- Această mașină poate fi utilizată de copii cu vârsta de cel puțin 8 ani și persoane cu capacitate fizică sau mentală redusă, pierderi de memorie sau lipsă de experiență și cunoștințe. Aceste persoane trebuie să fie supravegheate când utilizează mașina sau li se prezintă instrucțiuni despre modul de utilizare a mașinii și înțeleg riscurile care pot să apară. Curățarea mașinii nu trebuie realizată de copii fără supraveghere.
- Cablurile de rețea defecte trebuie să fie înlocuite numai de către un electrician calificat.
- Pentru spălarea farfuriilor, utilizați mașina de spălat vase numai în gospodării sau medii similare. Orice altă utilizare este interzisă.
- Nu plasați niciodată vasele cu reziduuri de solvenți în mașina de spălat vase datorită riscului de explozie. Nici vasele care conțin scrum, ceară sau lubrifianți nu trebuie să fie spălate în mașina de spălat vase.
- Copiii trebuie supravegheați. Nu lăsați copiii să utilizeze sau să se joace cu mașina de spălat vase. Fiți vigilenți mai ales când ușa este deschisă. Este posibil ca o cantitate oarecare de detergent să rămână în interiorul mașinii! Porniți întotdeauna mașina de spălat vase imediat după ce adăugați detergent.

**ATENȚIE!**

Cuțitele și alte articole cu vârf trebuie să fie plasate pe orizontală în coșurile speciale pentru tacâmuri ale mașinii de spălat vase.

**ATENȚIE!**

Copiii trebuie să fie supravegheați – detergentul aferent mașinii de spălat vase este coroziv!

## Instalarea

Consultați secțiunea Instalarea.

## Depozitarea pe timp de iarnă/transportul

Depozitați mașina de spălat vase în locuri cu temperatură pozitivă și evitați transportul pe distanțe lungi când vremea este rece. Transportați mașina de spălat vase în poziție vertical sau așezată pe partea din spate.

## Funcția dispozitivului de prevenire a inundației

Protecția la preaplin pornește pomparea în afara mașinii și oprește alimentarea cu apă dacă nivelul de apă din mașina de spălat vase depășește nivelul normal. Dacă protecția la preaplin este declanșată, pe ecran apare F54. Opriți alimentarea cu apă și contactați centrul de service cel mai apropiat.

## Materialul de ambalare

Ambalajul exterior protejează produsul în timpul transportului. Materialul ambalajului este reciclabil. Separați materiale diferite de ambalaj pentru a ajuta la reducerea utilizării și risipei de materii prime. Dealerul dvs. poate prelua ambalajul pentru reciclare sau vă poate îndruma spre cel mai apropiat centru de reciclare. Ambalajul include:

- Carton ondulat fabricat până la 100% din materiale reciclate.
- Polistiren expandat (EPS) fără adaos de clor sau fluor.
- Suporturi realizate din lemn netratat.
- Plastic de protecție din polietilenă (PE).

## Dezafectarea

Mașina de spălat vase este fabricată și etichetată pentru reciclare.

Când mașina de spălat vase a ajuns la terminarea duratei de utilizare și trebuie să fie dezafectată, această trebuie pusă imediat în situația de neutilizare. Extrageți cablul de alimentare și tăiați-l cât mai scurt posibil.

Contactați autoritatea locală pentru informații despre locul și modul în care mașina de spălat vase trebuie să fie reciclată corect.

# Înainte de a spăla pentru prima dată

## Duritatea apei

Pentru a obține o bună spălare a vaselor, mașina de spălat vase are nevoie de apă moale (apă cu un conținut redus de minerale). Apa dură lasă un strat alb pe vase și pe mașina de spălat vase.

## Verificarea durității apei

Duritatea apei este indicată utilizând scara germană de duritate a apei (°dH) sau scara franceză de duritate a apei (°fH).

Sursele de apă cu duritatea de peste 6°dH (9°fH) trebuie dedurizate. Acest lucru se realizează automat cu ajutorul dedurizatorului încorporat. Pentru o funcționare optimă a dedurizatorului, acesta trebuie reglat la duritatea sursei de apă. Din momentul în care ați reglat agentul de dedurizare a apei, utilizați doze adecvate de detergent și agent de clătire pentru apă cu duritate mică.

Contactați regia de apă locală pentru a verifica duritatea apei din zona dvs.

Efectuați o notă cu duritatea apei: \_\_\_\_\_

Dacă duritatea apei depășește 50°dH (89°fH), vă recomandăm să conectați un dedurizator extern.

## Consum crescut în timpul regenerării

Dedurizatorul de apă încorporat al mașinii de spălat vase este regenerat în mod regulat pentru a-și menține funcția. Regenerarea extinde programul de spălare a vaselor și crește consumul de energie și apă. Cât de des este regenerat dedurizatorul de apă al mașinii de spălat vase depinde de setarea selectată.

Exemplu: Dacă se rulează programul Eco cu o duritate a apei de 14 °dH (25 °fH), dedurizatorul de apă este regenerat la intervale regulate (după 6 cicluri de spălare a vaselor), consumul de energie crește cu 0,015 kWh și consumul de apă crește cu 2,3 litri în timp ce timpul programului este prelungit cu 3 minute. Regenerarea apare în timpul spălării principale a programului.

## ⚠ ATENȚIE!

Apa dură lasă un strat alb pe vase și pe mașina de spălat vase. Prin urmare, este important să selectați setarea corectă pentru dedurizatorul de apă! Consultați Duritatea apei din capitolul Setări.

Nu puneți niciodată în funcțiune mașina de spălat vase cu un compartiment pentru sare gol dacă sursa de apă are duritatea apei mai mare de 6°dH (9°fH).

## Setați Duritatea apei

Capitolul Setări descrie modalitatea de reglare a dedurizatorului.

## 🔧 Completați cu sare

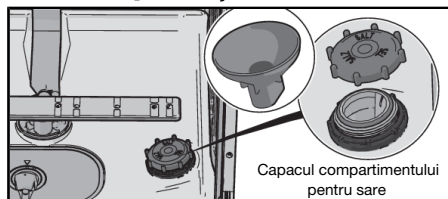

1. Deșurubați capacul compartimentului pentru sare.
2. Plasați pâlnia livrată cu mașina de spălat vase în gaura de umplere a compartimentului pentru sare. Mai întâi, turnați aproximativ 1 litru de apă.
3. Apoi adăugați sare, la un maxim de 630 gram, până când compartimentul este plin. Utilizați sare cu granulație mare sau sare specială pentru mașini de spălat vase.
4. Ștergeți orice exces de sare astfel încât capacul să se poată înșuruba ferm.

Pentru a evita petele de rugină, un program al mașinii de spălat vase trebuie să fie pornit imediat după ce adăugați sarea.

## Setați Agentul de clătire

Capitolul Setări descrie modul în care se setează dozajul soluției de clătire.

### \* Completați cu soluție de clătire

Dacă utilizați soluție de clătire, uscarea este mai rapidă și rezultatul obținut este mai bun. De asemenea, veți obține un rezultat mai bun al spălării cu farfuri transparente, fără pete.

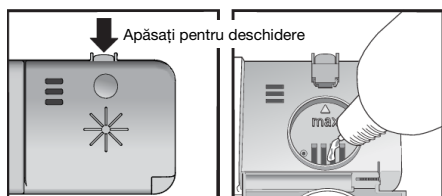

1. Deschideți capacul compartimentului pentru agentul de clătire.
2. Completați cu grijă cu soluție de clătire până la nivelul marcat **max**.
3. Ștergeți toți stropii de agent de clătire din jurul compartimentului.
4. Închideți ferm capacul.



# Spălarea vaselor mai puțin poluantă

## Mașina de spălat vase economisește energie și apă

Atunci când utilizați o mașină de spălat vase într-o gospodărie, în general se utilizează mai puțină energie și apă, comparativ cu spălarea vaselor de mână.

### Nu clătiți sub apă curentă

Nu clătiți farfuriile sub jet de apă, deoarece acest lucru va duce la creșterea consumului de energie și apă. Pur și simplu răzuțiți particulele de mâncare mari înainte de încărcarea în mașina de spălat vase.

### Alegeți un detergent verde

Citiți declarația de protecție a mediului de pe ambalaj!

Prea mult detergent, soluție de clătire și sare poate avea ca rezultat o spălare a vaselor mai puțin eficientă, determinând totodată și un impact mai mare asupra mediului.

### Porniți o mașină de spălat vase complet încărcată

Economisiți energie și apă așteptând până când mașina de spălat vase este plină înainte de a porni un program (vedeți numărul de seturi standard).

### Executați programele la o temperatură scăzută

Dacă vasele sunt doar puțin murdare, puteți selecta o un program cu o temperatură scăzută.

### Selectați programul de spălat vase – Eco

Acest program este potrivit pentru spălarea vaselor murdărite normal și este cel mai eficient program din punct de vedere al consumului combinat de energie și apă. Acest program este utilizat pentru a evalua respectarea legislației UE privind proiectarea ecologică.

Programul de spălat vase este conceput pentru o spălare eficientă folosind cât mai puțină energie și apă posibil. Programul spală la o temperatură scăzută pe o perioadă lungă de timp.

### Selectarea opțiunilor – Deschidere automata

Rezultatele uscării sunt mai bune dacă folosiți opțiunea Deschidere automata care deschide automat ușa mașinii de spălat vase. Înainte de a descărca mașina de spălat vase, așteptați până când mașina de spălat vase indică faptul că programul s-a terminat și farfuriile s-au răcit. (Dacă mașina de spălat vase este încorporată, mobilierul din jur trebuie să fie rezistent la orice fel de condensare de la mașina de spălat vase.)

### Conectați la apă rece

Conectați mașina de spălat vase la alimentarea cu apă rece în cazul în care clădirea este încălzită cu păcură, electricitate sau gaz.

### Conexiunea la alimentarea cu apă caldă

Conectați mașina de spălat vase la alimentarea cu apă caldă (max. 70 °C) în cazul în care clădirea este încălzită utilizând un sistem cu consum redus de energie, cum ar fi termoficare, energie solară sau energie geotermală. Alegerea unei conexiuni la apă caldă reduce timpii mașinii de spălat vase și reduce consumul de energie al mașinii de spălat vase.

### NOTĂ!

Nu depășiți temperatura permisă a alimentării cu apă. Unele materiale utilizate pentru fabricarea vaselor nu rezistă la încălzire puternică.

# Încărcarea mașinii de spălat vase

## Vasele fragile

Unele vase de gătit nu pot fi spălate în siguranță cu mașina de spălat vase. Această situație se poate datora câtorva motive. Unele materiale nu pot rezista la o încălzire puternică, altele pot fi deteriorate de detergentul de spălat vase.

Aveți grijă cu, de exemplu, articolele realizate manual, decorațiunile fragile, articolele din sticlă/cristal, argint, cupru, aluminiu, lemn și plastic. Căutați marcajul „Sigur pentru mașina de spălat vase”.

## Încărcarea afectează rezultatele

Încărcați vasele cu grijă pentru a asigura cele mai bune rezultate de spălare și uscare cu cel mai mic consum posibil de energie și apă. Oferiți mașinii dvs. de spălat vase cea mai bună șansă de a ajunge și de a curăța toate suprafețele, precum și de a usca vasele cât mai bine.

- Toate suprafețele murdare ar trebui plasate orientate în sus și în jos!
- Farfuriile nu trebuie puse unele în sau pe altele.
- Înclinați vasele cu cavități, cum ar fi căniile, astfel încât apa de clătire să se scurgă de pe acestea. Este la fel de important și pentru articolele din plastic.
- Asigurați-vă că articolele mici nu pot să cadă prin coșul mașinii de spălat vase. Așezați-le în raftul superior pentru tacâmuri.



### NOTĂ!

Verificați dacă brațele de stropire se rotesc liber.

## Coșurile mașinii de spălat vase

Mașina de spălat vase este echipată cu un raft superior pentru tacâmuri, un coș superior și un coș inferior.

*Aspectul coșurilor poate să difere în funcție de configurarea mașinii de spălat vase.*

## Raftul superior pentru tacâmuri

Raftul superior pentru tacâmuri are spațiu pentru tacâmuri, polonice, teluri, tacâmuri de masă și articole similare.

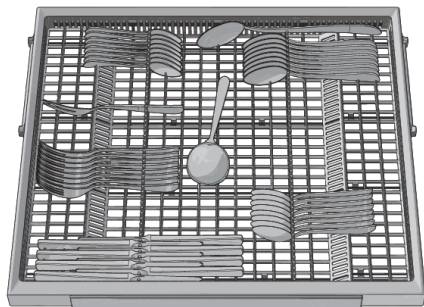

## Coșul superior

Puneți paharele, ceștile, bolurile, farfuriile și farfuriile în coșul superior. Toate suprafețele murdare trebuie plasate orientate în sus și în jos! Paharele de vin trebuie plasate pe sertarul pentru pahare de vin, iar cuțitele trebuie plasate în suportul pentru cuțite din partea dreaptă (dacă este montat).

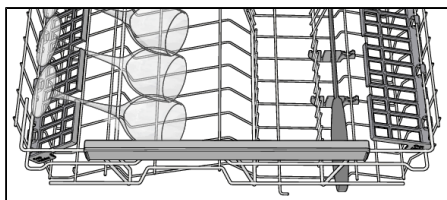
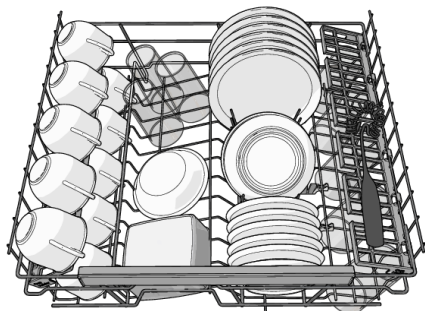

## Ridicarea și coborârea coșului superior

1. Trageți afară coșul superior.
2. Apucați cu ambele mâini părțile laterale ale coșului superior și ridicați-l.
3. Ridicați în mod repetat coșul cu ambele mâini pentru a-i schimba poziția. (Coșul superior poate fi poziționat în trei poziții.) Când coșul superior este în poziția cea mai înaltă, ridicarea acestuia îl va readuce în poziția inferioară. Rețineți că ambele părți laterale ale coșului trebuie să fie poziționate întotdeauna la aceeași înălțime.

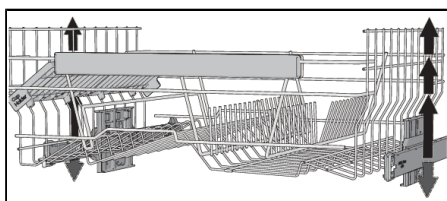

## Coșul inferior

Plasați tăvile, platourile, vasele pentru servit și oalele în coșul inferior.

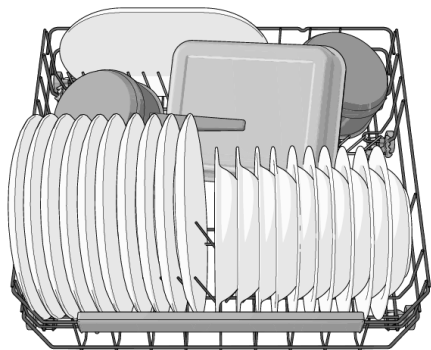

## Barele pliabile

Pliati în jos delimitatoarele pliabile (suporturile pentru farfurii) când spălați oale. Eliberați delimitatoarele pliabile apăsând siguranța spre interior înainte de a le regla poziția.

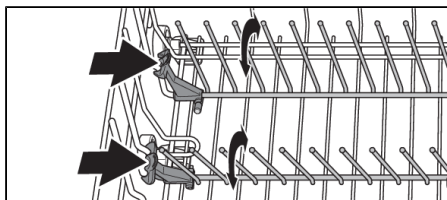

# Utilizarea mașinii de spălat vase

## Adăugați detergent

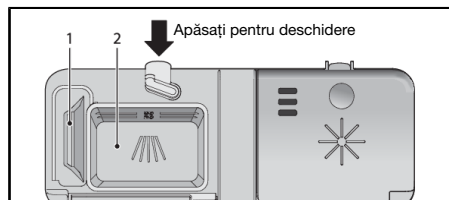

1. Compartiment detergent prespălare
2. Compartiment detergent spălare

Detergentul este adăugat în conformitate cu duritatea apei.

Urmați instrucțiunile de pe ambalajul detergentului. Această mașină de spălat vase este echipată cu un agent de dedurizare a apei, astfel încât trebuie să utilizați doze adecvate de detergent și agent de clătire pentru apă cu nivel scăzut de duritate.

Prea mult detergent poate avea ca rezultat o spălare a vaselor mai puțin eficientă, determinând totodată și un impact mai mare asupra mediului.

Compartimentul pentru detergent trebuie să fie uscat la adăugarea de detergent. Există un compartiment pentru prespălare și unul pentru spălarea principală. Dacă se utilizează detergent pulbere sau lichid, adăugați o cantitate mică de detergent în compartimentul de prespălare. Contactați producătorul de detergent dacă aveți întrebări cu privire la detergent.

### **NOTĂ!**

Utilizați numai detergent destinat mașinii de spălat vase! Lichidul de spălare nu trebuie utilizat deoarece spuma care se formează împiedică funcționarea eficientă a mașinii de spălat vase.

## Tabletele pentru mașina de spălat vase

Înjumătățiți tableta în cazul în care este dificil să închideți capacul dozatorului. Există riscul ca detergentul să nu fie eliberat corespunzător în cazul în care capacul este strâns și nu se va deschide corect.

### **NOTĂ!**

Tabletele pentru mașina de spălat nu sunt recomandate pentru programe scurte (mai puțin de 75 de minute). În loc de acestea utilizați detergent pulbere sau lichid pentru mașina de spălat vase.

## Detergent tot-în-1

Pe piață există mai multe tipuri de detergenți tot-în-1. Citiți instrucțiunile de utilizare pentru aceste produse cu atenție.

Capitolul Setări descrie modul de activare a modului avansat (detergent 3-în-1/tot-în-1). Rețineți că sarea trebuie pusă în compartimentul pentru sare. Dacă nu sunteți mulțumiți de rezultatele spălării sau uscării, dezactivați setarea modului avansat (detergent 3-în-1/tot-în-1) și completați cu sare, detergent și soluție de clătire. Consultați capitolul Înainte de a spăla pentru prima dată.

### **NOTĂ!**

Rezultate optime de spălare și uscare sunt obținute utilizând detergent de spălat vase normal împreună cu soluție de clătire adăugată separat și sare.

## Comutatorul de alimentare principal

Apăsați și mențineți apăsat comutatorul de alimentare principal până când afișajul pornește. De asemenea, verificați dacă robinetul de apă este deschis.

## PROGRAMS - Selectați programul

Alegeți un program care să se potrivească tipului de farfurii și gradului de murdărie al acestora. Eco este întotdeauna preselectat.

Apăsați selectorul de programe o dată sau de mai multe ori până când este activat simbolul programului dorit.

eco

55° **Eco**

Acest program este potrivit pentru spălarea vaselor murdărite normal și este cel mai eficient program din punct de vedere al consumului combinat de energie și apă. Acest program este utilizat pentru a evalua respectarea legislației UE privind proiectarea ecologică.

auto

45-65° **Spălare automată**

Mașina de spălat vase poate măsura cât de murdare sunt vasele și reglează consumul de apă și temperatura în mod adecvat. Când maina este nou instalată, programul trebuie să fie executat de cinci ori înainte de a fi complet adaptat și de a putea furniza rezultatele optime.

auto

45-65° +  +  **QuickIntensive**<sup>1)</sup>

QuickIntensive (Spălare automată + SpeedWash + Deschidere automata) este un program eficient pentru resturi ușor întărite. (Acest program nu este destinat alimentelor arse, de exemplu tăvi pentru cuptor.)



70° **Spălare dificilă**

Un program cu o temperatură ridicată pentru dizolvarea grăsimilor de pe vasele foarte murdare, precum tigăile, caserolele și tăvile de cuptor. Dacă aceste vase nu acoperă complet volumul mașinii de spălat vase, puteți adăuga platouri și alte articole similare.



55° **Program de o oră**

Un program rapid pentru resturile ușor întărite. (Acest program nu este destinat alimentelor arse precum tăvile pentru cuptor.)

*În combinație cu SpeedWash, este obținut un program mai scurt (15 minute).*



45° **Pahare**

Un program blând de spălare a vaselor cu o temperatură scăzută pentru spălarea articolelor fragile din cristal/sticlă. Nu uitați să folosiți o cantitate mică de detergent și să așezați articole astfel încât să nu se atingă între ele în timpul spălării. A se vedea, de asemenea, Vasele fragile în capitolul Încărcarea mașinii de spălat vase. Porțelanul care tocmai a fost folosit fără resturi uscate poate fi de asemenea spălat folosind acest program.

<sup>1)</sup> Timp program 90 minute.

## clean Program autocuratare

Programul de autocurățare pentru curățarea igienică a cuvei mașinii de spălat vase, brațelor de stropire și țevilor de stropire.

Acest program trebuie rulat (fără farfurii în mașina de spălat vase) utilizând detergent obișnuit de spălat vase sau acid citric. Pe piață se găsesc și agenți de curățare speciali pentru mașina de spălat vase. Pentru îndepărtarea depunerilor de calcar, consultați Cuva mașinii de spălat vase din capitolul Îngrijirea și curățarea.

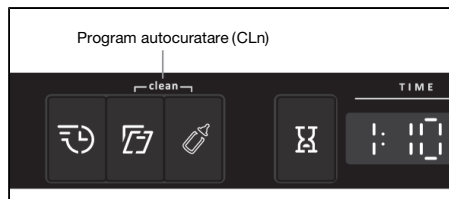

Apăsați și mențineți apăsată butoanele de opțiuni pentru a activa programul Program autocuratare. Program autocuratare începe când ușa este închisă.

## - Selectarea opțiunilor

Pentru a selecta o opțiune, apăsați unul dintre butoanele de opțiuni până când opțiunea este activată. Opțiunile disponibile diferă între programe, iar unele opțiuni nu pot fi combinate (opțiunile disponibile sunt luminate slab).

### SpeedWash

Această opțiune scurtează timpul programului, dar folosește mai multă energie și apă.

### Deschidere automata<sup>2)</sup>

Ușa mașinii de spălat vase se deschide automat, ceea ce îmbunătățește rezultatele uscării. Înainte de a descărca mașina de spălat vase, așteptați până când mașina de spălat vase indică faptul că programul s-a terminat și farfuriile s-au răcit. (Dacă mașina de spălat vase este încorporată, mobilierul din jur trebuie să fie rezistent la orice fel de condensare de la mașina de spălat vase.)

Timpul de uscare pentru opțiunea Deschidere automata variază între programe.

### NOTĂ!

Pentru cele mai bune rezultate de uscare, nu închideți ușa înainte de terminarea fazei de uscare și înainte ca mașina să se oprească automat.

### ATENȚIE!

Ușa mașinii de spălat vase nu trebuie blocată sau închisă atunci când este deschisă automat. În acest caz, se poate deteriora încuietorea ușii. Așteptați cel puțin 5 minute înainte de a închide ușa.

### Extra igiena

Această opțiune este destinată pentru situațiile în care cerințele de igienă sunt foarte ridicate, cum ar fi la spălarea biberoanelor și tocătoarelor. Temperatura este crescută în spălarea principală și clătirea finală.

<sup>2)</sup> Opțiunea Deschidere automata este preselectată pentru unele programe.

## Pornire întârziată

Când selectați Pornire întârziată, mașina de spălat vase va porni la 1-24 de ore după ce închideți ușa.

1. Apăsați butonul o dată pentru a activa Pornire întârziată. Apăsați butonul de câteva ori – sau mențineți-l apăsat – pentru seta numărul de ore dorit.
2. Închideți ușa și mașina de spălat vase numără 1 oră la un moment dat și pornește după întârzierea selectată.

Dacă doriți să revocați opțiunea Pornire întârziată, deschideți ușa și apăsați și mențineți apăsat comutatorul de alimentare principal până când afișajul se stinge.

## Porniți mașina de spălat vase

Închideți ușa pentru a porni mașina de spălat vase. În cazul în care comutatorul de alimentare principal este pornit, mașina de spălat vase va porni în mod automat când ușa este închisă.

## TIME - Timpul rămas

După ce ați ales un program și opțiunile, este afișat timpul necesar programului la ultima utilizare.

## Oprirea sau schimbarea unui program

Dacă doriți să schimbați programul după pornirea mașinii de spălat vase, deschideți ușa, apoi apăsați și mențineți apăsat comutatorul de alimentare principal până când afișajul se stinge. Adăugați mai mult detergent în cazul în care capacul dozatorului de detergent a fost deschis. Apoi apăsați comutatorul de alimentare principal, alegeți un program nou și închideți ușa.

## Dacă doriți să mai adăugați farfurii

Deschideți ușa. Mașina de spălat vase se oprește automat. Adăugați vasele și închideți ușa. După un anumit timp, mașina de spălat vase continuă programul.

## Dacă mașina de spălat vase este oprită din cauza unei pene de curent

Dacă programul mașinii de spălat vase nu a fost finalizat, programul întrerupt continuă când alimentarea este restabilă.

### NOTĂ!

În timpul uscării, programul este întrerupt dacă alimentarea este oprită sau ușa este deschisă pentru mai mult de 2 minute.

## La încheierea programului

Mașina de spălat vase se oprește automat după terminarea programului. Opriți robinetul de apă după fiecare utilizare.

## Cum să obțineți cele mai bune rezultate de uscare

- Încărcați complet mașinii de spălat vase.
- Înclinați vasele cu cavități, cum ar fi cămile, astfel încât apa de clătire să se scurgă de pe acestea. Este la fel de important și pentru articolele din plastic.
- Completați cu soluție de clătire sau măriți nivelul dozajului soluției de clătire.
- Activați opțiunea Deschidere automată.



- Lăsați farfuriile să se răcească înainte de a descărca mașina de spălat vase.

## **Descărcarea mașinii de spălat vase**

Porțelanul fierbinte este mai fragil. Lăsați farfuriile să se răcească înainte de a descărca mașina de spălat vase.

Descărcați prima dată coșul inferior pentru a evita eventuale stropi de apă care ar putea să cadă din coșul superior pe farfuriile din coșul inferior.

## Tabel programe

| PROGRAMS<br>- Program | Detergent,<br>comparti-<br>ment 1 / 2<br>(ml) | - Opțiuni              | Prespăiri | Spălare<br>principală | Număr de<br>ciătiri | Ciătire fina-<br>lă | Valori de consum <sup>1)</sup>                                    |                            |                     |
|-----------------------|---|------------------------|-----------|-----------------------|---------------------|---------------------|---|----------------------------|---------------------|
|                       |   |                        |           |                       |                     |                     | Timpu <span>l</span> spă-<br>lării vaselor<br>(aprox.<br>ore:min) | Energie<br>(aprox.<br>kWh) | Cons. de<br>apă (l) |
| Eco <sup>2)</sup>     | --- / 25                                      | Deschidere<br>automata | 0         | 55 °C                 | 2                   | 48 °C               | 3:25  | 0,76                       | 9,6                 |
| Spălare automată      | --- / 25                                      | Deschidere<br>automata | 1-3       | 50-65 °C              | 2-3                 | 65 °C               | 2:10-2:50   | 0,9-1,5                    | 9-18                |
| Spălare dificilă      | 10 / 25                                       |                        | 2         | 70 °C                 | 2                   | 70 °C               | 2:55  | 1,6                        | 15                  |
| Program de o oră      | --- / 25                                      |                        | -         | 55 °C                 | 2                   | 65 °C               | 1:00  | 0,8                        | 8,5                 |
| Pahare                | --- / 20                                      |                        | -         | 45 °C                 | 2                   | 50 °C               | 1:40  | 0,7                        | 8,5                 |

<sup>1)</sup> Valorile consumului variază în funcție de temperatură apei de intrare, temperatura camerei, dimensiunea încărcării, funcțiile suplimentare selectate și altele. Valorile pentru programul Eco sunt corecte, celelalte sunt numai indicative.

<sup>2)</sup> Acest program este potrivit pentru spălarea vaselor murdărite normal și este cel mai eficient program din punct de vedere al consumului combinat de energie și apă. Acest program este utilizat pentru a evalua respectarea legislației UE privind proiectarea ecologică.

# Setări

## Deschideți meniul de setări:

- 1 Mai întâi, deschideți ușa. Opriti mașina. Apăsati și mențineți apăsat comutatorul de alimentare principal până când afișajul se aprinde.
- 2 În 10 secunde:
  - apăsați și mențineți apăsat butonul Selectorul de programe și opțiunea Speed-Wash până se deschide meniul de setări.
- 3 Afișajul afișează meniul de setări (setarea actuală și valoarea setată actuală a sa). (Ieșiți din meniu răsfoind în meniu sau apăsând comutatorul de alimentare principal.)

## Răsfoiți în meniul de setări:

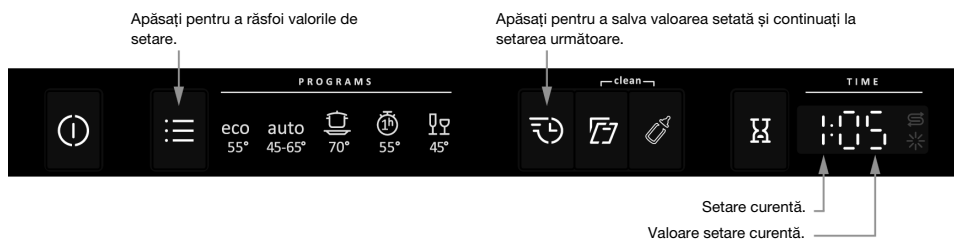

## Acum puteți regla următoarele setări:

| Setări                           | Opțiuni                           |  |                                  |                                   |                     |        |        |      |
|----------------------------------|-----------------------------------|--|----------------------------------|-----------------------------------|---------------------|--------|--------|------|
| 1 Agentul de clătire             | 1:00 - 1:05                       | <p>Setare de dozaj agent de clătire.</p> <p>Măriți dozajul agentului de clătire:</p> <ul style="list-style-type: none"> <li>• Dacă vasele au filigrane.</li> </ul> <p>Micșorați dozajul soluției de clătire:</p> <ul style="list-style-type: none"> <li>• Dacă vasele au o peliculă aderență albă/albastră.</li> <li>• Dacă vasele au striții.</li> <li>• Formare de spumă. Dacă aveți apă cu nivel foarte scăzut de duritate, agentul de clătire poate fi diluat în proporție de 50:50 cu apă.</li> </ul> <p><i>Preselectat din fabrică: 05</i></p> |                                  |                                   |                     |        |        |      |
| 2 Duritatea apei                 | 2:00 - 2:09                       | <p>Reglarea dedurizatorului de apă. Selectați o setare în funcție de duritatea sursei de apă. Este important ca setarea să fie corectă!</p> <table border="1"> <thead> <tr> <th>Scara germană de duritate a apei</th> <th>Scara franceză de duritate a apei</th> <th>Setarea recomandată</th> </tr> </thead> <tbody> <tr> <td>0-5°dH</td> <td>0-9°fH</td> <td>2:00</td> </tr> </tbody> </table>  | Scara germană de duritate a apei | Scara franceză de duritate a apei | Setarea recomandată | 0-5°dH | 0-9°fH | 2:00 |
| Scara germană de duritate a apei | Scara franceză de duritate a apei | Setarea recomandată  |                                  |                                   |                     |        |        |      |
| 0-5°dH                           | 0-9°fH                            | 2:00   |                                  |                                   |                     |        |        |      |

| Setări  | Opțiuni                               |  |                                  |                                   |                     |        |          |      |         |          |      |          |          |      |          |          |      |          |          |      |          |          |      |          |          |      |          |          |      |       |       |      |
|---|---------------------------------------|--|----------------------------------|-----------------------------------|---------------------|--------|----------|------|---------|----------|------|----------|----------|------|----------|----------|------|----------|----------|------|----------|----------|------|----------|----------|------|----------|----------|------|-------|-------|------|
|   |                                       | <p><i>Tabel continuat de la ultima pagina</i></p> <table border="1" data-bbox="497 188 1022 592"> <thead> <tr> <th data-bbox="497 188 673 272">Scara germană de duritate a apei</th> <th data-bbox="673 188 848 272">Scara franceză de duritate a apei</th> <th data-bbox="848 188 1022 272">Setarea recomandată</th> </tr> </thead> <tbody> <tr><td data-bbox="497 272 673 309">6-8°dH</td><td data-bbox="673 272 848 309">10-14°FH</td><td data-bbox="848 272 1022 309">2:01</td></tr> <tr><td data-bbox="497 309 673 346">9-11°dH</td><td data-bbox="673 309 848 346">15-20°FH</td><td data-bbox="848 309 1022 346">2:02</td></tr> <tr><td data-bbox="497 346 673 383">12-14°dH</td><td data-bbox="673 346 848 383">21-25°FH</td><td data-bbox="848 346 1022 383">2:03</td></tr> <tr><td data-bbox="497 383 673 419">15-19°dH</td><td data-bbox="673 383 848 419">26-34°FH</td><td data-bbox="848 383 1022 419">2:04</td></tr> <tr><td data-bbox="497 419 673 456">22-24°dH</td><td data-bbox="673 419 848 456">35-43°FH</td><td data-bbox="848 419 1022 456">2:05</td></tr> <tr><td data-bbox="497 456 673 493">25-29°dH</td><td data-bbox="673 456 848 493">44-52°FH</td><td data-bbox="848 456 1022 493">2:06</td></tr> <tr><td data-bbox="497 493 673 529">30-39°dH</td><td data-bbox="673 493 848 529">53-70°FH</td><td data-bbox="848 493 1022 529">2:07</td></tr> <tr><td data-bbox="497 529 673 566">40-49°dH</td><td data-bbox="673 529 848 566">71-88°FH</td><td data-bbox="848 529 1022 566">2:08</td></tr> <tr><td data-bbox="497 566 673 592">50°dH</td><td data-bbox="673 566 848 592">89°FH</td><td data-bbox="848 566 1022 592">2:09</td></tr> </tbody> </table> <p data-bbox="497 635 1022 794">Nu uitați să puneți sare în compartimentul pentru sare după ce ați setat dedurizatorul 2:01 - 2:09.<br/> <i>Pentru o sursă de apă cu duritatea sub 6°dH (9°FH), selectați 2:00. Dedurizatorul este dezactivat și nu este nevoie de sare.</i><br/> <i>Preselectat din fabrică: 04</i></p> | Scara germană de duritate a apei | Scara franceză de duritate a apei | Setarea recomandată | 6-8°dH | 10-14°FH | 2:01 | 9-11°dH | 15-20°FH | 2:02 | 12-14°dH | 21-25°FH | 2:03 | 15-19°dH | 26-34°FH | 2:04 | 22-24°dH | 35-43°FH | 2:05 | 25-29°dH | 44-52°FH | 2:06 | 30-39°dH | 53-70°FH | 2:07 | 40-49°dH | 71-88°FH | 2:08 | 50°dH | 89°FH | 2:09 |
| Scara germană de duritate a apei                            | Scara franceză de duritate a apei     | Setarea recomandată  |                                  |                                   |                     |        |          |      |         |          |      |          |          |      |          |          |      |          |          |      |          |          |      |          |          |      |          |          |      |       |       |      |
| 6-8°dH  | 10-14°FH                              | 2:01   |                                  |                                   |                     |        |          |      |         |          |      |          |          |      |          |          |      |          |          |      |          |          |      |          |          |      |          |          |      |       |       |      |
| 9-11°dH   | 15-20°FH                              | 2:02   |                                  |                                   |                     |        |          |      |         |          |      |          |          |      |          |          |      |          |          |      |          |          |      |          |          |      |          |          |      |       |       |      |
| 12-14°dH  | 21-25°FH                              | 2:03   |                                  |                                   |                     |        |          |      |         |          |      |          |          |      |          |          |      |          |          |      |          |          |      |          |          |      |          |          |      |       |       |      |
| 15-19°dH  | 26-34°FH                              | 2:04   |                                  |                                   |                     |        |          |      |         |          |      |          |          |      |          |          |      |          |          |      |          |          |      |          |          |      |          |          |      |       |       |      |
| 22-24°dH  | 35-43°FH                              | 2:05   |                                  |                                   |                     |        |          |      |         |          |      |          |          |      |          |          |      |          |          |      |          |          |      |          |          |      |          |          |      |       |       |      |
| 25-29°dH  | 44-52°FH                              | 2:06   |                                  |                                   |                     |        |          |      |         |          |      |          |          |      |          |          |      |          |          |      |          |          |      |          |          |      |          |          |      |       |       |      |
| 30-39°dH  | 53-70°FH                              | 2:07   |                                  |                                   |                     |        |          |      |         |          |      |          |          |      |          |          |      |          |          |      |          |          |      |          |          |      |          |          |      |       |       |      |
| 40-49°dH  | 71-88°FH                              | 2:08   |                                  |                                   |                     |        |          |      |         |          |      |          |          |      |          |          |      |          |          |      |          |          |      |          |          |      |          |          |      |       |       |      |
| 50°dH   | 89°FH                                 | 2:09   |                                  |                                   |                     |        |          |      |         |          |      |          |          |      |          |          |      |          |          |      |          |          |      |          |          |      |          |          |      |       |       |      |
| <p><b>3 Mod avansat</b><br/>(detergent 3-în-1/tot-în-1)</p> | <p>3:00 (Oprit)<br/>3:01 (Pornit)</p> | <p>Puteți să activați această setare când folosiți detergent 3-în-1/tot-în-1. Programele mașinii de spălat vase se adaptează automat pentru a furniza în permanență cele mai bune rezultate posibile de spălare și uscare. Dacă activați această setare, nu trebuie să adăugați soluție de clătire deoarece această opțiune dezactivează dozajul soluției de clătire. De asemenea, aceasta reduce cantitatea de sare adăugată în dedurizator. Rețineți că sarea trebuie pusă în compartimentul pentru sare.</p> <p>În scopul de a obține rezultate bune în ceea ce privește spălarea vaselor, este esențial să verificați ce tip de detergent sau produs all-in-one se adaptează optim cerințelor dvs! Citiți cu atenție ambalajul detergentului pentru informații despre utilizarea corespunzătoare. Urmați întotdeauna instrucțiunile pentru utilizare sau informațiile de pe ambalajul detergentului!</p>   |                                  |                                   |                     |        |          |      |         |          |      |          |          |      |          |          |      |          |          |      |          |          |      |          |          |      |          |          |      |       |       |      |

# Îngrijirea și curățarea

## ✱ Completați cu soluție de clătire

Când este necesar să se completeze cu agent de clătire, simbolul de mai sus se aprinde pe afișaj.

După completare, durează un timp până când simbolul dispare.

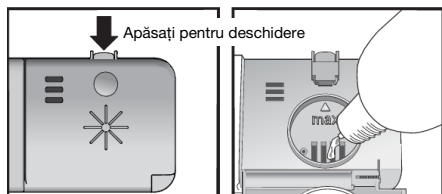

1. Deschideți capacul compartimentului pentru agentul de clătire.
2. Completați cu grijă cu soluție de clătire până la nivelul marcat **max**.
3. Ștergeți toți stropii de agent de clătire din jurul compartimentului.
4. Închideți ferm capacul.

## § Completați cu sare

Când este necesar să se completeze cu sare, simbolul de mai sus se aprinde pe afișaj.

După completare, durează un timp până când simbolul dispare.

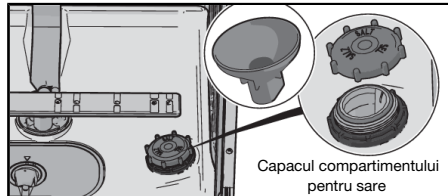

1. Deșurubați capacul compartimentului pentru sare.
2. Plasați până livrată împreună cu mașina de spălat vase în orificiul de reumplere a compartimentului pentru sare. (Apa este necesară doar prima dată.)
3. Apoi adăugați sare, la un maxim de 630 gram, până când compartimentul este plin. Utilizați sare cu granulație mare sau sare specială pentru mașini de spălat vase.
4. Ștergeți orice exces de sare astfel încât capacul să se poată înșuruba ferm.

### ⚠ ATENȚIE!

Pentru a evita petele de rugină, un program al mașinii de spălat vase trebuie să fie pornit imediat după ce adăugați sarea.

Nu turnați niciodată detergent în compartimentul pentru sare. Acesta distruge agentul de dedurizare a apei!

# Curățarea filtrelor

## Prefiltru

Prefiltrul reține particulele de mâncare mai mari, care nu pot trece prin pompa de evacuare. Goliți prefiltrul în funcție de necesitate. Va trebui curățat la intervale regulate, în funcție de cât de des folosiți mașina de spălat vase.

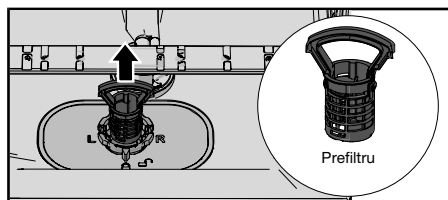

1. Ridicați prefiltrul prin intermediul mânerului.
2. Goliți prefiltrul.
3. Puneți prefiltrul la loc. Apăsați-l până face un click când se așează în poziția finală.

## Filtru fin

Reziduurile care se adună pe filtrul fin sunt îndepărtate automat în timpul fiecărei spălări. Curățați filtrul fin dacă este necesar. Va trebui curățat la intervale regulate, în funcție de cât de des folosiți mașina de spălat vase.

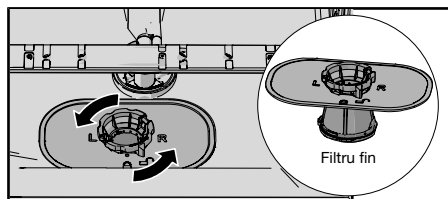

1. Rotiți inelul de blocare în sensul invers al acelor de ceas și ridicați filtrul fin pe direcție verticală.
2. Curățați filtrul fin.
3. Puneți filtrul fin la loc și rotiți inelul de blocare în direcția acelor de ceas până se oprește. Verificați dacă marginile sunt bine izolate.

Vă rugăm să vă aduceți aminte să montați la loc și prefiltrul!

## ☀ NOTĂ!

Rezultatele spălării pot fi influențate dacă filtrele sunt montate incorect. Vă rugăm să rețineți că mașina de spălat vase nu trebuie să fie utilizată fără filtrele montate pe poziție!

## ☀ NOTĂ!

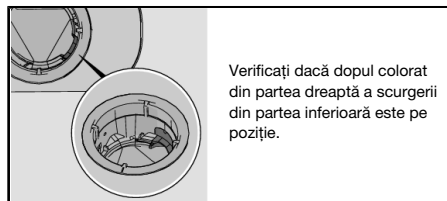

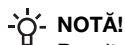

## NOTĂ!

Rezultatele spălării pot fi influențate dacă filtrele sunt montate incorect. Vă rugăm să rețineți că mașina de spălat vase nu trebuie să fie utilizată fără filtrele montate pe poziție!

## Curățarea brațelor de stropire

Uneori este posibil să se blocheze orificiile și rulmenții. Îndepărtați toate reziduurile utilizând un ac sau ceva similar. De asemenea, brațele de stropire au orificii dedesubt.

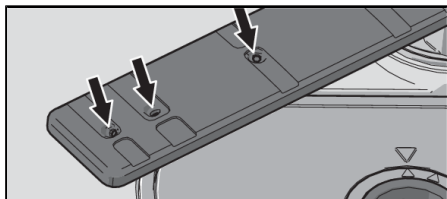

Pentru a facilita curățarea, puteți să îndepărtați brațele de stropire. Ulterior, nu uitați să le montați ferm înapoi pe poziție.

### Brațul de stropire inferior

- Trageți brațul de stropire inferior drept în sus pentru a-l elibera.

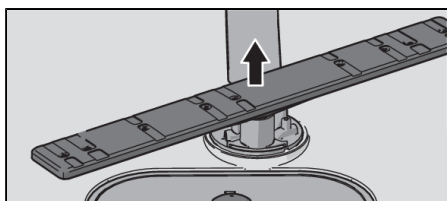

### Brațul de stropire superior

1. Trageți afară coșul superior.
2. Deșurubați rulmenții brațului de stropire în sens orar pentru a scoate brațul de stropire de la coșul superior.

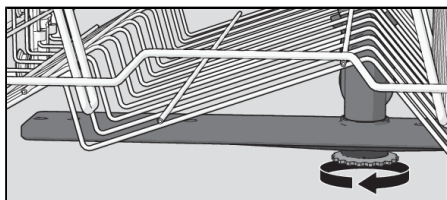

## Curățați mașina de spălat vase în interior și în exterior

### Ușa și garnitura ușii

Deschide ușa. Curățați laturile ușii și garnitura ușii în mod regulat cu o cârpă ușor umedă. Curățați garnitura ușii la marginea frontală inferioară a mașinii de spălat vase cu o perie de spălat vase.

## Afișaj și butoane

Păstrați afișajul și butoanele curate. Dacă este necesar, ștergeți-le cu o cârpă uscată sau ușor umedă. Nu folosiți niciodată produse de curățare - acestea pot zgâria suprafața.

Folosiți comutatorul de alimentare principal pentru a opri mașina de spălat vase atunci când curățați butoanele pentru a evita activarea acestora din neatenție.

## Cuva mașinii de spălat vase

Cuva mașinii de spălat vase este fabricată din inox și se menține curată prin utilizarea normală (atunci când este utilizată în mod regulat).

Dacă aveți apă dură, se pot forma depuneri de calcar în mașina de spălat vase. În această situație, porniți programul Program autocuratare cu două linguri de acid citric în compartimentul pentru detergent (fără niciun vas în mașina de spălat vase). De asemenea, pe piață sunt disponibile produse de curățat speciale pentru mașini de spălat vase.

## Îndepărtarea blocajelor

### Desfundarea pompei de scurgere

Dacă mașina de spălat vase încă conține apă după ce programul s-a terminat, este posibil ca ceva să blocheze pompa de scurgere. Astfel de blocaje se pot îndepărta cu ușurință.

1. Opriți mașina de spălat vase utilizând comutatorul de alimentare principal și deconectați-o de la priză.
2. Scoateți filtrul grosier și filtrul fin.
3. Scoateți apa din cuva mașinii de spălat vase.
4. Pentru a verifica pompa de scurgere, scoateți dopul colorat din partea dreaptă a scurgerii din partea inferioară.
5. Rotiți cu mâna roțița pompei aflată în spatele dopului pompei de scurgere. Îndepărtați cu grijă orice articol.
6. Înlocuiți dopul pentru pompa de scurgere și filtrele grosier și fin.
7. Conectați mașina din nou.

Dacă mașina de spălat vase tot nu pornește și se aude un sunet huritor, a fost activată protecția la inundație.

- Opriți apa.
- Scoateți ștecărul din priza de perete.
- Apelați la echipa de service.

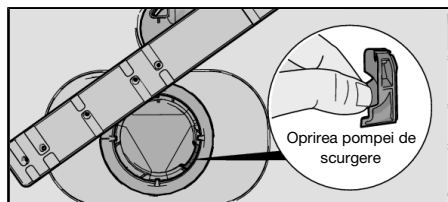

### NOTĂ!

Nu uitați să înlocuiți dopul pompei de scurgere.

## Deblocarea filtrului furtunului de alimentare

Dacă alimentarea cu apă conține particule mici, filtrul exterior de pe furtunul de alimentare se poate bloca, având ca rezultat Defect alimentare apă.



1. Opriți mașina de spălat vase utilizând comutatorul de alimentare principal și deconectați-o de la priză.
2. Închideți robinetul de apă.
3. Deconectați furtunul de alimentare.
4. Îndepărtați cu grijă filtrul exterior de la furtunul de alimentare și curățați-l.
5. Înlocuiți filtrul și verificați dacă garnitura este poziționată corect.
6. Conectați furtunul de alimentare ferm pe poziție.
7. Conectați mașina de spălat vase la priză și porniți robinetul de apă. Lăsați să se regleze presiunea și verificați dacă este etanșă conexiunea.

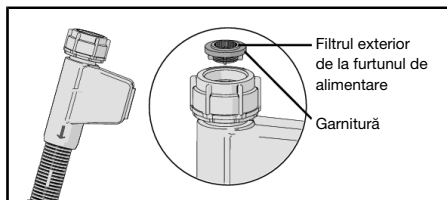

# Depanarea

| Tipul de defecțiune de pe afișaj |                                 | Acțiune   |
|----------------------------------|---------------------------------|---|
| <b>F10</b>                       | Supraumplere                    | Curățați pompa de scurgere. Consultați secțiunea Îngrijirea și curățarea. Dacă problema persistă, apelați la echipa de service.   |
| <b>F11</b>                       | Defect evacuare apă             | Consultați „Rămâne apă în mașina de spălat vase” în tabelul „Problemă” de mai jos. Dacă problema persistă, apelați la echipa de service.  |
| <b>F12</b>                       | Defect alimentare apă           | Verificați dacă robinetul de apă este deschis. Verificați dacă filtrul exterior de pe furtunul de alimentare nu este blocat. Consultați Deblocarea filtrului furtunului de alimentare din capitolul Îngrijirea și curățarea. Dacă problema persistă, apelați echipa de service. |
| <b>F40</b>                       | Scurgeri de apă la electrovalvă | Opriti robinetul de apă și apelați la echipa de service!  |
| <b>F52</b>                       | Eroare nivel de apă             | Curățați filtrul grosier și filtrul fin. Verificați dacă filtrul exterior de pe furtunul de alimentare nu este blocat. Dacă problema persistă, apelați echipa de service.   |
| <b>F54</b>                       | Supraumplere                    | Opriti robinetul de apă și apelați la echipa de service!  |
| <b>F56</b>                       | Eroare circulare                | Apelați la echipa de service.   |
| <b>F67</b>                       | Defect alimentare apă           | Verificați dacă robinetul de apă este deschis. Verificați dacă filtrul exterior de pe furtunul de alimentare nu este blocat. Consultați Deblocarea filtrului furtunului de alimentare din capitolul Îngrijirea și curățarea. Dacă problema persistă, apelați echipa de service. |

Apăsați orice buton pentru a elimina mesajul de eroare.

| Problemă                                      | Cauze posibile   | Acțiune  |
|---|--|--|
| Butoanele nu reacționează când sunt apăstate. | Ați apăsat butoanele prea repede după deschiderea ușii.                  | Așteptați un moment și încercați din nou.  |
|   | Butoanele sunt murdare.  | Curățați cu o cârpă uscată sau ușor umezită.   |
|   | Ușa este închisă.  | Deschideți ușa. Butoanele reacționează la utilizare numai când ușa este deschisă.                |
| Imposibil de închis ușa.                      | Coșurile nu sunt poziționate corect.                                     | Verificați dacă sunt corect poziționate pe orizontală coșurile.                                  |
|   |  | Verificați dacă vasele nu blochează coșurile să gliseze corect pe poziție.                       |
|   | Mecanismul de blocare a ușii nu face clic pe poziție și nu se blochează. | Verificați încuietoearea ușii. Dacă nu se fixează pe poziție și nu se blochează, deschideți ușa. |

| <b>Problemă</b>   | <b>Cauze posibile</b>   | <b>Acțiune</b>   |
|---|---|--|
|   |   | Apăsați și mențineți apăsat butonul pentru opțiunea Deschidere automata până când butonul începe să clipească. Așteptați până când nu mai clipește (60 secunde). Închideți ușa. Verificați dacă încuietoarea ușii se fixează pe poziție și se blochează.   |
| Mașina de spălat vase nu pornește.                            | Ușa nu este închisă corespunzător.  | Verificați.  |
|   | Ați deschis mașina de spălat vase pentru a adăuga mai multe vase când un program era în funcțiune.  | Închideți ușa și așteptați. După un anumit timp, mașina de spălat vase continuă programul.   |
|   | Mecanismul de blocare a ușii nu a făcut clic pe poziție și nu s-a blocat.   | Verificați încuietoarea ușii. Dacă nu se fixează pe poziție și nu se blochează, deschideți ușa. Apăsați și mențineți apăsat butonul pentru opțiunea Deschidere automata până când butonul începe să clipească. Așteptați până când nu mai clipește (60 secunde). Închideți ușa. Verificați dacă încuietoarea ușii se fixează pe poziție și se blochează. |
|   | O siguranță fuzibilă sau un întrerupător automat a fost decuplat.   | Verificați.  |
|   | Ștecărul nu este introdus în priză de perete.   | Verificați.  |
|   | Robinetul de apă este închis.   | Verificați.  |
|   | Inundație/scurgeri.   | Verificați.  |
|   | Se aude un sunet huruitor (pompa de evacuare) de la mașina de spălat vase și nu se oprește când comutatorul principal este decuplat.  | Închideți robinetul de apă. Scoateți ștecărul din priză și apelați la echipa de service.   |
| Verificați dacă a fost selectată opțiunea Pornire întârziată. | Dacă doriți să revocați opțiunea Pornire întârziată, apăsați și mențineți apăsat comutatorul de alimentare principal până când afișajul se stinge. Reporniți mașina de spălat vase. |  |
| Vasele nu sunt curate.  | Brațele de stropire nu se rotesc.   | Scoateți brațele și curățați-le.   |

| <b>Problemă</b>                     | <b>Cauze posibile</b>   | <b>Acțiune</b>   |
|-------------------------------------|---|--|
|                                     |   | Verificați dacă vasele nu blochează brațele de stropire.   |
|                                     | Rulmenții sau orificiile brațelor de stropire sunt blocate.   | Curățați brațele de stropire. Consultați capitolul Îngrijirea și curățarea.  |
|                                     | Program nepotrivit al mașinii de spălat vase.   | Selectați un program cu o temperatură ridicată pentru a dizolva grăsimea de pe vasele foarte murdare, cum ar fi Spălare dificilă.                                    |
|                                     | Dozaj incorect de detergent.  | Dozați în conformitate cu duritatea apei. Mult prea mult sau mult prea puțin detergent determină rezultate mai slabe la spălarea vaselor.                            |
|                                     | Detergent învechit. Detergentul este un produs perisabil.   | Evitați pachetele mari.  |
|                                     | Vase încărcate incorect.  | Nu acoperiți obiectele din porțelan cu boluri mari sau ceva asemănător. Evitați plasarea paharelor înalte în colțurile coșurilor.                                    |
|                                     | Paharele și ceștile s-au răsturnat în timpul programului.   | Plasați vasele astfel încât să rămână stabile.   |
|                                     | Filtrele nu sunt montate corect.  | Verificați dacă mânerul filtrului este blocat în poziția de oprire.  |
|                                     | Oprirea pompei de scurgere lipsește.  | Verificați dacă dopul colorat din partea dreaptă a scurgerii din partea inferioară este pe poziție. Consultați capitolul Îngrijirea și curățarea.                    |
| Pete pe oțel inoxidabil sau argint. | Unele alimente, precum muștarul, maioneza, lămâia, oțetul, sarea și sosurile, pot cauza pete pe obiectele din oțel inoxidabil dacă sunt lăsate prea mult.   | Clătiți aceste tipuri de alimente dacă nu porniți mașina de spălat vase imediat. Luați în considerare utilizarea programului Program de o oră cu opțiunea SpeedWash. |
|                                     | Toate obiectele din oțel inoxidabil pot cauza apariția petelor pe obiectele din argint dacă vin în contact în timpul spălării vaselor. De asemenea, aluminiul poate cauza producerea petelor pe vase. | Pentru a evita petele și pierderea luciului, separați farfuriile din materiale diferite, cum ar fi argint, inox și aluminiu.   |

Tabel continuat de la ultima pagina

| <b>Problemă</b>  | <b>Cauze posibile</b>  | <b>Acțiune</b>  |
|--|--|---|
| Pete sau pelicule pe vase.   | Agent de dedurizare pierde sare.   | Verificați strângerea corespunzătoare a capacului compartimentului de sare. În caz contrar, apelați la echipa de service.   |
|  | Setare incorectă a agentului de dedurizare a apei.   | Consultați secțiunea Setări.  |
|  | Setare incorectă de dozaj al agentului de clătire.   | Consultați secțiunea Setări.  |
|  | Compartimentul pentru sare este gol.   | Completați cu sare. Consultați secțiunea Înainte de a spăla pentru prima dată.  |
|  | Este utilizat detergentul 3-în-1/tot-în-1, iar setarea mod avansat (detergent 3-în-1/tot-în-1) este activată.  | Dezactivați setarea mod avansat (detergent 3-în-1/tot-în-1) și completați cu sare și soluție de curățare.   |
|  | Temperatură prea înaltă și/sau prea mult detergent pot cauza corodarea cristalului. Din păcate, aceste deteriorări nu pot fi reparate, doar prevenite. | Spălați obiectele din cristal la o temperatură scăzută și cu cantitate considerată acoperitoare de detergent. Contactați producătorul de detergent.   |
| Vasele au o peliculă aderentă albă/albastră.                                     | Setare de dozaj a agentului de clătire este prea înaltă.   | Reduceți cantitatea. Consultați secțiunile Înainte de a spăla pentru prima dată și Setări. Dacă aveți apă cu nivel foarte scăzut de duritate, puteți dilua agentul de clătire în proporție de 50:50 cu apă. |
| Pete lăsate după spălare.  | Rujul și ceaiul pot fi dificil de îndepărtat prin spălare.   | Utilizați un detergent cu un agent de decolorare.   |
| Reziduuri de detergent în compartimentul pentru detergent după spălarea vaselor. | Compartimentul pentru detergent era umed la adăugarea de detergent.  | Compartimentul pentru detergent trebuie să fie uscat la adăugarea de detergent.   |
| Sunet huruitor în timpul spălării vaselor.                                       | Vasele nu sunt plasate corect sau brațele de stropire nu se rotesc.  | Verificați dacă vasele sunt plasate corect. Rotiți brațele de stropire pentru a vă asigura că se pot roti.  |
| Rămâne apă în mașina de spălat vase.   | Filtrele sunt blocate.   | Curățați filtrul grosier și filtrul fin.  |
|  | Filtrele nu sunt montate corect.   | Verificați dacă mânerul filtrului este blocat în poziția de oprire.   |
|  | Sfărâmături în pompa de evacuare.  | Curățați pompa de evacuare. Consultați secțiunea Îngrijirea și curățarea.   |

| <b>Problemă</b>                               | <b>Cauze posibile</b>   | <b>Acțiune</b>   |
|---|---|--|
|   | Oprirea pompei de scurgere lipsește.  | Verificați dacă dopul colorat din partea dreaptă a scurgerii din partea inferioară este pe poziție. Consultați capitolul Îngrijirea și curățarea.  |
|   | Răsucitură la furtunul de evacuare.   | Verificați dacă furtunul nu are răsucituri și îndoituri ascuțite.  |
|   | Furtunul de evacuare este blocat.   | Deconectați furtunul de scurgere în locul unde se conectează la sifonul de scurgere la canalizare. Verificați dacă nu s-au adunat reziduuri și dacă racordul are un diametru interior de cel puțin 14 mm.  |
| Miros neplăcut în mașina de spălat vase.      | Murdărie în jurul garniturilor și în colțuri.   | Curățați cu o perie de spălat și un pulverizator spumant.  |
|   | Au fost selectate programe cu temperatură scăzută pentru o perioadă prelungită.                               | Rulați un program cu o temperatură mai ridicată aproximativ o dată pe lună. Sau selectați programul de auto-curățare. A se vedea Program autocuratare din capitolul Utilizarea mașinii de spălat vase.   |
| Depuneri de grăsime în mașina de spălat vase. | Au fost selectate programe cu temperatură scăzută pentru o perioadă prelungită.                               | Selectați un program cu temperatură ridicată pentru a dizolva grăsimea de pe vasele foarte murdare, cum ar fi Spălare dificilă. Sau rulați un program de auto-curățare. Consultați Program autocuratare din capitolul Utilizarea mașinii de spălat vase. |
| Vasele nu sunt suficient de uscate.           | Opțiunea Deschidere automata nu este activată.  | Activați opțiunea Deschidere automata.   |
|   | Mașina de spălat vase nu este încărcată complet.  | Încărcați complet mașinii de spălat vase.  |
|   | Trebuie să completați cu agent de clătire sau dozajul este setat prea redus.                                  | Completați cu agent de clătire sau măriți dozajul agentului de clătire. Consultați secțiunile Înainte de a spăla pentru prima dată și Setări.  |
|   | Este utilizat detergentul 3-în-1/tot-în-1, iar setarea mod avansat (detergent 3-în-1/tot-în-1) este activată. | Dezactivați setarea mod avansat (detergent 3-în-1/tot-în-1) și completați cu sare și soluție de curățare.  |

# Instalarea

[mm]

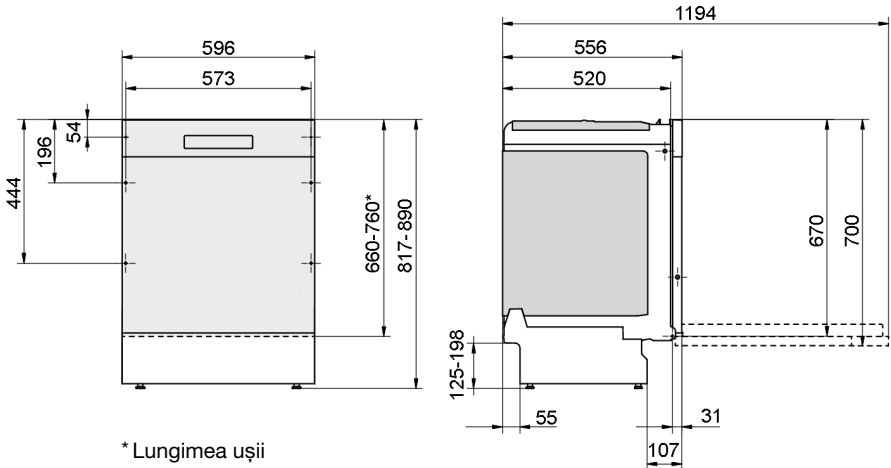

\* Lungimea ușii

Dimensiuni nominale. Măsurătorile efective pot varia.

Este important să citiți și să urmați instrucțiunile și indicațiile de mai jos. Efectuați instalarea și conexiunea în conformitate cu instrucțiunile de instalare separate.

## Instrucțiuni de protecție a muncii

- Conexiunile la electricitate, apă și evacuare trebuie să fie realizate de un specialist calificat.
- Respectați întotdeauna reglementările aplicabile pentru apă, evacuare și electricitate.
- Aveți grijă în timpul instalării! Purtați mănuși de protecție! Întotdeauna trebuie să fie două persoane!
- Așezați o tavă de scurgere pe podea, sub mașina de spălat vase, pentru a preveni deteriorările provocate de eventualele scurgeri de apă.
- Înainte de a fixa mașina de spălat pe poziție, testați mașina de spălat vase rulând Program de o oră/programul cu opțiunea SpeedWash. Verificați dacă mașina de spălat vase se umple cu apă și se golește. De asemenea, verificați dacă există scurgeri la conexiuni.

### ATENȚIE!

Opriti alimentarea cu apă când instalați mașina de spălat vase!

Ștecărul trebuie să fie deconectat sau alimentarea la priză trebuie să fie oprită în timp ce se efectuează lucrarea!

## Configurare

- Dimensiunile de prindere și de conexiuni sunt incluse în instrucțiunile de instalare separate. Verificați dacă toate dimensiunile sunt corecte înainte de a începe instalarea. Rețineți că înălțimea ușii decorative poate fi reglată pentru a se potrivi altor accesorii.
- Asigurați-vă că zona pe care urmează să fie instalată mașina de spălat vase este fermă. Reglați picioarele reglabile astfel încât mașina de spălat vase să fie poziționată orizontal.

- Dacă mașina de spălat vase este încorporată, mobilierul din jur trebuie să fie rezistent la orice fel de condensare de la mașina de spălat vase.
- Fixați folia de protecție (ambalată în punga cu documente) sub blatul de lucru. Folia de protecție are rolul de a proteja blatul de lucru împotriva umezelii.
- Verificați dacă mașina de spălat vase este instalată astfel încât ușa să se deschidă liber; în caz contrar funcționalitatea incuierii ușii poate fi împiedicată.
- Rețineți că arcurile ușii pot avea nevoie de reglare după montarea unei ușii. Reglați arcurile ușii din stânga și din dreapta în mod egal până când ușa este echilibrată uniform.

## Conexiunea de evacuare

Consultați instrucțiunile de instalare separate pentru informațiile necesare.

Această mașină de spălat vase este adecvată pentru instalarea într-un locaș ridicat (pentru a obține o înălțime de lucru ergonomică). Aceasta înseamnă că mașina de spălat vase poate fi plasată astfel încât furtunul de evacuare să fie poziționat la un nivel mai scăzut decât partea inferioară a mașinii de spălat vase, putând fi îndreptat direct spre o evacuare de pardoseală. Mașina de spălat vase este echipată cu un dispozitiv anti-sifon integrat pentru a împiedica golirea de apă a mașinii în timpul ciclului de spălare.

Furtunul de evacuare poate fi conectat și la un ștuț de conexiune de pe sifonul de scurgere la canalizare. Ștuțul de conexiune trebuie să aibă un diametru intern de cel puțin 14 mm.

Furtunul de evacuare poate fi extins până la maximum 3 m (lungimea totală a furtunului de evacuare nu trebuie să depășească 4,5 m). Toate țevile de îmbinare și conectare trebuie să aibă un diametru intern de cel puțin 14 mm. Totuși, în mod ideal furtunul de evacuare trebuie înlocuit cu un nou furtun fără îmbinări.

Nicio parte a furtunului de evacuare nu trebuie să fie poziționată la mai mult de 950 mm deasupra părții inferioare a mașinii de spălat vase.

Atașați furtunul de evacuare cu o clemă de furtun. Asigurați-vă că furtunul de evacuare nu este răsucit.

## Conexiunea la alimentare cu apă

Utilizați numai furtunul de alimentare livrat cu mașina de spălat vase. Nu reutilizați furtunuri vechi sau alte furtunuri de rezervă.

Țeava de alimentare trebuie să fie prevăzută cu un robinet de apă (robinet de închidere). Robinetul de apă trebuie să fie ușor accesibil, astfel încât apa să poată fi oprită dacă mașina de spălat vase trebuie mutată.

După finalizarea instalării, deschideți robinetul de apă și lăsați presiunea să se regleze o perioadă de timp. Verificați dacă toate conexiunile sunt etanșe.

### Conexiunea la alimentarea cu apă rece

Conectați mașina de spălat vase la alimentarea cu apă rece în cazul în care clădirea este încălzită cu păcură, electricitate sau gaz.

### Conexiunea la alimentarea cu apă caldă

Conectați mașina de spălat vase la alimentarea cu apă caldă (max. 70 °C) în cazul în care clădirea este încălzită utilizând un sistem cu consum redus de energie, cum ar fi termoficare, energie solară sau energie geotermală. Alegerea unei conexiuni la apă caldă reduce timpii mașinii de spălat vase și reduce consumul de energie al mașinii de spălat vase.

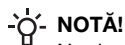

**NOTĂ!**

Nu depășiți temperatura permisă a alimentării cu apă. Unele materiale utilizate pentru fabricarea vaselor nu rezistă la încălzire puternică. Consultați Vasele fragile din capitolul Încărcarea mașinii de spălat vase.

## Conexiunea electrică

Informațiile despre conexiunea electrică pot fi găsite pe plăcuța cu numărul de serie. Această specificație trebuie să corespundă cu sursa de alimentare electrică.

Mașina de spălat vase trebuie să fie conectată la o priză cu împământare.

Priza electrică de perete trebuie să se afle în afara zonei de instalare pentru a fi ușor accesibilă după instalarea mașinii de spălat vase. Nu utilizați prelungitoare!

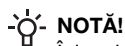
**NOTĂ!**

Înlocuirile cablurilor electrice și reparațiile și întreținerea privitoare la siguranță și performanță trebuie să fie realizate de centrul de service al producătorului sau o persoană cu calificări profesionale similare.

# Service

Citiți capitolul Depanarea înainte de a contacta centrul de service. Dacă ați întâmpinat o problemă pe care nu o puteți rezolva, vă rugăm să contactați cel mai apropiat centru de service pentru ajutor profesional, consultați [www.gorenje.com](http://www.gorenje.com). Site-ul nostru web oferă și informații despre disponibilitatea pieselor de schimb și despre ce puteți repara dvs.

Când contactați dealerul, oferiți detaliile de pe placa indicatoare. Includeți numărul articolului (1) și numărul de serie (2).

Rețineți că reparațiile neprofesioniste pot pune în pericol siguranța utilizatorului și pot afecta garanția.

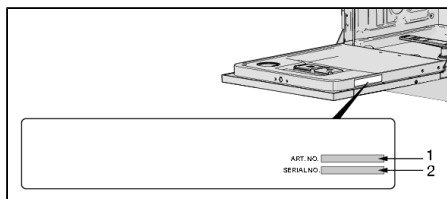

# Date tehnice și etichetare energetică

## Date tehnice

|                       |                               |
|-----------------------|-------------------------------|
| Înălțime:             | 817-890 mm                    |
| Lățime:               | 596 mm                        |
| Adâncime:             | 556 mm                        |
| Greutate:             | 35 kg <sup>1)</sup>           |
| Presiunea apei:       | 0,03–1,0 MPa                  |
| Conexiunea electrică: | Consultați placa indicatoare. |
| Putere nominală:      | Consultați placa indicatoare. |

1) Greutatea poate varia datorită diverselor specificații.

## Informații pentru consumatori

Informații despre produsul dvs. pot fi găsite la [www.gorenje.com](http://www.gorenje.com), unde veți găsi și un link către Baza de Date Europeană cu Produse pentru Etichetarea Energetică, EPREL. Sau accesați <https://eprel.ec.europa.eu> direct. Urmați instrucțiunile pentru a căuta după denumirea modelului.

Consultați informațiile de pe plăcuța cu seria de fabricație. Notați denumirea modelului (3).

## Informații pentru institute de testare

Informații despre acest produs pot fi găsite în Baza de Date Europeană cu Produse pentru Etichetarea Energetică, EPREL și pot fi comandate și prin e-mail [dishwashers@appliance-development.com](mailto:dishwashers@appliance-development.com).

Solicitarea trebuie să includă detaliile de pe plăcuța cu seria de fabricație. Includeți numărul articolului (1), numărul de fabricație (2) și denumirea modelului (3).

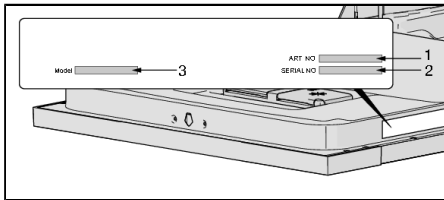

# **gorenje**

GORENJE gospodinjski aparati, d.o.o. • Partizanska 12, 3320 Velenje, Slovenia  
Phone: +386 (0)3 899 10 00 • Fax: +386 (0)3 899 28 00 • [www.gorenje.com](http://www.gorenje.com)



839241-a4



*Ne rezervăm dreptul de a efectua modificări.*