

RO

INSTRUCȚIUNI DETALIAȚE ALE CUPTORULUI ELECTRIC PIROLITIC

gorenje

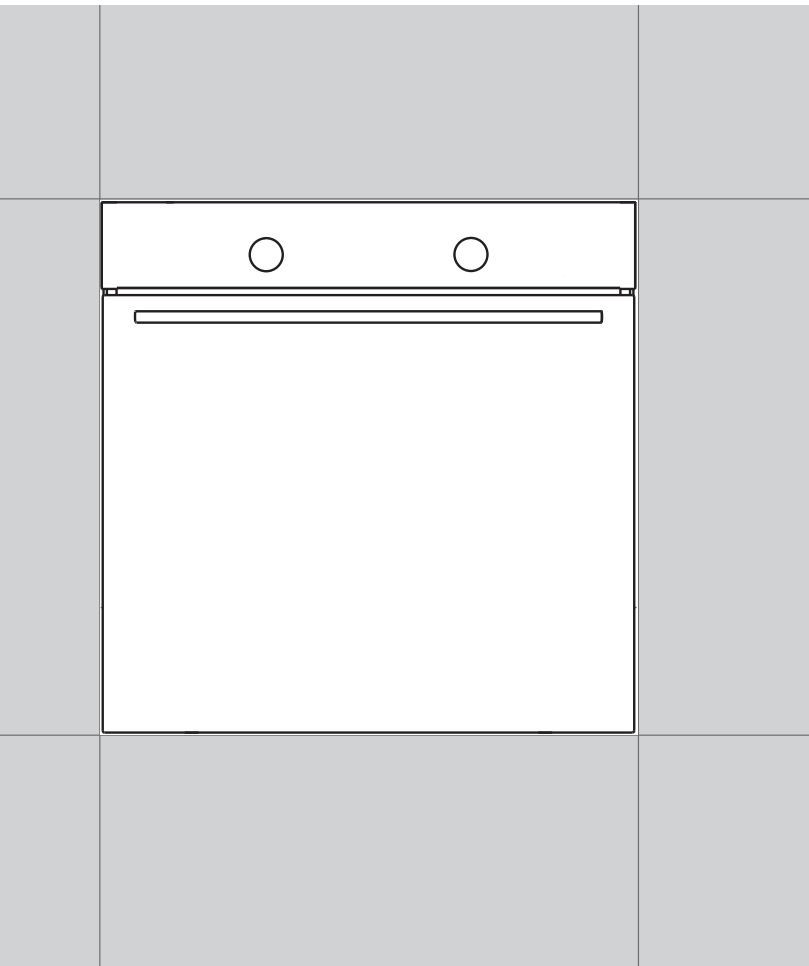

Vă mulțumim pentru încrederea pe care ne-o acordați și pentru că ați achiziționat produsul nostru.

Manualul detaliat de instrucțiuni este furnizat pentru a face utilizarea acestui produs mai ușoară. Instrucțiunile vă vor permite să învățați să utilizați noul produs cât mai repede posibil.

Asigurați-vă că ați primit un aparat intact. Dacă identificați daune survenite pe parcursul transportului, contactați vânzătorul de la care ați achiziționat aparatul sau depozitul regional de unde a fost livrat. Veți găsi numărul de telefon pe factură sau pe avizul de expediție a mărfii.

Instrucțiunile de instalare și racordare sunt furnizate pe o foaie separată.

Instrucțiunile de utilizare sunt disponibile și pe site-ul nostru:

www.gorenje.com / < <http://www.gorenje.com> />



Informații importante



Sfaturi, observații

CUPRINS

4 INSTRUCȚIUNI DE SIGURANȚĂ IMPORTANTE 7 Înainte de a conecta cuptorul	INTRODUCERE
8 CUPTORUL ELECTRIC PIROLITIC 12 Unitatea de control 14 Specificații tehnice	
15 ÎNAINTE DE PRIMA UTILIZARE A CUPTORULUI	PREGĂTIREA CUPTORULUI PENTRU PRIMA UTILIZARE
16 ETAPELE PROCESULUI DE GĂTIRE (1-6) 16 Etapa 1: PORNIRE ȘI SETĂRI 17 Etapa 2: ALEGEREA SISTEMULUI DE GĂTIRE 19 Etapa 3: ALEGEREA SETĂRILOR 22 Etapa 4: ALEGEREA FUNCȚIILOR ADIȚIONALE 24 Etapa 5: PORNIREA PROCESULUI DE GĂTIRE 24 Etapa 6: OPRIREA CUPTORULUI	ETAPELE PROCESULUI DE GĂTIRE
25 DESCRIEREA SISTEMELOR (MODURILOR DE GĂTIRE) ȘI TABELUL PRIVIND PROCESUL DE GĂTIRE	
45 ÎNTREȚINEREA ȘI CURĂȚAREA 46 Curățarea convențională a cuptorului 47 Curățare automată a cuptorului - piroliză 49 Scoaterea și curățarea ghidajelor telescopice extensibile și a celor de sârmă 50 Montarea inserțiilor catalitice 51 Scoaterea și introducerea ușii cuptorului (în funcție de model) 54 Scoaterea și introducerea geamului de pe ușa cuptorului 55 Înlocuirea becului	ÎNTREȚINEREA ȘI CURĂȚAREA
56 TABEL CU PRIVIRE LA PROBLEMELE TEHNICE	PROBLEME TEHNICE
57 ELIMINAREA	ALTELE

INSTRUCȚIUNI DE SIGURANȚĂ IMPORTANTE



CITIȚI CU ATENȚIE INSTRUCȚIUNILE ȘI PĂSTRAȚI-LE PENTRU A LE CONSULTA PE VIITOR.

Acest aparat poate fi utilizat de către copii cu vârsta de peste 8 ani și de către persoane cu capacități fizice, senzoriale sau mentale reduse sau lipsite de experiență și cunoștințe doar dacă au fost supravegheate sau instruite în vederea utilizării aparatului într-un mod sigur și înțeleg riscurile implicate. Nu lăsați copiii să se joace cu aparatul. Curățarea și întreținerea nu vor fi făcute de către copii dacă nu sunt supravegheați.

AVERTISMENT: Aparatul și părțile sale accesibile devin fierbinți în timpul utilizării. Ar trebui să aveți grijă să evitați atingerea elementelor încinse. Copiii sub 8 ani trebuie ținuti la distanță dacă nu sunt supravegheați continuu.

AVERTISMENT: Părțile accesibile pot devin fierbinți în timpul utilizării. Copiii mici ar trebui ținuti la distanță.

În timpul utilizării, aparatul devine fierbinte. Ar trebui să aveți grijă să evitați atingerea elementelor încinse din interiorul cuptorului.

Folosiți doar sonda de temperatură care se recomandă a fi utilizată în acest cuptor.

AVERTISMENT: Asigurați-vă că aparatul este oprit înainte de a înlocui lampa, pentru a evita riscul unui șoc electric.

Nu utilizați agenți de curățare abrazivi sau raclete ascuțite din metal pentru a curăța cuptorul deoarece ar putea deteriora finisajul sau învelișul de protecție din email. Aceste daune pot duce la crăparea sticlei.

Nu utilizați dispozitive de curățare cu abur sau de înaltă presiune pentru a curăța aparatul deoarece se poate produce un șoc electric.

Mijloacele de deconectare trebuie încorporate în cablurile fixe conform normelor de cablare.

În cazul în care cablul de alimentare este deteriorat, trebuie înlocuit de către producător, agenții săi de service autorizați sau persoane similare calificate, pentru a evita un dezastru (doar pentru aparatele cu cablu de legătură).

Pentru a preveni supraîncălzirea, aparatul nu trebuie instalat în spatele unei uși decorative.

Aparatul este destinat uzului casnic. A nu se utiliza în alte scopuri, precum încălzirea camerei, uscarea animalelor de companie sau a altor animale, a hârtiei, materialelor textile, plantelor medicinale, etc. deoarece ar putea duce la rănire sau la producerea unui incendiu.

Aparatul poate fi conectat la sursa de energie doar de către un tehnician autorizat sau de către un specialist. Intervențiile asupra aparatului sau repararea acestuia de către o persoană neautorizată pot cauza răni grave sau avarierea produsului.

În cazul în care cablurile de alimentare ale altor aparate aflate lângă acesta se prind în ușa cuptorului, acestea se pot deteriora, ceea ce poate produce un scurtcircuit. Prin urmare, țineți cablurile de alimentare ale altor aparate la o distanță sigură.

Nu acoperiți pereții cuptorului cu folie de aluminiu și nu așezați tăvi de copt sau alte vase de gătit pe fundul cuptorului. Folia de

aluminiu va împiedica circulația aerului în cuptor, va împiedica procesul de gătire și va distruge stratul de email.

Ușa cuptorului devine foarte fierbinte în timpul funcționării. Un al treilea geam este montat pentru protecție suplimentară, reducând temperatura suprafeței exterioare (doar la anumite modele).

Balamalele ușii cuptorului se pot deteriora dacă sunt supuse unei greutate excesive. Nu așezați tigăi grele pe ușa deschisă a cuptorului și nu vă sprijiniți pe ea când curățați interiorul cuptorului. Nu vă așezați niciodată pe ușa deschisă a cuptorului și nu lăsați nici copiii să se așeze pe ea.

Nu folosiți mânerul ușii pentru a ridica aparatul!

Funcționarea aparatului este sigură cu și fără ghidajele tăvii.

Asigurați-vă că orificiile de ventilație nu sunt niciodată acoperite sau blocate.

Utilizarea în siguranță a cuptorului în timpul curățării pirolitice

Înainte de a activa curățarea automată, îndepărtați toate accesoriile din cuptor: grill, echipamentul de rotisat, toate tăvile de copt, tija pentru carne, ghidajele din sârmă și telescopice și vasele care nu sunt parte din accesoriile cuptorului.

Toate scurgerile și părțile detașabile din interior trebuie îndepărtate înainte de procesul de curățare.

În timpul procesului de curățare automată, cuptorul devine foarte fierbinte de la exterior. Risc de arsuri! Țineți copiii la distanță de cuptor.

Înainte de a activa procesul de curățare automată, citiți cu atenție și urmați instrucțiunile din capitolul Curățare și Întreținere unde este descris modul corect și sigur de utilizare a acestei funcții.

Nu așezați nimic direct la baza interiorului cuptorului.

Bucățiile de alimente, grăsimea și sucul de la friptură se pot aprinde în timpul procesului de curățare pirolitică automată.

Pericol de incendiu! Îndepărtați resturile mari de alimente și alte impurități din cuptor de fiecare dată înaintea procesului de curățare automată.

Nu încercați să deschideți ușa cuptorului în timpul procesului de curățare pirolitică automată.

Asigurați-vă că nu intră impurități în deschiderea de blocare a ghidajului ușii, lucru ce ar putea preveni închiderea automată a ușii cuptorului în timpul procedurii de curățare automată.

În cazul unei întreruperi de curent în timpul procesului de curățare pirolitică, programul este încheiat după două minute, iar ușa cuptorului rămâne blocată. Ușa va fi blocată timp de aproximativ 30 de minute după ce alimentarea cu energie electrică este reluată, indiferent dacă aparatul s-a răcit între timp.

Nu atingeți nici o parte metalică a aparatului în timpul procesului de curățare automată!

Curățarea pirolitică implică temperaturi foarte ridicate care pot cauza emiterea de fum și vapori din reziduurile alimentare. Vă recomandăm să asigurați o aerisire completă a bucătăriei în timpul procesului de curățare pirolitică. Animalele mici sau animalele de companie sunt foarte sensibile la orice vapori eliberați în timpul curățării pirolitice a cuptoarelor. Recomandăm îndepărtarea acestora din bucătărie în timpul curățării pirolitice și aerisirea completă a bucătăriei după procesul de curățare.

Ca rezultat al curățării automate, interiorul cuptorului și echipamentele sale curățate în acest mod se pot decolora sau își pot pierde strălucirea.



Atenție - suprafață fierbinte în timpul curățării pirolitice.

ÎNAINTE DE A CONECTA CUPTORUL



Citiți cu atenție instrucțiunile de utilizare înainte de conectarea aparatului. Reparațiile sau orice revendicare de garanție care rezultă din conectarea sau utilizarea incorectă a aparatului nu sunt acoperite de garanție.

CUPTORUL ELECTRIC PIROLITIC

(DESCRIEREA CUPTORULUI ȘI A ECHIPAMENTULUI - ÎN FUNCȚIE DE MODEL)

Figura reprezintă unul dintre modelele aparatului incorporabil. Deoarece aparatele pentru care au fost elaborate aceste instrucțiuni pot avea diferite echipamente, unele funcții sau echipamente pot fi descrise în manual, dar este posibil ca acestea să nu se regăsească pe aparatele dumneavoastră.

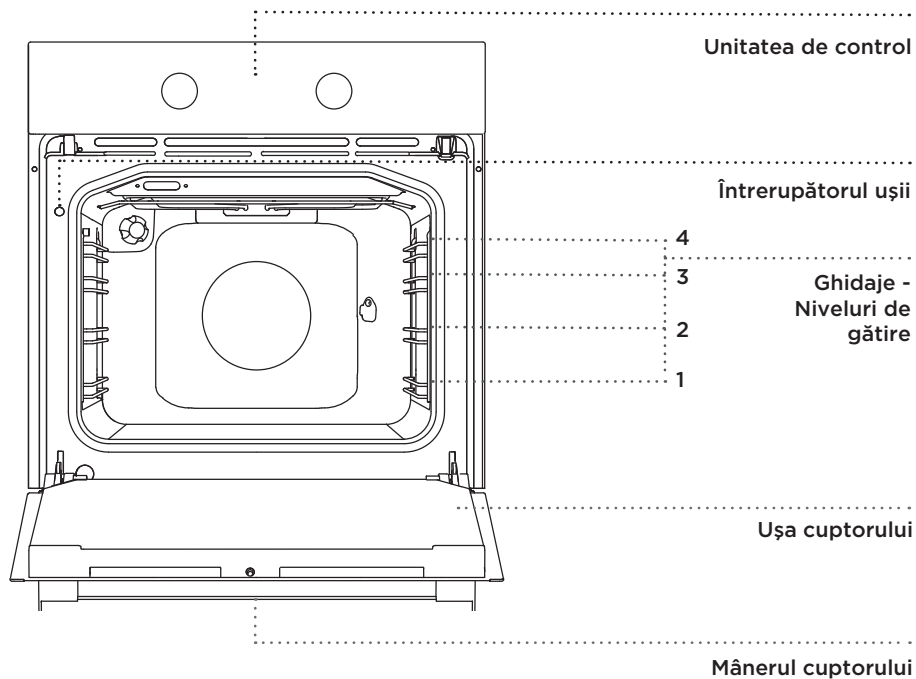

BUTON DE ÎMPINGERE ȘI TRAGERE

Împingeți ușor butonul până când se ridică; apoi, rotiți-l.

 După fiecare utilizare, rotiți butonul în poziția "off" și împingeți-l. Butonul poate fi împins doar atunci când butonul este în poziția "off".

GHIDAJE DE SÂRMĂ

Ghidajele de sârmă permit pregătirea mâncărilor pe cele patru niveluri (vă rugăm să rețineți că nivelurile/ ghidajele sunt numerotate din partea de jos).

Ghidajele 3 și 4 sunt destinate grătarului.

GHIDAJE TELESCOPICE DETAȘABILE

Ghidajele telescopice detașabile pot corespunde nivelului 2, 3 și 4. Ghidajele retractabile pot fi extensibile parțial sau complet.

ÎNTRERUPĂTORUL UȘII CUPTORULUI

Întrerupătoarele dezactivează încălzirea cuptorului și ventilatorul, dacă ușa cuptorului este deschisă în timpul procesului de gătire. Când ușa se închide, întrerupătoarele repornesc rezistențele.

VENTILATORUL DE RĂCIRE

Aparatul este prevăzut cu un ventilator de răcire care răcește carcasa și panoul de comandă al aparatului.

UTILIZAREA PRELUNGITĂ A VENTILATORULUI DE RĂCIRE

După oprirea cuptorului, ventilatorul de răcire continuă să funcționeze pe o perioadă scurtă pentru a răci cuptorul.

ECHIPAMENTELE ȘI ACCESORIILE CUPTORULUI

(În funcție de model)



Înainte de curățarea pirolitică, scoateți toate echipamentele din cuptor (inclusiv ghidajele telescopice).

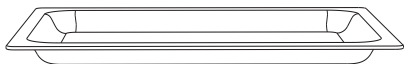

VASELE TERMOREZISTENTE sunt utilizate pentru gătitul cu toate sistemele cuptorului. Pot fi folosite și ca tavă de servire.



GRĂTARUL este folosit pentru pregătirea fripturilor sau ca suport pentru tigăile, tăvile de copt sau vasele de copt cu mâncare.



Grătarul este prevăzut cu sistem de blocare de siguranță. Prin urmare, ridicați ușor grătarul din partea din față când doriți să îl scoateți din cuptor.

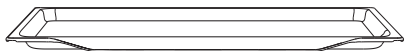

TAVA PUȚIN ADÂNCĂ este folosită pentru produse de patiserie și prăjituri.

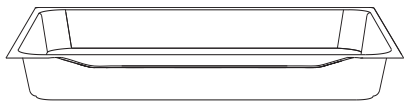

TAVA ADÂNCĂ este folosită pentru friptură și produse de patiserie cu textură fragedă. Poate fi folosită și ca tavă de picurare.



Nu așezați niciodată tava adâncă pe primul ghidaj în timpul procesului de gătire, cu excepția cazului când frigeți pe grătar sau folosiți rotisorul și folosiți tava adâncă doar ca tavă de picurare.



Pe măsură ce accesoriile de coacere se încălzesc, forma acestora se poate modifica. Acest lucru nu afectează funcționalitatea acestora, iar acestea vor reveni la forma originală atunci când se răcesc.

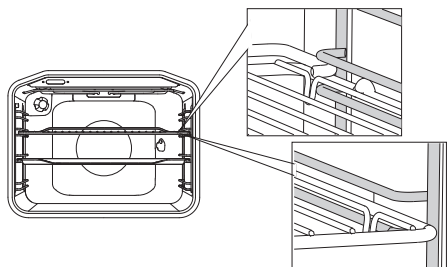

Grătarul sau tava trebuie să fie întotdeauna introduse în canalul dintre cele două profile de sârmă.

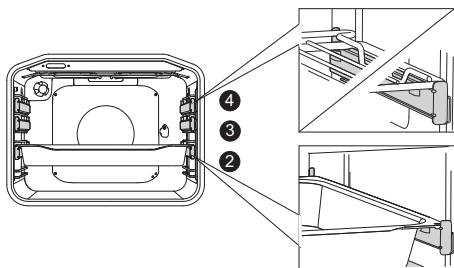

Cu ghidajele telescopice extensibile, scoateți în primul rând ghidajele de pe un nivel și așezați grătarul sau tava de copt pe ele. Apoi, împingeți-le cu mâna cât de mult puteți.



Închideți ușa cuptorului atunci când ghidajele telescopice sunt introduse complet în cuptor.

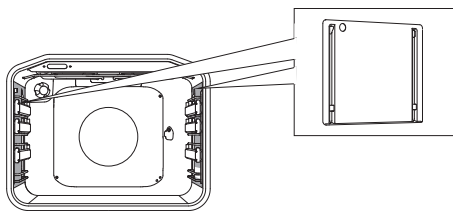

INSERȚIILE UȘOR DE CURĂȚAT previn lipirea grăsimii de părțile laterale ale interiorului cuptorului.



ROTISORUL (frigăruie de carne) se folosește pentru friptură. Setul conține un suport pentru frigăruie, o țepușă cu șuruburi și un mâner detașabil.

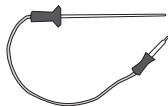

TERMOMETRU cu tijă pentru frigerea cantităților mari de carne.



Aparatul și unele din părțile accesibile au tendința să se încingă în timpul procesului de gătit. Folosiți mănuși de bucătărie.

UNITATEA DE CONTROL

(ÎN FUNCȚIE DE MODEL)

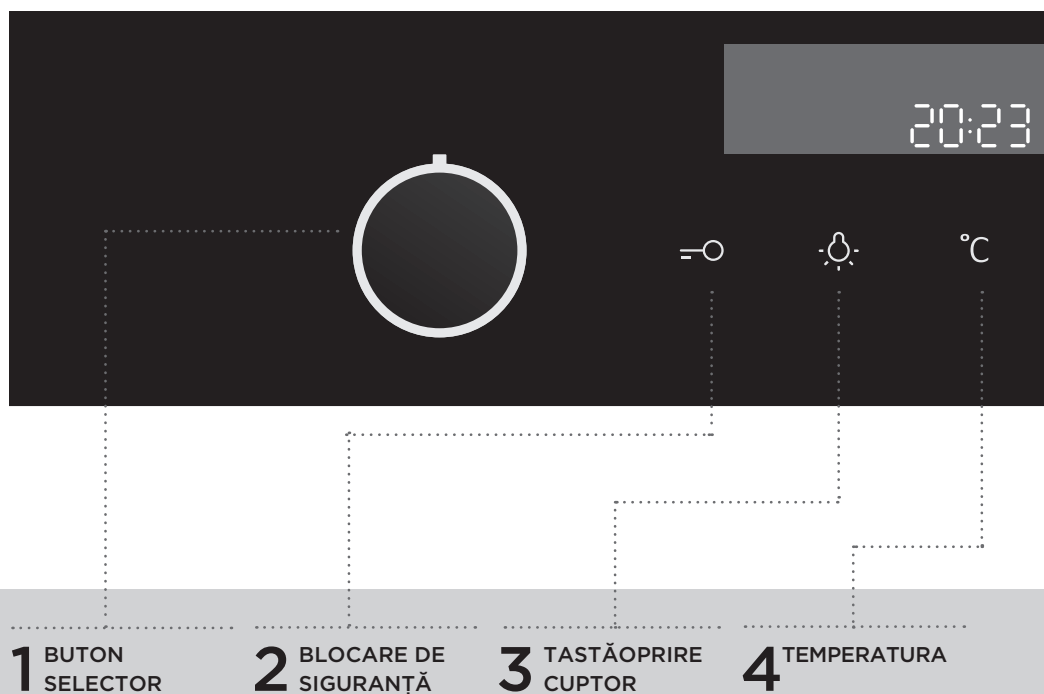

1 BUTON
SELECTOR

2 BLOCARE DE
SIGURANȚĂ

3 TASTĂ OPRIRE
CUPTOR

4 TEMPERATURA

NOTĂ:

Simbolurile sistemelor de gătire pot fi localizate pe buton sau pe panoul frontal.
(în funcție de modelul aparatului).

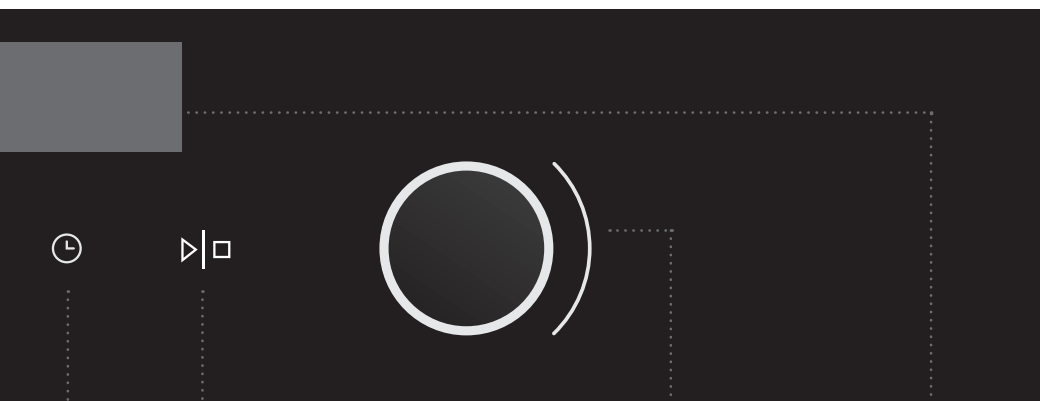

5 TASTA CRONOMETRU

Durata de gătire

Finalizare gătire

Alarma

Ceas

6 TASTA START/STOP

Folosiți această tastă pentru a porni sau opri programul.

7 BUTON SETĂRI (-/+)

Folosiți acest buton pentru a seta ora și temperatura.

8 INFORMAȚII GĂTIRE ȘI AFIȘAJ CEAS

NOTĂ:

Tastele vor reacționa mai bine dacă le veți atinge cu o parte mai mare a degetului dvs. La fiecare apăsare a unei taste se va emite un semnal acustic scurt.

SPECIFICAȚII TEHNICE

(ÎN FUNCȚIE DE MODEL)

XXXXXX	220-240V ~	P_{nmax} : 3.5 kW	TN XXXXX
TIP: XXXXXX	220V-240V, 50/60Hz		
ART. Nr:			
SER. Nr: XXXXXX			

Plăcuța care indică informațiile de bază ale aparatului este localizată pe marginea cuptorului și este vizibilă atunci când ușa cuptorului este deschisă.

ÎNAINTE DE PRIMA UTILIZARE A CUPTORULUI

La primirea aparatului, înlăturați toate componentele, inclusiv echipamentele de transport, din cuptor.

Curățați toate accesoriile și ustensilele cu apă caldă și detergent obișnuit. Nu folosiți detergenți abrazivi.

Când încingeți cuptorul pentru prima oară, acesta va emana un miros caracteristic aparatelor noi. Ventilați bine camera în timpul primei utilizări.

ETAPELE PROCESULUI DE GĂTIRE (1-6)

ETAPA 1: PORNIRE ȘI SETĂRI

După conectarea aparatului sau după o pană de curent prelungită, ora 12:00 va clipi pe afișaj și următorul simbolul  se va aprinde. Setati ora.

SETAREA CEASULUI

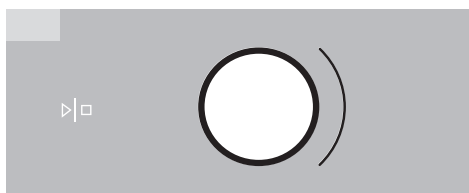

1 Rotiți BUTONUL SELECTOR (-/+) și setați mai întâi minutele; apoi, cursorul va trece la ore. După trei secunde, setările se vor salva.

 Rotirea butonului spre extrema dreaptă sau stângă va modifica setările mai repede.

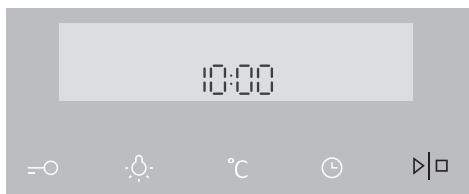

2 Confirmați apăsând START/STOP. Dacă nu se apasă nicio tastă în următoarele trei secunde, setarea se va salva automat.

 Cuptorul va funcționa chiar dacă ceasul nu este setat. Cu toate acestea, funcțiile cronometrului nu sunt disponibile în acest caz (consultați capitolul SETAREA FUNCȚIILOR DE CRONOMETRARE).

După câteva minute de inactivitate, aparatul va trece în modul standby.

MODIFICAREA SETĂRILOR DE CEAS





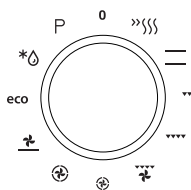
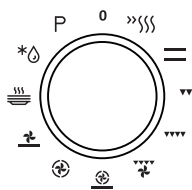

Setările ceasului pot fi modificate când funcția de cronometrare nu este activată. Apăsați tasta  pentru a seta ora actuală. Confirmați apăsând pe START/STOP.





ETAPA 2: ALEGEREA SISTEMULUI DE GĂTIRE



Rotiți butonul (stânga și dreapta) pentru a selecta SISTEMUL DE GĂTIRE (consultați tabelul cu programe).
Pictograma selectată va apărea pe afișaj.

 Setările pot fi modificate și pe parcursul procesului de gătire.

SISTEM	DESCRIERE	TEMPERATURA SUGERATĂ °C
SISTEMELE DE GĂTIRE		
	PREÎNCĂLZIRE RAPIDĂ Folosiți această funcție dacă doriți să încălziți cuptorul la temperatura dorită cât mai repede posibil. Această funcție nu este corespunzătoare pentru prepararea alimentelor. Când cuptorul se încălzește la temperatura dorită, procesul de încălzire este finalizat.	160
	REZISTENȚĂ SUPERIOARĂ ȘI INFERIOARĂ Rezistențele inferioare și cele de pe plafonul cuptorului vor radia uniform căldură în interiorul cuptorului. Produsele de patiserie sau carnea pot fi coapte/fripte doar la un singur nivel de înălțime.	200
	GRĂȚAR Doar rezistența grătarului - o parte din setul de grătar mai mare - va funcționa. Acest sistem este folosit pentru pregătirea unei cantități mai mici de sandvișuri cu o felie de pâine sau cârnăciori de bere și pentru prăjirea pâinii.	240
	GRĂȚAR MARE Rezistența superioară și rezistența grătarului vor funcționa simultan. Căldura este radiată direct de rezistența grătarului montată pe plafonul cuptorului. Pentru a amplifica efectul de încălzire, rezistența superioară este, de asemenea, activată. Această combinație este folosită pentru pregătirea unei cantități mai mici de sandvișuri cu o felie de pâine, de carne sau de cârnăciori de bere și pentru prăjirea pâinii.	240
	GRĂȚAR CU VENTILATOR Rezistența grătarului și ventilatorul vor funcționa simultan. Această combinație este folosită pentru frigerea cărnii și pentru frigerea unei cantități mai mari de carne roșie sau albă pe un singur nivel de înălțime. De asemenea, este adecvat pentru preparate gratinate și pentru rumenirea crustei crocante.	170
	AER CALD ȘI REZISTENȚĂ INFERIOARĂ Rezistența inferioară, rezistența rotundă și ventilatorul de aer cald vor funcționa simultan. Acestea sunt utilizate pentru pregătirea pizzei, a produselor fragede de patiserie, a checurilor cu fructe confiate, a aluatului dospit și fraged pe mai multe niveluri simultan.	200

SISTEM	DESCRIERE	TEMPERATURA SUGERATĂ °C
	AER CALD Rezistența rotundă și ventilatorul vor funcționa simultan. Ventilatorul montat, pe perețele din spate al cuptorului, asigură faptul că aerul cald circulă constant în jurul fripturii sau al produselor de patiserie. Acest mod este folosit pentru frigerea cărnii și coacerea produselor de patiserie pe mai multe niveluri simultan.	180
	REZISTENȚA INFERIOARĂ ȘI VENTILATOR Acestea sunt utilizate pentru coacerea produse de patiserie dospite și a celor cu creștere scăzută și pentru conservarea fructelor și legumelor.	180
	PĂSTRAREA FARFURIEI LA CALD Folosiți această funcție pentru a reîncălzi vasele (farfurii, cești) înainte de servirea mâncării pentru a păstra mâncarea caldă mai mult timp. hrana ostala topla dlje časa.	60
 ECO 	GĂTIRE ECO ¹⁾ Acest mod de gătit permite optimizarea consumului de energie pe parcursul procesului de gătit. Acesta este folosit pentru frigerea cărnii și pentru coacerea produselor din foietaj.	160
	DECONGELARE Aerul circulă fără activarea rezistențelor. Se va activa doar ventilatorul. Se folosește pentru decongelarea lentă a alimentelor congelate.	-
P	PIROLIZĂ Această funcție permite curățarea automată a interiorului cuptorului cu o temperatură ridicată care incinerează resturile de grăsime și alte impurități pentru a le face cenușă.	-

¹⁾ Este folosit pentru a obține o clasă de eficiență energetică în conformitate cu standardul EN 60350-1.

În acest mod, temperatura reală din cuptor nu este afișată datorită unui algoritm special pentru funcționarea aparatului și utilizarea căldurii reziduale.

 Acest sistem permite gătirea la abur - consultați capitolul DESCRIEREA SISTEMELOR/ MODURILOR DE GĂTIT ȘI TABELUL DE PREPARARE PENTRU PROGRAME DE GĂTIT LA ABUR.

ETAPA 3: ALEGEREA SETĂRILOR

Fiecare sistem de gătire include setări de bază și implicite care pot fi ajustate.

Ajustați setările prin apăsarea tastei corespundente (înainte de a apăsa tasta START/STOP). Anumite setări nu sunt disponibile pentru anumite programe; se va emite un semnal acustic în aceste cazuri.

MODIFICAREA TEMPERATURII DE GĂTIRE

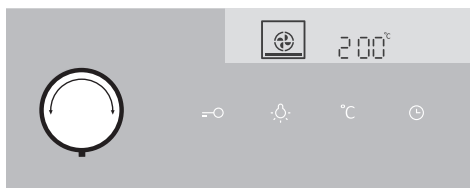

1 Selectați SISTEMUL DE GĂTIRE.
Pictograma selectată va apărea pe afișaj și TEMPERATURA PRESETATĂ va clipi.

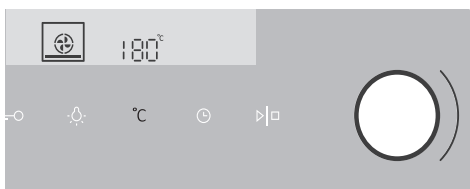

2 Selectați SISTEMUL DE GĂTIRE.
Pictograma selectată va apărea pe afișaj și TEMPERATURA PRESETATĂ va clipi.



Temperatura maximă este limitată în cazul unor anumite sisteme.

Când aparatul se pornește de la tasta START, simbolul OC va clipi pe afișaj până la atingerea valorii dorite.

FUNȚIILE CRONOMETRULUI

Mai întâi rotiți BUTONUL SELECTOR AL SISTEMULUI DE GĂTIRE, apoi setați temperatura.

Apăsați tasta CRONOMETRU de mai multe ori pentru a selecta funcția dorită de cronometrare.

Pictograma pentru funcția selectată de cronometrare se va aprinde și intervalul reglabil de pornire/finalizare va clipi pe afișaj.

Apăsați tasta START pentru a porni procesul de gătire. TIMPUL DE GĂTIRE SCURS se va afișa.

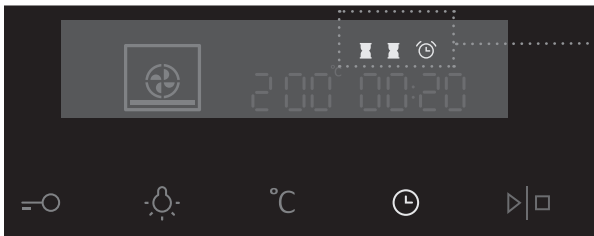

Afișajul funcției
cronometru



Setarea intervalului de gătire

În acest mod, aveți posibilitatea să definiți durata procesului de gătire (interval de gătire). Setati intervalul dorit de gătire. Mai întâi setați minutele, apoi orele. Pictograma și intervalul de gătire vor apărea pe afișaj.



Setarea pornirii temporizate

În acest mod, puteți specifica durata procesului de gătire (interval de gătire) și ora de finalizare a procesului de gătire (interval de finalizare). Asigurați-vă că ceasul este setat corect la ora actuală.

Exemplu:

Ora actuală: amiază

Interval de gătire: 2 ore

Finalizare gătire: 6 pm

Mai întâi setați OPERATION DURATION/DURATA OPERAȚIEI (2 hours/2 ore). Atingeți de două ori butonul CLOCK/CEAS pentru a selecta END OF OPERATION/SFÂRȘITUL OPERAȚIEI. Ecranul afișează automat o sumă intermitentă a timpului zilei și durata de funcționare a cuptorului (14:00).

Setați timpul pentru sfârșitul coacerii (18:00).

Apăsați START pentru a porni procesul de gătire. Cronometrul va aștepta ora pentru pornirea gătirii și simbolul se va aprinde. Cuptorul pornește automat (la 4pm) și se oprește la ora selectată (la 6 pm).



Setarea minutarului

Minutarul poate fi folosit independent de funcția cuptorului. Cea mai lungă setare posibilă este de 24 de ore. Pe parcursul ultimului minut, minutarul afișează secunde rămase.



După ce ora setată se scurge, cuptorul se va opri automat (finalizare gătire). Se va emite un semnal acustic care poate fi oprit prin apăsarea oricărei taste. După un minut, semnalul acustic se va opri automat.

Toate funcțiile ceasului pot fi anulate prin reglarea timpului la "0".

După o pauză de câteva minute, dispozitivul va trece în modul standby.

ETAPA 4: ALEGEREA FUNCȚIILOR ADIȚIONALE

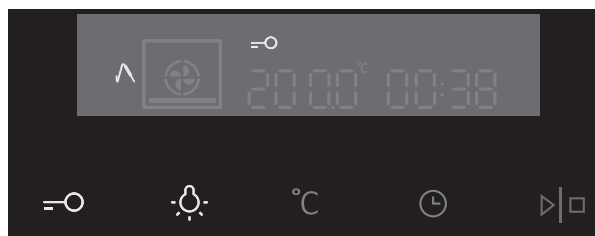

Activați/dezactivați funcțiile prin apăsarea tastei dorite sau a unei combinații de taste.

 Anumite funcții nu sunt disponibile în cazul anumitor sisteme; se va emite un semnal acustic în aceste cazuri.

BLOCARE PENTRU SIGURANȚA COPIILOR

Activați și țineți apăsat tasta BLOCARE pentru a o activa. Tasta "cheie" se va prinde pe afișaj. Apăsați tasta din nou și activați funcția de blocare pentru siguranța copiilor. Pictograma de pe afișaj va dispărea.

Dacă funcția de blocare pentru siguranța copiilor este activată fără nicio funcție de cronometrare activată (doar ceasul este afișat), cuptorul nu va funcționa. Dacă funcția de blocare este activată după setarea unei funcții de cronometrare, atunci cuptorul va funcționa normal; cu toate acestea, nu va fi posibil să modificați setările.

Când funcția de blocare pentru siguranța copiilor este activată, sistemele de gătire sau funcțiile adiționale nu pot fi modificate. Procesul de gătire poate fi oprit prin rotirea butonului selector la "0". Funcția de blocare va rămâne activă după oprirea cuptorului. Pentru a selecta un sistem nou, trebuie mai întâi să dezactivați funcția de blocare.

ILUMINATUL CUPTORULUI

Iluminatul cuptorului se pornește automat la deschiderea ușii cuptorului sau când cuptorul este pornit.

La sfârșitul procesului de gătire, iluminatul va rămâne pornit pentru încă un minut.

Iluminatul din cuptor poate fi pornit prin apăsarea tastei LUMINĂ.

5sek °C **SEMNAL ACUSTIC**

Intensitatea semnalului acustic poate fi setată când funcția de cronometrare nu este activată (se afișează doar ora).

Apăsați tasta TEMPERATURĂ și țineți-o apăsată timp de 5 secunde. Două bare complet iluminate vor apărea pe afișaj. Rotiți BUTONUL SELECTOR (-/+) pentru a selecta unul din cele trei niveluri de volum (una, două sau trei bare). După trei secunde, setarea se va salva automat și ora se va afișa.

5sek ☀ **SCĂDEREA CONTRASTULUI DE AFIȘARE**

Butonul selector al sistemului de gătire trebuie să fie în poziția "0". Apăsați tasta LUMINĂ și țineți-o apăsată timp de 5 secunde.

Două bare complet iluminate vor apărea pe afișaj. Rotiți BUTONUL SELECTOR (-/+) pentru a ajusta intensitatea afișajului (una, două sau trei bare). După trei secunde, setarea se va salva automat.

=○ + ⌚ **STANDBY**

Iluminatul afișajului poate fi oprit automat după 10 minute dacă nu este utilizat.

Apăsați tastele CHEIE + CRONOMETRU pentru a închide afișajul.

Dacă s-a activat o funcție de cronometrare, atunci pictogramele "OFF" și CRONOMETRU vor apărea pe afișaj pentru a indica funcția activată.



După o întrerupere a alimentării cu curent sau după ce dispozitivul a fost oprit, setările suplimentare de funcționare vor rămâne înregistrate nu mai mult de câteva minute. Apoi, toate reglările, cu excepția semnalului acustic, a regulatorului pentru afișaj și a dispozitivului de blocare pentru protecția copiilor, vor reveni la valorile din fabrică.

ETAPA 5: PORNIREA PROCESULUI DE GĂTIRE

Porniți procesul de gătire apăsând și ținând apăsată tasta START/STOP.

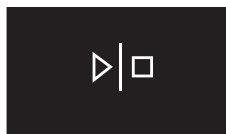

ETAPA 6: OPRIREA CUPTORULUI

Rotiți BUTONUL SELECTOR DE GĂTIRE la poziția "0".

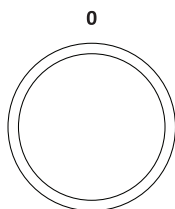

 La sfârșitul procesului de gătire și după oprirea cuptorului, temperatura în scădere se va afișa până la 50 °C .

Toate setările de cronometrare sunt, de asemenea, puse pe pauză sau anulate. Ora (ceas) se va afișa după un minut de inactivitate, aparatul va trece în modul standby.

 După folosirea cuptorului ar putea rămâne o cantitate mică de apă în canalul condensator (poziționat sub ușă). Ștergeți canalul cu un burete sau o cârpă.

DESCRIEREA SISTEMELOR (MODURILOR DE GĂTIRE) ȘI TABELUL PRIVIND PROCESUL DE GĂTIRE

Dacă mâncarea dorită nu se regăsește în tabelul privind procesul de gătire, veți găsi informații despre mâncăruri similare.

Informațiile se aplică procesului de gătire pe un singur nivel.

Se indică un interval de temperatură sugerat. Începeți cu o temperatură redusă și creșteți-o dacă constatați că mâncarea nu este suficient de rumenită.

Timpii de gătire reprezintă estimări brute și pot varia în funcție de anumite condiții.

Preîncălziți cuptorul doar dacă acest lucru este menționat în rețetă sau este prevăzut în tabelele acestui manual de instrucțiuni. Încălzirea unui cuptor gol consumă multă energie. Prin urmare, prin coacerea mai multor tipuri de produse de patiserie sau a mai multor pizza în mod succesiv, veți economisi energie, deoarece cuptorul va fi preîncălzit deja.

Folosiți tăvi adânci și puțin adânci închise la culoare, stratificate cu silicon sau acoperite cu email, deoarece acestea conduc căldura foarte bine.

Când folosiți hârtie de copt, asigurați-vă că este rezistentă la temperaturi ridicate.

Atunci când gătiți bucăți mari de carne sau produse de patiserie, se va genera o cantitate mare de abur în interiorul cuptorului, care la rândul său poate forma condens pe ușa cuptorului. Acesta este un fenomen normal care nu va afecta funcționarea aparatului. După finalizarea procesului de gătit, ștergeți ușa și uscați geamul ușii.

Opriiți cuptorul cu aproximativ 10 minute înainte de sfârșitul procesului de gătire pentru a economisi energie utilizând căldura acumulată.

Nu răciți mâncarea într-un cuptor închis pentru a preveni formarea condensului (rouă).

SISTEMELE DE GĂTIRE

PRE-ÎNCĂLZIRE RAPIDĂ

Folosiți această funcție pentru a încălzi cuptorul la temperatura dorită cât mai repede posibil. Acest mod nu este adecvat pentru gătire.

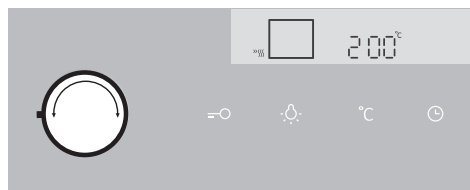

Rotiți BUTONUL SELECTOR DE GĂTIRE la pre-încălzire rapidă. TEMPERATURA PRESETATĂ se va afișa. Această setare de temperatură poate fi ajustată.

 Când este pornit, cuptorul va începe să se încălzească. Simbolul OC va clipi pe afișaj. La atingerea temperaturii setate, pre-încălzirea este finalizată și se va emite un semnal acustic. Semnalul acustic poate fi oprit prin apăsarea oricărei taste; după un minut, aceasta se va opri automat.

Niveluri standard de testare a gradului de preparare și temperatura de interior finală recomandată pentru diferite tipuri de carne

Tip aliment	Temperatură de interior pentru alimente Food core temperature (°C)	Culoarea cărnii în secțiune și culoarea sucului
CARNE DE VITĂ		
În sânge	40-45	roșie, precum carnea crudă, puțin suc
În sânge medie	55-60	roșu deschis, mult suc roșu
Medie	65-70	roz, cantitate mică de suc de culoare roz pal
Bine făcută	75-80	maro cu nunață de gri uniformă, suc puțin fără culoare
CARNE DE VIȚEL		
Bine făcută	75-85	roșu-marou
PORC		
Medie	65-70	roz deschis
Bine făcută	75-85	galben- maro
CARNE DE MIEL		
Bine făcută	79	gri, suc de nuanță roz
CARNE DE OAIÉ		
În sânge	45	roșie, precum carnea crudă, puțin suc
În sânge medie	55-60	roșu deschis
Medie	65-70	roz în mijloc
Bine făcută	80	gri
CARNE DE CAPRĂ		
Medie	70	roz pal, suc de culoare roz
Bine făcută	82	gri, suc doar puțin roz
CARNE DE PUI		
Bine făcută	82	gri deschis
PEȘTE		
Bine făcut	65-70	alb înspre gri-marou

REZISTENȚĂ SUPERIOARĂ ȘI INFERIOARĂ

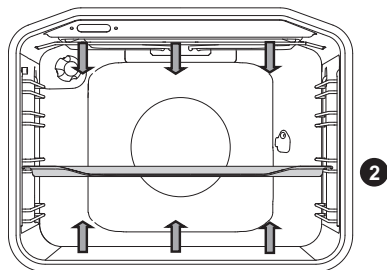

Rezistențele inferioare și cele de pe plafonul cuptorului vor radia uniform căldură în interiorul cuptorului.

Frigerea cărnii:

Folosiți o tigaie sau o tavă acoperită cu email, termorezistentă, din lut sau fontă. Tăvile din oțel inoxidabil nu sunt corespunzătoare deoarece reflectă puternic căldura.

Folosiți o tigaie sau o tavă acoperită cu email, termorezistentă, din lut sau fontă. Tăvile din oțel inoxidabil nu sunt corespunzătoare deoarece reflectă puternic căldura.

Tip aliment	Greutate (g)	Ghidaj (începând din partea inferioară)	Temperatură (°C)	Timp de gătit (min)
CARNE				
Friptură de porc	1500	2	180-200	90-110
Pulpă de porc	1500	2	180-200	100-120
Ruladă de porc	1500	2	180-200	120-140
Ruladă de carne	1500	2	200-210	60-70
Friptură de vită	1500	2	170-190	120-140
Ruladă de vițel	1500	2	180-200	90-120
Pulpă de miel	1500	2	180-200	100-120
Pulpă iepure	1500	2	180-200	100-120
Cotlet căprioară	1500	2	180-200	100-120
Pizza *	/	2	200-220	20-30
Pui	1500	2	190-210	70-90
PEȘTE				
Pește înăbușit	1000g / bucată	2	210	50-60

Utilizați acest sistem pentru frigerea puiului, în cazul în care aparatul nu este prevăzut cu sistemul

Utilizați acest sistem pentru prepararea pizzei, în cazul în care aparatul nu este prevăzut cu sistemul

Simbolul * semnifică că cuptorul trebuie preîncălzit cu ajutorul sistemului de gătit selectat.

Produse de patiserie:

Folosiți doar un nivel și tăvi sau tăvi puțin adânci de copt închise la culoare. În tăvile puțin adânci sau tăvile de copt de culoare deschisă, rumenirea produselor de patiserie va fi mai redusă, deoarece echipamentul va reflecta căldura. Așezați întotdeauna tăvile de copt pe grătar. Dacă folosiți tava de copt puțin adâncă furnizată, scoateți grătarul. Timpul de gătire va fi mai scurt dacă cuptorul este preîncălzit.

Tip aliment	Ghidaj (începând din partea inferioară)	Temperatură (°C)	Timp de gătit (min)
PRODUSE PATISERIE			
Sufleu de legume	2	190-200	30-35
Sufleu dulce	2	190-200	30-35
Chifle (Semmel)*	2	190-210	20-30
Pâine albă *	2	180-190	50-60
Pâine din făină de hrișcă*	2	180-190	50-60
Pâine din cereale integrale *	2	180-190	50-60
Pâine din făină de secară *	2	180-190	50-60
Pâine din făină de alac *	2	180-190	50-60
Tort nucă	2	170-180	50-60
Pandișpan *	2	160-170	25-30
Prăjitură cu brânză	2	170-180	65-75
Brioșe	2	170-180	25-30
Produse de patiserie preparate din aluat dospit	2	200-210	20-30
Varză pirozhki	2	185-195	25-35
Prăjitură cu fructe	2	150-160	40-50
Biscuiți Meringue	2	80-90	120-130
Rulouri umplute cu jeleu (Buchtel)	2	170-180	30-40

Simbolul * semnifică că cuptorul trebuie preîncălzit cu ajutorul sistemului de gătit selectat.

ELEMENT DE ÎNCĂLZIRE SUPERIOR ȘI INFERIOR CU ABUR

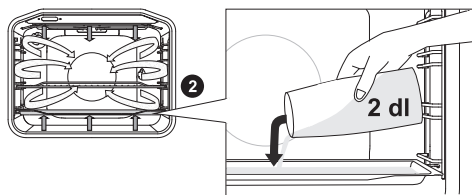

Așezați o hârtie de copt pe primul ghidaj atunci când cuptorul este încă rece. Turnați maximum 2 dl de apă pe hârtia de copt. Așezați alimentele de preparat pe al doilea nivel și porniți sistemul.

 Dacă utilizați o tavă de copt adâncă, introduceți-o cu un nivel mai sus decât se specifică în tabelul cu setări recomandate.

 Pentru funcționarea optimă a funcției, nu deschideți ușa cuptorului și nu adăugați apă în timpul procesului de gătit.

Tip aliment	Greutate (g)	Ghidaj (începând din partea inferioară)	Temperatură (°C)	Timp de gătit (min)
Friptură de porc	1500	2	180-200	100-120
Spată de porc	1500	2	180-200	110-130
Ruladă de carne tocată	1500	2	200-210	70-80
Friptură de vită	1500	2	170-190	130-150
Pui	1500	2	190-210	80-100

Sfat	Utilizare
Este gata prăjitura?	<ul style="list-style-type: none"> Înțepați prăjitura în partea de sus cu o scobitoare sau cu un băț de lemn. Dacă nu sunt urme pe scobitoare sau pe băț atunci când o/il scoateți, prăjitura este gata.
S-a lăsat prăjitura?	<ul style="list-style-type: none"> Verificați rețeta. Data viitoare, folosiți mai puțin lichid. Observați timpul de amestecare când folosiți mixere mici, blendere, etc..
Este fundul prăjiturii prea deschis la culoare?	<ul style="list-style-type: none"> Folosiți o tavă puțin adâncă sau o tavă de copt de culoare închisă. Așezați tava puțin adâncă pe ghidajul de mai jos și porniți rezistența inferioară spre sfârșitul procesului de gătit.
Prăjitura cu umplutură umedă nu este făcută?	<ul style="list-style-type: none"> Creșteți temperatura și prelungiți timpul de coacere.



Nu așezați tava adâncă pe primul ghidaj.

GRĂȚAR MARE, GRĂȚAR

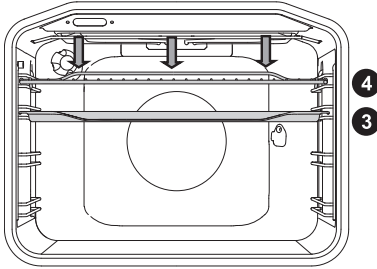

Când pregătiți alimente pe grățar cu ajutorul grățarului mare, rezistența superioară și rezistența grățarului montată pe plafonul cuptorului vor funcționa simultan.

Când pregătiți alimente pe grățar, rezistența superioară și rezistența grățarului montată pe plafonul cuptorului vor funcționa simultan.

Temperatura maximă permisă: 240°C.

Preîncălziți rezistența cu infraroșu (grățar) timp de cinci minute.

Supravegheați procesul de gătire tot timpul. Carnea se poate arde repede datorită temperaturii mari.

Frigerea cu rezistența grățarului este potrivită pentru frigerea și gătirea cârnaților, bucăților de carne și peștelui (fripturi, escalop, friptură sau file de somon, etc.) cu cantitate redusă de grăsime. sau pentru prăjirea pâinii.

Când frigeți direct pe grățar, ungeți-l cu ulei pentru a preveni lipirea cărnii și introduceți-l pe cel de-al patrulea ghidaj. Introduceți tava de picurare în ghidajul 1 sau 2. Când frigeți în tava de copt, asigurați-vă că există suficient lichid în tavă pentru a preveni arderea acestora. Întoarceți carnea în timpul frigerii.

După frigere, curățați cuptorul, accesoriile și ustensilele.

Tabel pentru pregătirea pe grățar - grățar mic

Tip aliment	Greutate (g)	Ghidaj (începând din partea inferioară)	Temperatură (°C)	Timp de gătit (min)
CARNE				
Friptură vită, medie	180 g/bucată	3	230	15-20
File ceafă de porc	150 g/bucată	3	230	18-22
Cotlete	280 g/bucată	3	230	20-25
Cârnați de grățar	70 g/bucată	3	230	10-15
PÂINE PRĂJITĂ				
Pâine prăjită	/	4	230	3-6
Tartine	/	4	230	3-6

Tabel pentru prepararea la grătar - grătar mare

Tip aliment	Greutate (g)	Ghidaj (începând din partea inferioară)	Temperatură (°C)	Timp de gătit (min)
CARNE				
Friptură vită, în sânge	180 g/bucată	3	230	15-20
Friptură vită, bine făcută	180 g/bucată	3	230	18-25
File din ceafă de porc	150 g/bucată	3	230	20-25
Cotlete	280 g/bucată	3	230	20-25
Escalop vițel	140 g/bucată	3	230	20-25
Cârnați de grătar	70 g/bucată	3	230	10-15
Conservă din carne de porc (Leberkäse)	150 g/bucată	3	230	10-15
PEȘTE				
Friptură/ file somon	200 g/bucată	3	230	15-25
PÂINE PRĂJITĂ				
Pâine prăjită	/	4	230	1-3
Tartine	/	4	230	2-5

Când frigeți în tava de copt, asigurați-vă că este suficient lichid în tava ca să nu se ardă. Întoarceți carnea în timpul gătirii.

Atunci când gătiți păstrăv, uscați peștele cu un prosop de hârtie. Condimentați interiorul peștelui; acoperiți-l cu ulei la exterior și așezați-l pe grătar. Nu întoarceți peștele atunci când îl pregătiți pe grătar.



Țineți întotdeauna ușa cuptorului închisă când folosiți rezistența (cu infraroșu) a grătarului.

Rezistența grătarului, grătarul și alte accesorii ale cuptorului se încing în timpul preparării. Prin urmare, folosiți mănuși de bucătărie și clești pentru carne.

Prepararea la rotisor (în funcție de model)

Temperatura maximă când utilizați rotisorul este de 240°C.

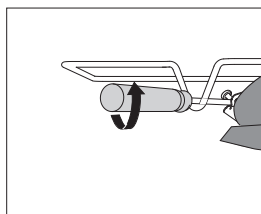
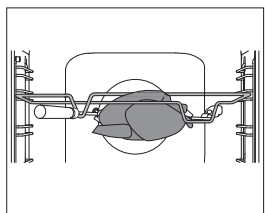
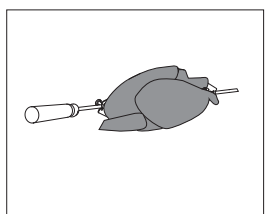
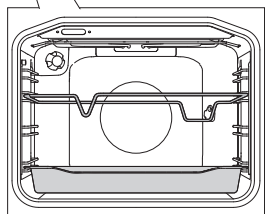
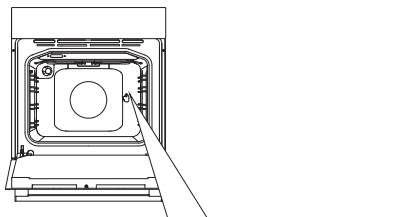

1 Introduceți suportul țepușei în cel de-al treilea ghidaj din partea inferioară și așezați tava adâncă pe ghidajul inferior (1) care va servi drept tavă de picurare.

2 Așezați carnea pe țepușa și strângeți șuruburile.

3 Așezați mânerul țepușei pe suportul frontal al țepușei și introduceți vârful în orificiul din partea dreaptă a peretelui din spate al cuptorului (orificiul este protejat de un capac rotativ).

4 Desfaceți mânerul țepușei și închideți ușa cuptorului.

Porniți cuptorul și selectați sistemul GRĂTAR MARE.



Grătarul va funcționa doar atunci când ușa cuptorului este închisă.

GRĂȚAR CU VENTILATOR

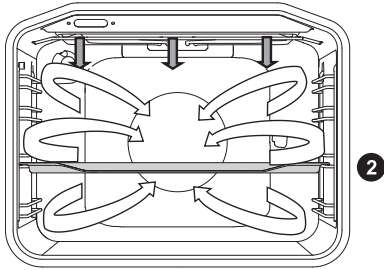

În acest mod de funcționare, încălzitorul grătarului și ventilatorul funcționează simultan. Adecvat pentru prăjirea cărnii, peștelui și a legumelor.

(A se vedea descrierile și recomandările pentru GRĂȚAR.)

Tip aliment	Greutate (g)	Ghidaj (începând din partea inferioară)	Temperatură (°C)	Timp de gătit (min)
CARNE				
Carne de rață	2000	2	150-170	80-100
Friptură de porc	1500	2	160-170	60-85
Pulpă de porc	1500	2	150-160	120-160
Cotlet de porc	1000	2	150-160	120-140
Jumătate de găină	700	2	190-210	50-60
Carne de găină	1500	2	190-210	60-90
PEȘTE				
Păstrăv	200 g/bucată	2	170-180	40-50

AER CALD ȘI REZISTENȚA INFERIOARĂ

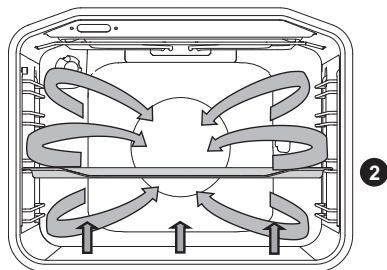

Rezistența inferioară, rezistența rotundă și ventilatorul de aer cald vor funcționa simultan. Corespunzătoare pentru pregătirea pizzei, plăcintelor cu mere și a checurilor cu fructe confiate.

(A se vedea descrierea și sfaturile aferente REZISTENȚEI SUPERIOARE ȘI INFERIOARE.)

Tip aliment	Ghidaj (începând din partea inferioară)	Temperatură (°C)	Timp de gătit (min)
Prăjitură cu brânză, aluat fraged	2	150-160	65-80
Pizza *	2	200-210	15-20
Tartă Lorraine, fragedă	2	180-200	35-40
Plăcintă cu mere, aluat dospit	2	150-160	35-40
Ștrudel cu mere,foietaj	2	170-180	45-65

Simbolul * semnifică că cuptorul trebuie preîncălzit cu ajutorul sistemului de gătit selectat.

AER FIERBINTE ȘI ELEMENT DE ÎNCĂLZIRE INFERIOR CU ABUR

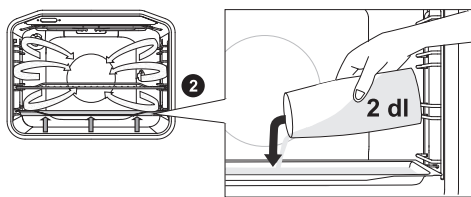

Așezați o hârtie de copt pe primul ghidaj atunci când cuptorul este încă rece. Turnați maximum 2 dl de apă pe hârtia de copt. Așezați alimentele de preparat pe al doilea nivel și porniți sistemul.

 Dacă utilizați o tavă de copt adâncă, introduceți-o cu un nivel mai sus decât se specifică în tabelul cu setări recomandate.

 Pentru funcționarea optimă a funcției, nu deschideți ușa cuptorului și nu adăugați apă în timpul procesului de gătit.

Tip aliment	Greutate (g)	Ghidaj (începând din partea inferioară)	Temperatură (°C)	Timp de gătit (min)
Pâine albă *	1000	2	180-190	60-80
Pizza *	/	2	210-220	15-20
Ștrudel de măr și brânză de vaci	/	2	180-190	50-60
Pizza; alimente congelate	/	2	200-220	15-20
"Ștrudel de măr și brânză de vaci; produse congelate"	/	2	200-210	30-40
Piept de pui	1000	2	190-210	60-70

Simbolul * semnifică că cuptorul trebuie preîncălzit cu ajutorul sistemului de gătit selectat.

Frigere cu termometrul cu tijă pentru carne (în funcție de model)

În acest mod, setați temperatura dorită pentru gătitul interiorului alimentului. Cuptorul funcționează până când interiorul alimentului atinge temperatura setată. Temperatura din interior este măsurată cu ajutorul termometrului cu tijă.

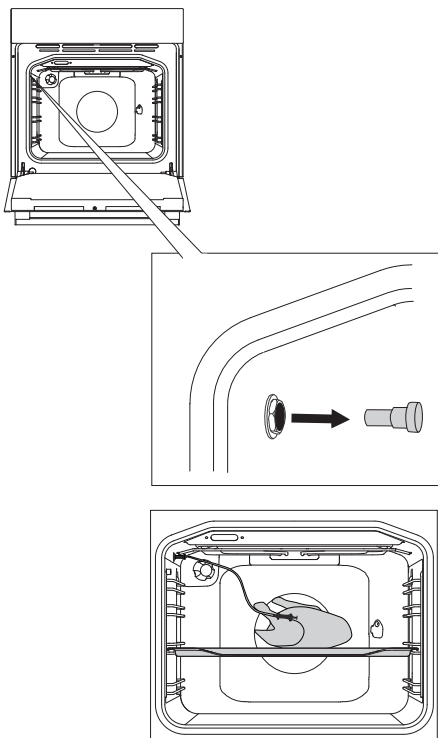

1 Înălțurați capacul metalic (racordul se află în colțul frontal superior al peretelui din dreapta cuptorului).

2 Conectați termometrul în racord și introduceți-l în aliment (Dacă s-au activat funcțiile cronometrului, acestea se vor anula).

3 Rotiți BUTONUL DE SELECTARE AL APARATULUI DE GĂTIT (aer fierbinte și încălzitor inferior). Simbol, temperatură presetată, temperatură actuală și temperatură setată vor apărea pe afișaj. Dacă temperatura termometrului de carne este sub 30 °C, pe afișaj va apărea "-- : 80". Apăsăți tasta START.

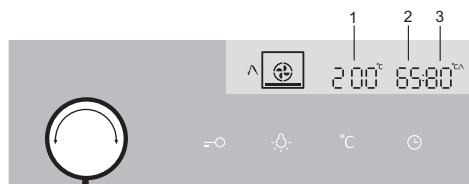

- 1 Temperatura presetată
- 2 Temperatura curentă
- 3 Temperatura setată



Temperatura actuală din interiorul cuptorului, temperatura actuală a sondei de carne și temperatura setată a sondei de carne vor fi afișate în timpul funcționării. Temperatura poate fi modificată în timpul funcționării.

Când se atinge temperatura stabilită, procesul de gătit se va opri.

Se va auzi un semnal acustic pe care îl puteți opri prin apăsarea oricărei taste. După un minut, semnalul acustic se va opri automat. Pe afișaj va apărea ceasul.

După finalizarea procesului de preparare, înlocuiți capacul de protecție al termometrului pentru carne.



Utilizați doar termometrele adecvate utilizării cu cuptorul dumneavoastră. Asigurați-vă ca termometrul nu atinge încălzitorul pe durata procesului de gătit. După finalizarea procesului de gătit, termometrul va fi foarte încins. Aveți grijă să nu vă ardeți.

AER CALD

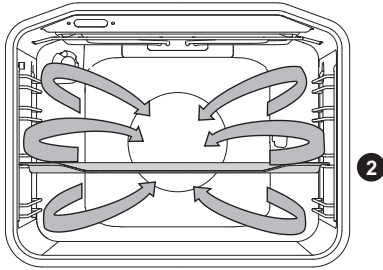

Rezistența rotundă și ventilatorul vor funcționa simultan. Ventilatorul montat pe peretele din spate al cuptorului asigură faptul că aerul cald circulă constant în jurul fripturii sau al produselor de patiserie.

Frigerea cărnii:

Folosiiți o tigaie sau o tavă acoperită cu email, termorezistentă, din lut sau fontă. Tăvile din oțel inoxidabil nu sunt corespunzătoare deoarece reflectă puternic căldura.

Asigurați suficient lichid în timpul procesului de gătire pentru a preveni arderea cărnii. Întoarceți carnea în timpul frigerii. Carnea va rămâne mai suculentă dacă o acoperiți.

Tip aliment	Greutate (g)	Ghidaj (începând din partea inferioară)	Temperatură (°C)	Timp de gătit (min)
CARNE				
Friptură de porc cu piele	1500	2	170-180	140-160
Carne de rață	2000	2	160-170	120-150
Carne de găscă	4000	2	150-160	180-200
Carne de curcan	5000	2	150-170	180-220
Piept de pui	1000	3	180-200	60-70
Pui umplut	1500	2	170-180	90-110

Produse de patiserie

Se recomandă preîncălzirea.

Biscuiții și fursecurile pot fi coapte în tăvi puțin adânci pe mai multe niveluri simultan (2 și 3). Rețineți că timpul de coacere poate fi diferit chiar dacă tăvile folosite sunt identice.

Biscuiții din tava superioară pot fi gata mai repede decât cei din cea inferioară.

Așezați întotdeauna tăvile de copt pe grătar. Dacă folosiți tava de copt puțin adâncă furnizată, scoateți grătarul. Pentru o rumenire uniformă, asigurați-vă că biscuiții au aceeași grosime.

Tip aliment	Ghidaj (începând din partea inferioară)	Temperatură (°C)	Timp de gătit (min)
PRODUSE PATISERIE			
Pandișpan	2	150-160	25-35
Prăjitură cu aluat sfărâmișos	2	160-170	25-35
Prăjitură cu fructe, pandișpan	2	150-160	45-65
Ruladă*	2	160-170	15-25
Prăjitură cu fructe, fragedă	2	160-170	50-70
Ștrudel cu mere	2	170-180	40-60
Biscuiți, aluat fraged	2	150-160	15-25
Biscuiți, presați	2	140-150	15-25
Biscuiți din aluat dospit	2	170-180	20-35
Biscuiți, foietaj	2	170-180	20-30
ALIMENTE CONGELATE			
Ștrudel cu mere și brânză proaspătă	2	170-180	50-70
Pizza	2	170-180	20-30
Cartofi prăjiți, gata pentru gătit	2	170-180	20-35
Crochete la cuptor	2	170-180	20-35

Simbolul * semnifică că cuptorul trebuie preîncălzit cu ajutorul sistemului de gătit selectat.



Nu așezați tava adâncă pe primul ghidaj.

AER FIERBINTE CU ABUR

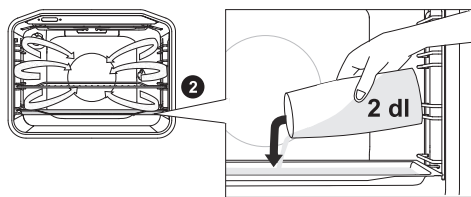

Așezați o hârtie de copt pe primul ghidaj atunci când cuptorul este încă rece. Turnați maximum 2 dl de apă pe hârtia de copt. Așezați alimentele de preparat pe al doilea nivel și porniți sistemul.



Dacă utilizați o tavă de copt adâncă, introduceți-o cu un nivel mai sus decât se specifică în tabelul cu setări recomandate.



Pentru funcționarea optimă a funcției, nu deschideți ușa cuptorului și nu adăugați apă în timpul procesului de gătit.

Tip aliment	Greutate (g)	Ghidaj (începând din partea inferioară)	Temperatură (°C)	Timp de gătit (min)
Chifle (Semmel)*	/	2	190-210	20-30
Ruladă *	/	2	170-180	20-25
"Produse de patiserie din foietaj; produse congelate"	/	2	190-200	20-30
Lasagna, alimente congelate	/	2	190-200	40-50

Simbolul * semnifică că cuptorul trebuie preîncălzit cu ajutorul sistemului de gătit selectat.

REZISTENȚA INFERIOARĂ ȘI VENTILATORUL

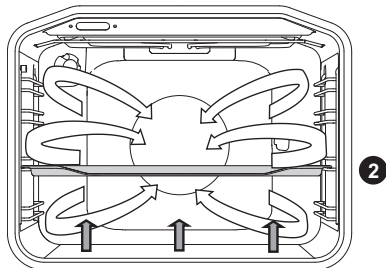

Acesta este utilizat pentru coacerea produselor de patiserie dospite și a celor cu creștere scăzută și pentru conservarea fructelor și legumelor. Folosiți cel de-al doilea ghidaj din partea de jos și o tavă puțin adâncă pentru a permite circulația aerului cald de-a lungul părții superioare a vasului.

CONSERVARE

Pregătiți alimentele care vor fi conservate și borcanele în mod normal. Folosiți borcane cu inel de etanșare din cauciuc și capac de sticlă. Nu folosiți borcane cu capace filetate sau metalice sau cutii metalice. Asigurați-vă că borcanele au dimensiuni egale, sunt umplute cu același conținut și sunt închise ermetic.

Turnați 1 litru de apă fiartă în tava adâncă (aproximativ 70°C) și așezați 6 borcane de 1 litru pe tavă. Introduceți tava în cuptor pe al doilea ghidaj.

În timpul conservării, verificați alimentele și lăsați-le până când lichidul din borcane începe să fiarbă - când apar bule în primul borcan.

Tip aliment	Ghidaj (începând din partea inferioară)	Temperatură (°C)	Timp de fierbere la foc mic (min)	Temperatura și timpul după începerea fierberii	Timpul de repaus în cuptor (min)
FRUCTE					
Căpșuni	2	160-180	30-45	/	20-30
Fructe cu sâmburi	2	160-180	30-45	/	20-30
Piure de fructe	2	160-180	30-45	/	20-30
LEGUME					
Castraveciori murați	2	160-180	30-45	/	20-30
Fasole/morcovi	2	160-180	30-45	120°C, 45-60 min	20-30

GĂTIRE ECO

eco

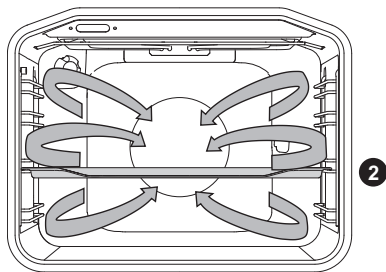

Rezistența rotundă și ventilatorul vor funcționa simultan. Ventilatorul montat pe pereții din spate al cuptorului asigură faptul că aerul cald circulă constant în jurul fripturii sau al produselor de patiserie.

Tip aliment	Ghidaj (începând din partea inferioară)	Temperatură (°C)	Timp de gătit (min)
CARNE			
Friptură de porc, 1 kg	2	180	140-160
Friptură de porc, 2 kg	2	180	150-180
Friptură de vită, 1 kg	2	190	120-140
PEȘTE			
Pește întreg, 200 g/bucată	2	180	40-50
File pește, 100 g/bucată	2	190	25-35
PRODUSE PATISERIE			
Biscuiți șprîțați	2	160	20-25
Brioșe mici	2	170	25-35
Ruladă	2	170	25-30
Prăjitură cu fructe, aluat fraged	2	170	55-65
ALIMENTE GRATINATE			
Cartofi gratinați	2	170	40-50
Lasagna	2	180	40-50
ALIMENTE CONGELATE			
Cartofi prăjiți, 1 kg	2	200	25-40
Nuggets pui, 0.7 kg	2	200	25-35
Batoane de pește, 0.6 kg	2	200	20-30



Nu așezați tava adâncă pe primul ghidaj.

DECONGELARE



În acest mod, aerul va circula fără activarea rezistențelor.

Printre alimentele adecvate pentru decongelare se enumeră prăjiturile cu strat gros de cremă sau cremă pe bază de unt, torturile și plăcintele, pâinea și cornurile, fructele congelate.

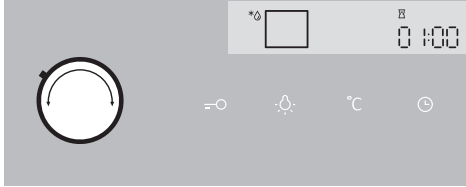

Rotiți BUTONUL SELECTOR AL SISTEMULUI DE GĂTIRE la decongelare. TIMPUL se va afișa. Această setare a timpului poate fi ajustată. Apăsăți tasta START.

În majoritatea cazurilor se recomandă scoaterea alimentelor din ambalaj (nu uitați să scoateți orice cleme sau prinderi din metal).

La jumătatea intervalului de decongelare, alimentele trebuie întoarse, amestecate și separate, dacă au fost congelate împreună.

ÎNTREȚINEREA ȘI CURĂȚAREA



Asigurați-vă că ați deconectat aparatul de la sursa de alimentare cu energie electrică și așteptați ca aparatul să se răcească.

Curățarea și întreținerea nu trebuie să fie efectuate de copii dacă nu sunt supravegheați.

Finisaj din aluminiu

Curățați finisajul din aluminiu cu detergenți lichizi neabrazivi destinați acestor suprafețe. Aplicați detergentul pe o cârpă umedă și curățați suprafața. Apoi, clătiți suprafața cu apă. Nu aplicați detergent direct pe finisajul din aluminiu. Nu folosiți detergenți sau bureți abrazivi.

Notă: Suprafața nu trebuie să intre în contact cu spray-urile de curățare a cuptorului deoarece se poate deteriora vizibil și permanent.

Partea frontală a carcasei fabricată din tablă din oțel inoxidabil

(în funcție de model)

Curățați această suprafață doar cu detergent neutru (clăbuc de săpun) și un burete moale care nu va zgâria finisajul. Nu folosiți detergenți abrazivi sau detergenți care conțin solvenți deoarece pot deteriora finisajul carcasei.

Suprafețele lăcuite și componentele din plastic

(în funcție de model)

Nu curățați butoanele, mânerele ușilor, autocolantele și plăcuțele cu caracteristici tehnice/ de tip cu detergenți abrazivi sau materiale de curățare abrazive, detergenți pe bază de alcool sau cu alcool. Îndepărtați imediat petele cu o cârpă moale neabrazivă și apă pentru a evita deteriorarea suprafeței.

De asemenea, puteți folosi detergenți și materiale de curățare destinate acestor suprafețe conform instrucțiunilor producătorilor lor.



Suprafețele din aluminiu nu trebuie să intre în contact cu spray-urile de curățare a cuptorului deoarece se pot deteriora vizibil și permanent.

CURĂȚAREA CONVENȚIONALĂ A CUPTORULUI

Puteți folosi procedura standard de curățare pentru a curăța murdăria persistentă din cuptor (folosiți detergenți sau spray-uri de cuptor). După curățare, clătiți bine reziduurile de detergent.

Curățați cuptorul și accesoriile după fiecare utilizare pentru a preveni arderea murdăriei pe suprafață. Cel mai ușor mod de îndepărtare a grăsimii este curățarea cu apă caldă și săpun în timp ce cuptorul este încă cald.

În cazul murdăriei persistente și a impurităților, folosiți detergenți convenționali de cuptor. Clătiți cuptorul bine cu apă curată pentru a îndepărta toate reziduurile de detergent. Nu folosiți detergenți agresivi, abrazivi, bureți abrazivi, substanțe de îndepărtare a petelor și a ruginii, etc.

Cuptorul, interiorul cuptorului și tăvile sunt acoperite cu un email special având o suprafață netedă și rezistentă. Acest email special face curățarea mai ușoară la temperatura camerei.

CURĂȚARE AUTOMATĂ A CUPTORULUI - PIROLIZĂ

Această funcție permite curățarea automată a interiorului cuptorului, a tăvii adânci și a celei puțin adânci, cu o temperatură ridicată care incinerează resturile de grăsime și alte impurități pentru a le face cenușă.

În timpul procesului pirolitic, resturile de alimente și grăsime se pot aprinde. Prin urmare, îndepărtați orice murdărie și resturi de alimente vizibile din interiorul cuptorului înainte de a începe programul.



Înainte de curățarea pirolitică, scoateți toate echipamentele din cuptor (inclusiv ghidajele telescopice).

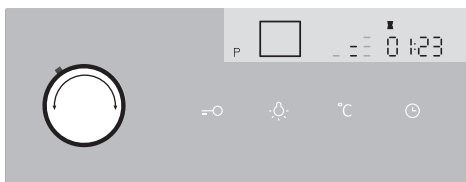

1 Rotiți butonul SELECTOR SISTEM DE GĂTIRE în poziția "P".

Vor fi afișate nivelul de intensitate a curățării și durata.

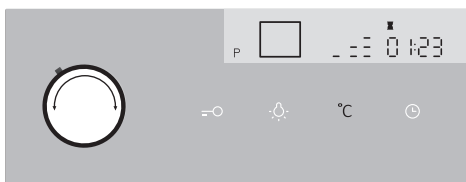

2 Alegeți intensitatea dorită a curățării (în funcție de model).

Atingeți tasta TEMPERATURĂ și rotiți BUTONUL SETĂRI (-/+).

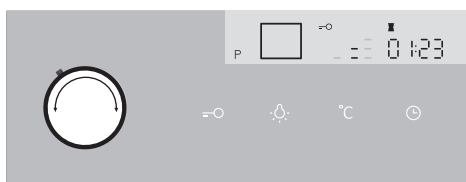

3 După o anumită perioadă de timp, ușa cuptorului se va bloca automat pentru siguranța dumneavoastră. Simbolul tastei va apărea pe afișaj.

În timpul curățării, aparatul devine foarte fierbinte la exterior. Nu agățați niciodată obiecte inflamabile precum prosoapele de bucătărie sau alte obiecte similare pe panoul frontal al aparatului.



Nu încercați să deschideți ușa cuptorului în timp ce se desfășoară procesul de curățare automată. Programul se poate încheia. Risc de arsuri!

În timpul pirolizei, pot fi eliberate mirosuri neplăcute din aparat. De aceea, vă recomandăm să aerisiți camera.

La încheierea programului de curățare pirolitică și atunci când s-a răcit cuptorul, utilizați o cârpă umedă sau un burete fin pentru a șterge cenușa din interiorul cuptorului. Nu frecați garnitura.

În cazul utilizării normale a cuptorului, recomandăm utilizarea funcției de curățare pirolitică o dată pe lună.

CURĂȚAREA TĂVII ADÂNCI ȘI A CELEI PUȚIN ADÂNCI ÎN CUPTOR:



Înainte de începerea curățării pirolitice, utilizați șinele de ghidare furnizate (în funcție de model).

După utilizare, curățați tăvile de copt cu apă fierbinte și detergent, apoi ștergeți-le cu o cârpă și așezați-le în șinele de ghidare 2 sau 3. Nu așezați o tavă adâncă sau una puțin adâncă în prima șină de ghidare.

 În timpul curățării pirolitice, tăvile adânci și cele puțin adânci se pot decolora parțial și își pot pierde din strălucire. Acest lucru nu afectează utilizarea echipamentului.

 Când utilizați procesul de curățare pirolitică pentru a curăța tăvile de copt, este posibil ca interiorul cuptorului să nu fie curățat complet la finalul ciclului.

SCOATEREA ȘI CURĂȚAREA GHIDAJELOR TELESCOPICE EXTENSIBILE ȘI A CELOR DE SÂRMĂ

Folosiți detergenți convenționali pentru a curăța ghidajele.

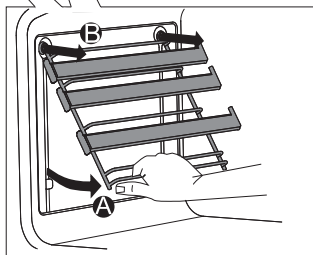
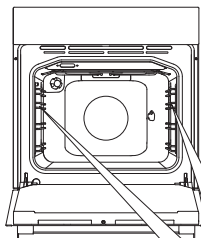

A Apucați ghidajele de partea de jos și trageți-le înspre centrul interiorului cuptorului.

B Scoateți-le din orificiile din partea de sus.

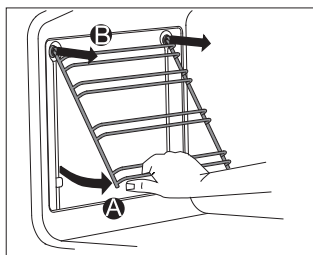

Nu curățați ghidajele extensibile în mașina de spălat vase.

MONTAREA INSERȚIILOR CATALITICE

Folosii detergenți convenționali pentru a curăța ghidajele.

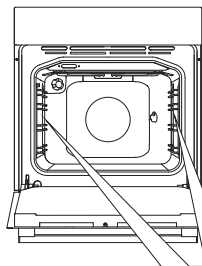

Scoateți ghidajele de sârmă sau ghidajele extensibile.

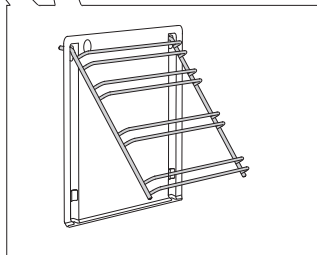

1 Montați ghidajele pe inserția catalitică.

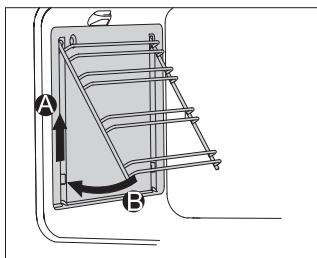

2 Atașați inserțiile cu ghidaje cu ajutorul orificiilor prevăzute, și trageți în sus.

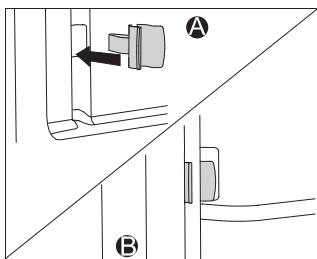

Când montați ghidaje complet extensibile cu inserții catalitice, introduceți un capăt al clemelor furnizate în orificiile din partea de jos a peretelui din interiorul cuptorului și introduceți celălalt capăt al clemelor în ghidaje. Scopul clemelor este de a fixa ghidajele mai bine.



Nu spălați inserțiile catalitice în mașina de spălat vase.

SCOATEREA ȘI INTRODUCEREA UȘII CUPTORULUI

(în funcție de model)

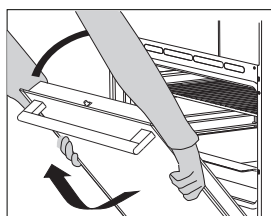
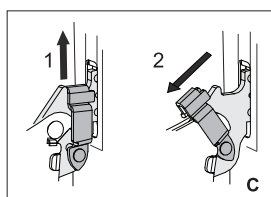
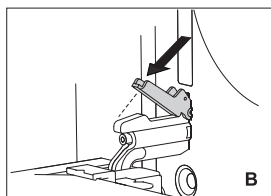
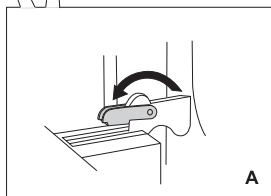
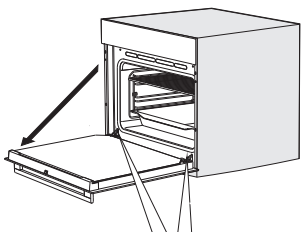

1 În primul rând, deschideți complet ușa (cât de mult posibil).

2 **A** Rotiți opritoarele atât cât vă permit (în cazul închiderii convenționale). Cu ajutorul sistemului de închidere ușoară,

B Dacă aparatul este prevăzut cu sistemul GentleClose, rotiți din nou clanțele până la un unghi de 90°.

C Dacă aparatul este prevăzut cu sistemul GentleClose, ridicați ușor clanțele și trageți spre dvs.

3 Închideți ușor ușa până ce clanțele se aliniază cu fantele. Ridicați ușor ușa și scoateți-o din ambele fante. Pentru a înlocui ușa, aplicați procedura în ordine inversă. Dacă ușa nu se deschide sau închide corespunzător, asigurați-vă că creștăturile de pe balamale sunt aliniate cu bazele balamalei.



La înlocuirea ușii, asigurați-vă că suporturile balamalelor sunt așezate corect în bazele balamalelor pentru a preveni închiderea bruscă a balamalei principale care este legată de un arc principal puternic. Dacă se acționează arcul principal, există riscul să vă răniți.

BLOCARE UȘĂ (în funcție de model)

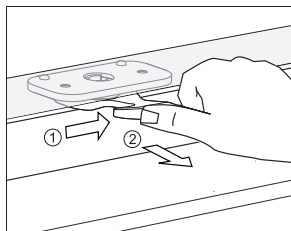

Pentru a o deschide, apăsați ușor în dreapta cu degetul mare și trageți ușa în afară în același timp.

 **Atunci când ușa cuptorului este închisă, încuietoarea revine automat la poziția inițială.**

DEZACTIVARE ȘI ACTIVARE BLOCARE UȘĂ

 **Cuptorul trebuie să fie rece în totalitate.**

Mai întâi, deschideți ușa cuptorului.

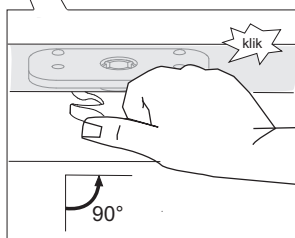
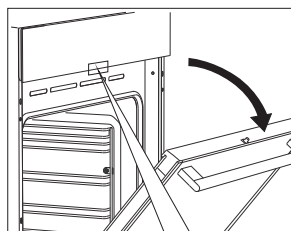

Împingeți încuietoarea la dreapta la 90° cu degetul mare până simțiți un click. Blocarea ușii nu este dezactivată.

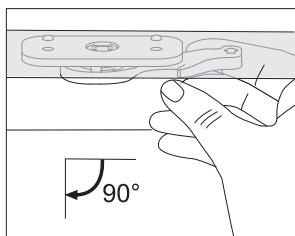

Pentru a reactiva blocarea ușii, deschideți ușa cuptorului și folosiți degetul drept arătător pentru a trage mânerul către dumneavoastră.

ÎNCHIDEREA UȘOARĂ A UȘII (în funcție de model)

Ușa cuptorului este prevăzută cu un sistem care atenuează forța de închidere a ușii, care include și unghiul de 75 grade. Acesta permite închiderea simplă, fără zgomot și cursivă a ușii. O împingere ușoară (într-un unghi de 15 grade relativ față de poziția închisă a ușii) este suficientă pentru ca ușa să se închidă automat și ușor.



În cazul în care forța aplicată pentru închiderea ușii este prea puternică, efectul sistemului este redus sau sistemul va fi ocolit pentru siguranța acestuia.

SCOATEREA ȘI INTRODUCEREA GEAMULUI DE PE UȘA CUPTORULUI

Geamul de pe ușa cuptorului poate fi curățat din interior, dar trebuie în primul rând să îl scoateți. Scoateți ușa cuptorului (a se vedea capitolul "Scoaterea și reșezarea ușii cuptorului").

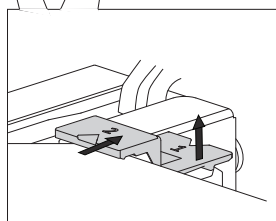
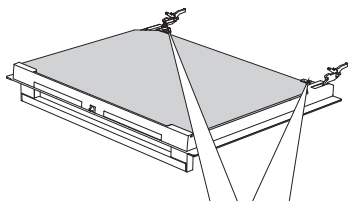

1 Ridicați ușor suporturile din stânga și dreapta ușii (marcajul 1 de pe suport) și îndepărtați-le de geam (marcajul 2 de pe suport).

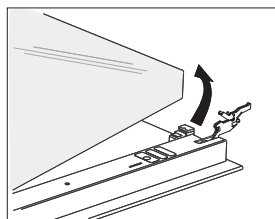

2 Țineți geamul ușii de marginea inferioară; ridicați-l ușor astfel încât să nu mai fie atașat de suport; și scoateți-l.

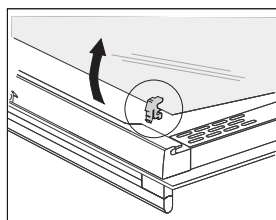

3 Pentru a scoate cel de-al treilea geam (doar în cazul anumitor modele), ridicați-l și scoateți-l. De asemenea, îndepărtați garniturile din cauciuc de pe geam.



Pentru a reșeza geamul, aplicați procedura în ordine inversă. Marcajele (semicerc) de pe ușă și geam trebuie să se suprapună.

ÎNLOCUIREA BECULUI

Becul este consumabil și, prin urmare, nu este inclus în garanție. Înainte de schimbarea becului, scoateți tăvile, grătarul și ghidajele.

(Lampă de halogen: G9, 230 V, 25 W; bec obișnuit E14, 25 W, 230 V)

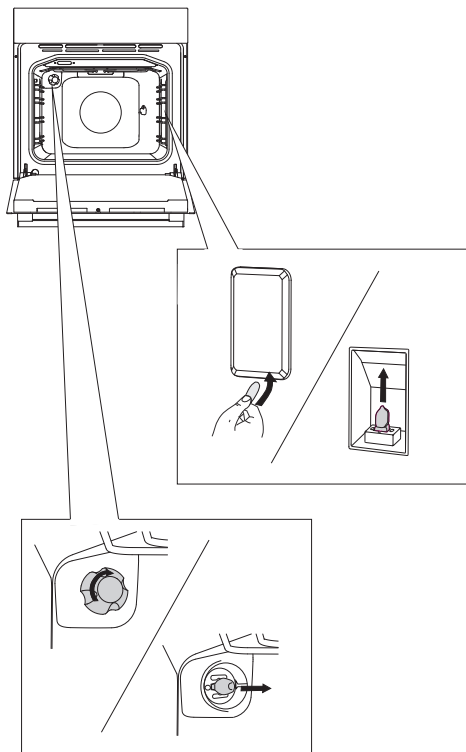

Folosiți o șurubelniță plată pentru a desface capacul becului și a-l scoate. Scoateți becul.

 Aveți grijă să nu deteriorați emailul.

Scoateți capacul becului și înlocuiți becul.

 Folosiți mănuși de protecție pentru a evita arsurile.

TABEL CU PRIVIRE LA PROBLEMELE TEHNICE

Problemă/eroare	Cauză
Senzorii nu răspund; ecranul este blocat.	Deconectați aparatul de la sursa de alimentare pentru câteva minute (deșurubați siguranța sau opriți comutatorul principal); apoi, reconectați aparatul și porniți-l.
Siguranța principală din locuința dumneavoastră se declanșează des.	Contactați un tehnician.
Lumina cuptorului nu funcționează.	Procedura de schimbare a becului este descrisă în capitolul Curățare și Întreținere.
Produsele de patiserie nu sunt coapte suficient.	Ați selectat temperatura și sistemul de încălzire corect? Este închisă ușa cuptorului?
Se afișează un cod de eroare (E1, E2, E3 etc.).	Există o eroare în funcționarea modulului electronic. Deconectați dispozitivul de la sursa de alimentare timp de câteva minute. Apoi, conectați-l din nou și reglați ora. Dacă eroarea este afișată în continuare, contactați un tehnician de service.

Dacă problema persistă în ciuda respectării recomandării de mai sus, contactați un tehnician autorizat. Reparația sau orice reclamație cu privire la garanție, care rezultă din racordarea sau utilizarea incorectă a aparatului, nu va fi acoperită de garanție. În acest caz, utilizatorul va acoperi costul reparației.



Înainte de efectuarea reparației, deconectați aparatul de la sursa de alimentare (prin scoaterea siguranței sau a ștecherului din priza de perete).

ELIMINAREA



Ambalajele sunt confecționate din materiale ecologice care pot fi reciclate, eliminate sau distruse fără a exista vreun pericol pentru mediu. În acest scop, materialele ambalajelor sunt etichetate corespunzător.

Simbolul de pe produs sau de pe ambalajul acestuia indică faptul că produsul nu trebuie tratat ca un deșeu menajer. Produsul trebuie dus la un centru de colectare autorizat pentru prelucrarea deșeurilor de echipamente electrice și electronice.

Eliminarea corectă a produsului va ajuta la prevenirea efectelor negative asupra mediului și a sănătății oamenilor care ar putea să apară în caz de eliminare incorectă a produsului. Pentru informații detaliate cu privire la eliminarea și prelucrarea produsului, vă rugăm să contactați autoritatea municipală care se ocupă de gestionarea deșeurilor, serviciul de eliminare a deșeurilor, sau magazinul de unde ați cumpărat produsul.

Ne rezervăm dreptul de a face modificări, precum și în ceea ce privește erorile din manualul de instrucțiuni.

EVP_MULIT_IL+_PIR



ro (06-20)