

gorenje

SV

Bruksanvisning

Diskmaskin

GV651C60



Innehåll

| | |
|--|-----------|
| Din diskmaskin | 4 |
| Säkerhetsanvisningar | 5 |
| Installation | 6 |
| Vinterförvaring/transporter | 6 |
| Överfyllnadsskydd | 6 |
| Emballage | 6 |
| Kassering | 6 |
| Innan du diskar första gången | 7 |
| Vattnets hårdhet | 7 |
| Ställ in Vattenhårdhet | 7 |
| Fyll på salt | 7 |
| Ställ in Spolglansmedel | 8 |
| Fyll på spolglansmedel | 8 |
| Diska mer miljövänligt | 9 |
| Diskmaskinen sparar energi och vatten | 9 |
| Lasta diskmaskinen | 10 |
| Ömtåligt diskgoods | 10 |
| Lastningen påverkar resultatet | 10 |
| Diskmaskinens korgar | 10 |
| Överkorg | 10 |
| Underkorg | 11 |
| Bestickskorg | 12 |
| Använda diskmaskinen | 13 |
| Dosera diskmedel | 13 |
| Huvudströmbrytaren | 13 |
| PROGRAMS - Välj program | 14 |
| - Välj tillval | 15 |
| Starta diskmaskinen | 16 |
| TIME - Återstående tid | 16 |
| Om du vill avbryta eller byta program | 16 |
| Om du vill lasta i mer diskgoods | 16 |
| Om diskmaskinen stängs av vid strömavbrott | 16 |
| Efter avslutat program | 16 |
| Så får du det bästa torkresultatet | 16 |
| Lasta ur diskmaskinen | 16 |
| Programtabell | 17 |
| Inställningar | 18 |
| Öppna menyn för inställningar: | 18 |
| Du kan nu göra följande inställningar: | 18 |
| Skötsel och rengöring | 20 |
| Fyll på spolglansmedel | 20 |
| Fyll på salt | 20 |
| Rengör silar | 21 |
| Rengör spolarmar | 22 |
| Rengör diskmaskinens in- och utsida | 22 |

| | |
|--|-----------|
| Åtgärda stopp | 23 |
| Felsökning | 25 |
| Installation | 29 |
| Säkerhetsanvisningar | 29 |
| Uppställning | 29 |
| Anslutning till avlopp | 30 |
| Anslutning till vatten | 30 |
| Anslutning till el | 30 |
| Service | 32 |
| Teknisk data och energimärkning | 33 |
| Teknisk data | 33 |
| Information för konsument | 33 |
| Information för testinstitut | 33 |

Din diskmaskin

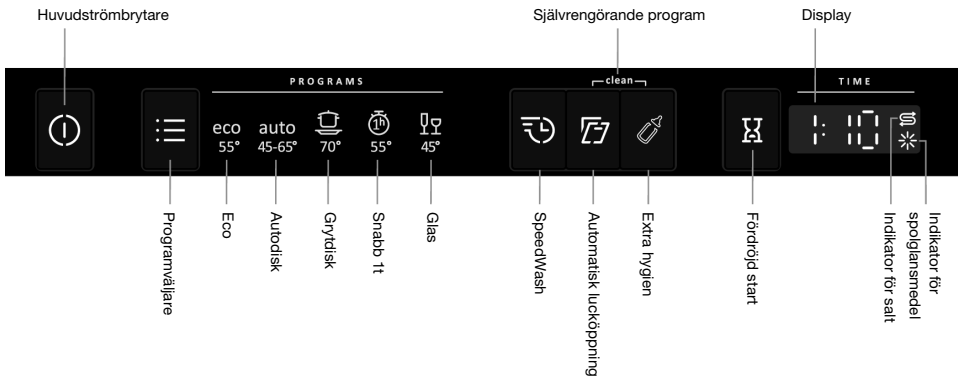

Installera diskmaskinen, se kapitel Installation. För att därefter komma igång öppna luckan och tryck på Huvudströmbrytaren.

Första gången diskmaskinen sätts på är det viktigt att du väljer rätt inställningar för att uppnå ett bra diskresultat. Se kapitel Innan du diskar första gången.

Säkerhetsanvisningar

- Läs och spara bruksanvisningen!
- Antal standardkuvert: 13
- Använd inte diskmaskinen till något utöver det som anges i denna bruksanvisning.
- Belasta inte diskmaskinsluckan eller diskkorgarna med något utöver diskgoods.
- Lämna inte diskmaskinsluckan i öppet läge eftersom den kan utgöra en snubbelrisk.
- Använd endast maskindiskmedel!
- Denna maskin får användas av barn från 8 år och personer med nedsatt fysisk förmåga, nedsatt mental förmåga, sinnesfrånvaro eller brist på erfarenhet och kunskap. Dessa personer måste ha tillsyn vid användning av maskinen eller få anvisningar om hur maskinen ska användas och förstå de risker som kan förekomma. Rengöring av maskinen får inte utföras av barn utan tillsyn.
- Skadad nätkabel får endast bytas av behörig fackman.
- Använd diskmaskinen endast i hushållsliknande miljöer för att diska hushållsdisk. All annan användning är otillåten.
- Placera aldrig diskgoods med lösningsmedelsrester i diskmaskinen på grund av explosionsrisken. Disk som innehåller aska, vax och smörjfett får heller inte diskas i diskmaskinen.
- Barn måste övervakas. Låt inte barn använda eller leka med diskmaskinen. Var särskilt aktsam när luckan är öppen. Det kan finnas diskmedelsrester kvar! När du fyllt på diskmedel, starta alltid diskmaskinen meddetsamma.



VARNING!

Knivar och andra spetsiga föremål måste ställas med spetsen nedåt i bestickskorgen eller läggas horisontellt i övriga korgar.



VARNING!

Akta barnen - maskindiskmedel är frätande!

Installation

Se kapitel Installation.

Vinterförvaring/transporter

Förvara diskmaskinen frostfritt och undvik långa transporter vid stark kyla. Transportera diskmaskinen upprätt eller liggande på rygg.

Överfyllnadsskydd

Överfyllnadsskyddet startar utpumpning och stänger av vattenintaget om diskmaskinens vattennivå stiger över den normala. Om skyddet utlöses visas F54 i displayen. Stäng av vattentillförseln och kontakta närmaste servicecenter.

Emballage

Emballaget skyddar produkten under transporten. Materialet i emballaget är återvinningsbart. Källsortera emballaget för att bidra till minskad råvaruförbrukning och minskat avfall. Din återförsäljare kan ta tillbaka emballaget för återvinning eller informera om närmaste återvinningsstation. Emballaget består av:

- Wellpapp av upp till 100% återvunnet material.
- Expanderad polystyren (EPS) utan tillsatser av klor och fluor.
- Reglar av obehandlat trä.
- Skyddsplast av polyeten (PE).

Kassering

Diskmaskinen är tillverkad och märkt för återvinning.

När diskmaskinen tjänat ut och ska skrotas ska den genast göras obrukbar. Dra ur kontakten och klipp av sladden så kort som möjligt.

Kontakta din kommun för information om var och hur din diskmaskin skallåtervinnas på rätt sätt.

Innan du diskar första gången

Vattnets hårdhet

För att uppnå ett bra diskresultat behöver diskmaskinen mjukt vatten (vatten med låg kalkhalt). Hårt vatten orsakar vita beläggningar på diskgodset och i diskmaskinen.

Kontrollera vattnets hårdhetsgrad

Vattnets hårdhet anges i tyska hårdhetsgrader (°dH) eller franska hårdhetsgrader (°fH).

Inkommande vatten med en hårdhetsgrad över 6°dH (9°fH) måste avhärdas. Detta görs automatiskt med hjälp av den inbyggda avhärderen. För att avhärderen ska fungera optimalt måste inställningen av den anpassas till det inkommande vattnets hårdhetsgrad. Efter att du har ställt in avhärderen, dosera disk- och spolglansmedel som om du har mjukt vatten.

Kontakta vattenverket i din kommun för att få reda på vilken hårdhetsgrad vattnet har.

Notera vattnets hårdhetsgrad: _____

Om vattnets hårdhetsgrad överstiger 50°dH (89°fH) rekommenderas att en extern avhärare ansluts.

Ökad förbrukning vid regenerering

Diskmaskinens inbyggda avhärare regenereras regelbundet för att funktionen ska bibehållas. Vid regenerering förlängs diskprogrammet samtidigt som energi- och vattenförbrukningen ökar. Hur ofta diskmaskinens avhärare regenereras beror på vilken inställning som är vald.

Exempel: Om programmet Eco körs vid en vattenhårdhet på 14 °dH (25 °fH) regenereras avhärderen med regelbundet intervall (efter 7 diskcykler), energiförbrukningen ökar med 0,015 kWh och vattenförbrukningen ökar med 2,3 liter samtidigt som programtiden förlängs med 3 minuter. Regenereringen sker under programmets huvuddisk.



VARNING!

Hårt vatten orsakar vita beläggningar på diskgodset och i diskmaskinen. Det är därför viktigt att du väljer rätt inställning av avhärderen! Se Vattenhårdhet i kapitel Inställningar.

Kör aldrig diskmaskinen med tom saltbehållare om det inkommande vattnet har en hårdhetsgrad över 6°dH (9°fH).

Ställ in Vattenhårdhet

I kapitel Inställningar beskrivs hur du ställer in avhärderen.

☞ Fyll på salt

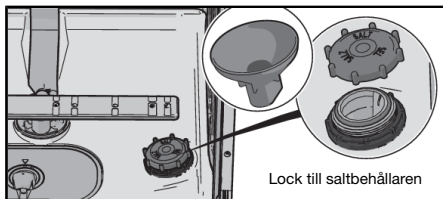

1. Skruva bort locket till saltbehållaren.
2. Sätt tratten, som följer med diskmaskinen, i behållarens påfyllningshål. Häll först i ca 1 l vatten.

3. Fyll sedan på så mycket salt, max 630 gram, att behållaren blir full. Använd grovt salt eller specialsalt för diskmaskiner.
4. Torka bort överflödigt salt, så att locket kan skruvas fast ordentligt.

För att inte riskera rostfläckar måste ett diskprogram startas direkt efter påfyllning av salt.

Ställ in Spolglansmedel

I kapitel Inställningar beskrivs hur du ställer in doseringen av spolglansmedel.

* Fyll på spolglansmedel

Torkningen går snabbare och får ett bättre resultat om man använder spolglansmedel. Du får också ett finare diskresultat med klart och fläckfritt diskgoods.

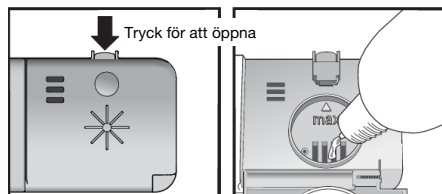

1. Öppna locket för spolglansmedel.
2. Fyll försiktigt på spolglansmedel upp till nivån markerad med **max**.
3. Torka bort eventuellt överflödigt spolglansmedel runt om behållaren.
4. Stäng locket ordentligt.

Diska mer miljövänligt

Diskmaskinen sparar energi och vatten

Vid diskning av diskgodset i en diskmaskin för hushåll används vanligtvis mindre energi och vatten än vid handdisk.

Skölj inte under rinnande vatten

Skölj inte av diskgodset under rinnande vatten, då det leder till ökad energi- och vattenförbrukning. Skrapa bara bort större matrester innan du lastar diskmaskinen.

Välj miljöanpassat diskmedel

Läs miljödeklarationerna på förpackningen!

Överdoserings av diskmedel, spolglansmedel och salt kan försämra diskresultatet och medför dessutom en extra belastning för miljön.

Diska fullastad diskmaskin

Spara energi och vatten genom att vänta med diskningen tills diskmaskinen är fullastad (se antal standardkuvert).

Diska med lägre temperatur

Är disken bara lätt smutsad kan du välja ett program med låg temperatur.

Välj diskprogram – Eco

Detta program är lämpligt för att diska normalt smutsat diskgodset och är det effektivaste programmet när det gäller kombinerad energi- och vattenförbrukning. Detta program används för att bedöma efterlevnaden av EU:s ekodesignlagstiftning.

Diskprogrammet är utvecklat för att diska effektivt med så låg energi- och vattenförbrukning som möjligt. Programmet diskar med låg temperatur under lång tid.

Välj tillval – Automatisk lucköppning

Du får ett bättre torkresultat om du använder tillvalet Automatisk lucköppning som automatiskt öppnar diskmaskinens lucka. Vänta tills diskmaskinen indikerar att programmet är slut och att diskgodset svalnat innan diskmaskinen lastas ur. (Om diskmaskinen är inbyggd måste inredningen klara eventuell kondens från diskmaskinen.)

Anslut till kallt vatten

Anslut diskmaskinen till kallt vatten om fastigheten värms upp med olja, el eller gas.

Anslutning till varmt vatten

Anslut diskmaskinen till varmt vatten (max 70 °C) om fastigheten värms upp med energisnål varmvattenberedning som exempelvis fjärrvärme, solceller eller bergvärme. Genom att välja varmvattenanslutning sparar du disktid och minskar diskmaskinens konsumtion av elenergi.

OBS!

Överskrid inte tillåten temperatur på det inkommande vattnet. Vissa material i en del husgeråd tål inte stark värme.

Lasta diskmaskinen

Ömtåligt diskgod

En del husgeråd tål inte att maskindiskas. Detta kan bero på flera saker. Vissa material tål inte stark värme, andra kan skadas av maskindiskmedlet.

Var försiktig med till exempel handgjorda föremål, ömtålig dekor, kristall/glas, silver, koppar, tenn, aluminium, trä och plast. Titta efter märkningen "Tål maskindisk".

Lastningen påverkar resultatet

Var noga med hur du lastar diskgodset för att få bästa disk- och torkresultatet till så låg energi- och vattenförbrukning som möjligt. Ge din diskmaskin de bästa förutsättningarna att komma åt och diska alla ytor samt att torka disken på bästa sätt.

- Vänd alla smutsiga ytor inåt och nedåt!
- Diskgodset ska inte ligga i eller på varandra.
- Luta diskgodset med fördjupningar, till exempel koppar, så att sköljvattnet rinner av. Detta är också viktigt för föremål i plast.
- Se till att små föremål inte ramlar igenom diskkorgen, placera dem i bestickskorgen.

OBS!

Kontrollera att spolarmarna kan rotera fritt.

Diskmaskinens korgar

Diskmaskinen är utrustad med överkorg och underkorg med bestickskorg.

Korgarnas utseende kan skilja sig beroende på diskmaskinens utförande.

Överkorg

Placera glas, koppar, skålar, assietter och fat i överkorgen. Vänd alla smutsiga ytor inåt och nedåt! Vinglas ställs i vinglashyllan och knivar läggs i knivstället till höger om sådant finns.

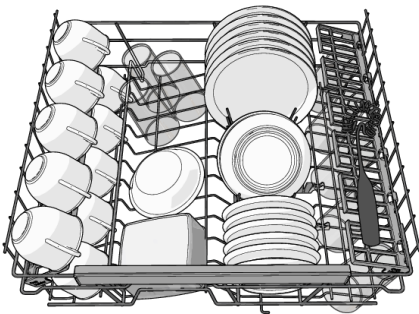

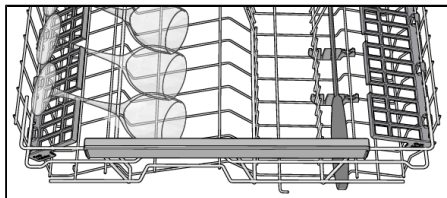

Höjning och sänkning av överkorg

1. Dra ut överkorgen.
2. Ta tag i överkorgens sidor med båda händerna och lyft upp den.
3. Lyft med båda händerna upp korgen igen och igen för att stegvis komma till nästa läge. (Överkorgen kan justeras i tre lägen.) När överkorgen är i det översta läget och lyfts upp sänks den ner till det nedersta läget. Notera att båda sidorna av korgen alltid ska vara placerade på samma höjd.

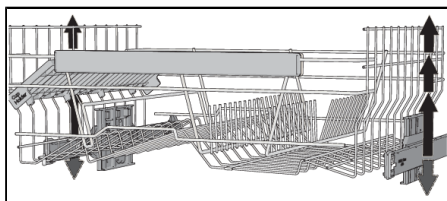

Underkorg

Placera tallrikar, assietter, uppläggningsfat, kastruller och bestick (i bestickskorgen) i underkorgen.

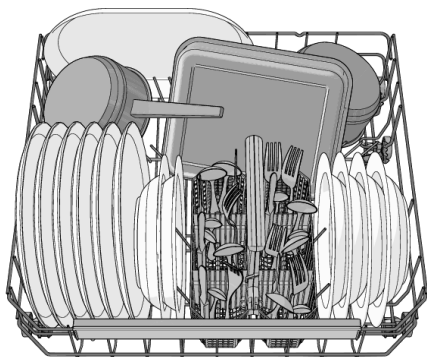

Vikpinnar

Fäll ned de fällbara vikpinnarna (tallriksstöden) vid diskning av kastruller. Frigör vikpinnarna genom att trycka fästet inåt innan läget justeras.

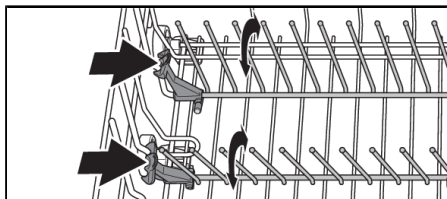

Besticksborg

Ställ besticken med skaften nedåt, förutom vassa knivar, och så spridda som möjligt. Se till att skedar inte ligger i varandra.

Besticksborgens placeras i underkorgen.

Besticksborg med lock

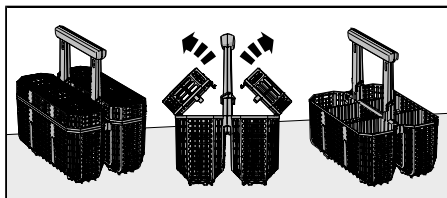

Locket på besticksborgens kan tas av.

Flexibel besticksborg

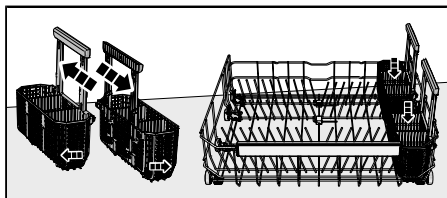

Besticksborgens är flexibel och kan delas i två delar som kan hängas på underkorgens sida.

Använda diskmaskinen

Dosera diskmedel

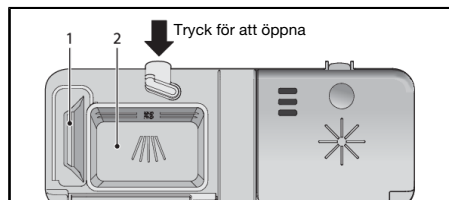

1. Fack för fördiskmedel
2. Fack för huvuddiskmedel

Diskmedel skall doseras efter vattnets hårdhetsgrad.

Följ doseringsanvisningarna på diskmedelsförpackningen. Diskmaskinen är utrustad med en avhårdare, dosera därför som om du har mjukt vatten.

Överdoserning av diskmedel kan försämra diskresultatet och medför dessutom en extra belastning för miljön.

Diskmedelsfacket ska vara torrt när diskmedel doseras. Det finns ett fack för fördisk och ett för huvuddisk. Dosera en mindre del diskmedel i facket för fördisk om pulver- eller flytande maskindiskmedel används. Kontakta diskmedelstillverkaren om du har frågor rörande diskmedel.

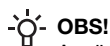

OBS!

Använd endast maskindiskmedel! Handdiskmedel får inte användas eftersom skumbildningen hindrar diskmaskinens arbete.

Diskmedelstabletter

Dela tablett i två delar om locket till doseraren är svårt att stänga. Det finns risk att diskmedlet inte doseras riktigt om locket är spänt och inte kan öppnas på rätt sätt.

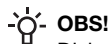

OBS!

Diskmedelstabletter rekommenderas inte i korta program (under 75 minuter). Använd då istället pulver- eller flytande maskindiskmedel.

Kombinationsdiskmedel

På marknaden finns många olika typer av kombinationsdiskmedel. Läs noga anvisningarna för dessa produkter.

I kapitel Inställningar beskrivs hur du kan aktivera TAB (3in1/ Kombimedel). Observera att salt måste fyllas på i saltbehållaren. Om du inte är nöjd med disk- och torkresultatet inaktivera inställningen TAB (3in1/ Kombimedel) samt fyll på salt, diskmedel och spolglansmedel. Se kapitel Innan du diskar första gången.

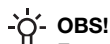

OBS!

Ett optimalt disk- och torkresultat får du genom att använda vanligt maskindiskmedel tillsammans med separat dosering av spolglansmedel och salt.

ⓘ Huvudströmbrytaren

Tryck och håll in Huvudströmbrytaren tills displayen tänds. Kontrollera även att vattenkranen är öppen.

PROGRAMS - Välj program

Välj program beroende på typ av diskods och hur smutsigt det är. Eco är alltid förvalt.

Tryck en eller flera gånger på Programväljaren tills önskad programsymbol aktiveras.

eco

55° **Eco**

Detta program är lämpligt för att diska normalt smutsat diskods och är det effektivaste programmet när det gäller kombinerad energi- och vattenförbrukning. Detta program används för att bedöma efterlevnaden av EU:s ekodesignlagstiftning.

auto

45-65° **Autodisk**

Diskmaskinen känner av hur smutsig disken är och anpassar vattenförbrukning och temperatur därefter. Vid nyinstallation behöver programmet köras fem gånger innan det helt anpassat sig och ger bästa resultat.

auto

45-65° +  +  **QuickIntensive**¹⁾

QuickIntensive (Autodisk + SpeedWash + Automatisk lucköppning) är ett effektivt program för lätt intorkade matrester. (Programmet är inte avsett för inbränd mat, till exempel gratängformar.)



70° **Grytdisk**

Ett program med hög temperatur som löser fett på hårt smutsat diskods som till exempel kastruller, grytor och gratängformar. Om diskmaskinen inte fylls av sådan disk, kan du fylla på med tallrikar och så vidare.



55° **Snabb 1t**

Ett snabbt program för lätt intorkade matrester. (Programmet är inte avsett för inbränd mat, till exempel gratängformar.)

I kombination med SpeedWash blir programmet kortare (15 minuter).



45° **Glas**

Ett skonsamt diskprogram med låg temperatur för att diska ömtåliga föremål i kristall/glas. Tänk på att vara sparsam med doseringen av diskmedel och att placera föremålen så att de inte stöter samman under diskningen. Se även Ömtåligt diskods i kapitel Lasta diskmaskinen. Porslin som just använts utan intorkade matrester går också bra att diska med detta program.

clean **Självrengörande program**

Självrengörande program för hygienisk rengöring av diskmaskinens innerbehållare samt spolarmar och spolrör.

Programmet ska köras (utan disk i maskinen) med vanligt maskindiskmedel eller med citronsyra. På marknaden finns även rengöringsmedel anpassat för diskmaskin. För rengöring av kalkavlagringar se Innerbehållare i kapitel Skötsel och rengöring.

¹⁾ Programtid 90 minuter.

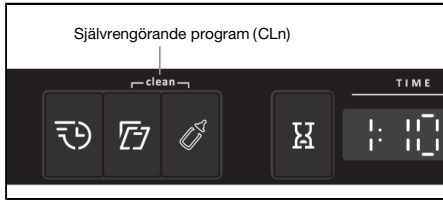

Tryck och håll in tillvalsknapparna för Självrengörande program för att aktivera programmet. Självrengörande program startar när luckan stängs.

- Välj tillval

För att välja ett tillval tryck på någon av tillvalsknapparna tills tillvalet aktiveras. Vilka tillval du kan välja varierar mellan programmen och vissa tillval kan ej kombineras (tillgängliga tillval är svagt upplysta).

SpeedWash

Detta tillval reducerar programtiden, men förbrukar mer energi och vatten.

Automatisk lucköppning²⁾

Diskmaskinens lucka öppnas automatiskt, vilket förbättrar programmets torkning. Vänta tills diskmaskinen indikerar att programmet är slut och att diskgodset svalnat innan diskmaskinen lastas ur. (Om diskmaskinen är inbyggd måste inredningen klara eventuell kondens från diskmaskinen.)

Torktiden för tillvalet Automatisk lucköppning varierar mellan olika program.

OBS!

För bästa torkresultat, stäng inte luckan innan torkfasen är avslutad och maskinen automatiskt stängs av.

WARNING!

Diskmaskinens lucka får inte blockeras eller stängas när den öppnas automatiskt. Det kan förstöra lucklåsets funktion. Vänta minst 5 minuter innan du stänger luckan.

Extra hygien

Tillvalet är anpassat för extra höga hygienkrav, exempelvis vid diskning av nappflaskor och skärbrädor. Temperaturen höjs både i huvuddisken och i den sista sköljningen.

Fördröjd start

Vid val av Fördröjd start kommer diskmaskinen att starta 1-24 timmar efter det att du har stängt luckan.

1. Tryck en gång på knappen för att aktivera Fördröjd start. Tryck flera gånger eller håll in knappen för att ställa in önskat antal timmar.
2. Stäng luckan, diskmaskinen räknar ner med 1 timma åt gången och startar vid vald fördröjning.

Om du vill avbryta tillvalet Fördröjd start, öppna luckan, tryck och håll in Huvudströmbrytaren tills displayen släcks.

²⁾ Tillvalet Automatisk lucköppning är för vissa program förvalt från fabrik.

Starta diskmaskinen

Stäng luckan för att starta diskmaskinen. Om Huvudströmbrytaren är påslagen startar diskmaskinen automatiskt när luckan stängs.

TIME - Återstående tid

När du valt program och tillval, visas hur lång tid programmet tog förra gången det kördes.

Om du vill avbryta eller byta program

Öppna luckan, tryck och håll in Huvudströmbrytaren tills displayen släcks, om du vill byta program sedan du startat diskmaskinen. Fyll på nytt diskmedel om luckan till doserarens diskmedelsfack öppnats. Tryck därefter på Huvudströmbrytaren igen, välj ett nytt program och stäng luckan.

Om du vill lasta i mer diskgoods

Öppna luckan. Diskmaskinen stannar automatiskt. Ställ in disken och stäng luckan. Efter en paus, fortsätter diskmaskinen där den slutade.

Om diskmaskinen stängs av vid strömavbrott

Om diskprogrammet inte är avslutat fortsätter det avbrutna programmet när diskmaskinen får ström igen.

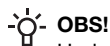

Under torkningen avbryts programmet om strömmen stängs av eller om luckan är öppen i mer än 2 minuter.

Efter avslutat program

Diskmaskinen stängs automatiskt av efter avslutat program. Stäng av vattenkranen efter varje användning.

Så får du det bästa torkresultatet

- Lasta diskmaskinen full.
- Luta diskgoods med fördjupningar, till exempel koppar, så att sköljvattnet rinner av. Detta är också viktigt för föremål i plast.
- Fyll på eller öka doseringen av spolglansmedel.
- Aktivera tillvalet Automatisk lucköppning.
- Låt diskgodset svalna innan det tas ut.

Lasta ur diskmaskinen

Varmt porslin är extra ömtåligt. Låt diskgodset svalna i diskmaskinen innan det tas ut.

Lasta ur underkorgen först för att undvika att eventuellt vatten droppar från överkorgen ner på diskgodset i underkorgen.

Programtabell

| PROGRAMS - Program | Diskmedel, fack 1 / 2 (ml) | - Tillval | Fördiskar | Huvuddisk | Antal skölj- jar | Sista skölj- ning | Förbrukningsvärdet ¹⁾ | | |
|-----------------------|----------------------------------|---------------------------|-----------|-----------|---------------------|----------------------|----------------------------------|--------------------|-----------------------|
| | | | | | | | Disktid (ca tim:min) | Energi (ca kWh) | Vattenför- br. (L) |
| Eco ²⁾ | --- / 25 | Automatisk lucköppning | 0 | 55 °C | 2 | 48 °C | 3:25 | 0,72 | 8,9 |
| Autodisk | --- / 25 | Automatisk lucköppning | 1-3 | 50-65 °C | 2-3 | 65 °C | 2:10-2:50 | 0,9-1,5 | 8,5- 17 |
| Grytdisk | 10 / 25 | | 2 | 70 °C | 2 | 70 °C | 2:55 | 1,6 | 14,5 |
| Snabb 1t | --- / 25 | | - | 55 °C | 2 | 65 °C | 1:00 | 0,8 | 8,5 |
| Glas | --- / 20 | | - | 45 °C | 2 | 50 °C | 1:40 | 0,7 | 8 |

1) Förbrukningsvärdena varierar beroende på temperatur på inkommande vatten, rumstemperatur, lastmängd, valda tilläggfunktioner med mera. Värdena för programmet Eco är exakta, övriga kan ses som vägledande.

2) Detta program är lämpligt för att diska normalt smutsat disk gods och är det effektivaste programmet när det gäller kombinerad energi- och vattenförbrukning. Detta program används för att bedöma efterlevnaden av EU:s ekodesignlagstiftning.

Inställningar

Öppna menyn för inställningar:

- 1 Öppna först luckan. Stäng av maskinen. Tryck och håll in Huvudströmbrytaren tills displayen tänds.
- 2 Inom 10 sekunder;
- tryck och håll in Programväljaren och tillvalsknappen för SpeedWash tills menyn för inställningar öppnas.
- 3 Displayen visar menyn för inställningar (aktuell inställning samt aktuellt inställningsvärde).
(Lämna menyn genom att bläddra igenom menyn eller trycka på Huvudströmbrytaren.)

Navigera i menyn för inställningar:

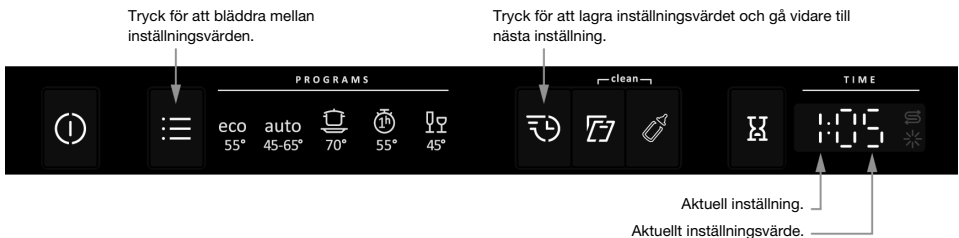

Du kan nu göra följande inställningar:

| Inställningar | Alternativ | | | | | | | | | | |
|----------------------|------------------------|--|----------------------|------------------------|---------------------------|--------|--------|------|--------|----------|------|
| 1 Spolglansmedel | 1:00 - 1:05 | Inställning för dosering av spolglansmedel. Öka doseringen av spolglansmedel: <ul style="list-style-type: none">• Om diskgodset har vattenfläckar. Minska doseringen av spolglansmedel: <ul style="list-style-type: none">• Om diskgodset har en vit/blå kladdig film.• Om diskgodset har ränder.• Vid skumbildning. Om man har mycket mjukt vatten kan man späda spolglansmedlet med hälften vatten. <p><i>Förvalt från fabrik: 05</i></p> | | | | | | | | | |
| 2 Vattenhårdhet | 2:00 - 2:09 | Inställning av avhårdaren. Välj inställning beroende på det inkommande vattnets hårdhetsgrad. Det är viktigt att inställningen är korrekt! | | | | | | | | | |
| | | <table border="1"><thead><tr><th>Tyska hårdhetsgrader</th><th>Franska hårdhetsgrader</th><th>Rekommenderad inställning</th></tr></thead><tbody><tr><td>0-5°dH</td><td>0-9°fH</td><td>2:00</td></tr><tr><td>6-8°dH</td><td>10-14°fH</td><td>2:01</td></tr></tbody></table> | Tyska hårdhetsgrader | Franska hårdhetsgrader | Rekommenderad inställning | 0-5°dH | 0-9°fH | 2:00 | 6-8°dH | 10-14°fH | 2:01 |
| Tyska hårdhetsgrader | Franska hårdhetsgrader | Rekommenderad inställning | | | | | | | | | |
| 0-5°dH | 0-9°fH | 2:00 | | | | | | | | | |
| 6-8°dH | 10-14°fH | 2:01 | | | | | | | | | |

| Inställningar | Alternativ | | | |
|------------------------------------|------------------------|---|-------------------------------|----------------------------------|
| | | Tyska hårdhetsgrader | Franska hårdhetsgrader | Rekommenderad inställning |
| | | 9-11°dH | 15-20°fH | 2:02 |
| | | 12-14°dH | 21-25°fH | 2:03 |
| | | 15-19°dH | 26-34°fH | 2:04 |
| | | 20-24°dH | 35-43°fH | 2:05 |
| | | 25-29°dH | 44-52°fH | 2:06 |
| | | 30-39°dH | 53-70°fH | 2:07 |
| | | 40-49°dH | 71-88°fH | 2:08 |
| | | 50°dH | 89°fH | 2:09 |
| | | <p>Glöm inte att fylla på salt i saltbehållaren efter att du ställt in avhårdaren på 2:01 - 2:09.</p> <p><i>Vid inkommande vatten med en hårdhetsgrad under 6°dH (9°fH), välj 2:00. Avhårdaren inaktiveras och salt behöver inte fyllas på.</i></p> <p><i>Förvalt från fabrik: 04</i></p> | | |
| 3 TAB (3in1/ Kombimedel) | 3:00 (Av) 3:01 (På) | <p>Vid användning av så kallade 3in1/ Kombimedel kan du aktivera denna inställning. Diskprogrammen anpassas då automatiskt så att bästa möjliga disk- och torkresultat alltid erhålles. Om inställningen är aktiverad behöver man inte fylla på spolglansmedel eftersom tillvalet stänger av doseringen för spolglansmedel. Den sänker även doseringen av salt i avhårdaren. Observera att salt måste fyllas på i saltbehållaren.</p> <p>För att erhålla ett gott diskresultat är det mycket viktigt att undersöka vilket slags diskmedel eller kombiprodukt det handlar om! Läs noga på diskmedelsförpackningen hur diskmedlet ska användas. Bruksanvisning eller upplysningar på förpackningen måste beaktas!</p> | | |

Skötsel och rengöring

✱ Fyll på spolglansmedel

När spolglansmedlet är slut och behöver fyllas på lyser ovanstående symbol i displayen.

Efter påfyllning kan det dröja lite innan symbolen slocknar.

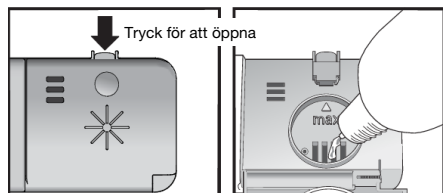

1. Öppna locket för spolglansmedel.
2. Fyll försiktigt på spolglansmedel upp till nivån markerad med **max**.
3. Torka bort eventuellt överflödigt spolglansmedel runt om behållaren.
4. Stäng locket ordentligt.

⊞ Fyll på salt

När saltet är slut och behöver fyllas på lyser ovanstående symbol i displayen.

Efter påfyllning kan det dröja lite innan symbolen slocknar.

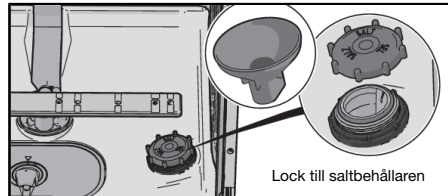

1. Skruva bort locket till saltbehållaren.
2. Sätt tratten, som följer med diskmaskinen, i behållarens påfyllningshål. (Vatten behövs bara första gången.)
3. Fyll sedan på så mycket salt, max 630 gram, att behållaren blir full. Använd grovt salt eller specialsalt för diskmaskiner.
4. Torka bort överflödigt salt, så att locket kan skruvas fast ordentligt.

⚠ **VARNING!**

För att inte riskera rostfläckar måste ett diskprogram startas direkt efter påfyllning av salt.

Häll aldrig maskindiskmedel i saltbehållaren. Detta leder till att avhårdaren förstörs!

Rengör silar

Grovsil

I grovsilen samlas större matrester, som inte utan vidare kan passera avloppspumpen. Töm grovsilen vid behov. Rengöringen ska göras med regelbundet intervall beroende på hur ofta diskmaskinen används.

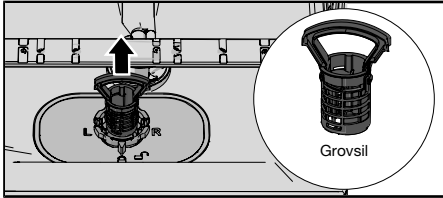

1. Lyft grovsilen rakt upp med hjälp av handtaget.
2. Töm grovsilen.
3. Sätt tillbaka grovsilen. Tryck ner tills det klickar till.

Finsil

Det som samlas på finsilen spolats automatiskt av vid varje diskomgång. Rengör finsilen vid behov. Rengöringen ska göras med regelbundet intervall beroende på hur ofta diskmaskinen används.

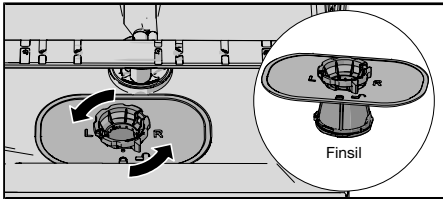

1. Vrid låsringen moturs och lyft finsilen rakt upp.
2. Rengör finsilen.
3. Sätt tillbaka finsilen och vrid låsringen medurs till stoppläget. Kontrollera att kanterna tätar ordentligt. Glöm inte att sätta tillbaka grovsilen!



OBS!

Diskresultatet kan påverkas om grovsilen och finsilen inte är rätt monterade. Diskmaskinen får inte användas utan att silarna är monterade!



OBS!

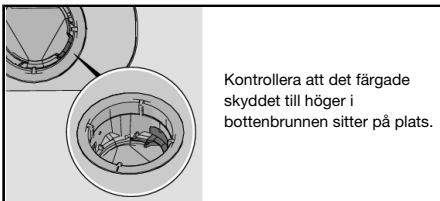

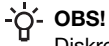
**OBS!**

Diskresultatet kan påverkas om grovsilen och finsilen inte är rätt monterade. Diskmaskinen får inte användas utan att silarna är monterade!

Rengör spolarmar

Hål och lagringar kan ibland bli igensatta. Peta bort skräpet med en nål eller liknande. Spolarmarna har även hål på undersidan.

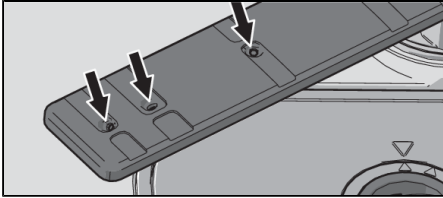

För att underlätta rengöringen kan du lossa spolarmarna. Glöm inte att montera fast dem ordentligt efteråt.

Undre spolarm

- Dra den undre spolarmen rakt upp för att lossa den.

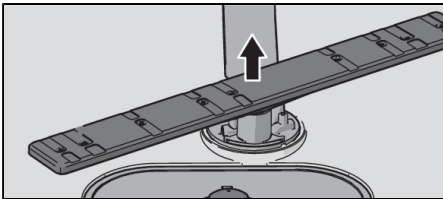

Övre spolarm

1. Dra ut överkorgen.
2. Skruva spolarmslagringen motsols för att lossa spolarmen från överkorgen.

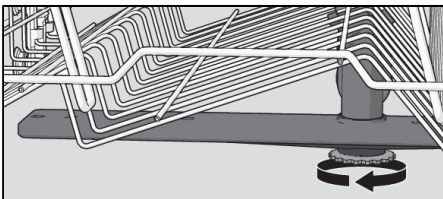

Rengör diskmaskinens in- och utsida

Lucka och lucktätning

Öppna luckan. Rengör luckans sidor och lucktätningen regelbundet med en lätt fuktad trasa. Rengör lucktätningen i diskmaskinens nedre framkant med en diskborste.

Display och knappar

Håll displayen och knapparna rena från smuts. Torka vid behov av dem med en torr eller lätt fuktad trasa. Använd aldrig rengöringsmedel – det kan repa ytan.

Stäng av diskmaskinen med Huvudströmbrytaren vid rengöring av knapparna för att undvika ofrivilliga knapptryckningar.

Innerbehållare

Diskmaskinens innerbehållare är tillverkad av rostfritt stål och hålls ren genom normal användning (med regelbundet intervall).

Om du har kalkhaltigt (hårt) vatten kan det bildas kalkavlagringar i diskmaskinen. Kör i så fall programmet Självrengörande program med två matskedar citronsyra i diskmedelsfacket (utan diskgoods i maskinen). På marknaden finns även rengöringsmedel anpassat för diskmaskin.

Åtgärda stopp

Åtgärda stopp i avloppspumpen

Om det finns vatten kvar i diskmaskinen efter avslutat program kan avloppspumpen vara blockerad av främmande föremål. Dessa kan du enkelt ta bort.

1. Stäng av maskinen med Huvudströmbrytaren och dra ur stickkontakten ur vägguttaget.
2. Ta bort grovsilen och finsilen.
3. Ös ur vattnet ur diskutrymmet.
4. För att kunna inspektera avloppspumpen ta bort det färgade skyddet till höger i bottenbrunnen.
5. Snurra för hand pumphjulet som är placerat bakom skyddet. Ta försiktigt bort eventuella föremål.
6. Montera tillbaka skyddet för avloppspumpen samt finsilen och grovsilen.
7. Sätt in stickkontakten i vägguttaget.

Om diskmaskinen ändå inte går att starta och ett surrande ljud hörs har överfyllnadsskyddet aktiverats.

- Stäng av vattnet.
- Dra ur stickkontakten ur vägguttaget.
- Ring service.

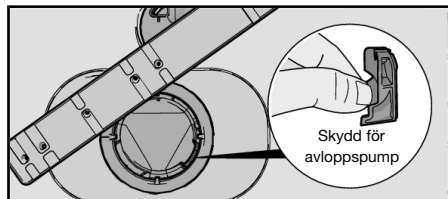

OBS!

Glöm inte montera tillbaka skyddet för avloppspumpen.

Åtgärda stopp i inloppsslangens sil

Om det finns små partiklar i det inkommande vattnet kan inloppsslangens yttre sil blockeras, vilket leder till Vattenintagsfel.

1. Stäng av maskinen med Huvudströmbrytaren och dra ur stickkontakten ur vägguttaget.
2. Stäng av vattenkranen.
3. Skruva loss inloppsslangen.
4. Dra försiktigt ur inloppsslangens yttre sil och rengör den.
5. Sätt tillbaka silen och kontrollera att packningen sitter rätt.

6. Skruva fast inloppsslagen.
7. Sätt i stickkontakten i vägguttaget och öppna vattenkranen. Låt trycket stå på en stund och kontrollera att anslutningen är tät.

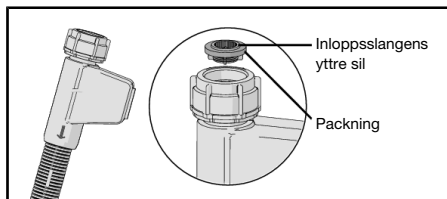

Felsökning

| Typ av fel i display | | Åtgärd |
|----------------------|-----------------|---|
| F10 | Överfullnad | Rensa avloppspumpen. Se kapitel Skötsel och rengöring. Om problemet kvarstår ring service. |
| F11 | Uttömningsfel | Se ”Vatten kvar i diskmaskinen” i tabellen ”Problem” nedan. Om problemet kvarstår ring service. |
| F12 | Vattenintagsfel | Kontrollera att vattenkranen är öppen. Kontrollera att yttre silen på inloppsslangen inte är blockerad. Se Åtgärda stopp i inloppsslangens sil i kapitel Skötsel och rengöring. Om problemet kvarstår ring service. |
| F40 | Ventilläckage | Stäng av vattenkranen och ring service. |
| F52 | Vattennivåfel | Rensa grovsil och finsil. Kontrollera att yttre silen på inloppsslangen inte är blockerad. Om problemet kvarstår ring service. |
| F54 | Överfullnad | Stäng av vattenkranen och ring service. |
| F56 | Cirkulationsfel | Ring service. |
| F67 | Vattenintagsfel | Kontrollera att vattenkranen är öppen. Kontrollera att yttre silen på inloppsslangen inte är blockerad. Se Åtgärda stopp i inloppsslangens sil i kapitel Skötsel och rengöring. Om problemet kvarstår ring service. |

Tryck på valfri knapp för att ta bort felmeddelandet.

| Problem | Tänkbara orsaker | Åtgärd |
|-----------------------------------|---|--|
| Knapparna reagerar inte på tryck. | Du har tryckt på knapparna för snabbt efter att du öppnat luckan. | Vänta en stund och prova igen. |
| | Smuts på knapparna. | Rengör med torr eller lätt fuktad trasa. |
| | Luckan är stängd. | Öppna luckan. Knapparna reagerar endast på knapptryckningar när luckan är öppen. |
| Luckan går inte att stänga. | Korgarna sitter inte i rätt läge. | Kontrollera att korgarna är i rätt horisontalläge. |
| | | Kontrollera att diskgodsets inte hindrar diskorgarna från att skjutas in i rätt läge. |
| | Lucklåset hakar inte i och låser. | Kontrollera lucklåset. Om det inte hakar i och låser, öppna luckan. Tryck och håll in knappen för tillvalet Automatisk lucköppning tills knappen börjar blinka. Vänta tills den slutar blinka (60 sekunder). Stäng luckan. Kontrollera att lucklåset hakar i och låser. |

| Problem | Tänkbara orsaker | Åtgärd |
|---|---|--|
| Diskmaskinen startar inte. | Luckan är inte ordentligt stängd. | Kontrollera. |
| | Du har öppnat diskmaskinen för att stoppa i mer disk under ett pågående program. | Stäng luckan och vänta. Efter en paus fortsätter diskmaskinen där den slutade. |
| | Lucklåset har inte hakat i och låst. | Kontrollera lucklåset. Om det inte hakar i och låser, öppna luckan. Tryck och håll in knappen för tillvalet Automatisk lucköppning tills knappen börjar blinka. Vänta tills den slutar blinka (60 sekunder). Stäng luckan. Kontrollera att lucklåset hakar i och låser. |
| | En propp/ säkring har löst ut. | Kontrollera. |
| | Stickkontakten sitter inte i vägguttaget. | Kontrollera. |
| | Vattenkranen är stängd. | Kontrollera. |
| | Överfyllnad/läckage. | Kontrollera. |
| | Ett surrande ljud (avloppspumpen) hörs från diskmaskinen, som ej upphör när strömmen bryts med Huvudströmbrytaren. | Stäng av vattenkranen. Dra ur kontakten och ring därefter service. |
| Kontrollera att inte tillvalet Fördröjd start är inkopplat. | Tryck och håll in Huvudströmbrytaren tills displayen släcks om du vill avbryta tillvalet Fördröjd start. Starta diskmaskinen på nytt. | |
| Disken är inte ren. | Spolarmarna går inte runt. | Lyft av armarna och gör rent. Kontrollera att diskgoods inte hindrar spolarmarna. |
| | Spolarmarnas hål eller lagringar är igensatta. | Rengör spolarmarna. Se kapitel Skötsel och rengöring. |
| | Felaktigt diskprogram. | Välj ett program med hög temperatur som löser fett på hårt smutsat diskgoods, t ex Grytdisk. |
| | Felaktig dosering av diskmedel. | Dosera efter vattnets hårdhetsgrad. Kraftig över- eller underdosering medför försämrat diskresultat. |
| | Gammalt diskmedel. Diskmedel är färskvara. | Undvik storförpackningar. |
| | Felaktig lastning av diskmaskinen. | Täck inte porslin med stora skålar eller dylikt. Undvik att placera mycket höga glas i hörnen av korgarna. |

| Problem | Tänkbara orsaker | Åtgärd |
|--|--|--|
| | Glas och koppar har välvt under diskningen. | Ställ diskgodset stadigt. |
| | Silarna är inte korrekt monterade. | Kontrollera att silarnas handtag är låst i stoppläget. |
| | Skyddet för avloppspumpen saknas. | Kontrollera att det färgade skyddet till höger i bottenbrunnen sitter på plats. Se kapitel Skötsel och rengöring. |
| Fläckar på rostfritt eller silver. | Vissa matrester såsom senap, majonnäs, citron, vinäger, salt och dressing kan orsaka fläckar på rostfritt stål om det lämnas kvar en längre tid. | Skölj bort den här sortens matrester om du inte ska starta diskmaskinen på en gång. Använd gärna programmet Snabb 1t med tillvalet SpeedWash. |
| | Allt rostfritt kan ge fläckar på silver om de kommer i kontakt under diskningen. Även aluminium kan orsaka fläckar på diskgodset. | För att undvika fläckar samt att diskgodset mattas separera diskgodset av olika metaller som till exempel silver, rostfritt och aluminium. |
| Fläckar eller slöja på diskgodset. | Avhärdaren läcker salt. | Kontrollera att saltlocket är ordentligt åtskruvat. Annars ring service. |
| | Felaktigt inställd avhärdare. | Se kapitel Inställningar. |
| | Felaktigt inställd dosering för spolglansmedel. | Se kapitel Inställningar. |
| | Saltbehållaren är tom. | Fyll på salt. Se kapitel Innan du diskar första gången. |
| | 3in1/ Kombimedel används och inställningen TAB (3in1/ Kombimedel) är aktiverad. | Inaktivera inställningen TAB (3in1/ Kombimedel) samt fyll på salt och spolglansmedel. |
| | För hög temperatur och/eller för mycket diskmedel kan orsaka så kallad etsning på kristallglas. Detta kan tyvärr inte åtgärdas, bara förebyggas. | Diska kristallglas i låg temperatur och dosera diskmedel med försiktighet. Kontakta diskmedelstillverkaren. |
| Diskgodset har en vit/blå kladdig film. | För hög dosering av spolglansmedel. | Sänk doseringen. Se under kapitel Innan du diskar första gången och Inställningar. Om vattnet är mycket mjukt kan du eventuellt späda ut spolglansmedlet med hälften vatten. |
| Fläckar som är kvar efter diskningen. | Läppstift och te kan vara svårt att diska bort. | Byt till ett diskmedel med blekmedel. |
| Rester av diskmedel är kvar i diskmedelsfacket efter diskningen. | Diskmedelsfacket var fuktigt när diskmedel doserades. | Diskmedelsfacket ska vara torrt när diskmedel doseras. |

| Problem | Tänkbara orsaker | Åtgärd |
|--|---|---|
| Slamrande ljud vid diskning. | Dysken är inte rätt placerad eller spolarmarna går inte runt. | Kontrollera att diskgodset står stadigt. Snurra på spolarmarna för att se att de går runt. |
| Vatten kvar i diskmaskinen. | Silarna är igensatta. | Rensa grovsil och finsil. |
| | Silarna är inte korrekt monterade. | Kontrollera att silarnas handtag är låst i stopplåget. |
| | Föremål i avloppspumpen. | Rensa avloppspumpen. Se kapitel Skötsel och rengöring. |
| | Skyddet för avloppspumpen saknas. | Kontrollera att det färgade skyddet till höger i bottenbrunnen sitter på plats. Se kapitel Skötsel och rengöring. |
| | Veck på avloppsslangen. | Kontrollera att slangens inte har några veck eller skarpa böjar. |
| | Stopp i avloppsslangen. | Lossa avloppsslangen där den är ansluten till diskbänkens vattenlås. Kontrollera att inget skräp har fastnat och att anslutningens innerdiameter är minst 14 mm. |
| Dålig lukt i diskmaskinen. | Smuts kring lister och hörn. | Gör rent med en diskborste och låglöddrande rengöringsmedel. |
| | Program med låg temperatur är valt under en längre tid. | Kör ett program med högre temperatur cirka 1 gång i månaden. Eller välj det självrengörande programmet. Se Självrengörande program i kapitel Använda diskmaskinen. |
| Fettavlagringar i diskmaskinen. | Program med låg temperatur är valt under en längre tid. | Välj ett program med hög temperatur som löser fett på hårt smutsat diskgodset, t ex Grytdisk. Eller kör ett självrengörande program. Se Självrengörande program i kapitel Använda diskmaskinen. |
| Diskgodset blir inte tillräckligt torrt. | Tillvalet Automatisk lucköppning är inte aktiverat. | Aktivera tillvalet Automatisk lucköppning. |
| | Diskmaskinen är inte fullastad. | Lasta diskmaskinen full. |
| | Spolglansmedlet är slut eller inställt på för låg dosering. | Fyll på eller öka doseringen av spolglansmedel. Se under kapitel Innan du diskar första gången och Inställningar. |
| | 3in1/ Kombimedel används och inställningen TAB (3in1/ Kombimedel) är aktiverad. | Inaktivera inställningen TAB (3in1/ Kombimedel) samt fyll på salt och spolglansmedel. |

Installation

[mm]

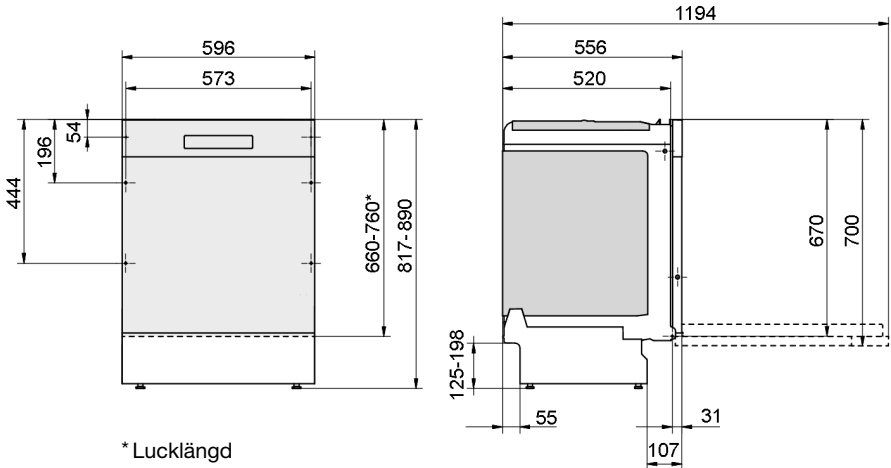

Nominella mått. Variationer kan förekomma.

Det är viktigt att du läser igenom och följer de instruktioner och anvisningar som finns nedan. Utför installation och anslutning enligt den separata installationsanvisningen.

Säkerhetsanvisningar

- Anslutning till el, vatten och avlopp ska utföras av en person med erforderlig kompetens.
- Följ alltid gällande bestämmelser för vatten, avlopp och el.
- Var försiktig vid installationen! Använd skyddshandskar! Var alltid två stycken!
- Placera ett läckageskydd på golvet under diskmaskinen för att förebygga eventuella vattenläckage.
- Innan du skruvar fast diskmaskinen, provkör diskmaskinen med programmet Snabb 1t med tillvalet SpeedWash. Kontrollera att diskmaskinen tar in vatten och tömmer. Kontrollera även att det inte förekommer några läckage vid anslutningarna.

WARNING!

Stäng av vattentillförseln när du installerar diskmaskinen!

Stickkontakten måste vara urdragen eller eluttaget spänningslöst under arbetet!

Uppställning

- Inbyggnads- och anslutningsmått finns i den separata installationsanvisningen. Kontrollera att alla mått stämmer innan du börjar installera. Notera att påhängsluckans höjd kan justeras för att anpassas till övrig inredning.
- Se till att underlaget är stadigt. Justera de ställbara fötterna så att diskmaskinen står vågrätt.
- Om diskmaskinen är inbyggd måste inredningen klara eventuell kondens från diskmaskinen.
- Montera skyddsfilm (bifogas dokumentsats) under bänkskivan. Skyddsfilmens funktion är att skydda bänkskivan från fukt.

- Kontrollera att diskmaskinen installeras så att luckan kan öppnas fritt. Annars kan lucklåsets funktion störas.
- Notera att luckfjädrarna kan behöva justeras när påhängsluckan har monterats. Justera vänster och höger luckfjäder lika mycket tills luckan är jämt balanserad.

Anslutning till avlopp

Se i den separata installationsanvisningen för nödvändiga uppgifter.

Denna diskmaskin är lämplig att installeras i en upphöjd inbyggnad (för att få en arbetsvänlig höjd). Det betyder att diskmaskinen kan placeras så att avloppsslangen mynnar ut på en lägre nivå än diskmaskinens botten, exempelvis att den leds direkt till golvvbrunn. Diskmaskinen är försedd med en integrerad skyddsanordning, som förhindrar att den töms på vatten under diskfasen.

Avloppsslangen kan även ledas till en anslutningsnippel vid diskbänkens vattenlås. Anslutningsnippelns invändiga diameter måste vara minst 14 mm.

Avloppsslangen får förlängas med högst 3 m (den totala längden på avloppsslangen får ej överstiga 4,5 m). Eventuella skarvkopplingar och skarvrör måste ha en inre diameter av minst 14 mm. Helst ska man dock ersätta avloppsslangen med en ny utan skarv.

Ingen del av avloppsslangen får ligga högre än 950 mm över diskmaskinens botten.

Montera avloppsslangen med en slangklämma. Se till att avloppsslangen inte veckar sig.

Anslutning till vatten

Använd endast den inloppsslang som levereras med diskmaskinen. Återanvänd inte gamla eller andra lösa slangar.

Det måste finnas en vattenkran (avstängningskran) på tillloppsledningen. Vattenkranen ska placeras lättåtkomlig, så att vattnet kan stängas av om diskmaskinen måste flyttas.

När installationen är klar, öppna vattenkranen och låt trycket stå på en stund. Kontrollera att alla anslutningar är täta.

Anslutning till kallt vatten

Anslut diskmaskinen till kallt vatten om fastigheten värms upp med olja, el eller gas.

Anslutning till varmt vatten

Anslut diskmaskinen till varmt vatten (max 70 °C) om fastigheten värms upp med energisnål varmvattenberedning som exempelvis fjärrvärme, solceller eller bergvärme. Genom att välja varmvattenanslutning sparar du disktid och minskar diskmaskinens konsumtion av elenergi.

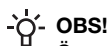

OBS!

Överskrid inte tillåten temperatur på det inkommande vattnet. Vissa material i en del husgeråd tål inte stark värme. Se Ömtåligt disk gods i kapitel Lasta diskmaskinen.

Anslutning till el

Information om den elektriska anslutningen hittar du på typskylten. Dessa uppgifter måste stämma överens med elnätets data.

Diskmaskinen skall anslutas till ett jordat uttag.

Vägguttaget för elanslutning ska placeras utanför installationsutrymmet för att vara lättåtkomligt efter installation av diskmaskinen. Använd ej förlängningsladd!



OBS!

Byte av elkabel samt reparation och underhåll som berör säkerhet eller prestanda ska utföras av tillverkarens servicecenter eller någon med liknande fackmannamässig behörighet.

Service

Läs kapitel Felsökning innan du kontaktar service. Om det har uppstått ett fel som du själv inte kan åtgärda kontakta närmaste servicecenter för fackmannamässig reparation, se www.gorenje.com. På hemsidan hittar du även information om hur länge reservdelar finns tillgängliga samt vad du kan reparera själv.

Vid kontakt ange uppgifterna på typskylten. Notera artikelnummer (1) och serienummer (2).

Notera att icke-professionella reparationer kan riskera användarens säkerhet samt påverka garantin.

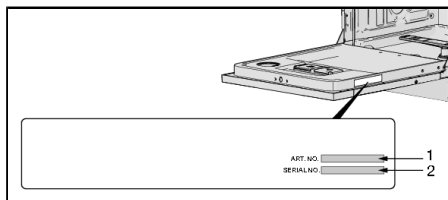

Teknisk data och energimärkning

Teknisk data

| | |
|-----------------------|---------------------|
| Höjd: | 817-890 mm |
| Bredd: | 596 mm |
| Djup: | 556 mm |
| Vikt: | 35 kg ¹⁾ |
| Vattentryck: | 0,03–1,0 MPa |
| Elektrisk anslutning: | Se typskylt |
| Anslutningseffekt: | Se typskylt |

¹⁾ Vikten kan variera på grund av olika specifikationer.

Information för konsument

Information om din produkt finns på www.gorenje.com, där hittar du också en länk till EU:s produkt databas EPREL. Eller gå direkt till <https://eprel.ec.europa.eu>. Följ instruktionerna för att söka på modellnamn.

Se uppgifterna på typskylten. Notera modellnamn (3).

Information för testinstitut

Information om denna produkt finns på EU:s produkt databas EPREL och kan även beställas via e-post dishwashers@appliance-development.com.

Vid förfrågan ange uppgifterna på typskylten. Notera artikelnummer (1), serienummer (2) och modellnamn (3).

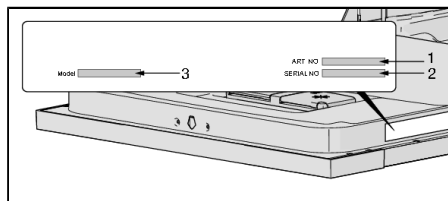

gorenje

GORENJE gospodinjski aparati, d.o.o. • Partizanska 12, 3320 Velenje, Slovenia
Phone: +386 (0)3 899 10 00 • Fax: +386 (0)3 899 28 00 • www.gorenje.com



828972-a5



Rätten till ändringar förbehålles.