

gorenje

HU

Üzemeltetési utasítások Mosogatógép

GS671C60W

GS671C60X

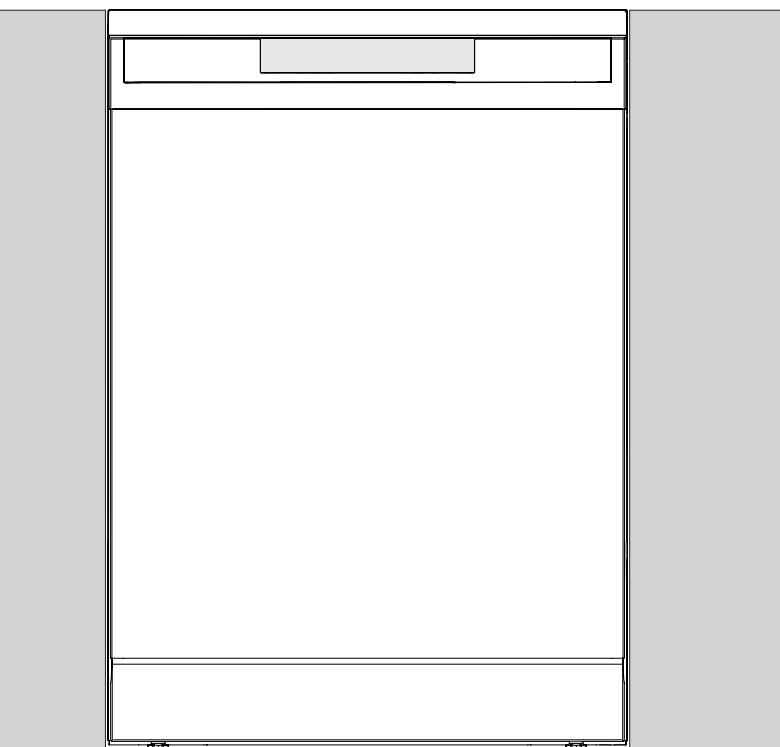

Tartalomjegyzék

Az Ön mosogatógépe	4
Biztonságra vonatkozó utasítások	5
Beszerelés	6
Téli tárolás/szállítás	6
Túlfolyás elleni védelem	6
Csomagolóanyag	6
Ártalmatlanítás	6
Az első használatba vétel előtt	7
Vízkeménység	7
Állítsa be Vízkeménység	7
A rekesz feltöltése sóval	7
Állítsa be Öblítőszer	8
Öblítőszer utántöltése	8
Környezetbarát mosogató	9
A mosogatógép energiát és vizet takarít meg	9
A mosogatógép megtöltése	10
Törékeny edények	10
A betöltés hatással van a végeredményre	10
A mosogatógép kosarai	10
Felső evőeszköztartó kosár	11
Felső kosár	11
Alsó kosár	12
A mosogatógép használata	13
Mosogatószer hozzáadása	13
A főkapcsoló	14
PROGRAMS – Program kiválasztása	14
– Lehetőség kiválasztása	15
A mosogatógép indítása	16
TIME - Fennmaradó idő	16
Program leállítása vagy megváltoztatása	16
Ha további edényeket kíván a mosogatógépbe helyezni	16
Ha a mosogatógép kikapcsolódik áramkimaradás miatt	16
Miután befejeződött a program	17
A legeredményesebb szárítás elérése	17
A mosogatógép kiürítése	17
Programtáblázat	18
Beállítások	19
A beállítások menü megnyitása:	19
Az alábbi beállításokat módosíthatja:	19
Karbantartás és tisztítás	21
Öblítőszer utántöltése	21
A rekesz feltöltése sóval	21
A szűrők tisztítása	22
A szórókarok tisztítása	23
A mosogatógép tisztítása kívül-belül	23

Az elzáródások eltávolítása	24
Hibaelhárítás	26
Beüzemelés	31
Biztonságra vonatkozó utasítások	31
Szállítási védőburkolat az ajtó számára	32
A mosogatógép elhelyezése	32
Állítsa be a magasságot, majd csúsztassa a helyére a mosogatógépet.	32
Az alapzat felszerelése	33
Csatorna csatlakozás	33
Víz csatlakozás	34
Villamos csatlakoztatás	35
Távolítsa el a mosogatógép munkalapját	35
Szervizelés	36
Műszaki adatok és energiacímkzés	37
Műszaki adatok	37
A fogyasztók tájékoztatása	37
A testintézetre vonatkozó információ	37

Az Ön mosogatógépe

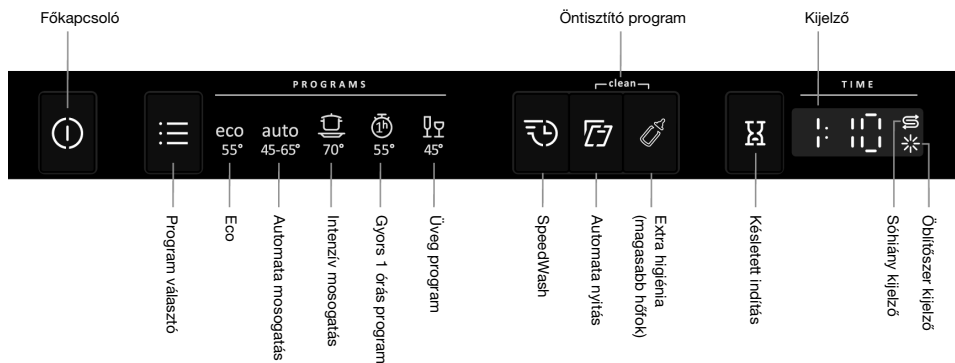

Helyezze üzembe a mosogatógépet, lásd a Beüzemelés fejezetet. Ezt követően nyissa ki az ajtót, és nyomja meg a főkapcsolót a gép használatának megkezdéséhez.

A mosogatógép első bekapcsolásakor fontos, hogy a hatékony tisztítás érdekében a helyes beállításokat válassza. Lásd Az első használatba vétel előtt fejezetet.

Biztonságra vonatkozó utasítások

- Olvassa el az üzemeltetési utasításokat és tartsa biztonságos helyen!
- Standard terítékek száma: 16
- Tilos a mosogatógépet az üzemeltetési utasításokban leírtaktól eltérő célra felhasználni.
- A mosogatógép ajtóba és a mosogatógép kosárba kizárólag edényeket rakjon.
- Soha ne hagyja nyitva a mosogatógép ajtaját, mert valaki felbukhat benne.
- Kizárólag mosogatószert használjon!
- A berendezést 8 esztendőnél idősebb gyermek, továbbá csökkent fizikai vagy mentális képességű, memóriazavarban szenvedő, illetve tapasztalattal és háttértudással nem rendelkező személy is használhatja. Az ilyen felhasználót vagy felügyelni kell, vagy pedig tájékoztatni kell a berendezés használatát és az esetlegesen fellépő kockázatokat illetően. A berendezést gyermek felügyelet nélkül nem tisztíthatja.
- A sérült villamos fővezetéket kizárólag képzett szakember cserélheti ki.
- A mosogatógép kizárólag háztartásban, háztartási edények mosogatására használható. Minden egyéb jellegű felhasználása tilos.
- Soha ne helyezzen be oldószer maradékot tartalmazó edényeket a mosogatógépbe, mivel ez robbanásveszélyt jelent. A mosogatógépbe berakott edényeken ne legyen továbbá hamu, viasz vagy kenőanyag.
- Figyeljen a gyermekekre. Ne engedje, hogy gyermek használja vagy játsszon a mosogatógéppel. Legyen nagyon körültekintő, amikor a készülék ajtaja nyitva van. Előfordulhat, hogy mosószer marad a készülék belsejében. A mosószer hozzáadása után azonnal indítsa el a mosogatógépet.

**FIGYELMEZTETÉS!**

A késeket és egyéb hegyes eszközöket fektetve helyezze el a mosogatógép evőeszköztartó kosarában.

**FIGYELMEZTETÉS!**

A gyermeket mindig felügyelje – a mosogatószer maró hatású!

Beszereelés

Lásd itt: Beüzemelés.

Téli tárolás/szállítás

A mosogatógépet fagypont feletti hőmérsékleten tárolja, és nagyon hideg időben kerülje a nagy távolságra történő szállítást. A mosogatógépet állítva vagy a hátára fektetve kell szállítani.

Túlfolyás elleni védelem

A túlfolyás elleni védelem elkezdli kiszivattyúzni a vizet a berendezésből és elzárja a vízutánpótlást, ha a mosogatógép belsejében lévő vízszint meghaladja a normál szintet. Ha a túlfolyás elleni védelem aktiválódik, az F54 jelenik meg a kijelzőn. Zárja el a vízutánpótlást, és hívja a legközelebbi szervizközpontot.

Csomagolóanyag

A külső csomagolás a készüléket védi szállítás közben. A csomagolóanyagok újrahasznosíthatók. A felhasznált nyersanyagok és a hulladék mennyiségének csökkentéséhez különítse el a különböző csomagolóanyagokat. Előfordulhat, hogy a forgalmazó visszaveszi a csomagolást újrahasznosításra, vagy elirányítja a legközelebbi újrahasznosítási központhoz. A használt csomagolóanyagok a következők:

- Hullámkarton, 100%-osan újrahasznosított anyagból.
- Expandált polisztirol (EPS) hozzáadott klór vagy fluor nélkül.
- A támasztékok kezeletlen fából készültek.
- A védő műanyag polietilénből (PE) készült.

Ártalmatlanítás

A mosogatógépet az újrahasznosítást szem előtt tartva gyártjuk és címkézzük fel.

Ha a mosogatógép elérte élettartama végét és ártalmatlanítani kell, akkor azonnal használhatatlanná kell tenni. Húzza ki a tápkábelt és vágja le olyan rövidre, amennyire csak lehet.

A mosogatógép megfelelő módon történő újrahasznosításával kapcsolatban lépjen kapcsolatba a helyi hatóságokkal.

Az első használatba vétel előtt

Vízkeménység

A megfelelő mosogatási eredmény elérése érdekében a mosogatógépet lágy (alacsony ásványianyag-tartalmú) vízre kell rákötni. A kemény víz fehér bevonatot képez az edényeken és a mosogatógépen.

A vízkeménység ellenőrzése

A vízkeménység meghatározása a német vízkeménységi skála (°dH) vagy a francia vízkeménységi skála (°fH) szerint történik.

Ha a víz keménységi foka meghaladja a 6°dH (9°fH) értéket, akkor lágyítani kell. Erre automatikusan kerül sor a beépített vízlágyító segítségével. Az optimális működés biztosítása érdekében a vízlágyítót be kell állítani a víz keménységi fokához. A vízlágyító beállítását követően lágy víznek megfelelő mosószer- és öblítőszeradagot alkalmazzon.

A helyi víz keménységi fokáról a vízműveknél érdeklődhet.

Jegyezze fel a vízkeménységet: _____

Ha a víz keménységi foka meghaladja az 50 °dH (89 °fH) értéket, külső vízlágyító csatlakoztatását javasoljuk.

Megnövekedett fogyasztás a regenerálás során

A mosogatógép beépített vízlágyítóját rendszeresen regenerálni kell, hogy megőrizze funkcióját. A regeneráció meghosszabbítja a mosogatóprogramot, és növeli az energia- és vízfogyasztást. Az, hogy a mosogatógép vízlágyítója milyen gyakran regenerálódik, a kiválasztott beállítástól függ.

Példa: ha az Eco program 14 °dH (25 °fH) vízkeménység mellett fut, a vízlágyító regenerálására rendszeres időközönként (6 mosogatási ciklus után) sor kerül, az energiafogyasztás 0,015 kWh-val nő, a vízfogyasztás 2,3 literrel több lesz, a program pedig 3 perccel tovább tart. A regenerációra a fő mosási fázisban kerül sor.

FIGYELMEZTETÉS!

A kemény víz fehér bevonatot képez az edényeken és a mosogatógépben, ezért fontos, hogy megfelelő beállítást válasszon a vízlágyítóhoz. Lásd: Vízkeménység, Beállítások fejezet.

Soha ne használja a mosogatógépet üres sótartó rekeszsel, ha a víz keménységi foka meghaladja a 6°dH (9°fH) értéket.

Állítsa be Vízkeménység

A Beállítások fejezet ismerteti a vízlágyító beállítását.

A rekesz feltöltése sóval

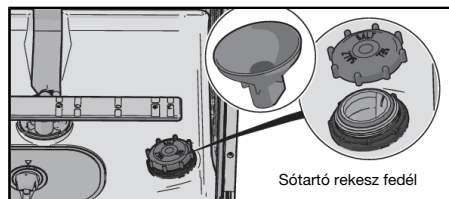

1. Csavarja le a sótartó rekesz fedelét.
2. A mosogatógéphez csomagolt tölcserűt helyezze a sótartó rekesz feltöltő nyílásba. Először kb. 1 l vizet töltsön bele.
3. Ezt követően adja hozzá a sót (maximum 630 gram), amíg a rekesz meg nem telik.
4. Az esetlegesen kiszóródott sót törölje le, hogy a fedelet szorosan vissza tudja csavarozni a helyére.

A rozsdafoltok kialakulásának elkerülése érdekében a só hozzáadása után rögtön el kell indítani egy mosogatási programot.

Állítsa be Öblítőszer

A Beállítások fejezet ismerteti, hogyan lehet beállítani az öblítőszer adagolását.

* Öblítőszer utántöltése

Az öblítőszer használatával gyorsabb és eredményesebb az edények szárítása, továbbá a mosogatás hatékonyabb, az edények pedig foltmentesek lesznek.

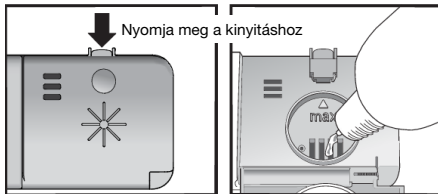

1. Nyissa fel a mosogatószer tartó fedelét.
2. Óvatosan töltsse fel a rekeszt öblítőszerrel a **max** szintig.
3. Törölje le a rekesz környékén esetlegesen kifreccsent öblítőszer.
4. Szorosan csukja le a fedelet.

Környezetbarát mosogatás

A mosogatógép energiát és vizet takarít meg

A mosogatógép otthoni használata általában kevesebb energiát és vizet igényel, mint a kézi mosogatás.

Ne öblítsen folyó víz alatt

Ne öblítse le az edényeket folyó víz alatt, mert ez fokozott energia- és vízfogyasztáshoz vezet. A mosogatógép betöltése előtt egyszerűen kaparja le a nagyobb élelmiszer-maradványokat.

Válasszon környezetbarát mosószert

Olvassa el a csomagoláson található környezetvédelmi nyilatkozatot!

Ha túl sok mosószert, öblítőszeret és só-t használ, csökkenhet a mosogatás hatásfoka, és a környezetet is nagyobb terhelés éri.

A mosogatógépet teljesen feltöltve üzemeltesse

Energiát és vizet takaríthat meg, ha megvárja, amíg a mosogatógép megtelik, mielőtt elindítana egy programot (lásd a standard terítékek számát).

A programokat futtassa alacsonyabb hőmérséklet-beállítással

Ha az edények csak kis mértékben szennyezettek, akkor választhatja az alacsony hőfokú programot.

Válassza az – Eco mosogatási programot

Ez a program alkalmas a hétköznapi használat során keletkezett szennyeződések eltávolítására, és a kombinált energia- és vízfogyasztás szempontjából ez a leghatékonyabb. A környezetbarát tervezésre vonatkozó európai uniós jogszabályoknak is megfelel.

A programot hatékony mosásra tervezték, a lehető legkevesebb energia és víz felhasználása mellett. Hosszú ideig mos, alacsony hőmérsékleten.

Válassza az – Automata nyitás beállítást

A Automata nyitás opció használatával jobb szárítási eredményt érhet el. Ez a program végén automatikusan kinyitja a mosogatógép ajtaját. Várjon, amíg a mosogatógép jelzi, hogy befejeződött a program, és a mosogatógép kiürítése előtt várja meg, hogy lehűljenek az edények. (Ha a mosogatógép beépíthető, akkor a mellette lévő konyhabútoroknak is párábíróknak kell lenniük a mosogatógép párájával szemben.)

Hideg vizes bekötés

Ha az épület fűtése olaj, áram vagy gáz használatával történik, akkor a mosogatógépet a hidegvíz-vezetékhez csatlakoztassa.

Csatlakoztatás a melegvíz-vezetékhez

Ha az épület fűtése energiatakarékos módon, például központi fűtéssel, napenergia vagy geotermikus energia használatával történik, akkor a mosogatógépet a melegvíz-vezetékhez csatlakoztassa (max. 70 °C). A melegvíz-vezetékhez való csatlakoztatás lerövidíti a mosogatási időt, és kevesebb lesz az energiafelhasználás.



FIGYELEM!

Ne lépje túl a vízhőmérsékletre vonatkozó megengedett értéket. Egyes edények olyan anyagokat tartalmaznak, amelyek nem viselik el a magas hőmérsékletet.

A mosogatógép megtöltése

Törékeny edények

Bizonyos edények nem valók mosogatógépbe. Ennek számos oka lehet. Egyes anyagok nem bírják az erős hőt, másokban kárt okozhat a mosószer.

Kezelje óvatosan a kézzel készített tárgyakat, a törékeny dísz tárgyakat, a kristály- és üvegedényeket, valamint az ezüstsől, rézből, ónból, alumíniumból, fából vagy műanyagból készült edényeket. Keresse a „Mosogatógépben mosható” jelölést az edényeken.

A betöltés hatással van a végeredményre

Átgondoltan helyezze el az edényeket a mosogatógépben, hogy a lehető legalacsonyabb energia- és vízfogyasztás mellett a legjobb mosási és szárítási teljesítményt érhesse el. Gondoskodjon róla, hogy a mosogatógép az összes felületet elérhesse és megtisztíthassa, és a lehető legalaposabban megszárástíthassa az edényeket.

- Az edényeket szennyezett felületükkel befelé és lefelé kell elhelyezni.
- Ne helyezze egymásra az edényeket.
- A bemélyedéssel rendelkező edényeket, például a bögréket, ferdén helyezze el, hogy az öblítővíz le tudjon folyni róluk. Ez a műanyag edények esetében is fontos.
- Ügyeljen arra, hogy a kisméretű tárgyak ne essenek át a mosogatógép kosarának rácsán. Helyezze ezeket a felső evőeszköztartó kosárba.



FIGYELEM!

Győződjön meg róla, hogy a szórókarok szabadon forognak.

A mosogatógép kosarai

A mosogatógép felső evőeszköztartó kosárral, felső kosárral és alsó kosárral van ellátva.

A kosarak megjelenése a mosogatógép elrendezésétől függően eltérő lehet.



FIGYELMEZTETÉS!

Legyen óvatos, amikor a mosogatógép kosarai teljesen meg vannak töltve. Tolja be a kosarakat, hogy elkerülje a mosogatógép felborulásának kockázatát.

Felső evőeszköztartó kosár

A felső evőeszköztartó kosárban elegendő hely van az evőeszközök, a merőkanál, a habverő, a tálaló evőeszközök és egyéb hasonló eszközök számára.

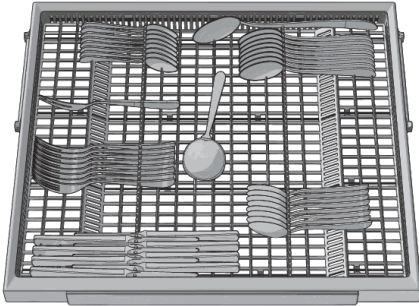

Felső kosár

A felső kosárba poharat, csészét, tálaló, és kistányért tegyen, a piszkos felükkel befelé és lefelé! A borospoharakat a borospohár tartó polcra, a késeket a jobboldali késtartóba tegye (ha be van szerelve).

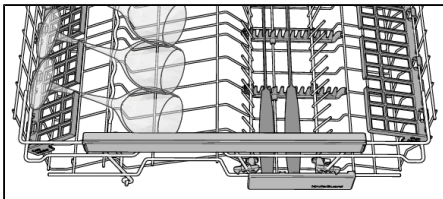
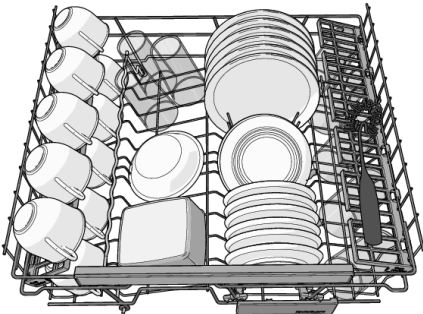

A felső kosár magasságának beállítása

1. Húzza ki a felső kosarat.
2. A kosár széleit két kézzel fogja meg és húzza felfelé.
3. A kosár magasságának változtatásához ismételtlen húzza két kézzel felfelé. (A felső kosár három pozícióba állítható.) Amikor a kosár a legmagasabb pozícióban van, akkor felfelé emeléskor visszatér a legalsó pozícióba. A kosár mindkét felét azonos magasságra kell beállítani.

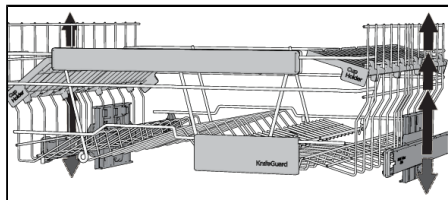

Összecsukható fogak

A fogak le-fel hajthatók, így könnyebb bepakolni a fazekakat, tálakat és poharakat. Az összecsukható fogakat a pecek befelé nyomásával tudja kioldani a pozíciójuk beállítása előtt.

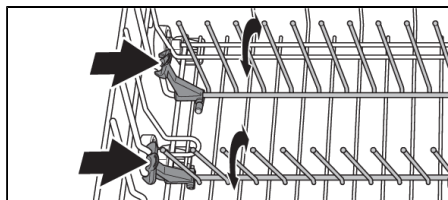

Alsó kosár

Az alsó kosárba tányért, kistányért, tálalóedényt és fazekat tegyen bele.

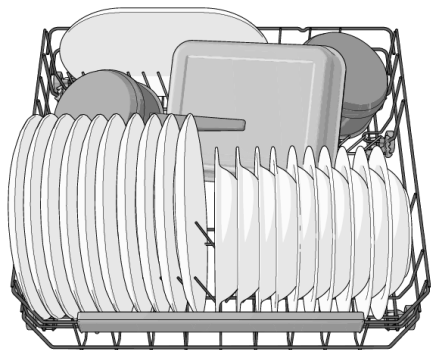

Összecsukható fogak

Fazék, lábas mosogatása esetén csukja össze a (tányértartó) fogakat. A fogak a pozíció beállítása előtt a büttyök befelé nyomásával csukhatók össze.

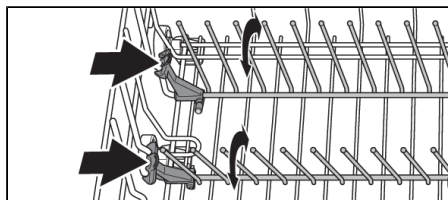

A mosogatógép használata

Mosogatószer hozzáadása

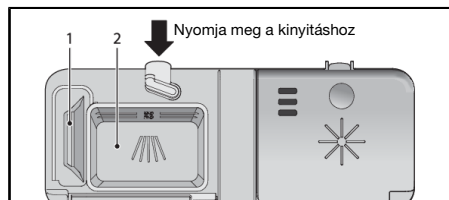

1. Előmosás mosószer rekesz
2. Főmosó mosószer rekesz

A mosószert a vízkeménység függvényében kell hozzáadni.

Kövesse a mosószer csomagolásán található utasításokat. Ez a mosogatógép vízlágyítóval van felszerelve, ezért lág víznek megfelelő mosószert és öblítőszert használjon.

Túl sok mosószer esetén csökkenhet a mosogató hatásfoka, továbbá nagyobb a környezetterhelés.

A mosószer betöltésekor a mosószer rekeszének száraznak kell lennie. Külön rekesz használható az előmosáshoz és a főmosáshoz. Ha por vagy folyékony állagú mosószert használ, akkor rakjon ebből egy keveset az előmosás rekeszébe. Ha kérdése van a mosószerral kapcsolatban, akkor lépjen kapcsolatba a gyártóval.

FIGYELEM!

Kizárólag gépi mosogatószert használjon! Kézi mosogatószer nem használható, mivel a képződő hab megakadályozza a mosogatógép eredményes működését.

Mosogatógépbe való mosótabletta

Ha nehéz lecsukni a mosószeres rekeszt, akkor vágja félbe a tablettát. Ha a fedél nincs megfelelően lecsukva és nem nyílik ki megfelelően, akkor fennáll a veszélye, hogy a mosószer nem kerül be a rendszerbe.

FIGYELEM!

Rövid (75 percnél rövidebb időtartamú) program esetén nem javasolt mosótabletta használata. Ilyen esetben por vagy folyékony mosogatószert használjon.

Minden az egyben mosószer

Sokféle minden az egyben mosószer kapható. Olvassa el figyelmesen a megvásárolt termék használati útmutatóját.

A fejezet Beállítások írja le, hogy miként aktiválja a TAB-ot (3az1-ben / minden az egyben mosószer). A sótartó rekeszbe só tenni. Amennyiben nem elégedett a mosogatósi vagy szárítási eredménnyel, akkor deaktiválja a TAB (3az1-ben / minden az egyben mosószer) beállítást, a mosogatógépet pedig tölts fel sóval, mosogatószerral és öblítőszerral. Lásd itt: Az első használatba vétel előtt.

FIGYELEM!

Optimális mosogatósi és szárítási eredményt érhet el normál mosogatószer, valamint külön adagolt öblítőszert és só együttes használatával.

A főkapcsoló

Tartsa nyomva a főkapcsolót, amíg a kijelző be nem kapcsolódik. Ellenőrizze azt is, hogy a vízcsap ki van-e nyitva.

PROGRAMS – Program kiválasztása

Válasszon az edények típusának és a szennyezettségük mértékének megfelelő programot. A(z) Eco mindig be van állítva előzetesen.

Nyomja meg egyszer vagy többször a program választót, amíg nem aktiválódik a kívánt programnak megfelelő szimbólum.

eco

55° **Eco**

Ez a program alkalmas a hétköznapi használat során keletkezett szennyeződések eltávolítására, és a kombinált energia-és vízfogyasztás szempontjából ez a leghatékonyabb. A környezetbarát tervezésre vonatkozó európai uniós jogszabályoknak is megfelel.

auto

45-65° **Automata mosogatás**

A mosogatógép képes felmérni, hogy mennyire szennyezettek az edények és annak megfelelően állítja be a vízfelhasználást és a hőfokot. Új berendezés esetén a programot ötször le kell futtatni, mielőtt beáll a rendszer és a lehető legjobb teljesítményt nyújtja.

auto

45-65° + + **QuickIntensive¹⁾**

QuickIntensive (Automata mosogatás + SpeedWash + Automata nyitás) hatékony program a kissé odaszáradt maradékok eltávolításához. (A program nem alkalmas odaégett étel eltávolítására, például tepsikből.)



70° **Intenzív mosogatás**

Magas hőmérsékletű program nagyon szennyezett, zsíros edények, például serpenyő, fazék és sütőtepsi elmosogatásához. Ha ezek az edények nem töltik meg teljesen a mosogatógépet, akkor tányért és egyebeket is rakhat melléjük.



55° **Gyors 1 órás program**

Gyors program a kissé odaszáradt maradékok eltávolításához. (A program nem alkalmas odaégett étel eltávolítására, például tepsikből.)

A SpeedWash lehetőséggel együtt használva rövidebb program állítható be (15 perc).



45° **Üveg program**

Kímélő, alacsony hőmérsékletű mosogatási program a kristályból/üvegből készült, törekeny tárgyakhoz. Mindig csak kis mennyiségű mosószert használjon, és úgy helyezze el a tárgyakat, hogy ne érhessenek egymáshoz a mosogatás során. Lásd még a Törekeny edények részt A mosogatógép megtöltése fejezetben. A rászáradt ételmaradékoktól mentes porcelán étkezészet közvetlenül a használata után szintén elmosható ezzel a programmal.

¹⁾ A program időtartama 90 perc.

clean **Öntisztító program**

Öntisztító program a mosogatógép üstjének, szórókarjainak és azok csöveinek tisztításához.

A program normál mosogatószerrel vagy citromsavval együtt futtatható (ha nincs edény a készülékben). A kereskedelmi forgalomban speciális mosogatógép-tisztító szerek is kaphatók. A vízkő eltávolítására vonatkozó utasításokat lásd: A mosogatógép belső tere című rész, Karbantartás és tisztításfejezet.

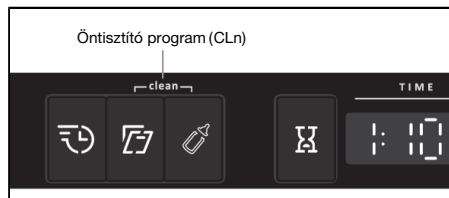

Nyomja meg és tartsa nyomva a választógombokat az Öntisztító program aktiválásához. Az Öntisztító program elindul, mielőtt becsukja az ajtót.

- Lehetőség kiválasztása

Valamelyik opció kiválasztásához nyomja meg az egyik opcióválasztó gombot, amíg az opció be nem kapcsolódik. Az elérhető opciók a programoktól függenek, és egyes opciók nem kombinálhatók (az elérhető opciók halványan világítanak).

SpeedWash

Ez az opció lerövidíti a program időtartamát, azonban több áramot és vizet fogyaszt.

Automata nyitás²⁾

A mosogatógép ajtaja automatikusan kinyílik, ami elősegíti a száradást. Várjon, amíg a mosogatógép jelzi, hogy befejeződött a program, és a mosogatógép kiürítése előtt várja meg, hogy lehűljenek az edények. (Ha a mosogatógép beépíthető, akkor a mellette lévő konyhabútoroknak is párábíróknak kell lenniük a mosogatógép párájával szemben.)

Az Automata nyitás beállításánál a szárítási idő programonként változik.

FIGYELEM!

A legjobb száradás érdekében ne zárja be az ajtót, amíg a szárítási fázis be nem fejeződik, és a gép automatikusan ki nem kapcsol.

FIGYELMEZTETÉS!

A mosogatógép ajtajának mozgását automatikus nyitás esetén nem szabad akadályozni. Ez károsíthatja az ajtózársz mechanizmusát. Várjon legalább 5 percet, mielőtt becsukja az ajtót.

Extra higiénia (magasabb hőfok)

Ez az opció olyan helyzetben javasolt, amikor magas a higiénés követelmény, például cumisüveg vagy vágódeszka mosogatásakor. A hőfok a főmosás és az utolsó öblítés alatt is magasabb.

Késletett indítás

A Késletett indítás kiválasztása esetén a mosogatógép az ajtó becsukása után 1–24 órával indul el.

²⁾ Egyes programoknál az Automata nyitás előre ki van választva.

1. A gomb egyszeri megnyomásával aktiválja a Késletett indítás. A gomb többszöri megnyomásával – vagy nyomvatartásával – a kívánt órák száma állítható be.
2. Az ajtó becsukása után a mosogatógép elkezdi visszaszámolni és a beállított késleltetés után bekapcsol.

Ha törölni kívánja a Késletett indítás opciót, akkor nyissa ki az ajtót és addig tartsa nyomva a főkapcsolót, amíg a kijelző kikapcsol.

A mosogatógép indítása

Csukja be az ajtót a mosogatógép elindításához. Ha a főkapcsoló be van kapcsolva, a mosogatógép automatikusan elindul az ajtó becsukásakor.

TIME - Fennmaradó idő

A program és az opciók kiválasztása után megjelenik a kijelzőn az az időtartam, ameddig a program a legutóbbi használat során tartott.

A mosogatógép elindítása után a kijelzőn a fennmaradó programidő jelenik meg. A fennmaradó idő frissül, miután az utolsó öblítéshez szükséges vízadag felmelegítése megtörtént.

Ez a víz hőfok, az edények mennyisége, a környezeti hőmérséklet és egyéb tényezők függvényében időnként változó lehet.

Elülső kijelző

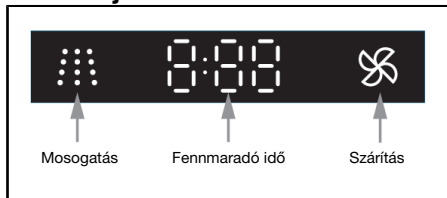

Program leállítása vagy megváltoztatása

Ha a mosogatógép elindítása után meg kívánja változtatni valamelyik programot, akkor nyissa ki a készülék ajtaját és addig tartsa nyomva a főkapcsolót, amíg a kijelző ki nem kapcsol. Ha a mosószer szórókar fedele kinyílt, akkor töltsön hozzá még mosószert. Ezt követően nyomja meg a főkapcsolót, válasszon másik programot és csukja be a készülék ajtaját.

Ha további edényeket kíván a mosogatógépbe helyezni

Nyissa ki az ajtót. A mosogatógép automatikusan leáll. Helyezze be az edényeket, és csukja be az ajtót. A mosogatógép kis idő múlva folytatja a programot.

Ha a mosogatógép kikapcsolódik áramkimaradás miatt

Ha az adott mosogatási program nem fejeződött be, akkor a félbeszakadt program az újbóli áram alá helyezés alkalmával folytatódik.

FIGYELEM!

Szárítás során megszakad a program, ha megszűnik az áramellátás, vagy ha a készülék ajtaja 2 percnél hosszabb ideig nyitva van.

Miután befejeződött a program

Miután befejeződött a program, a kijelzőn a „End” felirat jelenik meg.

A program végeztével a mosogatógép automatikusan kikapcsol. A vízcsapot minden használat után zárja el.

A legeredményesebb szárítás elérése

- Töltse meg teljesen a mosogatógépet.
- A bemélyedéssel rendelkező edényeket, például a bögréket, ferdén helyezze el, hogy az öblítővíz le tudjon folyni róluk. Ez a műanyag edények esetében is fontos.
- Töltse fel a készüléket öblítőszerrel, vagy növelje az öblítőszer adagolását.
- Aktiválja a Automata nyitás opciót.
- Mielőtt kivenné az edényeket a mosogatógépből, várja meg, hogy megszáradjanak.

A mosogatógép kiürítése

A forró porcelán törékenyebb. Mielőtt kivenné az edényeket a mosogatógépből, várja meg, hogy megszáradjanak.

Először az alsó kosárból vegye ki az edényeket, hogy ne csepegjen víz a felső kosárból az alsó kosárban lévő edényekre.

Programtáblázat

PROGRAMS - Program	Mosószert rekesz 1 / 2 (ml)	- Opciók	Előmosások	Főmosás	Öblítések száma	Utolsó öblítés	Fogyasztási adatok ¹⁾		
							Mosogatási idő (kb. óra:perc)	Energia (kb. kWh)	Vizes csatlakozások (L)
Eco ²⁾	--- / 25	Automata nyitás	0	55 °C	2	48 °C	3:25	0,76	9,6
Automata mosogatás	--- / 25	Automata nyitás	1-3	50-65 °C	2-3	65 °C	2:10-2:50	0,9-1,5	9-18
Intenzív mosogatás	10 / 25		2	70 °C	2	70 °C	2:55	1,6	15
Gyors 1 órás program	--- / 25	-	-	55 °C	2	65 °C	1:00	0,8	8,5
Üveg program	--- / 20	-	-	45 °C	2	50 °C	1:40	0,7	8,5

¹⁾ A fogyasztási adatok a bejövő víz hőfokától, a szoba hőmérsékletétől, a bepakolt edények méretétől, a kiválasztott extra funkcióktól és egyéb tényezőktől függően változhatnak. AZ Eco program adatai pontosak, a többi adat csak irányadó.

²⁾ Ez a program alkalmas a hétköznapi használat során keletkezett szennyeződések eltávolítására, és a kombinált energia- és vízfelhasználás szempontjából ez a leghatékonyabb. A környezetbarát tervezésre vonatkozó európai uniós jogszabályoknak is megfelel.

Beállítások

A beállítások menü megnyitása:

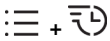

- 1 Először nyissa ki az ajtót. Kapcsolja ki a készüléket. A főkapcsolót addig tartsa nyomva, amíg a kijelző világítani nem kezd.
- 2 10 másodpercen belül:
 - tartsa nyomva a Program és a SpeedWash választógombot, amíg meg nem nyílik a beállítások menüje.
- 3 A kijelzőn a beállítások menü jelenik meg (az aktuális beállítás és annak aktuálisan beállított értéke).
(A menüből való kilépéshez lapozza végig a menüt, vagy nyomja meg a főkapcsolót.)

Navigálás a beállítások menüben:

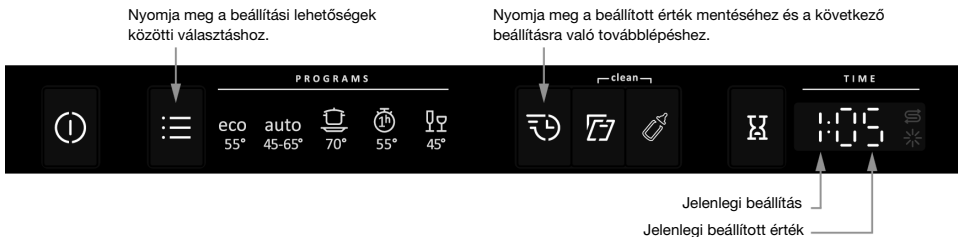

Az alábbi beállításokat módosíthatja:

Beállítások	Opciók	
1 Öblítőszer	1:00 - 1:05	Öblítőszer adagolás beállítása Az öblítőszer adagolás fokozása: <ul style="list-style-type: none">• Ha az edények foltosak. Az öblítőszer adagolás csökkentése: <ul style="list-style-type: none">• Ha az edényeken ragacsos, kék-fehér filmréteg található.• Ha az edények csíkosak.• Habképződés. Ha az Ön háztartásában lévő víz nagyon lág, akkor az öblítőszer 50:50 arányban vízzel felhígítható. <i>Gyári beállítás: 05</i>
2 Vízkeménység	2:00 - 2:09	A vízlágyító beállítása. A víz keménységétől függő beállítást válasszon. Fontos, hogy ez a beállítás megfelelő legyen!

Az előző oldalon található táblázat folytatása

Beállítások	Opciók																																		
		<table border="1" data-bbox="499 161 1019 600"> <thead> <tr> <th data-bbox="499 161 669 248">Német vízkeménységi skála</th> <th data-bbox="669 161 840 248">Francia vízkeménységi skála</th> <th data-bbox="840 161 1019 248">Ajánlott beállítás</th> </tr> </thead> <tbody> <tr> <td data-bbox="499 248 669 280">0-5°dH</td> <td data-bbox="669 248 840 280">0-9°fH</td> <td data-bbox="840 248 1019 280">2:00</td> </tr> <tr> <td data-bbox="499 280 669 312">6-8°dH</td> <td data-bbox="669 280 840 312">10-14°fH</td> <td data-bbox="840 280 1019 312">2:01</td> </tr> <tr> <td data-bbox="499 312 669 344">9-11°dH</td> <td data-bbox="669 312 840 344">15-20°fH</td> <td data-bbox="840 312 1019 344">2:02</td> </tr> <tr> <td data-bbox="499 344 669 376">12-14°dH</td> <td data-bbox="669 344 840 376">21-25°fH</td> <td data-bbox="840 344 1019 376">2:03</td> </tr> <tr> <td data-bbox="499 376 669 408">15-19°dH</td> <td data-bbox="669 376 840 408">26-34°fH</td> <td data-bbox="840 376 1019 408">2:04</td> </tr> <tr> <td data-bbox="499 408 669 440">22-24°dH</td> <td data-bbox="669 408 840 440">35-43°fH</td> <td data-bbox="840 408 1019 440">2:05</td> </tr> <tr> <td data-bbox="499 440 669 472">25-29°dH</td> <td data-bbox="669 440 840 472">44-52°fH</td> <td data-bbox="840 440 1019 472">2:06</td> </tr> <tr> <td data-bbox="499 472 669 504">30-39°dH</td> <td data-bbox="669 472 840 504">53-70°fH</td> <td data-bbox="840 472 1019 504">2:07</td> </tr> <tr> <td data-bbox="499 504 669 536">40-49°dH</td> <td data-bbox="669 504 840 536">71-88°fH</td> <td data-bbox="840 504 1019 536">2:08</td> </tr> <tr> <td data-bbox="499 536 669 568">50°dH</td> <td data-bbox="669 536 840 568">89°fH</td> <td data-bbox="840 536 1019 568">2:09</td> </tr> </tbody> </table> <p data-bbox="499 644 1019 802"> Ne felejtse el a sót tenni a sótartó rekeszbe, miután beállította a vízlágyítót a következő értékre: 2:01 - 2:09. Ha a vízkeménység nem éri el a 6°dH (9°fH) értéket, válassza a 2:00 lehetőséget. A vízlágyító kikapcsolódik, és nincs szükség sóra. Gyári beállítás: 04 </p>	Német vízkeménységi skála	Francia vízkeménységi skála	Ajánlott beállítás	0-5°dH	0-9°fH	2:00	6-8°dH	10-14°fH	2:01	9-11°dH	15-20°fH	2:02	12-14°dH	21-25°fH	2:03	15-19°dH	26-34°fH	2:04	22-24°dH	35-43°fH	2:05	25-29°dH	44-52°fH	2:06	30-39°dH	53-70°fH	2:07	40-49°dH	71-88°fH	2:08	50°dH	89°fH	2:09
Német vízkeménységi skála	Francia vízkeménységi skála	Ajánlott beállítás																																	
0-5°dH	0-9°fH	2:00																																	
6-8°dH	10-14°fH	2:01																																	
9-11°dH	15-20°fH	2:02																																	
12-14°dH	21-25°fH	2:03																																	
15-19°dH	26-34°fH	2:04																																	
22-24°dH	35-43°fH	2:05																																	
25-29°dH	44-52°fH	2:06																																	
30-39°dH	53-70°fH	2:07																																	
40-49°dH	71-88°fH	2:08																																	
50°dH	89°fH	2:09																																	
3 TAB (3 az 1-ben/minden az egyben mosószer)	3:00 (Ki) 3:01 (Be)	3az1-ben mosószer / minden az egyben mosószer használata esetén aktiválhatja ezt a beállítást. A mosogatási programok minden alkalommal automatikusan alkalmazkodnak, hogy a lehető legjobb mosogatási és szárítási eredményt nyújtsák. A beállítás aktiválása esetén nem kell öblítőszer hozzáadni, mivel ez az opció letiltja az öblítőszer adagolást. Csökken továbbá a vízlágyítóhoz hozzáadott só mennyisége. A sótartó rekeszbe só kell tenni. A megfelelő mosogatási eredmény elérése érdekében rendkívül fontos, hogy ellenőrizze, melyik típusú mosószer vagy minden az egyben termék felel meg a leginkább az Ön igényeinek! Gondosan olvassa el a mosószer csomagolásán lévő, a felhasználásra vonatkozó tájékoztatót. Mindig kövesse a csomagoláson a felhasználásra vonatkozó utasításokat vagy tájékoztatót!																																	

Karbantartás és tisztítás

✱ Öblítőszer utántöltése

Ha az öblítőszer után kell tölteni, akkor a kijelzőn a fenti szimbólum világít.

A feltöltést követően eltarthat egy ideig, mire a szimbólum kialszik.

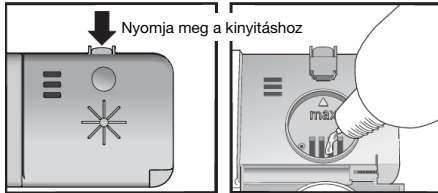

1. Nyissa fel a mosogatószer tartó fedelet.
2. Óvatosan töltsd fel a rekeszt öblítőszerrel a **max** szintig.
3. Törölje le a rekesz környékén esetlegesen kifreccsent öblítőszer.
4. Szorosan csukja le a fedelet.

§ A rekesz feltöltése sóval

Ha a só után kell tölteni, akkor a kijelzőn a fenti szimbólum világít.

A feltöltést követően eltarthat egy ideig, mire a szimbólum kialszik.

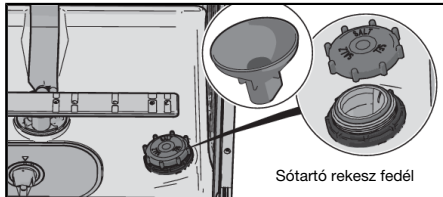

1. Csavarja le a só tartó rekesz fedelét.
2. A mosogatógéphez kapott tölcserűt helyezze a só tartó rekesz feltöltőnyílásába. (Víz csak az első alkalommal kell hozzáadni.)
3. Ezt követően adja hozzá a sót (maximum 630 gram), amíg a rekesz meg nem telik.
4. Az esetlegesen kiszóródott sót törölje le, hogy a fedelet szorosan vissza tudja csavarozni a helyére.

⚠ FIGYELMEZTETÉS!

A rozsdafoltok kialakulásának elkerülése érdekében a só hozzáadása után rögtön el kell indítani egy mosogatási programot.

Soha ne öntsön mosogatószer a só tartó rekeszbe. Ez tönkreteszi a vízlágyítót!

A szűrők tisztítása

Durva szűrő

A durva szűrő a nagyobb méretű élelmiszer-maradékokat fogja fel, amelyek így nem jutnak el a szivattyúig. Űrítse ki a durvaszűrőt szükség szerint. Erre annak függvényében, olyan rendszerességgel kell sor kerülni, amilyen gyakran a mosogatógépet használja.

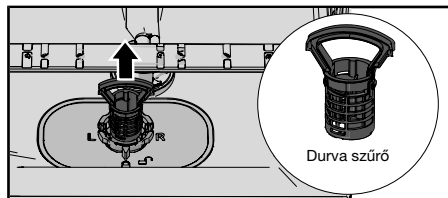

1. A durva szűrőt a fogantyúnál fogva emelje ki.
2. Űrítse ki a szűrőt.
3. Illessze vissza a durvaszűrőt a helyére. Nyomja lefelé egészen addig, amíg az a helyére nem kattán.

Finomszűrő

A mosogatógép minden mosogatás alkalmával kiöblíti a finomszűrőben összegyűlt hulladékot. Tisztítsa meg a finomszűrőt szükség szerint. Erre annak függvényében, olyan rendszerességgel kell sor kerülni, amilyen gyakran a mosogatógépet használja.

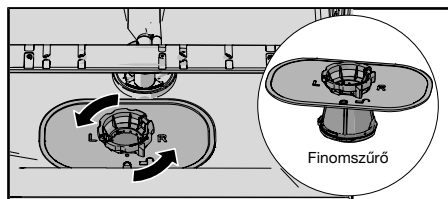

1. Fordítsa el a zárógyűrűt az óramutató járásával ellentétes irányban és egyenesen felfelé húzva emelje ki a finomszűrőt.
2. Tisztítsa meg a finomszűrőt.
3. Illessze vissza a finomszűrőt a helyére, majd forgassa el a zárógyűrűt az órajárással egyező irányban egészen addig, amíg az meg nem áll. Győződjön meg arról, hogy a finomszűrő élei helyesen illeszkednek, záródnak.
Ezután a durvaszűrő megfelelő, pontos illeszkedését is ellenőrizni kell.



FIGYELEM!

A szűrők helytelen beszerelése befolyásolhatja a mosogatás eredményét. A mosogatógépet tilos megfelelő helyen beszerelt szűrők nélkül üzemeltetni.



FIGYELEM!

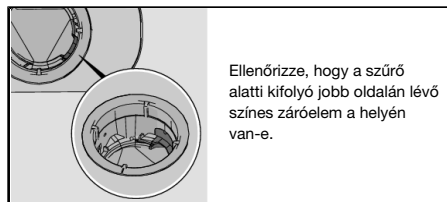



FIGYELEM!

A szűrők helytelen beszerelése befolyásolhatja a mosogatás eredményét. A mosogatógépet tilos megfelelő helyen beszerelt szűrők nélkül üzemeltetni.

A szűrőkarok tisztítása

A lyukak és a csapágyak időnként megakadhatnak. A szennyeződéseket tűvel vagy hasonló eszközzel távolítsa el. A szűrőkarokon alul is vannak lyukak.

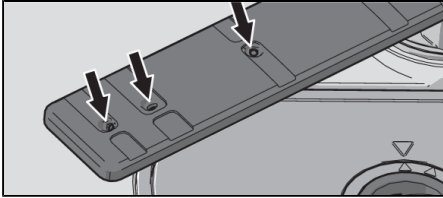

A tisztítás megkönnyítése érdekében a szűrőkarok eltávolíthatók. A tisztítást követően ne felejtse el a megfelelő módon visszahelyezni őket.

Alsó szűrőkar

- Az alsó szűrőkart egyenesen húzza fel az eltávolításhoz.

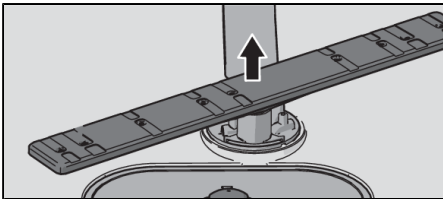

Felső szűrőkar

1. Húzza ki a felső kosarat.
2. A szűrőkar felső kosárból történő eltávolításához az óramutató járásával ellentétes irányban csavarja ki a szűrőkar csapágyakat.

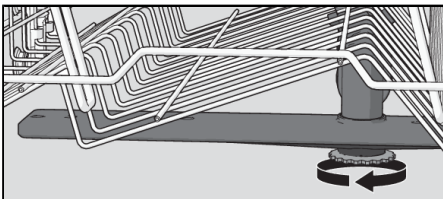

A mosogatógép tisztítása kívül-belül

Ajtó és ajtótmítés

Nyissa ki az ajtót. Rendszeresen tisztítsa meg az ajtó oldalait és az ajtótmítést egy enyhén benedvesített ruhával. A mosogatógép alsó, elülső szélén található ajtótmítést egy mosogatókefével tisztítsa meg.

Kijelző és gombok

Tartsa tisztán a kijelzőt és a gombokat. Szükség esetén törölje le őket száraz vagy enyhén benedvesített ruhával. Soha ne használjon tisztítószereket – ezek megkarcolhatják a felületet.

A főkapcsolóval kapcsolja ki a mosogatógépet a gombok tisztításakor, nehogy véletlenül aktiválja őket.

A mosogatógép belső tere

A mosogatógép belső tere rozsdamentes acélból készült, és a rendeltetésszerű használat során tiszta marad (rendszeres használat mellett).

Ha kemény a víz, vízkő rakódhat le a mosogatógépben. Ha ez bekövetkezik, futtassa az Öntisztító programot úgy, hogy két evőkanálnyi citromsavat tesz a mosószer rekeszébe (a mosogatógép legyen üres). Kereskedelmi forgalomban külön mosogatógéptisztító-szerek is kaphatók.

Az elzáródások eltávolítása

A szivattyú dugulásának megszüntetése

Ha a mosogatógépben a program befejezése után is van víz, akkor előfordulhat, hogy valami dugulást okozott a szivattyúban. A dugulást okozó tárgyak könnyen eltávolíthatók.

1. Kapcsolja ki a készüléket a főkapcsolóval, és húzza a csatlakozóját a fali aljzathoz.
2. Távolítsa el a durva szűrőt és a finom szűrőt.
3. Merje ki a vizet a mosogatógép üstjéből.
4. A szivattyú ellenőrzéséhez távolítsa el az alsó csatorna jobb oldalán lévő színes záróelemet.
5. Forgassa el kézzel a szivattyú záróeleme mögött található szivattyúkereket. Óvatosan távolítson el minden tárgyat.
6. Helyezze vissza a szivattyút a finom és a durva szűrővel együtt.
7. Dugja vissza a dugós csatlakozót.
Ha a mosogatógép még mindig nem indul és zúgó hang hallatszik, akkor aktiválódott a túlfolyás elleni védelem.
 - Zárja el a vizet.
 - Húzza ki a dugós csatlakozót a fali aljzathoz.
 - Hívja a szerviz részleget.

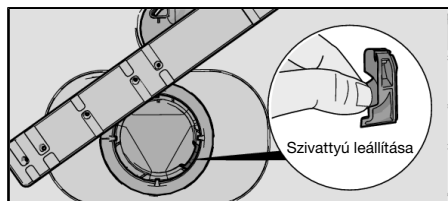

FIGYELEM!

Ne felejtse el visszahelyezni a szivattyú záróelemét.

A befolyócsőszűrő dugulásának megszüntetése

Ha a vízben kis részecskék láthatók, akkor lehetséges, hogy eldugult a befolyócső külső szűrője, ami a következő állapotot eredményezi: Vízbemeneti hiba.

1. Kapcsolja ki a készüléket a főkapcsolóval, és húzza a csatlakozóját a fali aljzathoz.
2. Zárja el a vízcsapot.
3. Csavarja ki a befolyócsövet.
4. Óvatosan vegye ki a külső szűrőt a befolyócsőből, és tisztítsa meg.

5. Helyezze vissza a szűrőt, és ellenőrizze, hogy a tömítés megfelelő helyzetben van-e.
6. Csavarja be erősen a befolyócsövet a helyére.
7. Csatlakoztassa a dugót a fali aljzathoz, és nyissa ki a vízcsapot. Várjon egy kis ideig, hogy a nyomás kiegyenlítődjön, majd ellenőrizze az illesztés szivárgásmentességét.

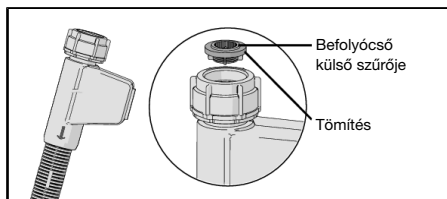

Hibaelhárítás

A kijelzőn megjelenő hiba típusa		Teendő
F10	Túltöltés	Tisztítsa meg a szivattyút. Lásd itt: Karbantartás és tisztítás. Ha a probléma továbbra is fennáll, hívja a szerviz részleget.
F11	Vízkiemeneti hiba	Lásd a „Víz marad a mosogatógépben” részt a lenti „Probléma” táblázatban. Ha a probléma továbbra is fennáll, hívja a szerviz részleget.
F12	Vízbemeneti hiba	Ellenőrizze, hogy a vízcsap ki van-e nyitva. és hogy a befolyócső külső szűrője nincs-e eldugulva. Lásd: A befolyócsőszűrő dugulásának megszüntetése című rész, Karbantartás és tisztítás. Ha a probléma továbbra is fennáll, hívja a szervizt.
F40	Bemeneti szelep szivárgás	Zárja el a vízcsapot és hívja a szerviz részleget.
F52	Vízszint hiba	Tisztítsa meg a durva és a finom szűrőt. Ügyeljen arra, hogy a befolyócső külső szűrője ne legyen eldugulva. Ha a probléma továbbra is fennáll, hívja a szervizt.
F54	Túltöltés	Zárja el a vízcsapot és hívja a szerviz részleget.
F56	Keringtetési hiba	Hívja a szerviz részleget.
F67	Vízbemeneti hiba	Ellenőrizze, hogy a vízcsap ki van-e nyitva. és hogy a befolyócső külső szűrője nincs-e eldugulva. Lásd: A befolyócsőszűrő dugulásának megszüntetése című rész, Karbantartás és tisztítás. Ha a probléma továbbra is fennáll, hívja a szervizt.

A hibaüzenet törléséhez nyomja meg bármelyik gombot.

Probléma	Lehetséges kiváltó ok	Teendő
A gombok nem reagálnak a megnyomásra.	Az ajtó kinyitása után túl hamar nyomta meg a gombot.	Várjon egy picit és próbálkozzon újra.
	A gombok beszennyeződtek.	Száraz vagy enyhén nedves ronggyal tisztítsa meg.
	Az ajtó be van csukva.	Nyissa ki az ajtót. A gombok csak nyitott ajtó mellett reagálnak.
Az ajtót nem lehet becsukni.	A kosarak nincsenek megfelelően elhelyezve.	Győződjön meg róla, hogy a kosarak vízszintesen megfelelő módon legyenek elrendezve.
		Győződjön meg róla, hogy az edények ne akadályozzák meg, hogy a kosarak megfelelően a helyükre csússzanak.
	Az ajtózár nem kattant a helyére és nem záródik.	Ellenőrizze az ajtózárat. Ha nem kattant a helyére és nem záródik, nyissa ki az ajtót.

Az előző oldalon található táblázat folytatása

Probléma	Lehetséges kiváltó ok	Teendő
		Tartsa nyomva az Automata nyitás gombját, amíg a gomb villogni nem kezd. Várja meg, amíg abbahagyja a villogást (60 másodperc). Csukja be az ajtót. Ellenőrizze, hogy az ajtózár a helyére kattant és rögzül-e.
A mosogatógép nem indul el.	Az ajtó nincs rendesen becsukva.	Ellenőrizze.
	Kinyitotta a mosogatógépet, hogy további edényeket rakjon be, miközben folyamatban van egy program.	Csukja be az ajtót, és várjon. A mosogatógép kis idő múlva folytatja a programot.
	Az ajtózár nem kattant a helyére és nem záródott be.	Ellenőrizze az ajtózárat. Ha nem kattant a helyére és nem záródik, nyissa ki az ajtót. Tartsa nyomva az Automata nyitás gombját, amíg a gomb villogni nem kezd. Várja meg, amíg abbahagyja a villogást (60 másodperc). Csukja be az ajtót. Ellenőrizze, hogy az ajtózár a helyére kattant és rögzül-e.
	Valamelyik biztosító/megszakító kioldott.	Ellenőrizze.
	A villásdugó nincs bedugva a fali aljzatba.	Ellenőrizze.
	A vízcsap el van zárva.	Ellenőrizze.
	Túlfolyás/szivárgás.	Ellenőrizze.
	Zúgó hang (a szivattyú) hallatszík a mosogatógép belsejéből és a főkapcsoló kikapcsolása esetén sem szűnik meg.	Zárja el a vízcsapot. Húzza ki a villás dugót az aljzataból és hívja a szerviz részleget.
Győződjön meg róla, hogy nincs-e kiválasztva a Késletett indítás opció.	A Késletett indítás opció törléséhez addig tartsa nyomva a főkapcsolót, amíg a kijelző ki nem kapcsol. Indítsa újra a mosogatógépet.	
Az edények nem tiszták.	A szórókarok nem forognak.	Távolítsa el és tisztítsa meg a karokat.
		Győződjön meg róla, hogy az edények ne legyenek a szórókarok útjában.

Probléma	Lehetséges kiváltó ok	Teendő
	A szűrőkarok lyukai vagy csapágái eltömődtek.	Tisztítsa meg a szűrőkarokat. Lásd a Karbantartás és tisztítás fejezetet.
	Nem megfelelő mosogatási program.	Válasszon ki egy magas hőmérsékletű programot a nagyon piszkos edényeken lerakódott zsír feloldásához, például az Intenzív mosogatást.
	Nem megfelelő mosószer adagolás.	Az adagolást a vízkeménységhez kell igazítani. A túl sok vagy túl kevés mosószer nem megfelelő mosogatási eredményhez vezet.
	Régi mosószer. A mosószer romlandó termék.	Kerülje a nagy kiszerezésű termékek alkalmazását.
	Az edényeket nem jól rakta be.	A porcelán edényeket ne takarja le tálal és hasonlóval. Ne helyezzen nagyon magas falú poharat a kosarak sarkába.
	A poharak és csészék felborultak a mosogatási program során.	Az edényeket úgy helyezze el, hogy azok stabilan álljanak.
	A szűrők nincsenek megfelelő módon beszerelve.	Ellenőrizze, hogy a szűrő fogantyúja rögzítve van-e a stop állásban.
	Nem történt meg az ürítőszivattyú leállítása.	Ellenőrizze, hogy a szűrő alatti kifolyó jobb oldalán lévő színes záróelem a helyén van-e. Lásd a Karbantartás és tisztítás fejezetet.
Foltok a rozsdamentes acél és ezüst tárgyakon.	Bizonyos élelmiszerek, mint pl. mustár, majonéz, citrom, ecet, só és öntetek, foltot hagyhatnak a rozsdamentes acélon, ha túl sokáig rajta maradnak.	Az ilyen élelmiszer-maradékokat öblítse le, ha nem indítja be azonnal a mosogatógépet. Fontolja meg a Gyors 1 órás program beállítású SpeedWash program használatát.
	A rozsdamentes acél foltot hagyhat az ezüstön, ha a mosogatás közben érintkeznek egymással. Az alumínium szintűgy foltokat hagyhat az edényeken.	A foltosodás és az elfénytelenedés elkerüléséhez különítse el a különböző fémekből, például az ezüsből, a rozsdamentes acélból és az alumíniumból készült edényeket.
Foltok vagy filmréteg az edényeken.	A vízlágyítóból szivárog a só.	A sótartó rekesz fedele legyen megfelelően lezárva. Máskülönben hívja a szerviz részleget.

Az előző oldalon található táblázat folytatása

Probléma	Lehetséges kiváltó ok	Teendő
	Nem megfelelő vízlágyító beállítás.	Lásd itt: Beállítások.
	Nem megfelelő öblítőszer adagolás beállítás.	Lásd itt: Beállítások.
	A sótartó rekesz kiürült.	Töltse fel sóval a rekeszt. Lásd itt: Az első használatba vétel előtt.
	3az1-ben / minden az egyben mosószerrel használ és a TAB beállítás (3az1-ben / minden az egyben mosószer) aktiválva van.	Deaktiválja a TAB beállítást (3az1-ben / minden az egyben mosószer), majd töltse fel sóval és öblítőszerrel a készüléket.
	A túl magas hőfok és/vagy túl sok mosószer bemarkát eredményezhet a kristály edényeken. Ez sajnos nem javítható, mindössze megelőzhető.	A kristály edényeket alacsony hőfokon és kis mennyiségű mosószerrel mosogassa. Lépjen kapcsolatba a mosószer gyártójával.
Az edényeken ragacsos, kék-fehér filmréteg található.	Az öblítőszer adagolás beállítása túl magas.	Csökkentse az öblítőszer mennyiségét. Lásd itt: Az első használatba vétel előtt és itt: Beállítások. Ha az Ön háztartásában nagyon lágy a víz, akkor az öblítőszer 50:50 arányban hígítsa fel vízzel.
Foltok maradnak hátra a mosogatás után.	A rúzs és a tea nehezen eltávolítható.	Használjon folteltávolítót tartalmazó mosószerrel.
Mosószer marad a mosószer rekeszében a mosogatás befejezése után.	A mosószer rekesze nedves volt a mosószer behelyezésekor.	A mosószer rekeszének száraznak kell lennie a mosószer behelyezésekor.
Zörgő hang mosogatás közben.	Az edényeket nem jól helyezte be, vagy a szórókarok nem forognak.	Győződjön meg róla, hogy az edények biztonságosan legyenek bepakolva. Forgassa meg a szórókarokat és ellenőrizze, hogy forognak-e.
A kijelzőn megjelenik az 1 perc felirat.	A program az előre becsültnél hosszabb ideig tart.	Nincs teendő. A program időtartama tárolva van, és a program következő futásakor a megfelelő idő jelenik meg.
Víz marad a mosogatógépben.	A szűrők eldugultak.	Tisztítsa meg a durva és a finom szűrőt.
	A szűrők nincsenek megfelelő módon beszerelve.	Ellenőrizze, hogy a szűrő fogantyúja rögzítve van-e a stop állásban.
	Szennyeződés a szivattyúban.	Tisztítsa meg a szivattyút. Lásd itt: Karbantartás és tisztítás.

Probléma	Lehetséges kiváltó ok	Teendő
	Nem történt meg az ürítésviztattyú leállítása.	Ellenőrizze, hogy a szűrő alatti kifolyó jobb oldalán lévő színes záróelem a helyén van-e. Lásd a Karbantartás és tisztítás fejezetet.
	A lefolyó megtekeredett.	A tömlő legyen csavarodástól és éles hajlításoktól mentes.
	Eldugult lefolyó.	Válassza le a kifolyócsövet azon a ponton, ahol a mosogatótálca a vízzárhoz csatlakozik. Győződjön meg arról, hogy nincs benne szennyeződés, és hogy az illesztés belső átmérője legalább 14 mm.
Kellemetlen szag a mosogatógép belsejében.	Szennyeződés a tömítések mentén és a sarkokban.	Tisztítsa meg mosogatókefe és fékezett habzású tisztítószer segítségével.
	Túl sokáig választott alacsony hőfokú programokat.	Futtasson egy magasabb hőmérsékletű programot körülbelül havonta egyszer, vagy válassza ki az öntisztító programot. Lásd: Öntisztító program, A mosogatógép használata fejezet.
Zsírlerakódás a mosogatógépben.	Túl sokáig választott alacsony hőfokú programokat.	Válasszon ki egy magas hőmérsékletű programot a nagyon piszkos edényeken lerakódott zsír feloldásához, például az Intenzív mosogatást, vagy futtasson egy öntisztító programot. Lásd: Öntisztító program, A mosogatógép használata fejezet.
Az edények nem eléggé szárazak.	A Automata nyitás opció nincs aktiválva.	Aktiválja a Automata nyitás opciót.
	A mosogatógép nincs teljesen megtöltve.	Töltse meg teljesen a mosogatógépet.
	Az öblítőszer után kell tölteni vagy túl alacsony az adagolása.	Töltse fel a készüléket öblítőszerrel, illetve fokozza az adagolást. Lásd itt: Az első használatba vétel előtt és itt: Beállítások.
	3az1-ben / minden az egyben mosószer használ és a TAB beállítás (3az1-ben / minden az egyben mosószer) aktiválva van.	Deaktiválja a TAB beállítást (3az1-ben / minden az egyben mosószer), majd töltse fel sóval és öblítőszerrel a készüléket.

Beüzemelés

[mm]

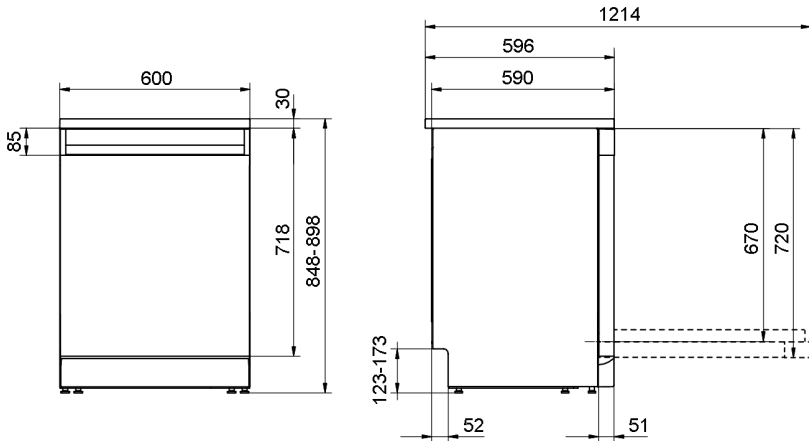

Névleges méretek. A valós méretek eltérőek lehetnek.

Biztonságra vonatkozó utasítások

- A villamos, víz és csatorna bekötést képzett szakember végezze el.
- Minden esetben tartsa be a vízre, csatornára és elektromos áramra vonatkozó érvényes előírásokat.
- Körültekintő módon járjon el a beszerelés során! Viseljen védőkesztyűt! A beszerelést minden esetben két személy végezze!
- Az esetleges vízszivárgás okozta károk megelőzése érdekében helyezzen egy cseppfelfogó tálcát a mosogatógép alá.
- Mielőtt beszerelné a mosogatógépet a végleges helyére, tesztelje a készüléket egy Gyors 1 órás program program lefuttatásával, SpeedWash beállítással. Győződjön meg róla, hogy a mosogatógép megtelik vízzel, és hogy a vizet leereszti a berendezés. Ellenőrizze, hogy nincs-e szivárgás az illesztéseknél.



FIGYELMEZTETÉS!

A mosogatógép beszerelése során zárja el a vízellátást!

A munka időtartama alatt ki kell húzni a villásdugót, vagy áramtalanítani kell az aljzatot!

Szállítási védőburkolat az ajtó számára

A mosogatógép kicsomagolásakor ne feledje eltávolítani az ajtón a szállítás során alkalmazott védőcsomagolást.

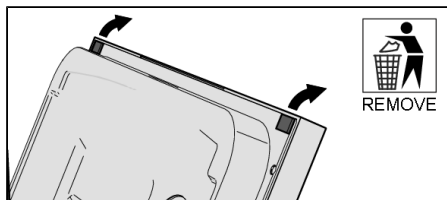

A mosogatógép elhelyezése

A mosogatógépet munkalap alá vagy szabadon álló készülékként is be lehet szerelni. A mosogatógépet kizárólag szilárd, stabil talajra állítsa.

Állítsa be a magasságot, majd csúsztassa a helyére a mosogatógépet.

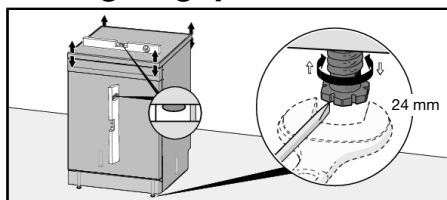

Szabadon álló

1. A mosogatógépet kizárólag szilárd, stabil talajon állítsa fel. A mosogatógép magasságát a négy talp segítségével állítsa be, ügyelve arra, hogy a berendezés ki legyen vízszintezve. A mosogatógép dőlésszöge nem haladhatja meg a 5 mm.
2. A talpak beállítása után rögzítse szorosan a billenésmentes talpakat.

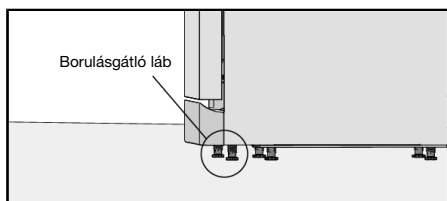

Beépíthető

1. Először mérje meg a padló és a munkalap alsó éle közti távolságot.
2. Mérje meg a padló és a mosogatógép felső éle közti távolságot.
3. Az első lábakat jobbra elfordítva emelhető, balra elfordítva pedig süllyeszthető a mosogatógép. Döntse előre enyhén a mosogatógépet, és állítsa be a hátsó lábat a mosogatógép elején található csavarral. A süllyesztéshez jobbra, a felemeléshez balra csavarja.
4. Legalább 3 mm légrézs legyen a munkalap alja és a mosogatógép felső éle között.
5. Csúsztassa be a mosogatógépet a helyére.

- A készüléke bútorba való betolása közben folyamatosan húzza ki a mögötte elhelyezkedő ki- és befolyócsövet, hogy azok ne törhessenek meg!
- Győződjön meg róla, hogy a tömlők ne legyenek megcsavarodva és meghajolva, valamint hogy semmi ne tehessen kárt bennük.

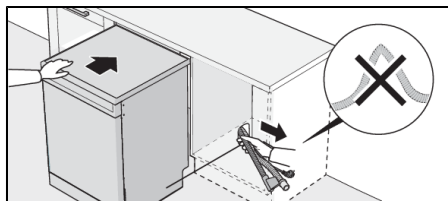

- Ügyeljen arra, hogy a készülék úgy legyen elhelyezve, hogy az ajtó szabadon ki tudjon nyílni, mert az akadályok megzavarhatják az ajtózárr működését.
6. Végezze el a talpak végleges beállítását (a mosogatógép dőlésszöge nem lehet nagyobb, mint 5 mm).
 7. A talpak beállítása után rögzítse szorosan a billenésmentes talpakat.

A mosogatógép bemélyedésbe is beszerelhető, munkalap nélkül. Lásd itt: Távolítsa el a mosogatógép munkalapját.

Az alapzat felszerelése

(A mosogatógép belsejében található.)

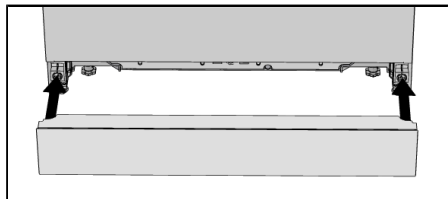

Csatorna csatlakozás

A mosogatógép megemelt helyre is beépíthető (az ergonomikus munkamagasság biztosítása érdekében). Ez azt jelenti, hogy a készülék úgy is elhelyezhető, hogy a kifolyó a mosogatógép alja alá is elvezethető, például közvetlenül padlóba szerelt lefolyóba elvezetve. A készülék integrált antiszifonnal van ellátva, amely megakadályozza, hogy a berendezésből mosási ciklus közben elszivárogjon a víz.

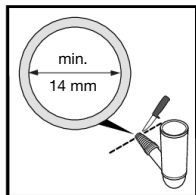
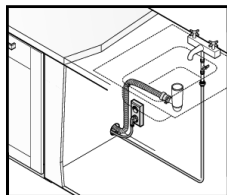

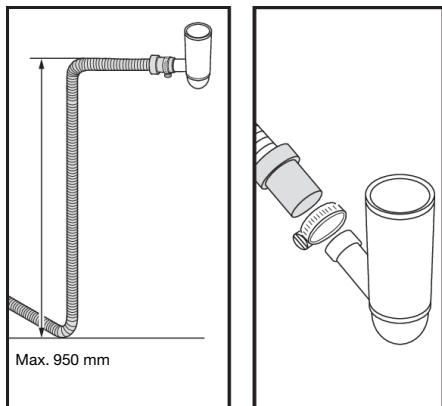

A kifolyó a mosogatótálca búzelzárójában lévő csatlakozó csonkra is ráköthető. A csatlakozó csonk belső átmérője legalább 14 mm legyen.

A lefolyó maximum 3 m meghosszabbítható (a teljes hossza nem haladhatja meg a 4,5 m). Az illesztések vagy összekötő csövek belső átmérője legalább 14 mm legyen. A legjobb azonban, ha a lefolyót illesztések nélküli új tömlőre cserélteti le.

A kifolyócső egyetlen része sem lehet magasabban, mint 950 mm.

A kifolyócső csatlakoztatásához használjon tömlőbilincset. Ügyeljen arra, hogy a cső ne csavarodjon meg.

Víz csatlakozás

Kizárólag a mosogatógéphez tartozó befolyócsövet használja. Ne használjon fel régi vagy egyéb tartalék tömlőt.

A befolyócsövet vízcsappal (elzáró csappal) kell ellátni. A vízcsap legyen könnyen hozzáférhető, hogy a mosogatógép mozgatása esetén el lehessen zárni a vízellátást.

A beszerelést követően nyissa ki a vízcsapot, és várjon kis ideig, hogy kiegyenlítődjön a nyomás. Ellenőrizze az illesztések szivárgásmentességét.

Csatlakoztatás a hidegvíz-vezetékhez

Ha az épület fűtése olaj, áram vagy gáz használatával történik, akkor a mosogatógépet a hidegvíz-vezetékhez csatlakoztassa.

Csatlakoztatás a melegvíz-vezetékhez

Ha az épület fűtése energiatakarékos módon, például központi fűtéssel, napenergia vagy geotermikus energia használatával történik, akkor a mosogatógépet a melegvíz-vezetékhez csatlakoztassa (max. 70 °C). A melegvíz-vezetékhez való csatlakoztatás lerövidíti a mosogatási időt, és kevesebb lesz az energiafelhasználás.

FIGYELEM!

Ne lépje túl a vízellátás megengedett hőmérsékletét. Bizonyos edények olyan anyagokat tartalmaznak, amelyek nem viselik el a magas hőmérsékletet. Lásd: Törékeny edények című rész. A mosogatógép megtöltésefejezet.

Villamos csatlakoztatás

A villamos csatlakoztatásra vonatkozó tájékoztatást a géptörzslapon találja meg. A villamosenergia-ellátásnak meg kell felelnie a specifikációnak.

A mosogatógép kizárólag földelt aljzathoz szabad csatlakoztatni.

A fali aljzatot a szerelési területen kívül, jól hozzáférhető helyen kell elhelyezni. Ne használjon hosszabbítót!



FIGYELEM!

Az elektromos kábelek cseréjét, valamint a gép biztonságával és teljesítményével kapcsolatos javítási és karbantartási munkákat csak a gyártó szervizközpontjának munkatársai vagy hasonló szakmai minősítéssel rendelkező szakemberek végezhetik el.

Távolítsa el a mosogatógép munkalapját

A mosogatógép bemélyedésbe is beszerelhető, munkalap nélkül. Ha eltávolítja a mosogatógép munkalapját, akkor a berendezést úgy kell beszerelni, hogy mindkét oldalán zárt legyen és különálló munkalap alá kerüljön. Ha a berendezést úgy szereli be, hogy annak egyik oldala látható, akkor a hátsó peremére merevítőt kell rögzíteni. A különféle tartozékokat a mosogatógépet árusító kereskedőtől szerezheti be.

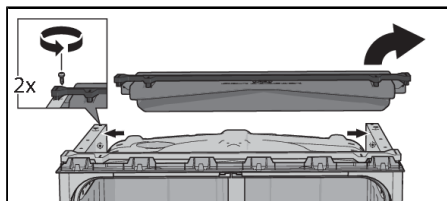
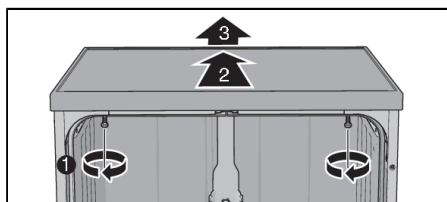

A berendezés kialakított helyre történő beszerelését lásd itt: A mosogatógép elhelyezése.

Szervizelés

Mielőtt kapcsolatba lépne a szervizközponttal, olvassa el a Hibaelhárítás fejezetet. Ha olyan problémába ütközött, amelyet nem tud megoldani, kérjen segítséget a legközelebbi szervizközponttól, lásd: www.gorenje.com. Honlapunkon is található információ a cserealkatrészek elérhetőségével és a felhasználók által kivitelezhető javításokkal kapcsolatban.

Kapcsolatfelvétel esetén tüntesse fel a géptörzslapon található adatokat. Adja meg a cikkszámot (1) és a gyártási számot (2) is.

Kérjük, vegye figyelembe, hogy a nem szakemberek által végzett javítások veszélyeztethetik a felhasználók biztonságát, és befolyásolhatják a jótállást.

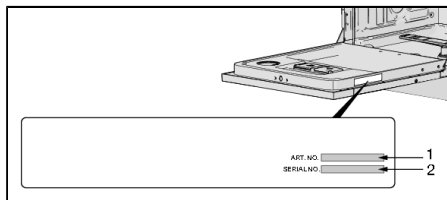

Műszaki adatok és energiacímkezés

Műszaki adatok

Magasság:	848-898 mm
Szélesség:	600 mm
Mélység:	596 mm
Tömeg:	55 kg ¹⁾
Víznyomás:	0,03–1,0 MPa
Villamos csatlakozás:	Lásd a típustáblát.
Névleges teljesítmény:	Lásd a típustáblát.

¹⁾ A tömeg az eltérő specifikáció alapján változhat.

A fogyasztók tájékoztatása

A termékkel kapcsolatos információk a www.gorenje.com oldalon érhetők el, ahol az Európában energiacímke-köteles termékek nyilvántartására szolgáló (EPREL-) adatbázisra mutató hivatkozás is megtalálható. Azt is megteheti, hogy közvetlenül a <https://eprel.ec.europa.eu> webhelyre látogat el. Kövesse az utasításokat a modellnév alapján végzett kereséshez.

Lásd a sorozatszám táblán szereplő információkat. Jegyezze fel a modell nevét (3).

A tesztintézetre vonatkozó információ

A termékkel kapcsolatos információk szerepelnek az Európában energiacímke-köteles termékek nyilvántartására szolgáló (EPREL-) adatbázisban, és e-mailben is megrendelhetők (dishwashers@appliance-development.com).

A kérésben tüntesse fel a sorozatszám táblán található adatokat. Adja meg a cikkszámot (1), a sorozatszámot (2) és a modell nevét (3).

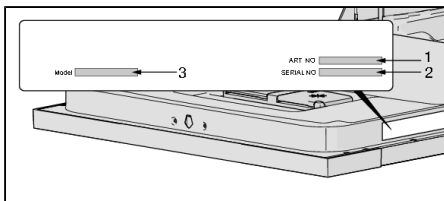

gorenje

GORENJE gospodinjski aparati, d.o.o. • Partizanska 12, 3320 Velenje, Slovenia
Phone: +386 (0)3 899 10 00 • Fax: +386 (0)3 899 28 00 • www.gorenje.com



828954-a3



Fenntartjuk a változtatáshoz való jogot.