

ET

gorenje

PÜSTISE KÜLMIKU/
SÜGAVKÜLMIKU
DETAILNE
KASUTUSJUHEND



Me täname Teid usalduse eest, mida näitasite meie seadme ostmisega, mis on mõeldud Teie elu lihtsustamiseks. Et teil oleks lihtsam oma seadet kasutada, lisasime detailse kasutusjuhendi ja eraldi lehel oleva paigaldusjuhendi. Juhised võimaldavad Teil võimalikult kiiresti õppida kasutama oma uut seadet.

Loodame, et seadme kasutamine valmistab palju rõõmu.

Seade on ettenähtud kasutamiseks koduses majapidamises.

Külmik on ette nähtud värskete toiduainete säilitamiseks temperatuuril üle 0°C. **Sügavkülmik** on mõeldus värskete toiduainete külmutamiseks. Ja külmutatud toiduainete pikaaegseks säilitamiseks (kuni üks aasta, sõltuvalt toiduaine tüübist).

Palun külastage meie veebilehte, kuhu saate sisestada oma seadme mudeli numברי, mis on toodud nimiandmeplaadil või garantiilehel, et leida oma seadme täpne kirjeldus, soovitud kasutamiseks, veaotsingu, info teeninduse kohta, kasutusjuhendid jms.



<http://www.gorenje.com>

Link EU EPREL andmebaasile

Seadmega kaasas oleval energiamärgisel olev QR-kood annab veebilinki selle seadme registreerimiseks ELi EPREL andmebaasis. Hoidke energiamärgist viitena koos kasutusjuhendi ja kõigi muude seadmega kaasasolevate dokumentidega.

Toote toimivusega seotud teavet on võimalik leida EU EPREL andmebaasist, kasutades linki <https://eprel.ec.europa.eu> ning mudeli nime ja tootenumbrit, mille leiате seadme andmeplaadilt.

Energiamärgise kohta täpsema info saamiseks külastage veebilehte www.theenergylabel.eu.



Olulised ohutusjuhised



Üldine informatsioon ja soovitud



Keskkonnavalane kaitse



Ärge peske nõudepesumasinas

SISUKORD

4 OLULISED MÄRKUSED JA HOIATUSED 4 ENNE SEADME ESMAKORDSET KASUTAMIST 5 OLULISED OHUTUSJUHISED 8 OLULINE TEAVE SEADME KASUTAMISE KOHTA 9 KESKKONNAKAITSE	TUTVUSTUS
10 SOOVITUSED ENERGIA SÄÄSTMISEKS KÜLMIKUGA SEADMETEL	
11 PAIGALDAMINE JA ÜHENDAMINE 14 UKSE AVANEMISSUUNA MUUTMINE 15 SEADME KIRJELDUS 16 SEADME KASUTAMINE 21 SEADME SISETARVIKUD	SEADME KIRJELDUS
27 SOOVITUSLIK TOIDU PAIGUTAMINE SEADMES 28 TOIDU SÄILITAMINE KÜLMIKUS 32 KÜLMUTAMINE JA KÜLMUTATUD TOIDU SÄILITAMINE 32 Külmutamise protseduur 33 Olulised hoiatused külmutamisel 33 Tööstuslikult külmutatud toidu säilitamine 34 Külmutatud toidu säilitusaeg 34 Külmutatud toidu sulatamine	TOIDU SÄILITAMINE JA KÜLMUTAMINE
35 SEADME SULATAMINE 37 SEADME PUHASTAMINE	SEADME SULATAMINE JA PUHASTAMINE
38 TÕRKEOTSING 41 TEAVE SEADME MÜRA KOHTA	VARIA

OLULISED MÄRKUSED JA HOIATUSED

ENNE SEADME ESMAKORDSET KASUTAMIST

Enne seadme vooluvõrku ühendamist, palun lugege hoolikalt läbi kasutusjuhised, kus on kirjeldatud seadet ja selle õiget ja ohutut kasutamist. Juhised on koostatud mitmele seadme mudelile/tüübile, seetõttu võivad need sisaldada funktsioonide kirjeldusi, mis teie seadmel puuduvad. Soovitame hoida käesolev juhend alles ja kui peaksite seadme edasi müüma, siis andke see seadmega kaasa.

Kasutusjuhend hõlmab ka jäävaba NO FROST sügavkülmiku versiooni/mudelit, mis on varustatud ventilaatoriga ja millel on automaatne sulatusprotsess (ainult osadel mudelitel).

Kontrollige koheselt, kas seadmel on vigastusi. Kui olete avastanud, vigastusi, mülke, teavitage sellest koheselt seadme tarnijat.

Enne seadme vooluvõrku ühendamist, peab see seisma vertikaalses asendis vähemalt 2 tundi. Sellega vähendate võimalike häireid, mis on tingitud transpordi mõjust jahutussüsteemile.



OLULISED OHUTUSJUHISED

 HOIATUS! Tulekahju / tuleohtlike materjalide oht.

Seade peab olema maandatud ja ühendatud vooluvõrku vastavalt kehtivatele nõuetele ja eeskirjadele.

HOIATUS! Ärge paigutage seadme taha teisaldatavaid pistikupesasid või teisaldatavaid toiteallikaid.

Enne seadme puhastamist, eemaldage see vooluvõrgust (eemaldage toitejuhe seinakontaktist).

HOIATUS! Kui toitejuhe on kahjustatud, peab tootja, teenindus või muu kvalifitseeritud isik selle ohtude, näiteks elektrilöögiohu vältimiseks asendama.

HOIATUS! Seadme kohale paigutamisel veenduge, et toitejuhe ei ole kuskile kinni jäänud või viga saanud.

Kui LED lamp ei põle, siis kutsuge hooldustehnik. Ärge püüdke LED lampi iseseisvalt vahetada, kuna on oht puutuda kokku kõrgepingega!

 HOIATUS: Ärge kasutage mistahes elektrilisi seadmeid külmiku sees, välja arvatud sellised, mis on tootja poolt lubatud.

 HOIATUS: Ärge kasutage sulatusprotsessi kiirendamiseks mingeid mehaanilisi seadmeid ega muid esemeid, välja arvatud sellised, milliseid on tootja soovitanud.

 HOIATUS: Et vältida halvast stabiilsusest tekkivaid ohtusid, siis kontrollige, et seade oleks paigaldatud vastavalt juhistele.

Külmakahjustuse oht

Ärge kunagi pange külmutatud toitu otse suhu ja püüdke vältida külmunud toidu puutumist, kuna see võib põhjustada külmakahjustusi.

Laste ja haavatavate isikute turvalisus

Seade ei ole mõeldud kasutamiseks piiratud füüsiliste, sensoorsete või vaimsete võimetega ega asjakohaste kogemuste ja teadmisteta isikutele (sh lastele), välja arvatud juhul, kui nende ohutuse eest vastutav isik on andnud neile seadme ohutu kasutamise kohta juhiseid või kui seadet kasutatakse nimetatud isiku järelevalve all.

Lapsi ei tohiks masina lähedusse lasta, kui neil pidevalt silma peal ei hoita.

Lapsed ei tohi seadet ilma järelevalveta puhastada ega hooldada.

Eemaldage pakend, mis on ette nähtud seadme ja selle osade kaitseks transpordi ajal ning hoidke seda lastele kättesaamatus kohas. Pakend võib põhjustada vigastusi või lämbumisohtu.

Kasutatud seadme kasutusest eemaldamisel, lõigake ära toitejuhe ja jätke sahtlid seadmesse. See takistab lastel ennast seadmesse lukustamast.

Ainult Euroopa turgude jaoks

Seadet võivad kasutada lapsed alates 8 eluaastast ning pärsitud füüsiliste, sensoorsete või vaimsete võimete või kogemuste või teadmisteta isikud, kui neid on seadme ohutu kasutamise osas instrueeritud ja nende

tegevust jälgitakse ning kui nad mõistavad tegevusega seotud ohtusid.

Jälgige, et lapsed seadmega ei mängiks.

Lapsed ei tohi seadet ilma järelevalveta puhastada ega hooldada.

Kolme- kuni kaheksa-aastased lapsed võivad külmutusseadmesse esemeid panna ja sealt välja võtta.

Hoiatus jahutusvedeliku kohta

Seade sisaldab väikeses koguses keskkonnasõbralikku, kuid tuleohtliku gaasi R600a. Hoolitsege, et ükski jahutussüsteemi osa poleks vigastatud. Gaasi lekkimine pole keskkonnale ohtlik, kuid võib põhjustada silmade ärritust või tuleohtu.

Gaasilekke korral õhutage põhjalikult ruum, eemaldage seade vooluvõrgust ja kutsuge hooldustehnik.

OLULINE TEAVE SEADME KASUTAMISE KOHTA

HOIATUS! See seade on nähtud ette kasutamiseks kodumajapidamistes ja teistes sarnastes rakendustes nagu

- kaupluste, kontorite ja teiste töökeskkondade töötajate köögipiirkondades;
- põllumajandushoonetes ja klientide poolt hotellides, motellides ja teistes majutustüüpi keskkondades;
- majutust ja hommikusööki pakkuvates asutustes;
- toitlustusasutustes ja muudes hulгимүүgiseadmetes.

 HOIATUS: Ärge blokeerige seadme korpuses olevaid ventilatsiooniasasid.

Seadet ei tohi kasutada õues ega jätta vihma kätte.

Ärge hoidke seadmes kergestisüttivaid aineid ega aerosoole.

Kui te ei kasuta seadet pikema perioodi vältel, lülitage seade vastavast nupust välja ja eemaldage toitejuhe seinakontaktist. Tühjendage seade, sulatage ja puhastage see ning jätke uks praokile.

Voolukatkestuse korral ärge avage sügavkülmiku ust, kui seade pole töötanud üle 16 tunni. Peale seda perioodi, kasutage külmutatud toit ära või leidke sellele teine säilituskoht (nt teine sügavkülmik).

Tehniline informatsioon seadme kohta

Nimiandmeplaadi leiaste seadme seest. Sellel on toodud andmed pingekohta, neto ja bruto maht, jahutusaine tüüp ja kogus ning teave kliimaklassi kohta.

Kui nimiandmeplaat pole teie poolt eelistatud või teie asukoha riigi keeles, asendage see ühe kaasasolevaga.



KESKKONNAKAITSE

Pakendid on valmistatud keskkonnasõbralikest materjalidest, mida on võimalik taaskasutada või hävitada keskkonda ohustamata.



Vananenud seadme kasutusest eemaldamine

Keskkonna kaitsmiseks viige vananenud seade volitatud elektroonikajäätmete kogumispunkti.

Enne seda teostage järgmine:

- eemaldage seade vooluvõrgust;
- ärge lubage lastel seadmega mängida.



HOIATUS: Ärge vigastage jahutusvedeliku süsteemi. Sellega aitate ära hoida ka reostust.



See sümbol tootel või selle pakendil tähistab, et seda toodet ei tohi käsitleda tavalise olmeprügina. Toode tuleb viia vastavasse volitatud kogumispunkti, selle ümbertöötlemiseks. Toote korrektne utiliseerimine aitab hoida ära negatiivset mõju keskkonnale ja inimeste tervisele, mis võib tekkida toote ebaõigelt utiliseerimisel. Täpsema info toote utiliseerimise ja ümbertöötlemise kohta saamiseks palun pöörduge kohaliku omavalitsuse poole, kes vastutab elektroonikajäätmete utiliseerimise eest, kohaliku jäätmekäitlusettevõtte poole või kauplusesse, kust te seadme soetasite.

SOOVITUSED ENERGIA SÄÄSTMISEKS KÜLMIKUGA SEADMETEL

- Paigaldage seade nii nagu on kasutusjuhendis kirjeldatud.
- Ärge avage ust sagedamini kui vajalik.
- Kontrollige vahel, et õhuringlus seadme all pole blokeeritud.
- Kui tihend on vigastatud või ei taga mingi põhjusel piisavat tihedust, siis vahetage see esimesel võimalusel.
- Säilitage toitu tihedalt suletud konteinerites või muus sobivas pakendis.
- Enne toidu külmikusse asetamist, laske sellel jahtuda toatemperatuurini.
- Sulatage külmutatud toiduaineid külmiku sektsioonis.
- Kui soovite võtta kasutuselt kogu sügavkülmikuosa, siis eemaldage mõned sahtlid, nagu on kirjeldatud kasutusjuhendis.
- Sulatage oma tavapärase sügavkülmik, kui selle sisepindadel olev härmatise kiht on umbes 3-5 millimeetri paksune.
- Veenduge, et sahtlite paigutus kambris on ühtlane ja toit on paigutatud nii, et õhk pääseb seadme sisemuses vabalt liikuma (järgige kasutusjuhendis toodud toiduainete paigutamise juhiseid).
- Kui seade on varustatud ventilaatoriga, siis ärge blokeerige ventilatsiooniavasid.
- Kui te ei vaja ventilaatorit või ionisaatorit, siis lülitage need energiakulu vähendamiseks välja.

PAIGALDAMINE JA ÜHENDAMINE

RUUMI VALIMINE

- Paigaldage seade kuiva ja hästi ventileeritavasse ruumi. Seade töötab korrektselt, kui keskkonna temperatuur jääb tabelis toodud vahemikku. Seadme klass on märgitud koos üldise informatsiooniga seadme nimiandmeplaadile.

Kirjeldus	Klass	Ümbritseva temperatuuri vahemik °C	Suhteline niiskus
Laiendatud mõõdukas	SN	+10 kuni +32	≤ 75%
Mõõdukas	N	+16 kuni +32	
Subtroopiline	ST	+16 kuni +38	
Troopiline	T	+16 kuni +43	

-  • Ärge paigaldage seadet ruumi, kus temperatuur võib langeda alla 5 °C, kuna see võib põhjustada seadme ebakorrektselt töötamist või tõrkeid!

- Peale seadme paigaldust peab selle toitejuhtme pistikule olema ligipääs!
- Käesolev seade ei ole ette nähtud kasutamiseks sisseehitatud seadmena.
- Ärge paigutage seadet kuumust eraldavate seadmete lähedusse, nagu näiteks pliit, ahi, radiaator või veekeetja ning samuti mitte otsesesse päikesevalgusesse. Seade peab asuma vähemalt 3 cm kaugusel elektri- või gaaspliidist ning vähemalt 30 cm kaugusel õli- või tahkekütte ahjust. Kui vahemaa soojusallika ja seadme vahel on väiksem, siis paigaldage isolatsioonipaneel.

Märkus: Asetage seade piisavalt suurde ruumi. Seal peab olema vähemalt 1 m³ vaba ruumi iga 8 grammi jahutusaine kohta. Jahutusaine kogus on märgitud seadme sees olevale nimiandmeplaadile.

- Kui seade integreeritakse köögimööblisse, peab seal olema vähemalt 200 cm² vaba ruumi piisava õhuringluse tagamiseks. Seadme ülaservas on õhu väljumisavad, seetõttu püüdke õhu väljumisavasid mitte kinni katta. Selle nõude eiramine võib põhjustada seadme kahjustumist.

SEADME ASUKOHT

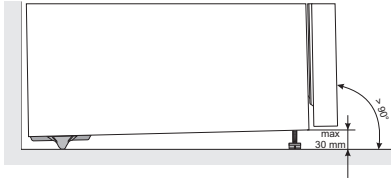

Seadme paigaldamisega peaks tegelema vähemalt kaks inimest, et vältida vigastusi ja seadme kahjustusi.

- Seade peab seisma püsti või kergelt tahapoole kallutatuna. It should be stable and placed a solid base. At the front, the appliance is fitted with two adjustable feet that can be used to level the appliance. Tagaküljel lihtsustavad seadme paigaldamist rattad (ainult osadel mudelitel).
 - Kui olete seadme reguleeritavate jalgade abil loodinud, reguleerige lisajalga seadme täiendava stabiilsuse tagamiseks.
-
- Kondensaatori piisavaks jahutamiseks peaks seadme ja selle kohale paigaldatud kapi vahel olema vähemalt 5 cm vaba ruumi.
 - Ärge jätke seadet otsese päikesevalguse kätte ja ärge paigutage seda kuumaallikate lähedusse. Kui seda ei saa vältida, paigaldage isolatsioonipaneel.

- Seade on ette nähtud iseseisvaks paigaldamiseks. Nimivõimsuse / minimaalse energiatarbimise saavutamiseks jätke sein, seadme tagakülje ja seadme kohale alati 50 mm vaba ruumi. Ühtlasi tagage piisav õhuringlus seadme mõlemal küljel ja selle kohal.
- Seadme võib paigaldada ka köögikappide kõrvale või vahele või sein äärde. Sellise paigutuse korral töötab seade laitmatult, samas võib elektritarbimine võib suureneada. Jätke minimaalne ruum seadme kohale ja taha, nagu joonisel on kujutatud.
- Sahtlite ja riulite väljatõmbamiseks või eemaldamiseks võtke arvesse seadme ukse avamiseks vajalikku ruumi või ruumi (vt paigalduskeemi).

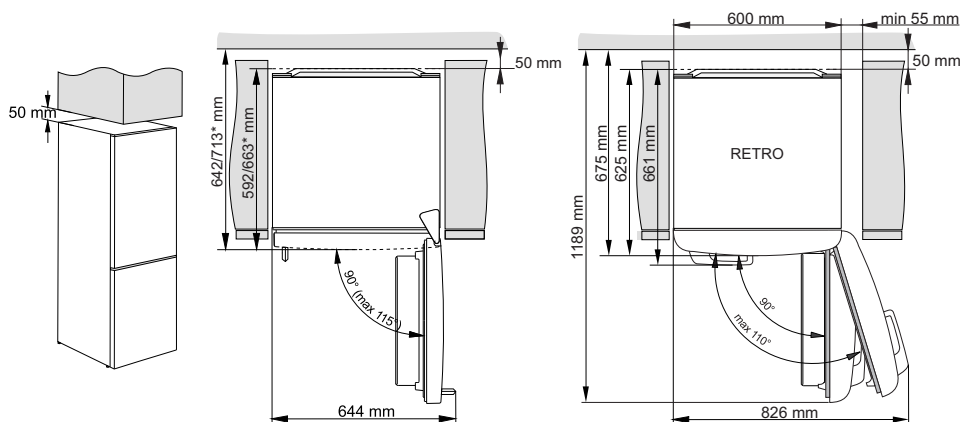

* sõltuvalt mudelist

SEADME ÜHENDAMINE

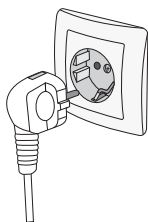

- Kasutage seadme vooluvõrku ühendamiseks toitejuhet. Seinakontakt peab olema maandatud. Nimipinge ja sagedus on märgitud koos seadme üldandmetega nimiandmeplaadile.
- Seade peab olema maandatud ja ühendatud vooluvõrku vastavalt kehtivatele nõuetele ja eeskirjadele. Seade on kaitstud lühiajaliste nimipinge kõrvalekallete eest, kuid mitte rohkem kui +/- 6%.

UKSE AVANEMISSUUNA MUUTMINE

Sellel seadme mudelil pole võimalik ukse avamissuunda muuta.

SEADME KIRJELDUS

Seadme lisatarvikud võivad vastavalt seadme mudelile olla erinevad.

Toode sisaldab energiatõhususe klassi valgusallikat (G).

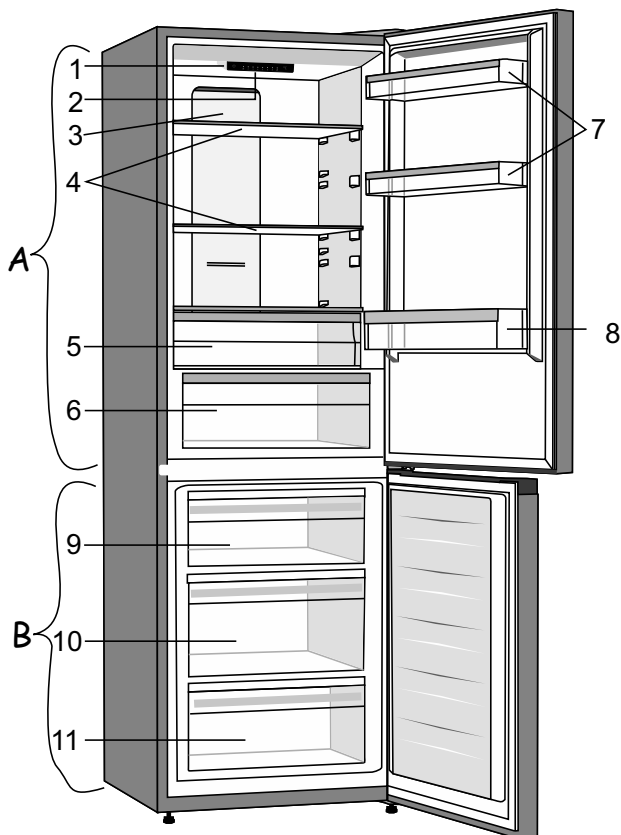

A Külmik

- 1 Juhtseade
- 2 LED-valgustus
- 3 MultiFlow osa
- 4 Klaasriiulid
- 5 FreshZone'i sahtel
- 6 Niiskuskontrolliga CrispZone'i puu- ja köögiviljasahtel *
- 7 Alumised ukseriivlid
- 8 Pudeliriivlid

B Sügavkülmik

- 9 Ülemine külmutus- ja säilitussahtel
- 10 Sügav SpaceBoxi sahtel külmutamiseks ja toidu hoidmiseks
- 11 Alumine säilitussahtel

- Sahtlid on varustatud süsteemiga, mis ei lase neid kogemata välja tõmmata. Sahtli eemaldamiseks seadmest tõmmake see nii kaugele välja kui võimalik, tõstke esiosa üles ja tõmmake täielikult välja.

* Ainult mõnel mudelil

SEADME KASUTAMINE

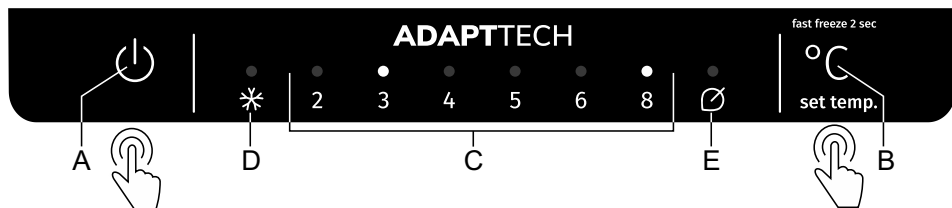

- A Seadme sisse- ja väljalülitusnupp**
- B Temperatuuri ja lisafunktsioonide seadistusklahv**
- C Külmutamiskambrite temperatuuri näidiku seadistamine**
Temperatuurinäidiku kohal süttib märgutuli
- D Sügavkülmutamiskambrite töö võimendamise funktsiooni näidik**
Kui intensiivne külmutamine (sügavkülmutamiskambrite töö võimendamine) on sisse lülitatud, põleb märgutuli sümboli **D** kohal.
- E Ökofunktsiooni näidik**
Kui ökofunktsioonid on aktiveeritud, süttib sümboli **E** kohal märgutuli.

Seadme temperatuuri seadistamiseks või ökofunktsiooni aktiveerimiseks vajutage järjestikku nuppu **B**. Näidik liigub seadistustes ringikujuliselt paremalt vasakule. Kolm sekundit pärast nupu vabastamist salvestatakse seadistus automaatselt.

Intensiivse külmutamise (sügavkülmutamiskambrite töö võimendamine) sisse- või väljalülitamiseks vajutage nuppu **B ja hoidke seda mõni sekund all.**

SEADME SISSE-VÄLJALÜLITAMINE

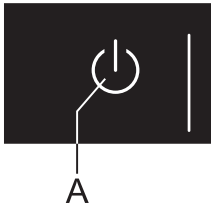

Seadme sisselülitamine: Seadme sisselülitamiseks vajutage nuppu **A**.

Seadme väljalülitamine: Vajutage uuesti nuppu **A** ja hoidke seda 2 sekundit all. The appliance will be switched off, but it will remain powered.

SEADME TEMPERAATUURI REGULEERIMINE

- i** • Tehase vaikeseadet kohaselt on soovitatav temperatuur 4 °C. Selle seadistuse puhul on temperatuur sügavkülmikus umbes -18 °C.
- Seadme sisselülitamisel võib määratud temperatuuri saavutamiseks kuluda mitu tundi. Ärge pange toitu külmkappi enne, kui temperatuur on langenud seadistatud tasemele.

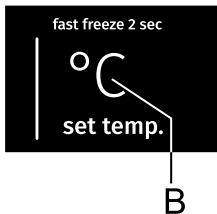

- Reguleerige temperatuuri oma soovidele vastavaks, kasutades nuppu **B**.
- Seadistage soovitud temperatuur, vajutades järjestikku nuppu **B**.
- Näidik liigub seadistustes ringikujuliselt paremalt vasakule.

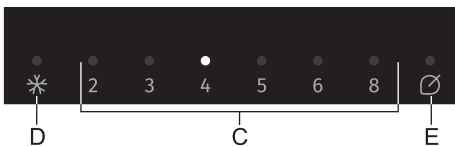

Numbrid 2, 3, 4, 5, 6 ja 8 tähistavad külmkambris temperatuuri Celsiuse kraadides (°C).



- Soovitame temperatuuri seada temperatuurile +4 °C, kuna see säilitab toidu kvaliteeti ja värskust kauem.
- Külmikuosa temperatuur mõjutab ka sügavkülmikuosa temperatuuri. Sügavkülmikuosas madalama temperatuuri saavutamiseks seadistage külmikuosas madalam temperatuur.
- Kui ruumi temperatuur, kuhu seade on paigaldatud, on madalam kui 16 °C, soovitame temperatuuri hoida alla 4 °C.

INTENSIIVSE KÜLMUTAMISE (SÜGAVKÜLMIKU TÖÖ VÕIMENDAMINE) FUNKTSIOON

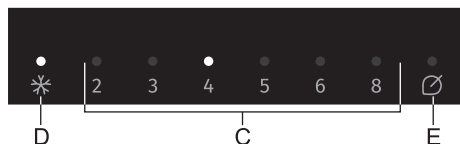
- Kasutage seda seadistust pärast seadme esmakordset sisselülitamist, enne puhastamist või 24 tundi enne suures koguses toidu lisamist.



Sisselülitamine: Intensiivse külmutamise aktiveerimiseks vajutage nuppu **B** ja hoidke seda all, kuni sümboli **D** kohal süttib märgutuli.

-  • Kui intensiivse külmutamise funktsioon on aktiveeritud, töötab seade maksimaalse võimsusega. During this time, operation may be temporarily somewhat louder.
-  • Kui intensiivse külmutamise funktsioon on aktiveeritud, võib temperatuur olla madalam nii külmiku kui sügavkülmiku sektsioonis.
- Kui intensiivne külmutamine on aktiveeritud, saate ikkagi reguleerida külmikuosa temperatuuri, vajutades korraks nuppu **B**.

Väljalülitamine: vajutage uuesti ja hoidke nuppu **B** all, kuni sümboli **D** kohal olev tuli kustub. Kui intensiivse külmutamise funktsiooni käsitsi ei desaktiveerita, lülitatakse see automaatselt välja (umbes kahe päeva pärast) ja temperatuur naaseb viimati seatud väärtusele.

- Kui intensiivse külmutamise funktsiooni ajal on volukatkestus, taaskäivitatakse see funktsioon, kui elekter tagasi on.

ÖKOFUNKTSIOON

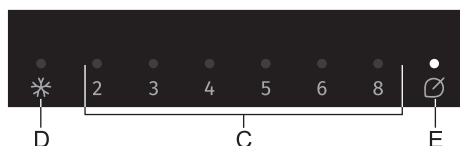

Sisselülitamine: ökofunktsiooni aktiveerimiseks vajutage nuppu **B**, kuni sümboli **E** kohal süttib märgutuli. Kui see funktsioon aktiveeritakse, töötab külmik optimaalsete seadetega.

Väljalülitamine: ökofunktsiooni välja lülitamiseks kasutage soovitud temperatuuri valimiseks nuppu **B**.

KÕRGE TEMPERAATUURI ALARM

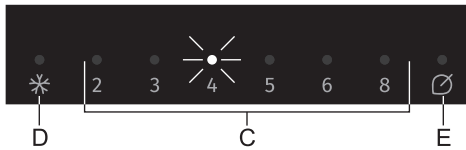

Kui temperatuur seadme sees on liiga kõrge, aktiveeritakse helisignaali (**vahelduv toon**) ja märgutuli seatud temperatuuri (**C**) kohal hakkab vilkuma.

- Iga kord, kui lülitate seadme sisse nuppu **A** kasutades, aktiveeritakse alarmi 24tunnine viivitus. Kui pärast seda perioodi temperatuur ei saavuta piisavalt madalat temperatuuri, aktiveeritakse alarm.

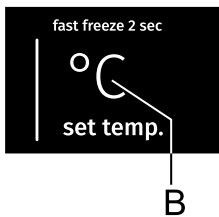

Alarmi väljalülitamine:



- helisignaali kinnitamiseks ja väljalülitamiseks vajutage nuppu **B**. Kui alarm pole välja lülitatud, aktiveeritakse see iga tunni tagant umbes 15 minutiks.
- Kui vajutate nuppu **B** esimest korda, kinnitate sellega alarmi ja see lülitatakse välja. Kui vajutate nuppu **B** uuesti, siis toimib see juba seadistuste reguleerimise nupuna.
- Seadistatud temperatuuri **C** kohal olev tuli vilgub, kuni seadmes on saavutatud piisavalt madal temperatuur.

AVATUD UKSE ALARM

Tavapärased seadmed (sügavkülmikuosa käsitsi sulatamine):

Kui külmikuosa uks on avatud kauem kui 2 minutit, aktiveeritakse helisignaali (korduv piiksumine). Kui alarmi käsitsi ei desaktiveerita, kostub see 10 minutit.



Alarmi väljalülitamine: alarmi väljalülitamiseks sulgege uks.

-  Kui lülitate alarmi välja nuppu **B** vajutades, siis alarm aktiveeritakse 4 minuti pärast uuesti, kui uks jääb avatuks.
-  Kui jätate ukse lahti enam kui 10 minutiks, siis alarm lakkab ja näidiku 8 kohal olev tuli hakkab vilkuma. Seadme töö lülitatakse turvarežiimi, et tagada piisav jahutus ja ennetada toidu riknemist vaatamata avatud uksele.

NoFrost-funktsiooniga seadmed (sügavkülmikuosa automaatne sulatamine):

kui külmiku- või sügavkülmikuosa uks on lahti kauem kui 2 minutit, aktiveeritakse helisignaali (korduv piiksumine). Kui alarmi käsitsi ei desaktiveerita, kostub see 10 minutit.

Alarmi väljalülitamine: alarmi väljalülitamiseks sulgege uks.

-  Kui lülitate alarmi välja nuppu **B** vajutades, siis alarm aktiveeritakse 4 minuti pärast uuesti, kui uks jääb avatuks.
-  Kui jätate ukse lahti enam kui 10 minutiks, siis alarm lakkab ja näidiku 8 kohal olev tuli hakkab vilkuma. Seadme töö lülitatakse turvarežiimi, et tagada piisav jahutus ja ennetada toidu riknemist vaatamata avatud uksele.

SEADME SISETARVIKUD

(* TARVIKUD SÕLTUVAD MUDELIST)

RIIUL

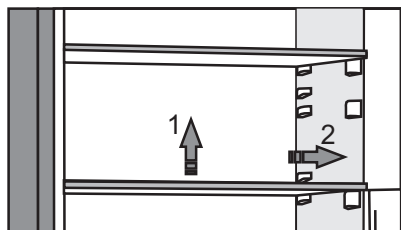

- Tühjad riiulid saate oma maitse järgi paigutada külmiku sees olevate juhikutele, ilma et peaksite neid külmikust eemaldama. Tühjad riiulid saate oma maitse järgi paigutada külmiku sees olevate juhikutele, ilma et peaksite neid külmikust eemaldama.

Hoidke kiiresti riknevat toitu riuli tagaosas, kus temperatuur on madalam.

TRAASTREST PUDELITELE*

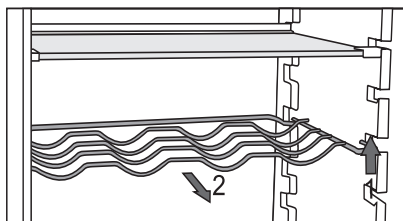

- Mõnel mudelil on ka traadist pudeliriiul. See on kaitstud kogemata väljatõmbamise eest. Seda saab välja tõmmata ainult siis, kui see on tühi. Välja tõmbamiseks tõstke seda tagantpoolt veidi üles ja tõmmake enda poole. Paigutage pudeliriiul nii, et pudelite pikkus ei takista ukse korralikult sulgemist.

Hoidjasse saab paigutada maksimaalselt üheksa 0,75-liitrist pudelit või kokku 13 kilogrammi kaaluvaid esemeid - vt seadme sees paremal küljel olevat silti.

- Pudeliriiulile võib panna ka purke (pikipidi või risti).

PUU- JA JUURVILJASAHTEL KOOS NIISKUSETASEME KONTROLLIGA



- Külmiku alumine sahtel on ette nähtud puu- ja juurvilja säilitamiseks. See tagab niiskuse ja hoiab toidu kuivamast. Sahtlisse on integreeritud niiskuse regulaator, mis võimaldab seadistada niiskuse taset.

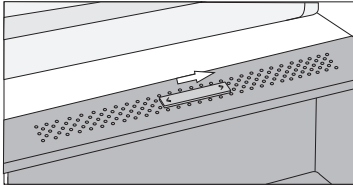

Liuguri asend paremal: sulgeb ventilatsiooniavad, suurem niiskuse tase sahtlis

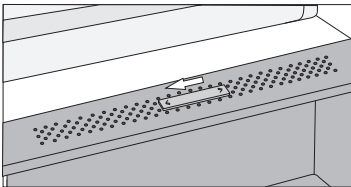

Liuguri asend vasakul: avab ventilatsiooniavad, väiksem niiskuse tase sahtlis

Kui märkate klaasi riili alumisele küljele kogunevaid veetilkasid, siis avage ventilatsiooniavad ja pühkige riili kuivaks (vt ptk TÕRKEOTSING).

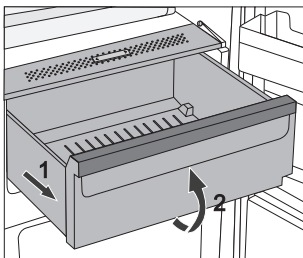

- Tõmmake sahtel välja:
 - Tõmmake sahtlit nii kaugele, kui see tuleb. Seejärel tõstke sahtli esiosa ja tõmmake see täiesti välja.

FRESHZONE SAHTEL*



(Ainult osadel mudelitel)

FreshZone sektsioonis säilivad toiduained kauem värskena kui tavapärasel külmikus, säilitades rohkem maitset ja toitaineid.

Niiskuse ja kaalu kadu väheneb ning seetõttu säilivad puu- ja köögiviljad kauem värsked ja naturaalsena. Optimaalse tulemuse saamiseks, peab sahtel olema täielikult suletud.

- Toidu ostmisel jälgige, et see on värsked, kuna see määrab toidu kvaliteedi, samuti selle, kaua toidud külmikus säilib.
- Hoidke toitu suletud konteinerites või sobivates pakendites, et vältida lõhna eraldumist või selle vastuvõtmist.
- Võtke toidud 30 kuni 60 minutit enne kasutamist külmikust välja, et selle aroom ja maitse täiustuksid toatemperatuuril.
- Toidud, mis on tundlikud madalate temperatuuride suhtes ja ei sobi **FreshZone** sahtlisse hoidmiseks, on järgmised: ananassid, Avokaado, banaanid, oliivid, kartulid, baklažaanid, kurgid, oad, paprikad, melonid, arbuusid, kõrvitsad, suvikõrvitsad, kabatšokid jne.

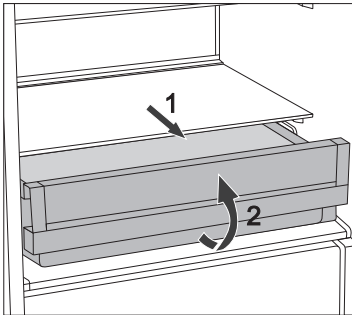

- Sahtli eemaldamiseks:
 - Tõmmake sahtel nii kaugele, kui see tuleb.
 - Seejärel tõstke esiosa ja tõmmake sahtel tervenisti välja.

FRESHZONE'I SAHTLI PUU- JA KÖÖGIVILJADE SAHTLIKS MUUTMINE*

(ainult mõnel NoFrosti mudelil)

- Kui vajate lisaruumi puu- ja köögiviljade jaoks, saate FreshZone'i sahtlist teha puu- ja köögivilja sahtli (CrispZone).
- Selleks kasutage liugurit järgmiselt:
 - Sahtli **kasutamiseks FreshZone'ina**: lükake liugurit paremale.
 - Sahtli **kasutamiseks puu- ja köögiviljade sahtlina (CrispZone)**: lükake liugurit vasakule.

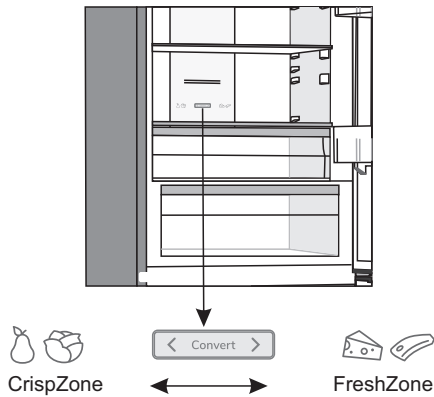



UKSERESTID

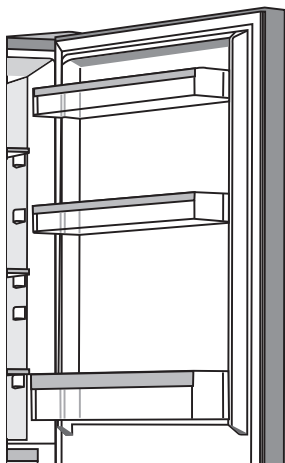

Külmiku ukse sisekülg on varustatud restidega, mis on ette nähtud juustu, või, munade, jogurti ja muude väiksemate pakendite, torude, purkide jne hoidmiseks.

Võite restid soovi korral ringi paigutada, tõstes neid kergelt soontest, mis neid kinni hoiavad, ja paigaldada need soovitud kohta, lükates need seal olevatesse soontesse.

Alumine riiul on ette nähtud pudelite hoidmiseks.

Iga ukseresti maksimaalne koormus on 5 kg.

MultiFlow õhuionisaatoriga (NoFrost- seadmed)*

- Täiustatud MultiFlow-ventilatsioonisüsteem koos dünaamilise jahutusega jaotab ioniseeritud õhu ühtlaselt ja võrdsustab temperatuuri kogu külmikus. Eriti negatiivsete ioonidega rikastatud õhk jäljendab looduslikku mikrokliimat, mis hoiab toitu kauem värskena. See süsteem võimaldab ka hoida igasugust toitu külmiku suvalisel riivil, kuna nende vahel pole temperatuuride erinevusi.

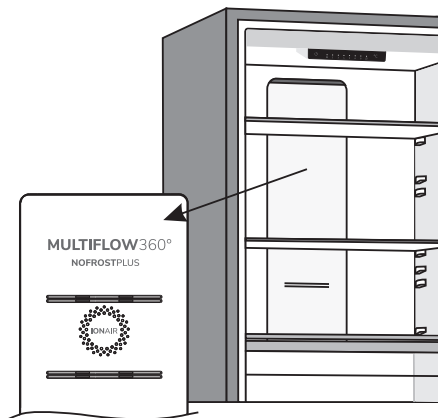

AdaptTech

Innovatiivse anduri tehnoloogia võimaldab häälestada seadme tööd vastavalt kasutaja soovidele või harjumustele. Adaptiivne intelligentne süsteem jälgib, analüüsib ja dokumenteerib igapäevaselt ja iganädalaselt seadme kasutamist ja kohandab seadme töötamist tajutavate mudelitega. Kui seade suudab ukse avamise sagedust ette näha, vähendab seade temperatuuri automaatselt enne sellist kellaega, et vältida toidu temperatuuri suurenemist ukse tihedamal avamise perioodil. Seade suudab ennustada ka suuremate toiduainete lisamist külmikappi või sügavkülmikusse ja kohandada intensiivsemat jahutamist või külmutamist.

SOOVITUSLIK TOIDU PAIGUTAMINE SEADMES

Külmiku seksioonid:

- **ülemine osa:** konserveid, leib, vein, kondiitritooted jne.
- **keskmine osa:** piimatooted, valmistoidud, magustoidud, mahlad, õlu, jne.
- **FreshZone sahtel:** liha, lihatooted, delikatessid;
- **Puu- ja juurvilja sahtel:** värsked puu- ja juurviljad, salatid, kartulid, sibulad, küüslauk, tomatid, hapukapsas, naerid jne.



Külmiku siseukse seksioonid:

- **ülemine/keskmine riiul:** munad, või, juust jne.
- **alumine ukseriiul:** joogid, konserveid, pudelid

i **Ärge säilitage** puuvilju (banaane, ananasse, papaiat, tsitruselisi) ja tundlike köögivilju (suvikõrvitsaid, kabatšokke, kurke, paprikaid, tomateid ja kartuleid) külmikus madalatel temperatuuridel.

Sügavkülmik:

- külmutamine, külmutatud toidu säilitamine (vt peatükki Külmutamine ja külmutatud toidu säilitamine).

i **Ärge säilitage sügavkülmikus:** lehtsalatit, mune, õunu, pirne, viinamarju, virsikuid, jogurtit, hapupiima, hapukoort ja majoneesi.

TOIDU SÄILITAMINE KÜLMIKUS

OLULISED HOIATUSED TOIDU SÄILITAMISEL



Seadme korrektne kasutamine, asjakohane pakendamine, õige temperatuuri hoidmine ja hügieenistandardite järgimine mõjutab oluliselt toiduainete säilitamise kvaliteeti.

Järgige pakendil märgitud toidu aegumiskuupäevi.

Külmikus säilitatavat toitu tuleks hoida suletud pakendites või sobivas pakendis, et vältida selle lõhna ja niiskuse eraldumist või vastu võtmist.

Ärge hoidke külmikus kergestisüttivaid, lenduvaid ja plahvatusohtlikke aineid.

Suure alkoholisisaldusega pudelid peavad olema tihedalt suletud ja ladustatud püstiasendis.

Mõned orgaanilised lahused, eeterlikud õlid sidruni- ja apelsinikoores, või happes jms võivad pikaajalise kokkupuute korral kahjustada plastpindu, põhjustades nende materjalide kahjustusi ja enneaegset vananemist.

Ebameeldiv lõhn hoiatab seadme puhtuse puudumise või riknenud toiduainete eest (vt peatükk Seadme puhastamine).

Kui lahkute kodust pikemaks ajaks, eemaldage külmikust kergesti riknevad ained.

VÄLTIDA TOIDU SAASTUMIST

Toidu saastumise vältimiseks järgige järgmisi juhiseid.

- Ukse lahtijätmine pikaks ajaks võib oluliselt tõsta temperatuuri seadme sektsioonides.
- Toiduga kokkupuutuvaid pindu ja ligipääsetavaid äravoolusüsteeme tuleb regulaarselt puhastada.
- Toorest liha ja kala tuleb külmikus hoida sobivates anumates, et need ei puutuks muud toiduga kokku ja et neist ei tilguks muule toidule vedelikke.
- Kui külmutusseade jäetakse pikemaks ajaks tühjalt seisma, siis lülitage see välja, sulatage üles, puhastage, kuivatage ja jätke uks avatuks, et seadmesse ei tekiks hallitust.

TOIDU SÄILITAMINE

TOIDU TÜÜP	Optimaalne säilitus-temperatuur (°C)	Optimaalne niiskuse tase säilitamisel (%)	Ligikaudne säilitusaeg
Sealiha	-1 kuni 4	95	3 päeva
Veiseliha	0 kuni 4	95	kuni 3 nädalat
Lambaliha	0 kuni 4	95	14 päeva
Kanaliha	0 kuni 4	95	3 päeva
Kala	0 kuni 4	95	3 kuni 10 päeva
Mereannid	0 kuni 4	95	2 päeva
Hakkliha	1,5	95	16 nädalat
Piimatooted (jogurt, hapukoor, või, pehme juust, määrejuust jne)	2 kuni 4	95	7 kuni 10 päeva
Peet	0	95	3 kuni 5 kuud
Brokkoli	0	95-100	10 kuni 14 päeva
Värske kapsas	0	98-100	3 kuni 6 nädalat
Porgandid	0	98-100	4 kuni 5 kuud
Lehtsalat	0	95-100	2 kuni 3 nädalat
Küüslauk	0	65-70	6 kuni 7 kuud
Nuikapsas	0	98-100	2 kuni 3 kuud
Brüsselikapsas	0	90-95	3 kuni 5 nädalat
Hiina kapsas	0	95-100	2 kuni 3 kuud
Kapsas, hiline	0	98-100	3 kuni 4 kuud
Porgandid	0	95-100	2 nädalat
Lillkapsas	0	95-98	2 kuni 4 nädalat
Seller	0	98-100	2 kuni 3 kuud
Lehtpeet	0	95-100	10 kuni 14 päeva
Redised	0	95-100	2 kuni 4 nädalat
Maid, magus	0	95-98	5 kuni 8 päeva

TOIDU TÜÜP	Optimaalne säilitus-temperatuur (°C)	Optimaalne niiskuse tase säilitamisel (%)	Ligikaudne säilitusaeg
Porrulauk	0	95-100	2 kuni 3 kuud
Seened	0	95	3 kuni 4 päeva
Petersell	0	95-100	2 kuni 3 päeva
Pastinaak	0	98-100	4 kuni 6 kuud
Taliredis	0	95-100	2 kuni 4 kuud
Mädarõigas	0	98-100	10 kuni 12 kuud
Lillkapsas	0 kuni 2	90-95	2 kuni 4 nädalat
Sibulad	0 kuni 2	65-70	6 kuni 7 kuud
Spargel	0 kuni 2	95-100	2 kuni 3 nädalat
Herned, rohelised	0 kuni 2	95-98	1 kuni 2 nädalat
Juurviljad, tükeldatud	0 kuni 2	90-95	kuni 5 päeva
Brüsselikapsas	0 kuni 2	90-95	1 kuni 2 nädalat
Karusmarjad	0 kuni 2	90-95	3 kuni 4 nädalat
Kurk	4 kuni 10	95	10 kuni 14 päeva
Kartulid	7 kuni 10	90-95	kuni 9 kuud
Avokaado, valmimata	7 kuni 10	85-95	kuni 6 nädalat
Paprikad	7 kuni 10	90-95	2 kuni 3 nädalat
Tomatid	10 kuni 12	85-90	4 kuni 7 päeva
Oad, seemned	< 15	40-50	6 kuni 10 kuud
Pirnid	-3	90-95	2 kuni 7 kuud
Aprikoosid	-1	90-95	1 kuni 3 nädalat
Maasikad	0	90-95	3 kuni 7 päeva
Vaarikad	0 kuni 2	90-95	2 kuni 3 päeva
Sõstrad	0 kuni 2	90-95	1 kuni 4 nädalat
Mustikad	0 kuni 2	90-95	14 päeva
Kirsid	0 kuni 2	90-95	2 kuni 3 nädalat
Viinamarjad	0 kuni 2	85	2 kuni 8 nädalat
Kiivid, küpsed	0 kuni 2	90-95	1 kuni 3 kuud
Virsikud	0 kuni 2	90-95	2 kuni 4 nädalat

TOIDU TÜÜP	Optimaalne säilitus-temperatuur (°C)	Optimaalne niiskuse tase säilitamisel (%)	Ligikaudne säilitusaeg
Kirsid	0 kuni 2	90-95	2 kuni 3 nädalat
Kiivid, valmimata	0 kuni 2	90-95	2 kuni 6 kuud
Nektariinid	0 kuni 2	90-95	1 kuni 3 nädalat
Apelsinid	0 kuni 2	90-95	2 kuni 4 nädalat
Hurmaa	0 kuni 2	90-95	2 kuni 3 kuud
Ploomid	0 kuni 2	90-95	2 kuni 5 nädalat
Puuvili, tükeldatud	0 kuni 2	90-95	kuni 10 päeva
Õunad	0 kuni 4	90-95	1 kuni 12 kuud
Melonid	4	90-95	15 päeva
Apelsinid	4 kuni 7	90-95	2 kuni 4 nädalat
Tangeriinid	5 kuni 8	90-95	2 kuni 4 nädalat
Mango	10 kuni 13	85-95	2 kuni 3 nädalat
Melonid	10 kuni 13	85-95	1 kuni 2 nädalat
Ananassid	10 kuni 13	85-95	2 kuni 4 nädalat
Sidrunid	11 kuni 13	90-95	2 kuni 3 nädalat
Arbuus	12 kuni 15	85-95	1 kuni 3 nädalat
Banaanid, küpsed	13 kuni 16	85-95	3 päeva
Greip	13 kuni 16	90-95	1 kuni 3 nädalat

KÜLMUTAMINE JA KÜLMUTATUD TOIDU SÄILITAMINE

KÜLMUTAMISE PROTSEDUUR



Maksimaalne värske toidu kogus, mida saate korraga panna seadmesse, on toodud seadme nimiandmeplaadil. Kui asetate seadmesse korraga suurema koguse külmutamiseks ettenähtud toiduaineid, siis halveneb külmutamise kvaliteet; samuti halveneb juba külmutatud toidu kvaliteet.

- Et võtta kasutusele kogu sügavkülmiku maht, siis eemaldage kõik sahtlid.
- Aktiveerige Super Külmutamise funktsioon 24 tundi enne värskete toiduainete külmutamist.
 - vajutage ja hoidke all nuppu **B**, kuni sümboli **D** kohal olev märgutuli süttib;

Toidu võimalikult kiire külmutamiseks paigutage pakid järgmiselt:

- Jagage värske toit väiksematesse pakkidesse (1 kg). Paigutage kaks pakki tagaseina äärde piki ülemise sahtli vasakut ja paremat serva, üks pakk nende keskele ette (ka ülemises sahtlis) ja üks pakk keskmisse sahtlisse, vastu tagaseina keskosa.

Hoolitsege, et värsked toiduained ei puutuks kokku toiduainetega, mis on juba külmutatud.

- Väiksemate toidukoguste (1-2 kg) külmutamise korral pole Super Külmutamise funktsiooni aktiveerimine vajalik.

OLULISED HOIATUSED KÜLMUTAMISEL



Alati kasutage sügavkülmikut külmutamiseks sobivate toiduainete külmutamiseks.

Alati kasutage värskaid ja kvaliteetseid toiduaineid.

Valige toiduainele kõige sobivam pakend ja pakendage korrektselt.

Kontrollige, et pakend on õhu- ja veekindel, et toit ei saaks kuivada ega kaotada oma vitamiine.

Märkige toiduaine tüüp, kogus ja külmutamise kuupäev pakendile.

Oluline on toit võimalikult kiirelt külmutada. Seetõttu soovime kasutada väiksemaid pakendeid. Jahutage toit enne külmutamist.

TÖÖSTUSLIKULT KÜLMUTATUD TOIDU SÄILITAMINE

- Kui säilitate ja kasutate külmutatud toitu, siis järgige tootjapoolseid juhiseid. Pakendile on märgitud temperatuur ja kõlblikkusaeg.
- Valige ainult kahjustamata pakendis toitu, mida hoitakse sügavkülmikus temperatuuril -18°C või madalamal.
- Ärge ostke härmatisega kaetud toitu, kuna see näitab, et see on osaliselt sulatanud mitu korda ja et see on madalama kvaliteediga.
- Kaitske oma toitu sulamise eest transportimisel. Temperatuuri tõusu korral on säilitusaeg lühem ja kvaliteet halveneb.

KÜLMUTATUD TOIDU SÄILITUSAEG

SOOVITUSLIK SÄILITUSAEG SÜGAVKÜLMIKUS

Toidu tüüp	Aeg
puuvili, veiseliha	10 kuni 12 kuud
köögivil, vasikaliha, linnuliha	8 kuni 10 kuud
Ulukiliha	6 kuni 8 kuud
Sealiha	4 kuni 6 kuud
tükeldatud liha või hakkliha	4 kuud
kondiitritooted, valmistoidud	3 kuud
rupskid	2 kuud
suitsuvorst, rasvane kala	1 kuu

KÜLMUTATUD TOIDU SULATAMINE

- Sulatamine on oluline samm külmutatud toidu säilitamine. Toit tuleb õigesti üles sulatada.
- Sobivad järgmised sulatusmeetodid:
 - külmikus,
 - külmas vees,
 - sobiva sulatusprogrammiga mikrolaineahjus või konvektsiooniahjus.
- Mõningaid külmutatud tooteid saab küpsetada ilma eelneva sulatamiseta. See on täpsustatud tootja poolt pakendil.
- Pakkige toit väikestes kogustes. See laseb toidul kiiremini sulada.
- Tarbige osaliselt või täielikult sulatatud toitu nii kiiresti kui võimalik. Sulatatud toidus bakterid taasaktiveeruvad ja toit rikneb kiiresti. See kehtib eriti puu-, köögiviljade ja valmistoidu kohta.
- Ärge külmutage osaliselt või täielikult sulatatud toitu uuesti.

SEADME SULATAMINE

KÜLMIKU AUTOMAATNE SULATAMINE

Külmikapp ei vaja sulatamist, sest tagumise siseseina jää sulab automaatselt. Ajal kui kompressori ei tööta, sulab kogu akumuleerunud jää. Tilgad voolavad külmiku tagaseinas olevasse avasse, mis asub kompressori kohal olevasse salve, kust need aurustuvad.

Veenduge, et külmiku tagaseinas asuvad avad pole kunagi blokeeritud toiduga või muu objektiga.

Kui külmiku sisemisele tagaseinale on tekkinud härmatis kiht (3-5 mm), lülitage seade välja ja sulgege see käsitsi.

NO FROST-SÜGAVKÜLMIKU SULATAMINE

- NO FROST-sügavkülmikud sulatatakse automaatselt. Härmatis, mis võib aegajalt koguneda, kaob automaatselt.

NO FROST-SÜGAVKÜLMIKU KÄSITSI SULATAMINE

- Funktsiooni NoFrost olemasolule vaatamata võib seadme seintele koguneda härmatist. See on tavaliselt seadme normaalsest erineva kasutamise tagajärg, näiteks liiga sage ukse avamine, ukse liiga kauaks lahti jätmine, ukse kehv tihend jne.

Sellisel juhul saab sügavkülmiku sulatada käsitsi vastavalt järgmisele protseduurile:

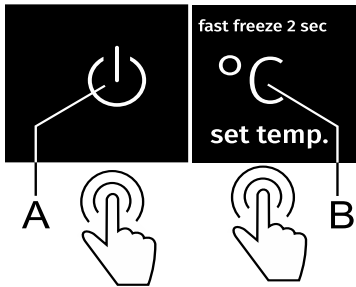

- Vajutage korraga nuppu **A** ja **B** hoidke neid all (10 sekundit).
- Kui sulatamine on lõpule viidud, desaktiveeritakse see funktsioon automaatselt.

SEADME PUHASTAMINE



Enne puhastamist ühendage seade vooluvõrgust lahti - lülitage seade välja (vt peatükk Seadme lülitamine sisse/välja) ja eemaldage toitejuhe seinakontaktist.

- Pindade puhastamiseks kasutage **pehmet lappi**. Puhastusvahendid, mis sisaldavad **abrasiivseid aineid, happeid või lahusteid, ei sobi puhastamiseks, kuna need võivad pinda kahjustada.**

Puhastage seadme **väliskorpus** veega või pehme nõudepesuaine lahusega. Lakiga kaetud ja alumiiniumpindu võib puhastada leige veega, millele on lisatud natuke pesuainet. Lubatud on kasutada madala alkoholisisaldusega puhastusvahendeid (nt aknapesuained). Ärge kasutage plastmaterjalide puhastamiseks puhastusvahendeid, mis sisaldavad alkoholi.



Seadme sisemust saab puhastada leige veega, millele on lisatud natuke **äädikat**.



• Ärge peske seadme sisetarvikuid nõudepesumasinas, kuna need võivad kahjustuda.

- Tagaseinale kompressori kõrvale paigaldatud kondensaator (ainult teatud mudelid) tuleb alati hoida puhtana, et sellel ei oleks kõõgisuitsust ega aurust eraldunud tolmu ja sadestusi. Pühkige aeg-ajalt tolmu pehme mittemetallist harja või tolmuimejaga.

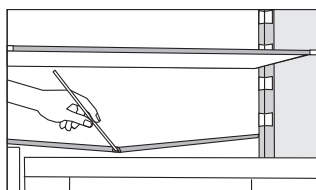

- Kanal ja ava sulatusvee väljavooluks asuvad külmiku interjööri jahutuspaneeli all. Ärge blokeerige kanalit ja ava. Kontrollige neid sageli ja vajadusel puhastage (nt plastikust kõrrega).
- 3-5 mm jää- või härmatisekiht suurendab energiakulu. Seetõttu tuleb see regulaarselt eemaldada (ei kehti NoFrost sügavkülmikute kohta). Ärge kasutage mingeid teravaid esemeid, lahusteid ega aerosoole.
- Peale puhastamist lülitage seade tööle ja asetage toit sisse tagasi.

TÕRKEOTSING

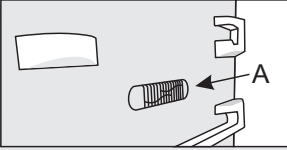
Probleem:	Põhjus või lahendus:
Seade on ühendatud vooluvõrku, kuid see ei tööta.	<ul style="list-style-type: none"> Kontrollige, et vooluvõrgus on pinge ja kas seade on sisse lülitatud.
Jahutussüsteem töötab pidevalt pikka aega järjest:	<ul style="list-style-type: none"> Liiga kõrge keskkonna temperatuur. Ust on avatud liiga sageli või liiga kaua. Uks pole korrektselt suletud (mingid osakesed tihendi vahel, viltune uks, vigastatud tihend jms). Korrage on seadmesse asetatud suur kogus toitu. Külmiku (A) andur on värske toiduga blokeeritud. Veenduge, et õhk saaks anduri ümber vabalt liikuda (ainult osadel mudelitel).
	
Külmiku sisemisele tagaseinale ülemäärane jää kogunemine võib tuleneda järgnevast:	<ul style="list-style-type: none"> Ust on avatud liiga sageli või liiga kaua. Külmikusse on asetatud sooja toitu. Toit või toidupakendid on vastu külmiku tagaseina. Halb ukse tihendus. Kui tihend on must või vigastatud, siis puhastage või vahetage see.
Kogunenud jää või härmatis sügavkülmikus (tavalised seadmed)	<ul style="list-style-type: none"> Sügavkülmikuosa pole mõnda aega (või regulaarselt) sulatatud. Jää eemaldamiseks sulatage sügavkülmikuosa. Ust pole korralikult suletud. Ukse tihendi viga (tihend on määrdunud, uks pole korralikult joondatud, tihend on kahjustatud jne).
Jää või härmatise kogunemine sügavkülmiku sisemusse (NoFrost-seadmed)	<ul style="list-style-type: none"> Uks on liiga kaua või liiga sageli avatud. Ust pole korralikult suletud. Ukse tihendi viga (tihend on määrdunud, uks pole korralikult joondatud, tihend on kahjustatud jne). Sulatage seade käsitsi.
Kondensaat (niiskus) on sahtlite kohal riulitel.	<ul style="list-style-type: none"> See on mõeldav nähtus, mida ei saa täielikult kõrge temperatuuri ja niiskuse juures ära hoida. See kaob, kui temperatuur ja niiskuse tase normaliseeritakse. Soovitame sagedamini puhastada sahtlid ja vajadusel niiskusetilgad ära pühkida. Avage niiskuse reguleerimise liugur. Pange toit kottidesse või muusse pakendisse, mis on hästi tihendatud.

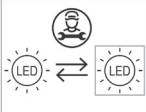
Probleem:	Põhjus või lahendus:
Tilgad külmikuosa tagaseinal.	<ul style="list-style-type: none"> • See on normaalne. Külmikuosa sulatamine toimub automaatselt, mille tulemuseks on veetilgad, mis voolavad läbi külmikuosa tagaseinas olevast avast kompressori kohal olevale alusele, kust need aurustuvad.
Vett tilgub/lekib külmikust:	<ul style="list-style-type: none"> • Vee väljavooluava on ummistunud või vesi tilgub kanalist mööda. • Puhastage ummistunud ava, kasutades selleks näiteks plastikust kõrt. • Kui on tekkinud paks härmatisekiht, siis sulatage seade käsitsi (vt lõiku Seadme sulatamine)
Seadistatud temperatuuri näidiku kohal asuv tuli vilgub.	<ul style="list-style-type: none"> • Ust on avatud liiga sageli või liiga kaua. • Uks pole korrektselt suletud (mingid osakesed tihendi vahel, viltune uks, vigastatud tihend jms). • Pikem voolukatkestus. • Korruga on seadmesse asetatud suur kogus toitu.
Ust on raske avada:	<ul style="list-style-type: none"> • Kui proovite avada sügavkülmiku ust kohe peale selle sulgemist, on seda raske teha. Ukse avamisel väljub seadmest veidi külma õhku ja see asendatakse keskkonnast sooja õhuga. Kui see õhk on jahtunud, tekib negatiivne rõhk, mis tekitab ukse avamisel probleeme. Mõne minuti pärast olukord normaliseerub ja ust on taas kerge avada.
Seadme küljed on soojad.	<ul style="list-style-type: none"> • See on normaalne. Seadme külgedesse on paigaldatud torud ja torustikud, mis seadme töö ajal kuumenevad.
LED valgustus ei tööta.	<ul style="list-style-type: none"> • Kui LED lamp ei põle, siis kutsuge hooldustehnik. • Ärge püüdke LED lampi iseseisvalt vahetada, kuna on oht puutuda kokku kõrgepingega!
	<ul style="list-style-type: none"> • Temperatuurianduri viga või tõrge. Remondiks helistage teeninduskeskusesse. Ajal, mil hooldustehnik seadet remondib, töötab see turvarežiimis. Seade hoiab automaatselt iga osa jaoks kõige sobivaimat temperatuuri.
Näidiku D või E kohal vilgub märgutuli	<ul style="list-style-type: none"> • Anduri nupud ei reageeri. Remondiks helistage teeninduskeskusesse. • Ajal, mil hooldustehnik seadet remondib, tootab see turvarežiimis. Seade hoiab automaatselt iga osa jaoks koige sobivaimat temperatuuri.

Probleem:	Põhjus või lahendus:
Näidiku 8 kohal vilgub märgutuli	<ul style="list-style-type: none">• Uks on liiga kaua avatud olnud. Sulgege uks.• Kui kulmikuosa valgustus ka ei toota, on tegemist ukseanduri torkega. Remondiks helistage teeninduskeskusesse. Seade tootab turvarežiimis kuni see parandatakse. Seade sailitab automaatselt iga osa jaoks koige sobivama temperatuuri.osa jaoks koige sobivaimat temperatuuri.

Kui ülaltoodud näpunäited ei lahenda teie probleemi, helistage lähimasse volitatud teeninduskeskusesse ja teatage seadme siseküljel olevale nimiandmeleplaadile märgitud seadme tüüp, mudel ja seerianumber.

TEAVE SEADME MÜRA KOHTA

Külmiku/sügavkülmiku jahutamiseks on võimalik kasutada jahutussüsteemi, mis sisaldab ka kompressorit (ja mõnel seadme mudelil ventilaatorit), mis tekitab müra. Müra tase sõltub seadme paigaldamisest, nõuetekohasest kasutamisest ja seadme vanusest.

- **Pärast seadme ühendamist toitevõrguga** võib kompressori töö või vedeliku voolamise heli olla mõnevõrra valjem. See pole märk seadme talitlushäirest ja see ei mõjuta seadme kasulikku eluiga. Aja jooksul võib seadme töötamise heli muutuda mõnevõrra vaiksemaks.
- Mõnikord võib seadme töötamise ajal ilmned **ebaharilik või vali müra**, see on enamasti ebaõige paigaldamise tulemus:
 - Seade peab olema paigaldatud tasasele ja kindlale alusele.
 - Seade ei tohi puutuda kokku seina või külgneva mööbliga.
 - Veenduge, et seadme sisetarvikud oleksid kindlalt oma kohal ja et müra ei oleks põhjustatud üksteise kõrvale asetatud purkide, pudelite või muude anumate kokku puutumisest.
- Jahutussüsteemi suurema töökoormuse tõttu, kui ust avatakse sagedamini või pikemat aega, kui korraga on seadmesse asetatud suur kogus värsket toitu või intensiivse külmutus- või jahutusfunktsioonide aktiveerimisel, võib seade ajutiselt tekitada rohkem müra.

SÄILITAME ÕIGUSE MUUDATUSTELE, MIS EI MÕJUTA SEADME FUNKTSIONAALSUST.

COMBI FS600-20 ADV CLI



828911

et (10-21)