

**gorenje**

KK

**Қолдану жөніндегі нұсқаулық**

Ыдыс жуу машинасы

GV671C60

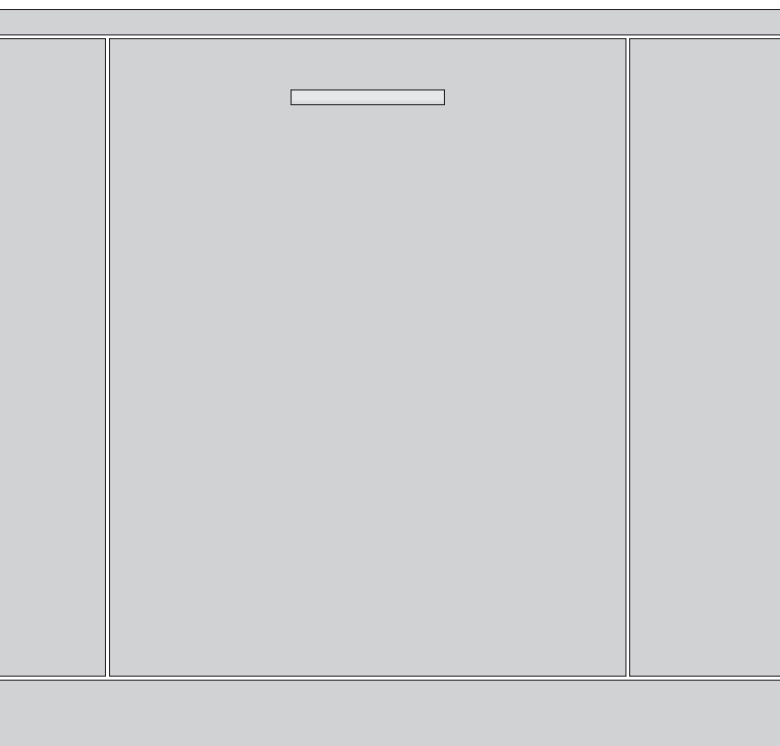

# Мазмұны

<b>Сіздің ыдыс жуғыш машинаңыз .....</b>	<b>4</b>
<b>Қауіпсіздік нұсқаулары .....</b>	<b>5</b>
Орнату .....	6
Қыста сақтау/тасымалдау .....	6
Асып төгілуден қорғау функциясы .....	6
Орауыш материал .....	6
Құрылғыдан арылу .....	6
<b>Бірінші рет жуар алдында .....</b>	<b>7</b>
Су кермектігі .....	7
Су кермектігі - Баптау .....	7
Тұзға толтырыңыз .....	7
Шайғыш - Баптау .....	8
Шайғыш құралды толтыру .....	8
<b>Қуатты үнемдеп жуу .....</b>	<b>9</b>
Ыдыс жуу машинасы энергия мен суды үнемдейді .....	9
<b>Ыдыс жуу машинасына ыдыс-аяқ салу .....</b>	<b>10</b>
Сынғақ ыдыс-аяқ .....	10
Жүктеу нәтижелерге әсер етеді .....	10
Ыдыс жуу машинасының себеттері .....	10
Ас құралдарына арналған үстіңгі науа .....	10
Үстіңгі себет .....	11
Астыңғы себет .....	12
<b>Ыдыс жуу машинасын пайдалану .....</b>	<b>13</b>
Жуғыш құрал салу .....	13
Электр қоректің негізгі сөндіргіші .....	14
PROGRAMS -Бағдарламаны таңдау .....	14
- Опцияны таңдау .....	15
Ыдыс жуу машинасын іске қосу .....	16
TIME - Қалған уақыт .....	16
Бағдарламаны тоқтату немесе ауыстыру .....	16
Қосымша ыдыс-аяқ салғыңыз келсе .....	16
Егер ыдыс жуу машинасы қуат ақаулығына байланысты өшсе .....	16
Бағдарлама аяқталғаннан кейін .....	16
Барынша жақсы кептіру нәтижелеріне жету үшін .....	16
Ыдыс жуу машинасын босату .....	17
Бағдарламалар кестесі .....	18
<b>Баптаулар .....</b>	<b>19</b>
Баптаулар мәзірін ашу: .....	19
Енді төмендегі параметрлерді баптауға болады: .....	19
<b>Күтіп ұстау және тазалау .....</b>	<b>21</b>
Шайғыш құралды толтыру .....	21
Тұзға толтырыңыз .....	21
Сүзгілерді тазарту .....	22
Бүріккіштерді тазарту .....	23
Ыдыс жуғыш машинаның ішін және сыртын тазарту .....	23

Кедергілерді алып тастау .....	24
<b>Ақаулығын анықтау .....</b>	<b>26</b>
<b>Орнату .....</b>	<b>31</b>
Қауіпсіздік нұсқаулары .....	31
Параметрлерді орнату .....	31
Ағызу шлангын жалғау .....	32
Сумен қамту құбырына жалғау .....	32
Электр қосылымы .....	33
<b>Техникалық қызмет көрсету .....</b>	<b>34</b>
<b>Техникалық ақпарат .....</b>	<b>35</b>
Техникалық деректер .....	35

# Сіздің ыдыс жуғыш машинаңыз

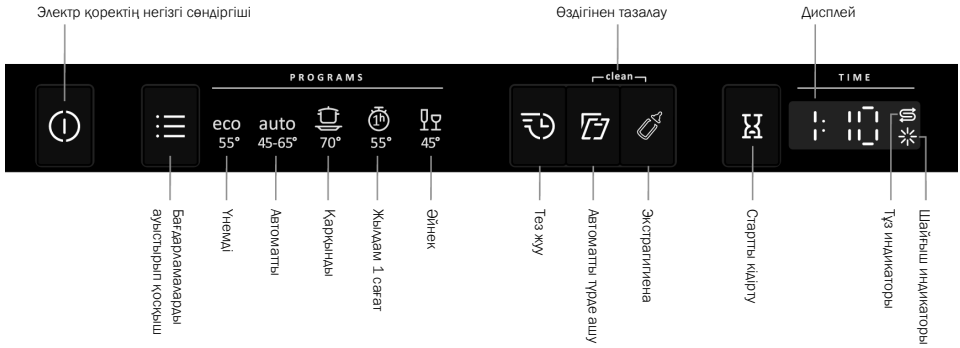

Ыдыс жуу машинасын орнатыңыз, Орнату тарауды қараңыз. Осыдан кейін, машинаны қолдану үшін есікті ашыңыз және негізгі қуат қосқышын басыңыз.

Ыдыс жуу машинасын бірінші рет қосқанда жақсы жуу нәтижелерін қамтамасыз ету үшін параметрлерді дұрыс таңдау маңызды. Бірінші рет жуар алдында тарауды қараңыз.

## Қауіпсіздік нұсқаулары

- Пайдалану жөніндегі нұсқаулықтарды оқыңыз да, сенімді жерде сақтаңыз.
- Стандартты орын параметрлерінің саны: 16
- Ыдыс жуу машинасын осы пайдалану нұсқаулығында көрсетілгеннен басқа мақсатта пайдалануға болмайды.
- Ыдыс жуу машинасының есігіне немесе оның себеттеріне ыдыстан басқа заттарды қоюға болмайды.
- Ыдыс жуу машинасының есігін ашық қалдыруға болмайды, себебі оған адамның сүрініп кетуі мүмкін.
- Тек ыдыс жуу машиналарына арналған жуу құралын пайдаланыңыз!
- Бұл машинаны 8 жастан асқан балалардың, дене мүмкіндіктері, ақыл-ой қабілеті шектеулі, жадынан айырылған немесе тәжірибесі мен білімі жоқ адамдардың пайдалануына болады. Ондай адамдар машинаны пайдаланған кезде оларды қадағалау керек немесе машинаны пайдалану бойынша нұсқау беріп, орын алуы мүмкін қатерлерді түсіндіру қажет. Балаларға машинаны үлкендердің бақылауынсыз тазалауға болмайды.
- Бүлінген электр сымын тек білікті электрші маман ғана ауыстыруға тиіс.
- Ыдыс жуу машинасын тек үй шаруашылығында, тұрмыстық ыдыс-аяқты жуу үшін ғана пайдаланыңыз. Басқа мақсатта пайдалануға тыйым салынады.
- Ішінде еріткіш қалдықтар қалған ыдыстарды ыдыс жуу машинасына салуға болмайды, себебі жарылыс қатері бар. Ішінде күл, балауыз немесе жағармайлар бар ыдыс-аяқты да ыдыс жуу машинасында жууға болмайды.
- Балаларды қадағалаңыз. Оларға ыдыс жуу машинасын пайдалануға немесе онымен ойнауға рұқсат етпеңіз. Әсіресе ыдыс жуу машинасының есігі ашық тұрған кезде абай болыңыз. Ішінде жуғыш құрал қалып кетуі мүмкін! Тазалағыш құралды салған соң, ыдыс жуу машинасын дереу қосу керек.



#### **Қысқаша нұсқаулық**

Пышақтарды және басқа да өткір заттарды ыдыс жуу машинасының асхана аспаптарына арналған себетіне жатқызып салу керек.



#### **Қысқаша нұсқаулық**

Балаларды қадағалау қажет – ыдыс жуу машиналарына арналған жуу құралы жеміргіш келеді!

## **Орнату**

Бөлімді қараңыз Орнату.

## **Қыста сақтау/тасымалдау**

Ыдыс жуу машинасын мұздау температурасынан жоғары температурада сақтаңыз және ауа райы қатты суық болғанда, алыс жерлерге тасымалдамауға тырысыңыз. Ыдыс жуу машинасын тік тұрған күйінде немесе артқы қабырғасына жатқызып тасымалдаңыз.

## **Асып төгілуден қорғау функциясы**

Толып кетуден қорғау машинадан суды сорып бастайды және ыдыс жуу машинасында су деңгейі қалыпты деңгейден асып кетсе, су беруді өшіреді. Егер толып кетуден қорғау іске қосылса, дисплейде F54 пайда болады. Су беруді өшіріңіз және жақын жердегі қызмет көрсету орталығына хабарласыңыз.

## **Орауыш материал**

Сыртқы қаптама өнімді тасымалдау кезінде қорғайды. Орам материалы қайта өңдеуге жатады. Шикізат пен қалдықтарды пайдалануды азайту үшін әртүрлі орауыш материалдарды бөліп алыңыз. Сіздің дилеріңіз орамды қайта өңдей алады немесе сізге жақын орналасқан қайта өңдеу орталығына жібере алады. Қаптаманың құрамына мыналар кіреді:

- Гофрокартон 100% қайта өңделген материалдан жасалады.
- Хлор немесе фтор қосылмаған пенополистирол (EPS).
- Тіректер өңделмеген ағаштан жасалған.
- Қорғайтын пластик полиэтиленнен (PE) жасалған.

## **Құрылғыдан арылу**

Ыдыс жуу машинасы қайта өңделетін етіп жасалған және таңбаланған.

Ыдыс жуу машинасының қызмет мерзімі аяқталып, одан арылу қажет болған кезде, оны дереу пайдалануға жарамсыз ету қажет. Қорек шнурын суырып алыңыз да, мүмкіндігінше қысқа етіп қиып тастаңыз.

Ыдыс жуу машинасын қай жерде және қалай дұрыс қайта өңдеу керек екені туралы ақпарат алу үшін жергілікті билік органына хабарласыңыз.

# Бірінші рет жуар алдында

## Су кермектігі

Ыдыс жуу нәтижелері жақсы болып шығуы үшін ыдыс жуу машинасына тұщы су (құрамындағы минералдардың мөлшері аз) қажет. Кермек су ыдыс-аяқта және ыдыс жуу машинасында ақтаңдақ із қалдырады.

### Су кермектігін тексеру

Су кермектігі су кермектігінің германиялық өлшем бірлігі (°dH) немесе су кермектігінің франциялық өлшем бірлігі (°fH) арқылы көрсетіледі.

Су кермектігі 6°dH (9°fH) жоғары болып жеткізілген суды жұмсарту керек. Оны кірістірілген суды жұмсартқыш арқылы автоматты түрде жасауға болады. Жұмсартқыш дұрыс жұмыс істеуі үшін оны сумен қамту құбырындағы судың кермектігіне лайықтау керек. Суды жұмсартқышты бейімдегеннен кейін жуу құралын және шайғышты жұмсақ суға лайықты мөлшерде пайдаланыңыз.

Өзіңіз тұратын аймақтағы су кермектігін тексеру үшін жергілікті сумен қамту мекемесіне хабарласыңыз.

Су кермектігін жазып қойыңыз: \_\_\_\_\_

Судың кермектігі 50°dH-тен (89°fH) асса, сыртқы су жұмсартқыш қосуға кеңес береміз.

### Регенерация кезінде жоғары тұтыну

Ыдыс жуу машинасының ішіне орнатылған су жұмсартқыш оның жұмысын сақтау үшін үнемі жаңарып отырады. Регенерация ыдыс жуу бағдарламасын кеңейтеді және энергия мен суды тұтынуды арттырады. Ыдыс жуғышта су жұмсартқыштың қалпына келу жиілігі таңдалған параметрге байланысты.

Мысалы: Егер Үнемді бағдарлама °dH (14°fH) су кермектігімен 25 іске қосылса, онда су жұмсартқыш жүйелі түрде қалпына келеді (6 ыдыс жуу циклінен кейін), энергия тұтыну 0,015 кВт/сағ-қа артады және су тұтыну 2,3 литрге артады, ал бағдарлама уақыты 3 минутқа ұзартылады. Регенерация бағдарламаның негізгі жуу кезінде орын алады.

### Қысқаша нұсқаулық

Кермек су ыдысқа және жуу машинасының ішіне ақтаңдақ іздер қалдырады. Сондықтан су жұмсартқыштың дұрыс параметрін таңдау маңызды! Баптаулар тараудың Су кермектігі бөлімін қараңыз.

Ыдыс жуғыш машинаны, егер су 6°dH (9°fH) жоғары болса, тұзға арналған бөлігі бос кезде іске қосуға болмайды.

## Су кермектігі - Баптау

Баптаулар тарауында су жұмсартқышты реттеу әдісі суреттеледі.

### Тұзға толтырыңыз



1. Тұз бөлімінің қақпағын бұрап шығарыңыз.

2. Ыдыс жуғыш машинасымен бірге келген құйғышты тұзға арналған бөлікке аузын жоғары қаратып орналастырыңыз. Әуелі шамамен 1 л су құйыңыз.
3. Содан кейін бөлік толғанша, ең көбі 630 gram мөлшерде тұз салыңыз. Ірі түйіршікті тұзды немесе ыдыс жуу машинасына арналған тұзды пайдаланыңыз.
4. Қақпағы мықтап жабылатындай етіп, артық тұзды сүртіп алыңыз.

Тот дақтары қалып қоймас үшін тұз қосқаннан кейін ыдыс жуу бағдарламасын дереу бастау қажет.

## Шайғыш - Баптау

Баптаулар тарауда шайғыш заттың мөлшерін қалай қою керектігі көрсетілген.

## \* Шайғыш құралды толтыру

Шайғыш құралды пайдалансаңыз, ыдыс тезірек кебеді және жақсырақ нәтижеге жетесіз. Сіз сондай-ақ ыдыс жуудың жақсырақ нәтижесіне жетіп, таза әрі дақсыз ыдыс-аяқты аласыз.

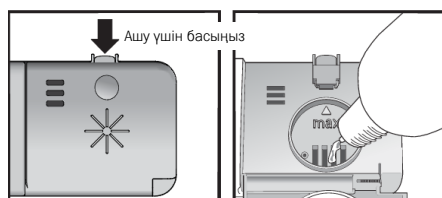

1. Шайғышқа арналған бөліктің қақпағын ашыңыз.
2. Шайғышты абайлап, **max** деп белгіленген деңгейге дейін толтырыңыз.
3. Бөліктің маңайына шашыраған шайғыш болса, сүртіп алыңыз.
4. Қақпақты мықтап жабыңыз.



# Қуатты үнемдеп жуу

## Ыдыс жуу машинасы энергия мен суды үнемдейді

Ыдыс жуу машинасын тұрғын үй жағдайында қолданғанда, ыдысты қолмен жуумен салыстырғанда аз энергия мен су жұмсалады.

### Ағынды сумен шаюға болмайды

Ыдыстарды ағынды сумен шаймаңыз, бұл энергия мен суды тұтынуды жоғарылатады. Тағамның үлкен бөліктерін ыдыс жуғыш машинаны қоспас бұрын алып тастаңыз.

### Жасыл жуғыш затты пайдаланыңыз

Қаптамадағы экологиялық декларацияны оқып шығыңыз!

Жуғыш зат, шайғыш зат және тұз шамадан тыс болса, ыдыс жуу тиімділігі төмендейді және қоршаған ортаға үлкен әсерін тигізуі мүмкін.

### Толығымен толтырылған ыдыс жуғышты іске қосу

Энергия мен суды үнемдеу үшін бағдарламаны іске қоспастан бұрын ыдыс жуу машинасының толғанын күтіңіз (стандартты орын параметрлерінің санын қараңыз).

### Бағдарламаларды төмен температурада іске қосыңыз

Егер ыдыс-аяқ сәл ғана ластанған болса, төмен температуралы бағдарламаны таңдауға болады.

### – Үнемді ыдыс жуу бағдарламасын таңдаңыз

Ыдыс жуу бағдарламасы аз энергия мен суды пайдалана отырып тиімді жууға арналған. Бағдарлама ұзақ уақыт бойы төмен температурада жуылады.

### – Автоматты түрде ашу опциясын таңдаңыз

Автоматты түрде ашу опциясын қолдансаңыз, ыдыс жақсы құрғайды және ыдыс жуу машинасының есігін автоматты түрде ашады. Ыдысты шығармас бұрын, машина бағдарламаның аяқталғанын көрсетіп, ыдыстың сууын күтіңіз. (Ыдыс жуу машинасы жиһаздың ішіне орнатылған болса, жиһаздың қабаты ыдыс жуу машинасынан шығатын конденсатқа шыдамды материалдан жасалған болуы тиіс.)

### Суық суға жалғау

Егер ғимарат май, электр тогы немесе газ көмегімен жылытылса, ыдыс жуу машинасын суық су көзіне қосыңыз.

### Ыстық сумен қамту құбырына жалғау

Егер ғимарат аудандық жылыту, күн қуаты немесе геотермальді қуат сияқты қуат үнемдейтін құралдармен жылытылса, ыдыс жуу машинасын ыстық су көзіне (макс. 70 °C) жалғаңыз. Ыстық суға жалғауды таңдасаңыз, бағдарлама уақыты қысқарады және ыдыс жуу машинасы электр қуатын азырақ тұтынады.



### ЕСКЕРТПЕ!

Судың рұқсат етілген температурасынан асырмаңыз. Кейбір ыдыстарда қолданылатын материалдар қатты ыстыққа шыдай алмайды.

# Ыдыс жуу машинасына ыдыс-аяқ салу

## Сынғақ ыдыс-аяқ

Кейбір ыдыстар ыдыс жуу машинасында жууға жарамайды. Мұның бірнеше себебі болуы мүмкін. Кейбір материалдар қатты ыстыққа шыдай алмайды, басқаларына ыдыс жуатын құралдан нұқсан келуі мүмкін.

Мысалы, қолмен жасалған элементтер, нәзік безендіру, кристалл/шыны, күміс, мыс, қалайы, алюминий, ағаш және пластик құралдармен абай болыңыз.

## Жүктеу нәтижелерге әсер етеді

Жақсы жуу мен кептіру нәтижелері энергия мен суды аз тұтынумен қамтамасыз етілуі үшін ыдысты мұқият салыңыз. Ыдыс жуу машинасына барлық беттерді мұқият тазалауға және кептіруге мүмкіндік беріңіз.

- Барлық ластанған беттер ішке және төмен қаратылуы керек!
- Ыдыстар ішіне немесе бір-біріне салынбауы керек.
- Шаю суы шығару үшін ыдыстарды стакандар сияқты қуыстармен бұрыштап қойыңыз. Сонымен қатар, бұл пластик элементтер үшін маңызды.
- Ыдыс жуу машинасы себетіне кішкентай бұйымдар түсе алмайтынын тексеріп, оларды асхана аспаптарына арналған жоғарғы тартпасына салыңыз.



### ЕСКЕРТПЕ!

Бүріккіштердің еркін айнала алатынын тексеріңіз.

## Ыдыс жуу машинасының себеттері

Ыдыс жуу машинасы ас құралдарына арналған үстіңгі науамен, үстіңгі себетпен және астыңғы себетпен жабдықталады.

*Ыдыс жуғыш машинаның түріне байланысты, себеттердің пішінінде айырмашылықтар болуы мүмкін.*

## Ас құралдарына арналған үстіңгі науа

Ас құралдарына арналған үстіңгі науада ас құралдарына, ожауларға, бұлғауыштарға, шанышқы-пышақтар мен басқа да сондай заттарға арналған орын бар.

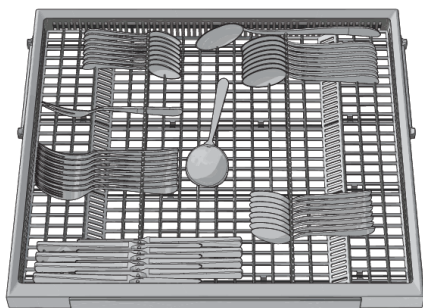

## Үстіңгі себет

Стақан, шыныаяқ, шара, таяз тәрелкелер мен кішкене тәрелкелерді үстіңгі себетке салыңыз. Барлық лас беттері ішке және төмен қарауға тиіс! Шарап ішетін фужерлер шарап фужерлеріне арналған сөреге қойылады, ал пышақтар оң жақтағы пышақ сүйеуішке (егер болса) салынады.

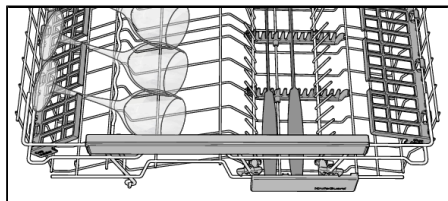
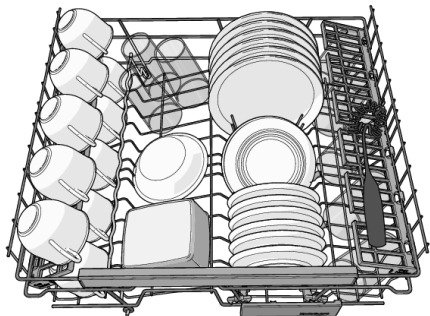

## Үстіңгі себетті көтеру және түсіру

1. Үстіңгі себетті шығарып алыңыз.
2. Үстіңгі себеттің екі жағынан екі қолыңызбен ұстаңыз да, жоғары көтеріңіз.
3. Себеттің орнын ауыстыру үшін оны екі қолыңызбен қайта-қайта көтеріңіз. (Үстіңгі себетті үш қалыпта орналастыруға болады). Үстіңгі себет ең биік қалыпта болғанда оны көтерсе, бұл оны ең төменгі орынға қайтарады. Себеттің екі жағы бірдей биіктікте орнатылуға тиіс екенін ескеріңіз.

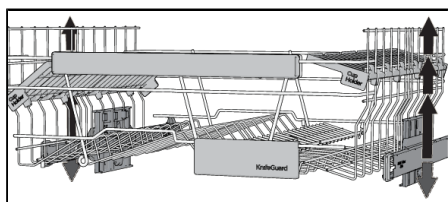

## Бүктемелі қалақшалар

Кәстрөлдерді, шаралар мен стақандарды оңай салу үшін бүктемелі қалақшаларды жоғары-төмен бүктеуге болады. Бүктемелі қалақшалардың орнын реттерден бұрын бекіткішті басу арқылы оларды босатыңыз.

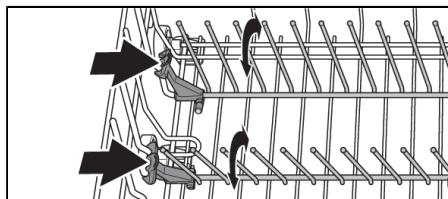

## Астыңғы себет

Тәрелкелерді, таяз тәрелкелерді, ас тартатын табақтар мен кәстрөлдерді астыңғы себетке қойыңыз.

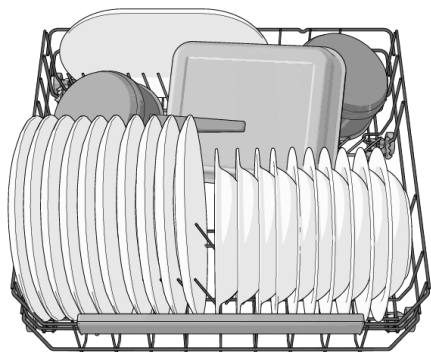

## Бүктемелі қалақшалар

Кәстрөлдерді ыдыс жуу машинасында жуған кезде бүктемелі қалақшаларды төмен қарай бүгіңіз. Бүктемелі қалақшалардың орнын реттерден бұрын бекіткішті басу арқылы оларды босатыңыз.

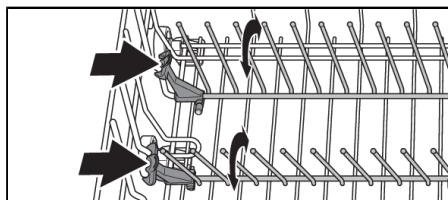

# Ыдыс жуу машинасын пайдалану

## Жуғыш құрал салу

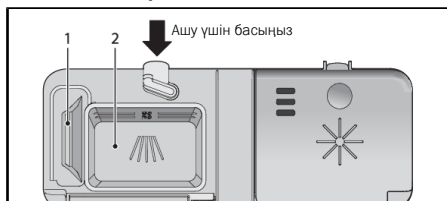

1. Жуу құралына арналған бөлік (алдын ала жуу)
2. Негізгі жууға арналған бөлік

Жуғыш құрал судың кермектігіне сәйкес қосылады.

Жуғыш құралдың орауышындағы нұсқауларды орындаңыз. Осы ыдыс жуу машинасында су жұмсау қыш орнатылған, сондықтан тұщы суға жарамды жуғыш құрал мен шайғышты пайдаланыңыз.

Жуғыш құрал тым көп болса, ыдыс жуу нәтижелері нашарлауы мүмкін, сондай-ақ қоршаған ортаға зиянды ықпалы да артады.

Жуу құралын қосу кезінде жуу құралына арналған бөлік құрғақ болуы қажет. Алдын ала жууға арналған бөлік және негізгі жууға арналған бөлік бар. Егер ұнтақ немесе сұйық ыдыс жуғыш құралды пайдалансаңыз, жуғыш құралдың шамалы мөлшерін алдын ала жуу бөлігіне салыңыз. Жуғыш құралға қатысты сұрақтарыңыз болса, жуғыш құралды өндірушіге хабарласыңыз.

### **ЕСКЕРТПЕ!**

Тек ыдыс жуу машиналарына арналған жуу құралын пайдаланыңыз! Ыдыс жуатын сұйық құралды пайдалануға болмайды, себебі оның көбігі ыдыс жуу машинасының тиімді жұмыс істеуіне кедергі жасайды.

## Ыдыс жуғыш таблеткалар

Егер дозатордың қақпағын жабу қиындық келтірсе, таблетканың жартысын салыңыз. Егер қақпақ тығыз жабулы болса және дұрыс ашылмаса, жуғыш құрал дұрыс босатылмауы мүмкін.

### **ЕСКЕРТПЕ!**

Ыдыс жуатын таблеткаларды қысқа бағдарламаларға (75 минуттан кем) пайдаланбаған жөн. Олардың орнына ұнтақ немесе сұйық жуғыш құралды пайдаланыңыз.

## Көп функциялы жуғыш құралдар

Көп функциялы жуғыш құралдардың түрлері көп. Ондай өнімді қолданар алдында, пайдалану нұсқаулығын мұқият оқып шығыңыз.

Баптаулар тарауында ТАВ ("1-гі 3" немесе "барлығы біреуінде" жуу құралы) функциясын іске қосу әдісі суреттеледі. Тұзға арналған бөлікке тұз салу керек екенін ескеріңіз. Егер сізді ыдысты жуу немесе кептіру нәтижелері қанағаттандырмаса, ТАВ ("1-гі 3" немесе "барлығы біреуінде" жуу құралы) функциясын ажыратыңыз да, тұзды, жуу құралы мен шайғышты тағы қосыңыз. Бірінші рет жуар алдында тарауды қараңыз.

### **ЕСКЕРТПЕ!**

Әдеттегі ыдыс жуғыш құралдарға шайғыш құрал мен тұз қосатын болсаңыз, ыдысыңыз жақсы жуылып, құрғайды.

## **Электр қоректің негізгі сөндіргіші**

Дисплей қосылғанша электр қоректің негізгі сөндіргішін басып ұстап тұрыңыз. Сонымен қатар, су құбырының краны қосылғанын тексеріңіз.

## **PROGRAMS -Бағдарламаны таңдау**

Ыдыстар түріне және ластану дәрежесіне сәйкес бағдарламаны таңдаңыз. Үнемді әрқашан алдын ала таңдалады.

Қалаған бағдарламаның таңбасы іске қосылғанша Бағдарламаларды ауыстырып қосқышты бір немесе бірнеше рет басыңыз.

### **eco**

#### **55° Үнемді**

Бұл бағдарлама қалыпты кірлеген ыдыс-аяқты жууға арналған және электр қуаты мен суды бірге тұтыну тұрғысынан барынша тиімді бағдарлама болып табылады.

### **auto**

#### **45-65° Автоматты**

Ыдыс жуу машинасы ыдыс-аяқтың қаншалықты лас екенін бағалап, су тұтыну көлемі мен температураны соған орай реттей алады. Жаңадан орнатылған кезде, бағдарлама толық бейімделіп, ең жақсы нәтижелерді бергенше, оны бес рет орындау керек.

### **auto**

#### **45-65° + + Жүйрік және жылдам <sup>1)</sup>**

Жүйрік және жылдам (Автоматты + Тез жуу + Автоматты түрде ашу) Аздап құрғатылған тамақ қалдықтарына арналған тиімді бағдарлама. (Бұл бағдарлама пештегі ыдыстар сияқты күйген ыдыстарға арналмаған.)



#### **70° Қарқынды**

Табалар, кастрюльдер және пеш ыдыстары сияқты аса қатты кірлеген ыдыстардағы майды кетіретін жоғары температуралы бағдарлама. Егер бұл ыдыстар ыдыс жуғыш машинаны толығымен толтырмаса, тәрелкелер мен табақтарды қоса аласыз.



#### **55° Жылдам 1 сағат**

Аздап кепкен қалдықтарға арналған қысқа уақытты бағдарлама. (Бұл бағдарлама пеш табасындағы күйген тамақтарға арналмаған.)

*Тез жуу функциясымен ұштасқанда, қысқарақ бағдарламаға қол жеткізіледі (15 минут).*



#### **45° Әйнек**

Кристалл/шыныдан жасалған нәзік ыдыстарды жууға арналған төмен температуралы ыдыс жуу бағдарламасы. Жуғыш заттың аз мөлшерін пайдалануды және ыдыстарды жуу кезінде бір-біріне тимейтіндей етіп орталастыруды есте сақтаңыз. Сондай-ақ, Сынғақ ыдыс-аяқ тараудағы Ыдыс жуу машинасына ыдыс-аяқ салу бөлімін қараңыз. Кепкен қалдықтарсыз жаңа қолданылған фосфорды да осы бағдарламамен жууға болады.

<sup>1)</sup> Бағдарлама уақыты 90 минут.

## clean Өздігінен тазалау

Ыдыс жуу машинасының барабанын, бүріккіштері мен бүріккіш құбырларын гигиеналық тазалауға арналған өздігінен тазалау бағдарламасы.

Бұл бағдарламаны (ішіне ыдыс-аяқ салмай) әдеттегі ыдыс жуғыш құрал немесе лимон қышқылын пайдалану арқылы қосу қажет. Ыдыс жуу машиналарына арналған арнайы тазалағыштарды да сатып алуға болады. Түзілген қақты кетіру туралы ақпаратты Ыдыс жуу машинасының барабаны бөлімінен көріңіз, ол мына тарауда: Күтіп ұстау және тазалау.



Бағдарламаны іске қосу үшін Өздігінен тазалау үшін опция түймесін басып тұрыңыз. Өздігінен тазалау есік жабылғанда іске қосылады.

## - Опцияны таңдау

Параметрді таңдау үшін параметр іске қосылғанша параметрлер батырмасының біреуін басыңыз. Қолданыстағы параметрлер бағдарламаларға қарай әр түрлі болады және кейбір параметрлерді қиыстыру мүмкін емес (қолданыстағы параметрлер күңгірт жарықтанады).

### Тез жуу

Бұл параметр бағдарламаның уақытын қысқартады, бірақ электр қуаты мен суды көбірек тұтынады.

### Автоматты түрде ашу<sup>2)</sup>

Ыдыс жуу машинасының есігі автоматты түрде ашылып, ыдысты құрғатудың сапасын арттырады. Ыдысты шығармас бұрын, машина бағдарламаның аяқталғанын көрсетіп, ыдыстың суын күтіңіз. (Ыдыс жуу машинасы жиһаздың ішіне орнатылған болса, жиһаздың қабаты ыдыс жуу машинасынан шығатын конденсатқа шыдамды материалдан жасалған болуы тиіс.)

Автоматты түрде ашу опциясы үшін кептіру уақыты бағдарламалар арасында әртүрлі болады.

### ЕСКЕРТПЕ!

Кептіру нәтижесі жақсы болу үшін кептіру фазасы аяқталып, машина автоматты түрде сөнбейінше есікті жаппаңыз.

### Қысқаша нұсқаулық

Ыдыс жуу машинасының есігі автоматты түрде ашылғанда есік жабылып немесе бұғатталып қалмауы тиіс. Бұл есіктің құлыптау механизмін зақымдауы мүмкін. Есікті жабу үшін кем дегенде 5 минут күте тұрыңыз.

### Экстрагигиена

Осы параметр тазалыққа өте жоғары талап қойылатын, мысалы, балалардың тамағын құятын құтыларды немесе азық-түлік турайтын тақтайларды ыдыс жуу машинасында жуатын жағдайларға арналған. Негізгі жуу және соңғы шаю кезеңінде температура жоғарылайды.

<sup>2)</sup> Кейбір бағдарламалар үшін Автоматты түрде ашу опциясы алдын ала таңдалған.

## **Стартты кідірту**

Стартты кідірту таңдасаңыз, ыдыс жуу машинасы жұмысын сіз есігін жапқаннан кейін 1-24 сағат өткенде бастайды.

1. Стартты кідірту іске қосу үшін батырманы бір рет басыңыз. Қалаған сағат санын орнату үшін батырманы бірнеше рет басыңыз немесе басып ұстап тұрыңыз.
2. Есікті жабыңыз, сонда ыдыс жуу машинасы 1 сағат сайын кері санақ жүргізеді де, таңдалған кешіктіру мәнінен кейін іске қосылады.

Егер Стартты кідірту параметрінен бас тартқыңыз келсе, есікті ашыңыз да, дисплейдің жарығы сөнгенше электр қоректің негізгі сөндіргішін басып ұстап тұрыңыз.

## **Ыдыс жуу машинасын іске қосу**

Ыдыс жуу машинасының жұмысын бастау үшін есігін жабыңыз. Егер электр қоректің негізгі сөндіргіші қосулы болса, ыдыс жуу машинасының есігі жабылғаннан кейін ол автоматты түрде жұмысын бастайды.

## **TIME - Қалған уақыт**

Бағдарлама мен параметрлерді таңдағаннан кейін дисплейде бағдарлама соңғы жолы жұмсаған уақыт көрсетіледі.

## **Бағдарламаны тоқтату немесе ауыстыру**

Егер ыдыс жуу машинасының жұмысы басталғаннан кейін бағдарламаны өзгерткізіп келсе, есікті ашыңыз да, дисплей сөнгенше электр қоректің негізгі сөндіргішін басып ұстап тұрыңыз. Егер жуғыш құрал дозаторының қақпағы ашық болса, жуғыш құралдан тағы да қосыңыз. Содан кейін электр қоректің негізгі сөндіргішін басыңыз, жаңа бағдарламаны таңдаңыз да, есікті жабыңыз.

## **Қосымша ыдыс-аяқ салғыңыз келсе**

Есікті ашыңыз. Ыдыс жуу машинасы автоматты түрде тоқтайды. Ыдыс-аяқты салыңыз да, есігін жабыңыз. Сәлден кейін ыдыс жуу машинасы бағдарламаны жалғастырады.

## **Егер ыдыс жуу машинасы қуат ақаулығына байланысты өшсе**

Егер ыдыс жуу бағдарламасы аяқталмаған болса, қуат қайтадан берілген кезде, үзілген бағдарлама жалғастырылады.

### **ЕСКЕРТПЕ!**

Егер кептіру кезінде қуат үзіліп қалса немесе есік 2 минуттан астам уақытқа ашылса, бағдарлама үзіледі.

## **Бағдарлама аяқталғаннан кейін**

Бағдарлама аяқталғаннан кейін ыдыс жуу машинасы автоматты түрде сөнеді. Пайдаланғаннан кейін әр кез су шүмегін жабыңыз.

## **Барынша жақсы кептіру нәтижелеріне жету үшін**

- Ыдыс жуу машинасын ыдыс-аяққа толтырыңыз.
- Шаю суы шығару үшін ыдыстарды стакандар сияқты қуыстармен бұрыштап қойыңыз. Сонымен қатар, бұл пластик элементтер үшін маңызды.
- Шайғышты толтырып құйыңыз немесе шайғышты дозалау деңгейін арттырыңыз.



- Автоматты түрде ашу параметрін іске қосыңыз.
- Ыдыс жуу машинасынан ыдыс-аяқты алардан бұрын олардың кебуін күтіңіз.

## **Ыдыс жуу машинасын босату**

Ыстық фарфор өте нәзік. Ыдыс жуу машинасынан ыдыстарды алардан бұрын олардың кебуін күтіңіз.

Жоғарғы себеттен төменгі себеттегі ыдыстарға су тамшысының түсуін болдырмас үшін, алдымен, төменгі себетті босатыңыз.

## Бағдарламалар кестесі

PROGRAMS - Бағдарлама	Жұғыш құрал, бөлік 1 / 2 (мл)	- Параметрлер	Алдын ала жуу	Негізгі жуу	Шаю саны	Соңғы шаю	Тұтыну мөндері <sup>1)</sup>		
							Ыдыс жуу уақыты (шамамен, сағ:мин)	Электр қуаты (шамамен, кВт)	Су тұтыну көлемі (л)
Үнемді <sup>2)</sup>	-- / 25	Автоматты түрде ашу	0	55 °C	2	48 °C	3:25	0,76	9,6
Автоматты	-- / 25	Автоматты түрде ашу	1-3	50-65 °C	2-3	65 °C	2:10-2:50	0,9-1,5	9-18
Қарқынды	10 / 25		2	70 °C	2	70 °C	2:55	1,6	15
Жылдам 1 сағат	-- / 25	-	-	55 °C	2	65 °C	1:00	0,8	8,5
Әйнек	-- / 20	-	-	45 °C	2	50 °C	1:40	0,7	8,5

1) Тұтыну мөндері құйылатын судың температурасына, бөлме температурасына, салынған ыдыстың көлеміне, таңдалған қосымша функцияларға т.с.с. байланысты өзгеріп отырады.

2) Бұл бағдарлама қалыпты кірлеген ыдыс-аяқы жууға арналған және электр қуаты мен суды бірге тұтыну тұрғысынан барынша тиімді бағдарлама болып табылады.

# Баптаулар

## Баптаулар мәзірін ашу:



1 Әуелі есікті ашыңыз. Машинаны сөндіріңіз. Дисплей шамы жанғанша электр қоректің негізгі сөндіргішін басып ұстап тұрыңыз.

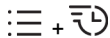

2 10 секунд ішінде:

- Параметрлер мәзірі ашылғанша Бағдарлама таңдау тетігін және Тез жуу опциясы түймесін басып тұрыңыз.

3 Дисплейде параметрлер мәзірі (ағымдағы параметр және қазір орнатылған мән) көрсетіледі.

(Мәзірді шарлау арқылы немесе электр қоректің негізгі сөндіргішін басу арқылы мәзірден шығыңыз).

## Баптаулар мәзірін шарлау:



## Енді төмендегі параметрлерді баптауға болады:

Баптаулар	Параметрлер										
1 Шайғыш	1:00 - 1:05	<p>Шайғышты дозалау параметрі. Шайғыштың дозасын көбейту:</p> <ul style="list-style-type: none"> <li>Егер ыдыс-аяқта судың іздері болса.</li> </ul> <p>Шайғыштың дозасын азайту:</p> <ul style="list-style-type: none"> <li>Егер ыдыс-аяқта жабысқақ ақ/көк өңез болса.</li> <li>Егер ыдыс-аяқта ала-құла дақтар болса.</li> <li>Көбік түзілуі. Егер сіздегі су өте тұщы болса, шайғышты 50:50 арақатынаста сумен араластыруға болады.</li> </ul> <p><i>Зауытта алдын ала таңдалған: 05</i></p>									
2 Су кермектігі	2:00 - 2:09	<p>Суды жұмсартқышты бейімдеу. Баптауын жеткізілетін су кермектігіне байланысты таңдаңыз. Дұрыс баптау маңызды!</p> <table border="1"> <thead> <tr> <th>Су кермектігінің германиялық өлшем бірлігі</th> <th>Су кермектігінің франциялық өлшем бірлігі</th> <th>Ұсынылған баптаулар</th> </tr> </thead> <tbody> <tr> <td>0-5 °dH</td> <td>0-9 °fH</td> <td>2:00</td> </tr> <tr> <td>6-8 °dH</td> <td>10-14 °fH</td> <td>2:01</td> </tr> </tbody> </table>	Су кермектігінің германиялық өлшем бірлігі	Су кермектігінің франциялық өлшем бірлігі	Ұсынылған баптаулар	0-5 °dH	0-9 °fH	2:00	6-8 °dH	10-14 °fH	2:01
Су кермектігінің германиялық өлшем бірлігі	Су кермектігінің франциялық өлшем бірлігі	Ұсынылған баптаулар									
0-5 °dH	0-9 °fH	2:00									
6-8 °dH	10-14 °fH	2:01									

Кесте соңғы беттен жалғасады

Баптаулар	Параметрлер																												
		<p><i>Кесте соңғы беттен жалғасады</i></p> <table border="1" data-bbox="498 183 1024 558"> <thead> <tr> <th data-bbox="498 183 666 271">Су кермектігінің германиялық өлшем бірлігі</th> <th data-bbox="666 183 845 271">Су кермектігінің франциялық өлшем бірлігі</th> <th data-bbox="845 183 1024 271">Ұсынылған баптаулар</th> </tr> </thead> <tbody> <tr> <td data-bbox="498 271 666 311">9-11 °dH</td> <td data-bbox="666 271 845 311">15-20 °fH</td> <td data-bbox="845 271 1024 311">2:02</td> </tr> <tr> <td data-bbox="498 311 666 351">12-14 °dH</td> <td data-bbox="666 311 845 351">21-25 °fH</td> <td data-bbox="845 311 1024 351">2:03</td> </tr> <tr> <td data-bbox="498 351 666 391">15-19 °dH</td> <td data-bbox="666 351 845 391">26-34 °fH</td> <td data-bbox="845 351 1024 391">2:04</td> </tr> <tr> <td data-bbox="498 391 666 430">22-24 °dH</td> <td data-bbox="666 391 845 430">35-43 °fH</td> <td data-bbox="845 391 1024 430">2:05</td> </tr> <tr> <td data-bbox="498 430 666 470">25-29 °dH</td> <td data-bbox="666 430 845 470">44-52 °fH</td> <td data-bbox="845 430 1024 470">2:06</td> </tr> <tr> <td data-bbox="498 470 666 510">30-39 °dH</td> <td data-bbox="666 470 845 510">53-70 °fH</td> <td data-bbox="845 470 1024 510">2:07</td> </tr> <tr> <td data-bbox="498 510 666 550">40-49 °dH</td> <td data-bbox="666 510 845 550">71-88 °fH</td> <td data-bbox="845 510 1024 550">2:08</td> </tr> <tr> <td data-bbox="498 550 666 590">50 °dH</td> <td data-bbox="666 550 845 590">89 °fH</td> <td data-bbox="845 550 1024 590">2:09</td> </tr> </tbody> </table> <p data-bbox="498 598 1024 758">                     Су жұмсартқышты 2:01 - 2:09 мәніне орнатқаннан кейін тұзға арналған бөлікке тұз салуды ұмытпаңыз.  <i>Су кермектігі 6 °dH (9 °fH) мәнінен төмен сумен қамту жүйесі үшін 2:00 таңдаңыз. Су жұмсартқыш ажыратылады да, тұз қосу қажет болмайды.</i>  <i>Зауытта алдын ала таңдалған: 04</i> </p>	Су кермектігінің германиялық өлшем бірлігі	Су кермектігінің франциялық өлшем бірлігі	Ұсынылған баптаулар	9-11 °dH	15-20 °fH	2:02	12-14 °dH	21-25 °fH	2:03	15-19 °dH	26-34 °fH	2:04	22-24 °dH	35-43 °fH	2:05	25-29 °dH	44-52 °fH	2:06	30-39 °dH	53-70 °fH	2:07	40-49 °dH	71-88 °fH	2:08	50 °dH	89 °fH	2:09
Су кермектігінің германиялық өлшем бірлігі	Су кермектігінің франциялық өлшем бірлігі	Ұсынылған баптаулар																											
9-11 °dH	15-20 °fH	2:02																											
12-14 °dH	21-25 °fH	2:03																											
15-19 °dH	26-34 °fH	2:04																											
22-24 °dH	35-43 °fH	2:05																											
25-29 °dH	44-52 °fH	2:06																											
30-39 °dH	53-70 °fH	2:07																											
40-49 °dH	71-88 °fH	2:08																											
50 °dH	89 °fH	2:09																											
<p><b>3 TAV</b> (1-гі 3/барлығы біреуінде жуу құралы)</p>	<p>3:00 (Сөндіру) 3:01 (Қосу)</p>	<p>Бұл параметрді 1-гі 3/барлығы біреуінде жуу құралын пайдаланған кезде іске қосуға болады. Ыдыс жуу бағдарламалары әр кез барынша жақсы ыдыс жуу мен кептіру нәтижелерін қамтамасыз ету үшін автоматты түрде бейімделеді. Егер осы параметр іске қосылса, шайғышты қосу қажет емес, себебі бұл параметр шайғыш беру функциясын ажыратады. Ол сондай-ақ Су жұмсартқышқа қосылған тұздың мөлшерін азайтады. Тұзға арналған бөлікке тұз салу керек екенін ескеріңіз</p> <p>Ыдыс жууда жақсы нәтижеге жету мақсатында өзіңізге жуу құралының немесе барлығы біреуінде өнімінің қай түрі керек екенін тексеріп алудың маңызы зор! Жуу құралын дұрыс пайдалану үшін оның орауышындағы ақпаратты жақсылап оқыңыз. Әрқашан жуғыш құралдың орауышындағы пайдалану нұсқауларына немесе ақпаратқа сүйеніңіз!</p>																											

# Күтіп ұстау және тазалау

## ✱ Шайғыш құралды толтыру

Шайғыш толтыру қажет болған кезде, дисплейде жоғарыдағы таңба жарықтанады.

Тұз толғаннан кейін таңбаның жарығы сөнгенше шамалы уақыт өтеді.

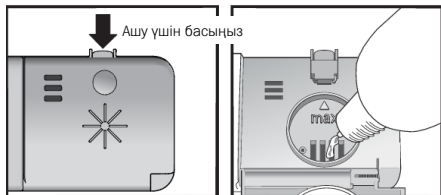

1. Шайғышқа арналған бөліктің қақпағын ашыңыз.
2. Шайғышты абайлап, **max** деп белгіленген деңгейге дейін толтырыңыз.
3. Бөліктің маңайына шашыраған шайғыш болса, сүртіп алыңыз.
4. Қақпақты мықтап жабыңыз.

## ⌘ Тұзға толтырыңыз

Тұз толтыру қажет болған кезде, дисплейде жоғарыдағы таңба жарықтанады.

Тұз толғаннан кейін таңбаның жарығы сөнгенше шамалы уақыт өтеді.



1. Тұз бөлімінің қақпағын бұрап шығарыңыз.
2. Ыдыс жуғыш машинамен бірге келген құйғышты аузын жоғары қаратып тұзға арналған бөліктің жоғарғы тесігіне орналастырыңыз. (Су тек бірінші ретте қажет.)
3. Содан кейін бөлік толғанша, ең көбі 630 грам мөлшерде тұз салыңыз. Ірі түйіршікті тұзды немесе ыдыс жуу машинасына арналған тұзды пайдаланыңыз.
4. Қақпағы мықтап жабылатындай етіп, артық тұзды сүртіп алыңыз.

## ⚠ Қысқаша нұсқаулық

Тот дақтары қалып қоймас үшін тұз қосқаннан кейін ыдыс жуу бағдарламасын дереу бастау қажет.

Тұзға арналған бөлікке ыдыс жуу машиналарына арналған жуу құралын құюға болмайды. Ол су жұмсартқышты құртып жібереді!

## Сүзгілерді тазарту

### Бастапқы тазарту сүзгісі

Бастапқы тазарту сүзгісі ірі тағам қалдықтарының ағызу сорғысына түспеуі үшін оларды ұстап қалады. Қажет болған кезде төмендегі нұсқауларды орындай отырып, сүзгіні тазалаңыз. Сүзгіні ыдыс жуу машинасын қолдану жиілігіне байланысты белгілі бір уақытта тазалап тұрған жөн.

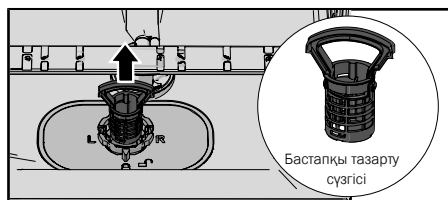

1. Бастапқы тазарту сүзгіні тұтқасынан ұстап көтеріңіз.
2. Бастапқы тазарту сүзгісін босатыңыз.
3. Бастапқы тазарту сүзгісін орнына орнатыңыз. Сүзгіні сырт еткен дыбыс шыққанға дейін басыңыз.

### Мұқият тазарту сүзгісі

Мұқият тазарту сүзгісінде жиналған қалдықтар ыдыс жуған сайын автоматты түрде шайылып кетеді. Мұқият тазарту сүзгісін қажет болғанда тазалаңыз. Сүзгіні ыдыс жуу машинасын қолдану жиілігіне байланысты белгілі бір уақытта тазалап тұрған жөн.

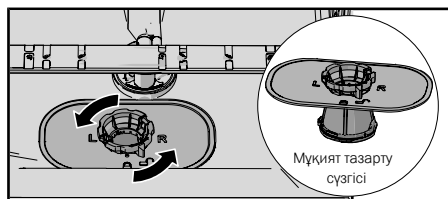

1. Бекіткіш сақинаны сағат тіліне қарсы бағытта бұрап, мұқият тазарту сүзгісін жоғары көтеріңіз.
2. Мұқият тазарту сүзгісін тазалаңыз.
3. Мұқият тазарту сүзгісін орнатып, бекіткіш сақинаны сағат тілі бағытында тірелгенге дейін бұраңыз. Сүзгі жиектерінің тығыз жатқанына көз жеткізіңіз. Мұқият тазарту сүзгісін орнына орнатуды ұмытпаңыз!

### ⚠ ЕСКЕРТПЕ!

Сүзгілер дұрыс орнатылмаса, ол ыдыс жуу машинасының жұмысына кері әсер етуі мүмкін. Ыдыс жуу машинасын сүзгісін пайдалануға болмайды!

### ⚠ ЕСКЕРТПЕ!

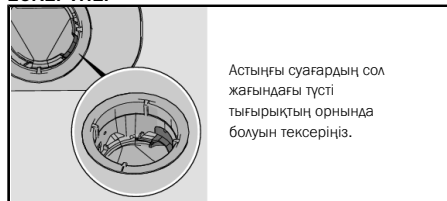



### ЕСКЕРТПЕ!

Сүзгілер дұрыс орнатылмаса, ол ыдыс жуу машинасының жұмысына кері әсер етуі мүмкін. Ыдыс жуу машинасын сүзгісін пайдалануға болмайды!

## Бүріккіштерді тазарту

Тесіктер мен сойынтіректер кейде бітеліп қалуы мүмкін. Түйреуіштің немесе соған ұқсас бір заттың көмегімен қоқысты алып тастаңыз. Бүріккіштердің де астында тесіктері бар.

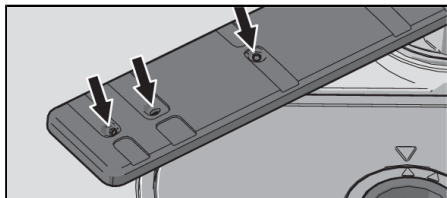

Тазалауды оңайлату үшін бүріккіштерді шығарып алуға болады. Соңынан оларды орнына мықтап орналастыруды ұмытпаңыз.

### Астыңғы бүріккіш

- Астыңғы бүріккішті тігінен жоғары тартыңыз да, босатыңыз.

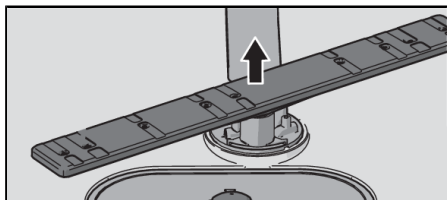

### Үстіңгі бүріккіш

1. Үстіңгі себетті шығарып алыңыз.
2. Бүріккішті үстіңгі себеттен алу үшін бүріккіштің мойынтіректерін сағат тілінің бағытына қарсы бұрап алыңыз.

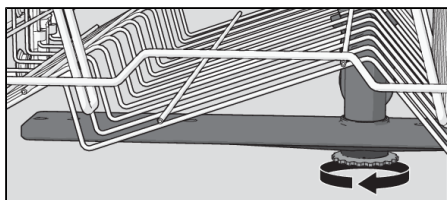

## Ыдыс жуғыш машинаның ішін және сыртын тазарту

### Есік және есіктің тығыздағышы

Есікті ашыңыз. Есіктің бүйірлері мен есіктің тығыздағышын үнемі дымқыл шүберекпен тазалаңыз. Ыдыс жуғыш машинаның төменгі алдыңғы жиегіндегі есік тығыздағышын щеткамен тазалаңыз.

## Дисплей және түймелер

Дисплей мен түймелерді таза ұстаңыз. Егер қажет болса, құрғақ немесе аздаған дымқыл шүберекпен сүртіңіз. Ешқашан тазалағыш заттарды пайдаланбаңыз – олар бетіне сызат түсіруі мүмкін.

Түймелерді тазалау кезінде байқаусызда қосылмауы үшін ыдыс жуу машинасын негізгі қуат қосқышын пайдаланып өшіріңіз.

## Ыдыс жуу машинасының барабаны

Ыдыс жуу машинасының барабаны болаттан жасалған және қалыпты қолдану кезінде таза сақталады (үнемі қолдану кезінде).

Егер үйіңіздегі су кермек болса, ыдыс жуу машинасында қақ жиналуы мүмкін. Бұл жағдай орын алса, жуғыш затқа арналған бөлігіне екі ас қасық лимон қышқылын құйып, Өздігінен тазалау бағдарламасын (машинаға ыдыс салмай) іске қосыңыз. Арнайы ыдыс жуу машинасын тазартқыштарды да сатып алуға болады.

## Кедергілерді алып тастау

### Ағызу сорғысын құлыптан босату

Егер бағдарлама аяқталғаннан кейін ыдыс жуу машинасында су болса, ағызу сорғысын бірнәрсе бітеп тұруы мүмкін. Мұндай кедергілерді оңай алып тастауға болады.

1. Машинаны электр қоректің негізгі сөндіргішімен өшіріп, оны қабырға розеткасынан ажыратыңыз.
2. Бастапқы және мұқият тазарту сүзгілерін алып тастаңыз.
3. Ыдыс жуу машинасының барабанынан суды төгіңіз.
4. Ағызу сорғысын тексеру үшін астыңғы суағардың сол жағындағы түсті тығырықты алыңыз.
5. Ағызу сорғысын тоқтату белгісі артындағы сорғы дөңгелегін қолмен бұраңыз. Кез келген элементті мұқият алыңыз.
6. Ағызу сорғысының тығырығын бастапқы және мұқият тазарту сүзгілерін бірге орнына салыңыз.
7. Машинаны қайтадан тоққа қосыңыз.

Егер ыдыс жуу машинасы әлі де жұмысын бастамаса және ызылдаған дыбыс естілсе, асып төгілуден қорғау функциясы іске қосылған.

- Су құбырын жабыңыз.
- Ашаны қабырғадағы розеткадан суырыңыз.
- Техникалық қызмет бөліміне қоңырау соғыңыз.

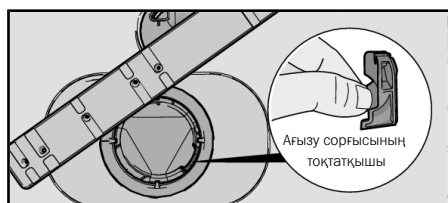

### ЕСКЕРТПЕ!

Ағызу сорғысының тоқтатқышын орнына қоюды ұмытпаңыз.

### Су жіберу шлангысының сүзгісін құлыптан босату

Егер су кезінде кішкентай бөлшектер болса, су жіберу шлангысындағы шығыс сүзгі бітеліп, Су жинау ақаулары нәтижесіне әкелуі мүмкін.

1. Машинаны электр қоректің негізгі сөндіргішімен өшіріп, оны қабырға розеткасынан ажыратыңыз.
2. Су құбырының кранын өшіріңіз.
3. Су жіберу шлангысын бұрап алыңыз.
4. Су жіберу шлангысындағы шығыс сүзгіні мұқият алып, оны тазалаңыз.



5. Сүзгіні ауыстырып, сальник дұрыс салынғанын тексеріңіз.
6. Су жіберу шлангысын орнына бұраңыз.
7. Машинаны қабырға розеткасына тығып, су құбырының қранын қосыңыз. Қысымның орнатылуына мүмкіндік беріп, байланыс герметикалық екендігін тексеріңіз.

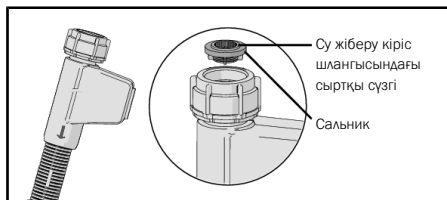

# Ақаулығын анықтау

Дисплейдегі ақаулық түрі		Әрекет
<b>F10</b>	Асыра құю	Ағызу сорғысын тазалаңыз. Күтіп ұстау және тазалау. Егер ақаулық түзелмесе, техникалық қызмет бөліміне қоңырау соғыңыз.
<b>F11</b>	Су ағызу ақаулары	Төмендегі "Мәселе" кестесінен "Ыдыс жуу машинасында су қалып қояды" қараңыз. Егер ақаулық түзелмесе, техникалық қызмет бөліміне қоңырау соғыңыз.
<b>F12</b>	Су жинау ақаулары	Су шүмегінің ашық екенін тексеріңіз. Су жіберу шлангындағы сыртқы сүзгінің бітелмегенін тексеріңіз. Су жіберу шлангысының сүзгісін құлыптан босату үшін Күтіп ұстау және тазалау тарауын қараңыз. Егер ақаулық түзелмесе, техникалық қызмет бөліміне қоңырау соғыңыз.
<b>F40</b>	Клапан ағыны	Су шүмегін жабыңыз да, техникалық қызмет бөліміне қоңырау соғыңыз.
<b>F52</b>	Су деңгейінде ақау бар	Бастапқы және мұқият тазарту сүзгілерін тазалаңыз. Су жіберу шлангындағы сыртқы сүзгінің бітелмегенін тексеріңіз. Егер ақаулық түзелмесе, техникалық қызмет бөліміне қоңырау соғыңыз.
<b>F54</b>	Асыра құю	Су шүмегін жабыңыз да, техникалық қызмет бөліміне қоңырау соғыңыз.
<b>F56</b>	Циркуляция бұзылған	Техникалық қызмет бөліміне қоңырау соғыңыз.
<b>F67</b>	Су жинау ақаулары	Су шүмегінің ашық екенін тексеріңіз. Су жіберу шлангындағы сыртқы сүзгінің бітелмегенін тексеріңіз. Су жіберу шлангысының сүзгісін құлыптан босату үшін Күтіп ұстау және тазалау тарауын қараңыз. Егер ақаулық түзелмесе, техникалық қызмет бөліміне қоңырау соғыңыз.

Қателік туралы хабарды өшіру үшін кез келген батырманы басыңыз.

Мәселе	Ықтимал себептері	Әрекет
Батырмаларды басқан кезде ештеңе болмайды.	Сіз батырмаларды есік ашылған бетте тым тез басқансыз.	Сәл күтіңіз де, тағы бір рет байқап көріңіз.
	Батырмалар кірлеген.	Құрғақ немесе сәл дымқыл шүберекпен тазалаңыз.
	Есік жабық.	Есікті ашыңыз. Батырмалар тек есік ашық болғанда ғана пайдаланылады.
Есікті жабу мүмкін емес.	Себеттер орындарына дұрыс қойылмаған.	Себеттердің көлбеу дұрыс орналастырылғанын тексеріңіз.
		Себеттердің орнына дұрыс сырғуына ыдыс-аяқтың кедергі жасамайтынын тексеріңіз.
	Есіктің бекітпесі орнына сырт етіп түспейді және бекімейді.	Есіктің бекітпесін тексеріңіз. Егер ол орнына сырт етіп түсіп, бекітілмесе, есікті ашыңыз.

Мәселе	Ықтимал себептері	Әрекет
		Автоматты түрде ашу опциясының түймесін түйме жыпылықтағанша басып тұрыңыз. Жыпылықтау тоқтағанша күте тұрыңыз (60 секунд). Есікті жабыңыз. Есік құлпының сырт етіп орнына түскенін және құлыпталғанын тексеріңіз.
Ыдыс жуу машинасы жууды бастамайды.	Есік дұрыс жабылмаған.	Тексеріңіз.
	Сіз бағдарлама орындалып тұрған кезде қосымша ыдыс-аяқты салу үшін ыдыс жуу машинасын ашқансыз.	Есікті жабыңыз да, күте тұрыңыз. Сәлден кейін ыдыс жуу машинасы бағдарламаны жалғастырады.
	Есіктің бекітпесі орнына сырт етіп түскен жоқ және бекіген жоқ.	Есіктің бекітпесін тексеріңіз. Егер ол орнына сырт етіп түсіп, бекітілмесе, есікті ашыңыз. Автоматты түрде ашу опциясының түймесін түйме жыпылықтағанша басып тұрыңыз. Жыпылықтау тоқтағанша күте тұрыңыз (60 секунд). Есікті жабыңыз. Есік құлпының сырт етіп орнына түскенін және құлыпталғанын тексеріңіз.
	Сақтандырғыш/қысқа тұйықтағыш тұйықталған.	Тексеріңіз.
	Аша қабырғадағы розеткаға сұғылмаған.	Тексеріңіз.
	Су құбырының краны жабылған.	Тексеріңіз.
	Асып төгілу/жылыстап ағу.	Тексеріңіз.
	Ыдыс жуу машинасынан ызылдаған дыбыс (ағызу сорғысы) естіледі және электр қоректің негізгі сөндіргіші өшірілген кезде де тоқтамайды.	Су шүмегін жабыңыз. Ашаны суырыңыз да техникалық қызмет бөліміне қоңырау соғыңыз.
Стартты кідірту параметрінің таңдалмағанын тексеріңіз.	Егер Стартты кідірту параметрінен бас тартқыңыз келсе, дисплейдің жарығы сөнгенше электр қоректің негізгі сөндіргішін басып ұстап тұрыңыз. Ыдыс жуғыш машинаны қайтадан іске қосыңыз.	
Ыдыс-аяқ таза емес.	Бүріккіштер айналмайды.	Бүріккіштерді алып шығыңыз да, тазалаңыз.
		Ыдыс-аяқтың бүріккіштерді бітеп тастамағанын тексеріңіз.

Мәселе	Ықтимал себептері	Әрекет
	Бүріккіш мойынтірек тесіктері немесе мойынтіректер бітелген.	Бүріккіштің мойынтіректерін тазалаңыз. Мына тарауды қараңыз: Күтіп ұстау және тазалау.
	Үйлесімсіз жуу бағдарламасы.	Өте лас ыдыстарда майларды еріту үшін Қарқынды сияқты жоғары температуралы бағдарламаны таңдаңыз.
	Жуғыш құралдың дозасы дұрыс емес.	Судың кермектігіне сәйкес дозалаңыз. Тым көп немесе тым аз жуғыш құрал ыдыс жуу нәтижелерінің нашарлауына әкеледі.
	Жуғыш құрал ескі. Жуғыш құрал тез бұзылатын өнім.	Үлкен орауыштарды сатып алмаңыз.
	Ыдыс-аяқ дұрыс салынбаған.	Фарфорды үлкен шаралармен немесе сол сияқты ыдыспен жаппаңыз. Өте биік стақандарды себеттердің бұрышына қоймаңыз.
	Стақандар мен шыныаяқтар бағдарлама кезінде аударылып қалған.	Ыдыс-аяқты орнықты етіп салыңыз.
	Сүзгілер дұрыс орнатылмаған.	Сүзгі тұтқасы тоқтатылған күйде болуын тексеріңіз.
	Ағызу сорғысының тоқтатқышы жоқ.	Астыңғы суағардың сол жағындағы түсті тығырықтың орнында болуын тексеріңіз. Мына тарауды қараңыз: Күтіп ұстау және тазалау.
Тот баспайтын болатта немесе күмісте дақтар қалған.	Қыша, майонез, лимон, сірке суы, тұз бен дәмдеуіштер сияқты кейбір тағам өнімдері ұзақ уақыт қалдырылса, тот баспайтын болатқа дақ түсіруі мүмкін.	Ыдыс жуу машинасын дереу іске қоспасаңыз, ыдыстардың осындай түрлерін шайып тастаңыз. Жылдам 1 сағат бағдарламасын Тез жуу опциясымен пайдалануды қарастырыңыз.
	Егер ыдыс жуу барысында тот баспайтын болат пен күміс бір біріне тиіп тұрса, болат күмісте дақ қалдыруы мүмкін. Алюминий де ыдыс-аяққа дақ түсіруі мүмкін.	Белгілерді және метал тотығуын болдырмау мақсатында күміс, тот баспайтын болат және алюминий сияқты әр түрлі металдардан жасалған ыдыстарды бөліңіз.
Ыдыс-аяқтағы дақтар немесе өңез.	Суды жұмсартқыштан тұз ағып тұр.	Тұзға арналған бөліктің қақпағының дұрыс бұрап жабылатынын тексеріңіз. Олай болмаса, техникалық қызмет бөліміне қоңырау соғыңыз.

Мәселе	Ықтимал себептері	Әрекет
	Суды жұмсартқыштың параметрі дұрыс емес.	Бөлімді қараңыз Баптаулар.
	Шайғышты дозалау параметрі дұрыс емес.	Бөлімді қараңыз Баптаулар.
	Тұзға арналған бөлік бос.	Тұз толтырыңыз. Мына бөлімді қараңыз: Бірінші рет жуар алдында.
	1-гі 3 немесе барлығы біреуінде жуу құралы пайдаланылады және TAB (1-гі 3 немесе барлығы біреуінде жуу құралы) параметрі іске қосылған.	TAB (1-гі 3 немесе барлығы біреуінде жуу құралы) параметрі ажыратыңыз да, тұз бен шайғышты толтырыңыз.
	Тым жоғары температура және (немесе) тым көп жуғыш құрал хрустальда жемірілген із қалдыруы мүмкін. Өкінішке орай оны түзету мүмкін емес, тек алдын алуға болады.	Хрустальді жуғыш құралдың шамалы мөлшерімен төмен температурада жуыңыз. Жуғыш құралды өндірушіге хабарласыңыз.
Ыдыс-аяқта жабысқақ ақ/көк өңез бар.	Шайғышты дозалау параметрі тым жоғары.	Мөлшерін азайтыңыз. Мына бөлімдерді қараңыз: Бірінші рет жуар алдында және Баптаулар. Егер сіздегі су өте тұщы болса, шайғышты 50:50 арақатынаста сумен араластыруға болады.
Жуғаннан кейін дақтар қалады.	Ерін далабы мен шайды жуып кетіру қиын болуы мүмкін.	Ағартқыш заты бар жуғыш құралды пайдаланыңыз.
Ыдыс жуудан кейінгі жуу құралына арналған бөліктегі жуу құралының қалдығы.	Жуу құралын қосу кезінде жуу құралына арналған бөлік сулы болды.	Жуу құралын қосу кезінде жуу құралына арналған бөлік құрғақ болуы қажет.
Ыдыс жуу кезіндегі дырылдаған дыбыс.	Ыдыс-аяқ дұрыс орналастырылмаған немесе бүріккіштер айналмай тұр.	Ыдыс-аяқтың мықтап орналастырылғанын тексеріңіз. Бүріккіштердің айнала алатынын тексеру үшін оларды қолмен айналдырыңыз.
Ыдыс жуу машинасында су қалып қояды.	Сүзгілер бітелген.	Бастапқы және мұқият тазарту сүзгілерін тазалаңыз.
	Сүзгілер дұрыс орнатылмаған.	Сүзгі тұтқасы тоқтатылған күйде болуын тексеріңіз.
	Ағызу шлангында қалдық түзілген.	Ағызу сорғысын тазалаңыз. Мына бөлімді қараңыз: Күтіп ұстау және тазалау.
	Ағызу сорғысының тоқтатқышы жоқ.	Астыңғы суағардың сол жағындағы түсті тығырықтың орнында болуын тексеріңіз. Мына тарауды қараңыз: Күтіп ұстау және тазалау.

Мәселе	Ықтимал себептері	Әрекет
	Ағызу шлангы бұратылып қалған.	Шлангынның бұратылған және қатты бүктелген жерлері жоқ екенін тексеріңіз.
	Ағызу шлангы бітеліп қалған.	Ағызу шлангы шұңғылшаның су тұтқышына жалғанатын жерде ағызу шлангысын ажыратыңыз. Қалдық қатып қалмағанын және байланыстың ішкі диаметрі кемінде 14 mm екендігін тексеріңіз.
Ыдыс жуу машинасында жаман иіс бар.	Тығыздауыштардың айналасы мен бұрыштар ластанған.	Ыдыс жуатын шөткемен және көбігі аз тазартқыш құралмен тазалаңыз.
	Төмен температуралы бағдарламалар ұзақ уақыт бойы таңдалған.	Бағдарламаны жоғары температурада шамамен айына бір рет іске қосыңыз. Немесе өзін-өзі тазалау бағдарламасын таңдаңыз. Ыдыс жуу машинасын пайдалану тараудағы Өздігінен тазалау бөлімін қараңыз.
Ыдыс жуғыш машинада майдың жиналуы.	Төмен температуралы бағдарламалар ұзақ уақыт бойы таңдалған.	Өте лас ыдыстарда майды еріту үшін Қарқынды сияқты жоғары температуралы бағдарламаны таңдаңыз. Немесе өзін-өзі тазалау бағдарламасын іске қосыңыз. Ыдыс жуу машинасын пайдалану тараудағы Өздігінен тазалау бөлімін қараңыз.
Ыдыс-аяқ толық кеппейді.	Автоматты түрде ашу параметрі іске қосылмаған.	Автоматты түрде ашу параметрін іске қосыңыз.
	Ыдыс жуу машинасына ыдыс-аяқ толмаған.	Ыдыс жуу машинасын ыдыс-аяққа толтырыңыз.
	Шайғышты толтырып салу керек немесе тым төмен доза орнатылған.	Шайғышты толтырып құйыңыз немесе шайғышты дозалау деңгейін арттырыңыз. Мына тарауларды қараңыз: Бірінші рет жуар алдында және Баптаулар.
	1-гі 3 немесе барлығы біреуінде жуу құралы пайдаланылады және TAB (1-гі 3 немесе барлығы біреуінде жуу құралы) параметрі іске қосылған.	TAB (1-гі 3 немесе барлығы біреуінде жуу құралы) параметрі ажыратыңыз да, тұз бен шайғышты толтырыңыз.

# Орнату

[mm]

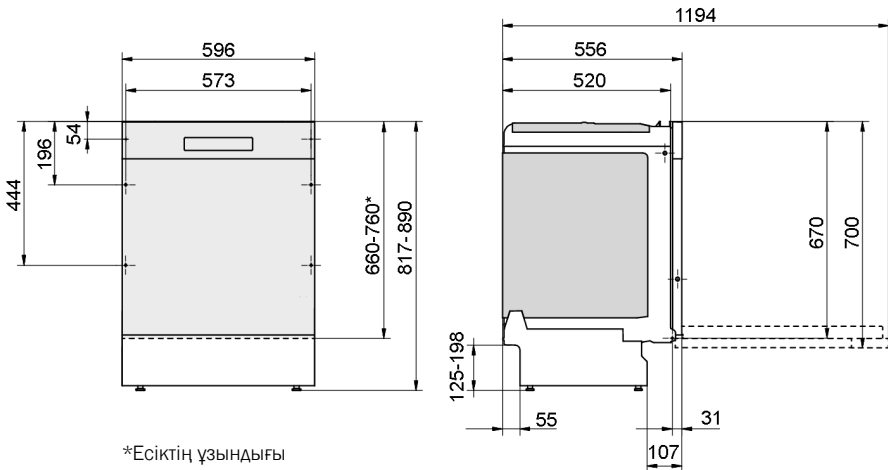

\*Есіктің ұзындығы

Номиналды өлшемдер. Нақты өлшемдер әр түрлі болуы мүмкін.

Төмендегі нұсқаулар мен кеңестерді оқып шығып, орындаудың маңызы зор. Орнату мен тоққа жалғауды бөлек орнату нұсқауларына сәйкес іске асырыңыз.

## Қауіпсіздік нұсқаулары

- Электр желісіне, су құбырына және ағызу құбырына жалғауды білікті маман іске асыруға тиіс.
- Сумен қамту, ағызу және электр жүйесі бойынша қолданыстағы ережелерді әрқашан да ұстаныңыз.
- Орнату кезінде сақ болыңыз! Қорғайтын қолғап киіңіз! Әрқашан да екі адам болуы керек!
- Судың жылыстап ағуынан болатын нұқсанның алдын алу үшін ыдыс жуу машинасының астындағы еденге тамшы науасын қойыңыз.
- Ыдыс жуу машинасын орнына бұрандамен бекітпес бұрын Жылдам 1 сағат бағдарламасын Тез жуу опциясымен іске қосу арқылы ыдыс жуу машинасын тексеріңіз. Ыдыс жуу машинасына су құйылып және төгілуін тексеріңіз. Сондай-ақ қосылымдардың ешқайсысынан су ақпайтынын тексеріңіз.



### Қысқаша нұсқаулық

Ыдыс жуу машинасын орнатқан кезде сумен қамту құбырын жабыңыз!

Жұмыс жүргізіліп жатқанда, ашаны розеткадан суырып қою немесе розеткадағы тоқты ажырату қажет!

## Параметрлерді орнату

- Ойық пен қосылымның өлшемдері бөлек орнату нұсқаулықтарында қамтылған. Орнатуды бастамас бұрын барлық өлшемдердің дұрыс екенін тексеріңіз. Басқа жалғастырығыштарға сәйкес келуі үшін сыртқы есіктің биіктігін бейімдеуге болатынын ескеріңіз.
- Ыдыс жуу машинасы орнатылатын жердің қатты екеніне көз жеткізіңіз. Ыдыс жуу машинасы біртегіс тұруы үшін реттелетін тіреуіштерін реттеңіз.
- Ыдыс жуу машинасы жиһаздың ішіне орнатылған болса, жиһаздың қабаты ыдыс жуу машинасынан шығатын конденсатқа шыдамды материалдан жасалған болуы тиіс.

- Қорғайтын пленканы (құжат қалтасына оралған) жұмыс беті астына жапсырып тіркеңіз. Қорғайтын пленка жұмыс бетін ылғалдан қорғайды.
- Машина есігі еркін ашылатындай етіп орнатылғанын тексеріңіз, болмаса есік құлпының функциясын бұзуы мүмкін.
- Ескеретін жайт есіктің серіппелері қақпағы орнатылғаннан кейін түзетуді қажет етуі мүмкін. Есіктің сол және оң жақ серіппелерін есік біркелкі теңестірілгенше реттеңіз.

## Ағызу шлангын жалғау

Қажетті ақпаратты бөлек орнату нұсқаулықтарынан қараңыз.

Осы ыдыс жуу машинасы көтеріңкі ойыққа орнату үшін жарамды (ыңғайлы жұмыс биіктігін қамтамасыз ету үшін). Бұл ыдыс жуу машинасын ағызу шлангысы ыдыс жуу машинасының түбінен төмен деңгейде өтетіндей етіп, яғни оны едендегі суағарға тікелей өткізу арқылы орналастыруға болатынын білдіреді. Ыдыс жуу машинасынан жуу циклы кезінде судың ағып кетуіне жол бермес үшін машина сифонға қарсы кіріктірілген құрылғымен жабдықталған.

Ағызу шлангысын сондай-ақ шұңғылшаның су тұтқышындағы жалғама құбырға жалғауға болады. Жалғама құбырдың ішкі диаметрі кем дегенде 14 мм болуға тиіс.

Ағызу шлангысын ең көбі 3 м-ге ұзартуға болады (ағызу шлангысының жалпы ұзындығы 4,5 м-ден аспауға тиіс). Кез келген жалғастырғыштар мен жалғағыш құбырлардың диаметрі кем дегенде 14 мм болуы керек. Дегенмен ағызу шлангы жалғастырғышсыз жаңа шлангының көмегімен қайта орнатылатын болуға тиіс.

Ағызу шлангысының ешқандай бөлігі ыдыс жуу машинасының түбінен 950 мм жоғары болмауға тиіс.

Ағызу шлангісін арнайы қысқышпен бекітіңіз. Шланг бұралып қалмауы керек.

## Сумен қамту құбырына жалғау

Ыдыс жуу машинасымен бірге келетін су жіберу шлангысын ғана пайдаланыңыз. Ескі немесе басқа қосалқы шланғыларды пайдаланбаңыз.

Сумен қамту құбыры су құбырының кранымен (тоқтатқыш шүмекпен) жабдықталуға тиіс. Егер ыдыс жуғыш машинаны жылжыту қажет болса, суды жауып тастауға болатындай етіп, су құбырының кранына жету оңай болуға тиіс.

Орнату аяқталғаннан кейін су құбырының кранын қосып, қысымның орнатылуына мүмкіндік беріңіз. Барлық байланыстар герметикалық екендігін тексеріңіз.

## Суық сумен қамту құбырына жалғау

Егер ғимарат май, электр тогы немесе газ көмегімен жылытылса, ыдыс жуу машинасын суық су көзіне қосыңыз.

## Ыстық сумен қамту құбырына жалғау

Егер ғимарат аудандық жылыту, құн қуаты немесе геотермальді қуат сияқты қуат үнемдейтін құралдармен жылытылса, ыдыс жуу машинасын ыстық су көзіне (макс. 70 °C) жалғаңыз. Ыстық суға жалғауды таңдасаңыз, бағдарлама уақыты қысқарады және ыдыс жуу машинасы электр қуатын азырақ тұтынады.

### ЕСКЕРТПЕ!

Рұқсат етілетін су көзі температурасынан асырмаңыз. Кейбір ыдыстарда пайдаланылатын белгілі бір материалдар қатты ыстықты көтермейді. Келесі Сынғақ ыдыс-аяқ тараудан қараңыз Ыдыс жуу машинасына ыдыс-аяқ салу.



## Электр қосылымы

Электр желісіне жалғау туралы ақпаратты Зауыттық нөмір жазылған тақтайшадан таба аласыз. Бұл техникалық сипаттама электрмен қамту мәндеріне сәйкес болуға тиіс.

Ыдыс жуу машинасын жерге тұйықталған розеткаға жалғау қажет.

Ыдыс жуу машинасын орнатқаннан кейін қабырғадағы электр розеткасына жету оңай болуы үшін оны орнату аймағынан тыс жерде орналастыру керек! Ұзартқыш сымды пайдалануға болмайды!



### ЕСКЕРТПЕ!

Электр кабельдерін ауыстыруды, сондай-ақ қауіпсіздікке немесе жұмысқа байланысты жөндеу және техникалық қызмет көрсету жұмыстарын өндірушінің қызмет көрсету орталығы немесе соған сәйкес кәсіби біліктілігі бар маман жүзеге асыруы тиіс.

## Техникалық қызмет көрсету

Қызмет көрсету орталығына хабарласпас бұрын Ақаулығын анықтау тарауды оқып шығыңыз. Егер шешілмейтін мәселе болса, кәсіби көмек алу үшін жақын жердегі қызмет көрсету орталығына хабарласыңыз.

Байланысу кезінде сериялық нөмір тақтайшасындағы мәліметтерді беріңіз. Бұйымның нөмірі (1) мен сериялық нөмірін (2) қосыңыз.

Кәсіби емес жөндеу пайдаланушылардың қауіпсіздігіне қауіп төндіруі және кепілдікке әсер етуі мүмкін екендігін ескеріңіз.

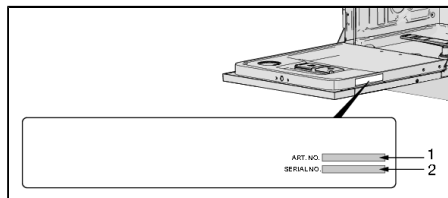

# Техникалық ақпарат

## Техникалық деректер

Биіктігі:	817-890 mm
Ені:	596 mm
Тереңдігі:	556 mm
Салмағы:	35 kg <sup>1)</sup>
Судың қысымы:	0,03 – 1,0 МПа
Электр қосылымы:	Зауыптық нөмір жазылған тақтайшаны қараңыз
Атаулы қуаттылығы:	Зауыптық нөмір жазылған тақтайшаны қараңыз

<sup>1)</sup> Әр түрлі сипаттамаларға байланысты салмағы әр түрлі болуы мүмкін.

# **gorenje**

GORENJE gospodinjski aparati, d.o.o. • Partizanska 12, 3320 Velenje, Slovenia  
Phone: +386 (0)3 899 10 00 • Fax: +386 (0)3 899 28 00 • [www.gorenje.com](http://www.gorenje.com)



828811-a4



*Біз өзгерту енгізу құқығын өзімізде сақтаймыз.*