

gorenje

HR

Upute za rad Perilica posuđa

GI641D60

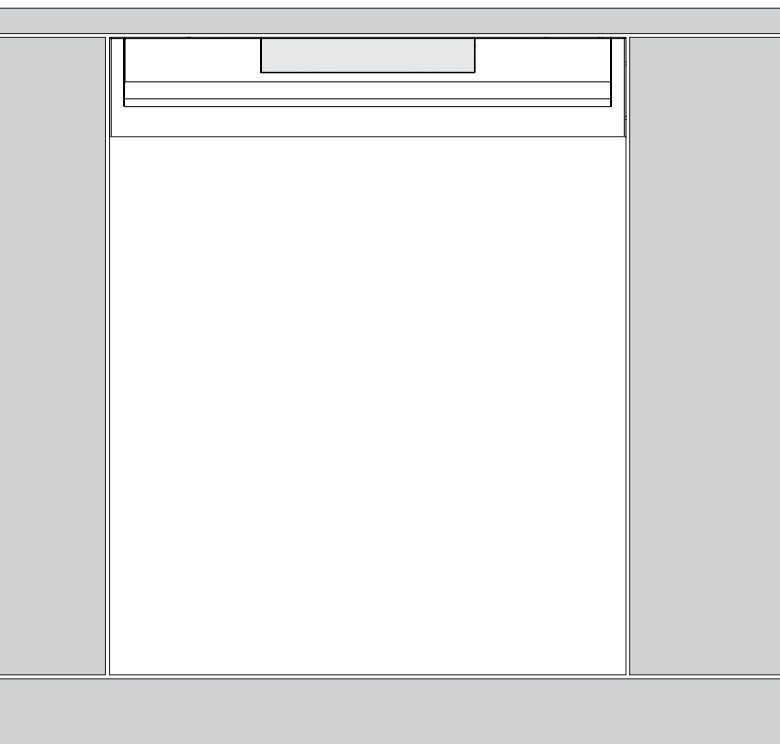

Sadržaj

| | |
|--|-----------|
| Vaša perilica posuđa | 4 |
| Sigurnosne upute | 5 |
| Instalacija | 6 |
| Skladištenje tijekom zime / prijevoz | 6 |
| Funkcija zaštite od prelijevanja | 6 |
| Ambalaža | 6 |
| Odlaganje | 6 |
| Prije prvog korištenja | 7 |
| Tvrdoća vode | 7 |
| Postavite Tvrdoća vode | 7 |
| Dodavanje soli | 7 |
| Postavite Sredstvo za ispiranje | 8 |
| Dodajte sredstvo za ispiranje | 8 |
| Ekološko pranje posuđa | 9 |
| Perilica posuđa štedi energiju i vodu | 9 |
| Punjenje perilice posuđa | 10 |
| Lomljivo posuđe | 10 |
| Punjenje utječe na rezultate | 10 |
| Košare perilice posuđa | 10 |
| Gornja košara | 10 |
| Donja košara | 11 |
| Košara za pribor | 11 |
| Upotreba perilice posuđa | 13 |
| Dodavanje deterdženta | 13 |
| Glavni prekidač napajanja | 14 |
| PROGRAMS - Odaberite program | 14 |
| - Odaberite opciju | 15 |
| Pokretanje perilice posuđa | 16 |
| TIME - Preostalo vrijeme | 16 |
| Zaustavljanje ili promjena programa | 16 |
| Ako želite dodati još posuđa | 16 |
| Ako se perilica posuđa isključi zbog nestanka struje | 16 |
| Nakon završetka programa | 17 |
| Za najbolje rezultate sušenja | 17 |
| Vađenje posuđa iz perilice posuđa | 17 |
| Tabela programa | 18 |
| Postavke | 19 |
| Otvorite izbornik s postavkama: | 19 |
| Sada možete prilagoditi sljedeće postavke: | 19 |
| Održavanje i čišćenje | 21 |
| Dodajte sredstvo za ispiranje | 21 |
| Dodavanje soli | 21 |
| Čišćenje filtera | 22 |
| Čišćenje ruku za pranje | 23 |
| Očistite perilicu posuđa iznutra i izvana | 23 |

| | |
|---|-----------|
| Odčeppljivanje | 24 |
| Otklanjanje poteškoća | 26 |
| Ugradnja | 31 |
| Sigurnosne upute | 31 |
| Podršavanje | 31 |
| Priključivanje na odvod | 32 |
| Priključivanje na dovod vode | 32 |
| Električni priključci | 32 |
| Servisiranje | 34 |
| Tehnički podaci i označivanje energije | 35 |
| Tehnički podaci | 35 |
| Informacije za potrošače | 35 |
| Informacije za institut koji obavlja testiranje | 35 |

Vaša perilica posuđa

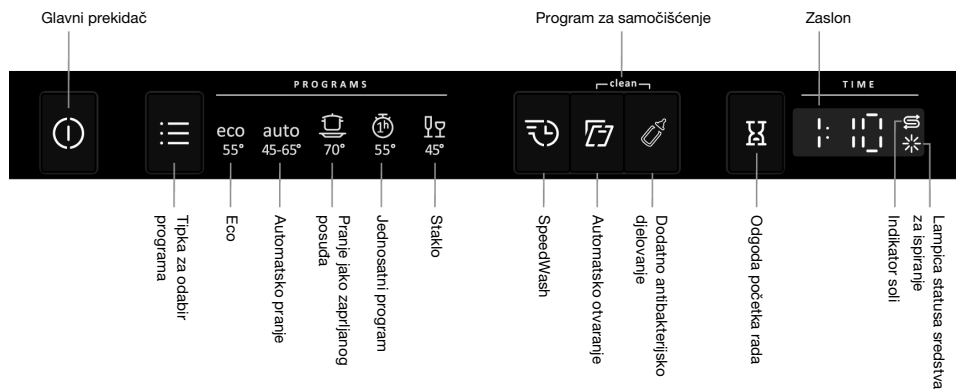

Instalirajte perilicu posuđa, pogledajte poglavlje Ugradnja. Nakon toga otvorite vrata i pritisnite glavni prekidač za napajanje kako biste započeli s korištenjem stroja.

Prvi put kad uključite perilicu posuđa, važno je da odaberete odgovarajuće postavke kako biste osigurali dobre rezultate pranje posuđa. Pogledajte poglavlje Prije prvog korištenja.

Sigurnosne upute

- Pročitajte upute za rad i čuvajte ih na sigurnom mjestu!
- Broj standardnih servisa: 13
- Nikada ne koristite perilicu posuđa za bilo koju drugu namjenu osim one koja je navedena u ovim uputama za rad.
- Ne punitite vrata ili košare perilice posuđa ničim osim posuđem.
- Nikada ne ostavljajte vrata perilice posuđa otvorena jer bi netko mogao pasti preko njih.
- Koristite samo deterdžent namijenjen za perilice posuđa!
- Aparatom se mogu koristiti djeca od 8 godina i starija te osobe sa smanjenim fizičkim i mentalnim sposobnostima, gubitkom pamćenja ili osobe kojima nedostaje iskustva i znanja. Ove osobe moraju biti pod nadzorom dok koriste aparat ili dobiti upute o tome kako se aparat koristi te moraju razumjeti rizike do kojih može doći. Čišćenje aparata ne smiju obavljati djeca ako nisu pod nadzorom.
- Oštećene kabele za napajanje smije mijenjati samo kvalificirani električar.
- Perilicu posuđa upotrebljavajte samo u kućanstvima i sličnim okolinama za pranje posuđa koje se upotrebljava u kućanstvu. Sve su druge upotrebe zabranjene.
- Nikada ne stavljajte posuđe s ostacima otapala u perilicu posuđa zbog opasnosti od eksplozije. U perilici se ne smije prati posuđe koje sadrži pepeo, vosak ili maziva.
- Pazite na djecu. Ne dopuštajte djeci da upotrebljavaju perilicu posuđa ni da se pomoću nje igraju. Obratite posebnu pozornost kada su vrata otvorena. Neki deterdženti mogu ostati u perilici posuđa! Nakon što dodate deterdžent, uvijek smjesta pokrenite perilicu posuđa.



UPOZORENJE!

Noževi i drugi oštri predmeti moraju se okrenuti vrhom prema dolje u košaru za pribor ili horizontalno u druge košare.



UPOZORENJE!

Djeca moraju biti pod nadzorom – deterđent za pranje posuđa korozivan je!

Instalacija

Pogledajte poglavlje Ugradnja.

Skladištenje tijekom zime / prijevoz

Pohranite perilicu posuđa na temperaturi iznad točke zamrzavanja i izbjegavajte prijevoz na dugačke udaljenosti tijekom vrlo hladnog vremena. Prevozite perilicu posuđa u uspravnom položaju ili polegnutu na stražnju stranu.

Funkcija zaštite od prelijevanja

U slučaju da razina vode u perilici posuđa premaši normalnu razinu, aktivira se funkcija zaštite od prelijevanja koja počinje s ispumpanjem vode iz perilice i zablokira dovod vode. Ako se aktivira zaštita od prelijevanja, F54 se pojavljuje na zaslonu. isključite dovod vode i nazovite servis.

Ambalaža

Vanjska ambalaža štiti proizvod prilikom prijevoza. Materijal ambalaže može se reciklirati. Odvojite različite materijale pakiranja kako biste smanjili upotrebu sirovih materijala i otpad. Vaš distributer može preuzeti ambalažu za recikliranje ili vas usmjeriti u najbliži centar za recikliranje. Ambalaža se sastoji od sljedećih materijala:

- valoviti karton napravljen od 100 % recikliranog materijala.
- ekspanzirani polistiren (EPS) bez dodanog klora ili fluora.
- držači izrađeni od neobrađenog drva.
- zaštitna plastika izrađena od polietilena (PE).

Odlaganje

Perilica se proizvodi tako da se može reciklirati, a nosi i odgovarajuće oznake.

Nakon što istekne vijek trajanja perilice i treba je odložiti na otpad, mora se učiniti neupotrebljivom. Izvucite kabel za napajanje i odrežite ga što kraće.

Informacije o tome gdje i kako možete pravilno reciklirati perilicu posuđa zatražite od lokalnih službi.

Prije prvog korištenja

Tvrdoća vode

Da biste postigli dobre rezultate pranja, za perilicu je potrebno osigurati meku vodu (vodu s niskim sadržajem minerala). Tvrda voda ostavlja bijele mrlje na posuđu i perilici.

Provjera tvrdoće vode

Tvrdoća vode utvrđuje se njemačkom ljestvicom tvrdoće vode (°dH) i francuskom ljestvicom tvrdoće vode (°fH).

Voda tvrdoće veće od 6°dH (9°fH) mora se omekšati. To se čini automatski pomoću ugrađenog omekšivača. Kako bi omekšivač vode optimalno djelovao, mora se prilagoditi tvrdoći vode. Nakon što ste prilagodili količinu omekšivača vode, upotrijebite deterdžent i doze sredstva za ispiranje za meku vodu.

Obratite se lokalnom vodovodnom poduzeću i provjerite tvrdoću vode u svojem području.

Zabilježite tvrdoću vode: _____

Ako je tvrdoća vode veća od 50 °dH (89 °fH), preporučujemo povezivanje vanjskog omekšivača vode.

Povećana potrošnja tijekom regeneracije

Ugradbeni omekšivač vode perilice posuđa redovito se regenerira kako bi zadržao svoju funkciju. Regeneracija produljuje program za pranje posuđa i povećava potrošnju energije i vode. Učestalost regeneracije omekšivača vode perilice posuđa ovisi o odabranoj postavki.

Primjer: Ako se program Eco izvodi s tvrdoćom vode od 14 °dH (25 °fH), omekšivač vode regenerira se u redovitim intervalima (nakon 6 ciklusa pranja posuđa), potrošnja energije povećava se za 0,015 kWh, a potrošnja vode za 2,3 litara, dok se vrijeme programa produljuje za 3 minuta. Regeneracija se događa tijekom glavnog pranja programa.

UPOZORENJE!

Tvrda voda ostavlja bijele mrlje na posuđu i unutar perilice posuđa. Stoga je važno da odaberete ispravnu postavku za omekšivač vode! Pogledajte Tvrdoća vode u poglavlju Postavke.

Nikada nemojte pokrenuti perilicu posuđa s praznim prostorom za sol ako je tvrdoća vode veća od 6°dH (9°fH).

Postavite Tvrdoća vode

U poglavlju Postavke opisuje se kako prilagoditi omekšivač vode.

Dodavanje soli

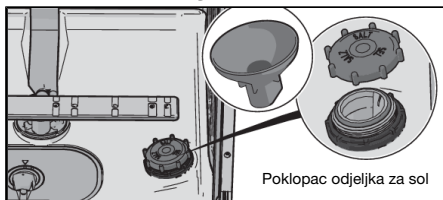

1. Odvrnite poklopac prostora za sol.
2. Postavite isporučeni lijevak u otvor za dodavanje soli. Najprije ulijte oko 1 l vode.

3. Zatim dodajte sol, najviše 630 gram, dok se odjeljak ne napuni. Upotrijebite krupnu sol ili posebnu sol za perilice posuđa.
4. Obrišite suvišnu sol kako biste mogli čvrsto zatvoriti poklopac.

Da bi se izbjegle mrlje od hrđe, program pranja mora se pokrenuti odmah nakon dodavanja soli.

Postavite Sredstvo za ispiranje

U poglavlju Postavke opisan je postupak doziranja sredstva za ispiranje.

☼ Dodajte sredstvo za ispiranje

Perilica brže suši posuđe i postiže se bolji rezultat ako dodate sredstvo za ispiranje. Također ćete postići bolji rezultat s čistim posuđem bez mrlja.

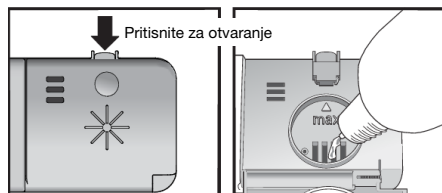

1. Otvorite poklopac odjeljka za sredstvo za ispiranje.
2. Pažljivo napunite sredstvom za ispiranje do razine označene kao **max**.
3. Obrišite sredstvo za ispiranje oko odjeljka ako vam je iscurilo.
4. Dobro zatvorite poklopac.

Ekološko pranje posuđa

Perilica posuđa štedi energiju i vodu

Pri korištenju perilice posuđa u stambenom okruženju općenito se koristi manje energije i vode u usporedbi s ručnim pranjem posuđa.

Ne ispirite posuđe pod tekućom vodom

Ne ispirite posuđe pod mlazom vode jer će to dovesti do povećane potrošnje energije i vode. Jednostavno postrugajte velike čestice hrane prije punjenja perilice posuđa.

Odabir ekološkog deterdženta

Pročitajte izjavu o zaštiti okoliša na pakiranju!

Previše deterdženta, sredstva za ispiranje i soli može smanjiti učinkovitost pranja posuđa i zagađivati okoliš.

Pokrenite potpuno napunjenu perilicu posuđa

Uštedite energiju i vodu čekanjem da perilica posuđa bude puna prije izvođenja programa (pogledajte broj standardnih postavki mjesta).

Pokretanja programa na nižoj temperaturi

Ako je posuđe manje zaprljano, možete odabrati program s nižom temperaturom.

Odaberite program za pranje posuđa – Eco

Ovaj program pogodan je za pranje uobičajeno prljavog posuđa i najučinkovitiji je program u smislu kombinirane potrošnje energije i vode. Ovaj se program koristi za procjenu usklađenosti sa zakonodavstvom EU-a o ekološkom dizajnu.

Program za pranje posuđa osmišljen je za učinkovito pranje koristeći što manje energije i vode. Program dugo pere na niskoj temperaturi.

Odaberite opciju – Automatsko otvaranje

Ako se upotrebljava opcija Automatsko otvaranje kojom se automatski otvaraju vrata perilice posuđa, postižu se bolji rezultati sušenja. Pričekajte da se na perilici posuđa pokaže da je program završen i da se posuđe ohladi prije vađenja posuđa iz perilice posuđa. (Ako je perilica posuđa ugrađena, okolni namještaj mora biti otporan na kondenzaciju iz perilice posuđa.)

Priključite na dovod hladne vode

Priključite perilicu posuđa na dovod hladne vode ako se zgrada zagrijava na ulje, struju ili plin.

Priključivanje na dovod tople vode

Priključite perilicu posuđa na dovod tople vode (maks. 70 °C) ako se zgrada zagrijava na energetski učinkovit način kao što su grijanje na toplanu, solarna ili geotermalna energija. Odabirom priključka s toplom vodom skraćuju se trajanja pranja i smanjuje potrošnja električne energije.

NAPOMENA!

Nemojte premašiti dopuštenu temperaturu dovoda vode. Određeni materijali neke vrste posuđa ne mogu podnijeti veliku vrućinu.

Punjenje perilice posuđa

Lomljivo posuđe

Neke vrste posuđa nisu predviđene za pranje u perilici. Za to postoji nekoliko razloga. Neki materijali ne mogu izdržati visoke temperature, a neke može oštetiti sredstvo za pranje.

Budite pažljivi s, primjerice, ručno rađenim predmetima, lomljivim ukrasima, proizvodima od kristala/stakla, srebra, bakra, kositra, aluminija, drva i plastike. Potražite oznaku „Predviđeno za pranje u perilici posuđa”.

Punjenje utječe na rezultate

Pažljivo napunite posuđe kako biste osigurali najbolje rezultate pranja i sušenja uz najnižu moguću potrošnju energije i vode. Pružite svojoj perilici posuđa najbolju priliku da dosegne i očisti sve površine, kao i da se posuđe osuši što je temeljitije moguće.

- Sve zaprljane površine trebaju biti okrenute prema unutra i prema dolje!
- Posuđe se ne bi trebalo postaviti jedno u drugo ili jedno na drugo.
- Postavite posuđe s udubinama, kao što su čaše, pod kutom kako bi se isprala voda za ispiranje. Ovo je važno i za plastične predmete.
- Pobrinite se da mali predmeti ne mogu pasti kroz košaru perilice posuđa; stavite ih u košaru za pribor.



NAPOMENA!

Provjerite okreću li se slobodno ruke za pranje.

Košare perilice posuđa

Perilica posuđa opremljena je gornjom košarom i donjom košarom s košarom za pribor.

Izgled košara ovisi o postavkama perilice suđe.

Gornja košara

U gornju košaru stavlja se čaše, šalice, zdjelice, tanjuriće, tanjuriće. Sve zaprljane površine trebaju biti okrenute prema unutra i prema dolje! Čaše za vino stavlja se na držač čaša za vino, a noževi se stavlja u stalak za noževe s desne strane (ako je montiran).

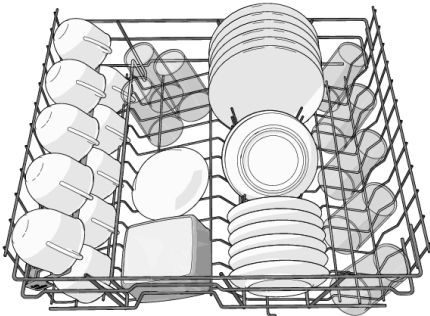

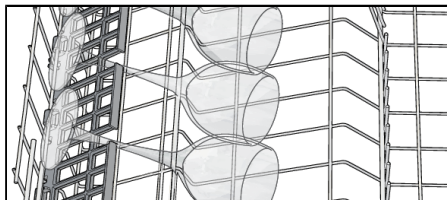

Podizanje i spuštanje gornje košare

1. Izvucite gornju košaru.
2. Objema rukama uhvatite gornju košaru sa strane i podignite je.
3. Nekoliko puta podignite košaru objema rukama da biste promijenili njezin položaj. (Gornja košara može se postaviti u tri položaja.) Ako podignete gornju košaru kada je u najvišem položaju, vratit će se u najniži položaj. Obje strane košare uvijek moraju biti na istoj visini.

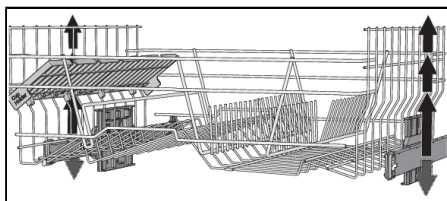

Donja košara

Tanjure, tanjure za kolače, posuđe za posluživanje, lonce i pribor (u košari za pribor) postavite u donju košaru.

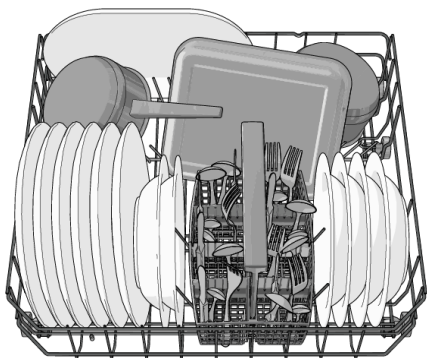

Košara za pribor

Sav pribor, osim noževa, postavite s ručkama okrenutim prema dolje i što više ga razdvojite. Pazite da se žlice ne spoje.

Stavite košaru za pribor u donju košaru.

Košara za pribor s poklopcem

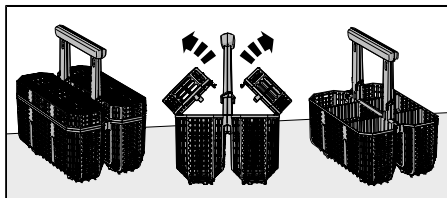

Poklopac košare za pribor može se ukloniti.

Fleksibilna košara za pribor

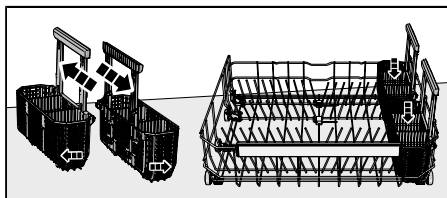

Košara za pribor fleksibilna je i može se odvojiti na dva dijela, koji se zatim mogu bočno pričvrstiti na donju košaru.

Upotreba perilice posuđa

Dodavanje deterdženta

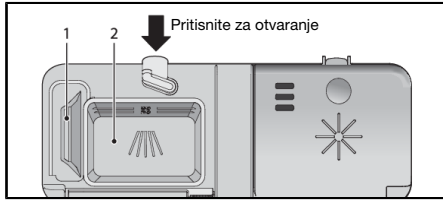

1. Odjeljak za deterdžent za pretpranje
2. Odjeljak za deterdžent za glavno pranje

Deterdžent se dodaje ovisno o tvrdoći vode.

Slijedite upute na pakiranju deterdženta. Perilica posuđa ima omekšivač vode pa stoga koristite deterdžent i sredstvo za ispiranje za meku vodu.

Previše deterdženta može smanjiti učinkovitost pranja, a zagađuje i okoliš.

Prostor za deterdžent mora biti suh kad se dodaje deterdžent. On se sastoji od odjeljka za pretpranje i odjeljka za glavno pranje. Ako se koristite deterdžentom u prahu ili tekućim deterdžentom, dodajte malu količinu deterdženta u odjeljak za pretpranje. Ako imate pitanja u vezi s deterdžentom, obratite se proizvođaču deterdženta.

NAPOMENA!

Koristite samo deterdžent namijenjen za perilice posuđa! Ne smijete koristiti tekućinu za pranje posuđa jer pjena koja se stvara sprječava učinkovit rad perilice.

Tablete za perilice posuđa

Ako ne možete zatvoriti poklopac odjeljka, prepolovite tabletu. Postoji opasnost da se deterdžent neće pravilno otpustiti ako je poklopac pretijesno zatvoren i neće se ispravno otvoriti.

NAPOMENA!

Tablete za perilice posuđa ne preporučuju se za kratke programe (kraće od 75 minuta). Umjesto njih koristite deterdžent u prahu ili tekući deterdžent.

All-in-one deterdžent

Postoje mnoge vrste all-in-one deterdženata na tržištu. Pažljivo pročitajte upute za proizvod koji odlučite upotrebljavati.

U poglavlju Postavke opisuje se kako aktivirati tabletu (3-u-1 / višefunkcijski deterdžent). U odjeljak za sol mora se staviti sol. Ako niste zadovoljni rezultatima pranja ili sušenja posuđa, deaktivirajte postavku Tableta (3-u-1 / višefunkcijski deterdžent) te dodajte sol, deterdžent i sredstvo za ispiranje. Pogledajte poglavlje Prije prvog korištenja.

NAPOMENA!

Optimalni rezultati pranja i sušenja postižu se upotrebom normalnog deterdženta za perilicu posuđa u kombinaciji s posebno doziranim sredstvom za ispiranje i soli.

Glavni prekidač napajanja

Pritisnite i držite glavni prekidač napajanja dok se ne uključi zaslon. Provjerite i je li slavina za vodu otvorena.

PROGRAMS - Odaberi program

Izaberite program koji odgovara vrsti i zaprljanosti posuđa. Program Eco uvijek je prethodno odabran.

Pritisnite izbornik programa jednom ili više puta dok se ne aktivira simbol željenog programa.

eco

55° **Eco**

Ovaj program pogodan je za pranje uobičajeno prljavog posuđa i najučinkovitiji je program u smislu kombinirane potrošnje energije i vode. Ovaj se program koristi za procjenu usklađenosti sa zakonodavstvom EU-a o ekološkom dizajnu.

auto

45-65° **Automatsko pranje**

Perilica posuđa može izmjeriti koliko je zaprljano posuđe te tome prilagoditi potrošnju vode i temperaturu. Nakon prve montaže program treba nekoliko puta primijeniti prije nego što se on potpuno prilagodi i pruži najbolje rezultate.

auto

45-65° +  +  **QuickIntensive**¹⁾

QuickIntensive (Automatsko pranje + SpeedWash + Automatsko otvaranje) je učinkovit program za djelomično osušene ostatke. (Program nije namijenjen uklanjanju zagorjele hrane, primjerice na posudu za pećnicu).



70° Pranje jako zaprljanog posuđa

Program s visokom temperaturom za otapanje masti na vrlo prljavom posuđu kao što su tave, posude za složence i posude za pećnicu. Ako to posuđe ne napuni u potpunosti perilica posuđa, možete dodati tanjure i slično.



55° Jednosatni program

Brzi program za djelomično osušene ostatke. (Ovaj program nije namijenjen za zapečenu hranu, kao što je na posudu za pećnicu.)

U kombinaciji s opcijom SpeedWash postiže se kraći program (15 min).



45° **Staklo**

Nježan program za pranje posuđa s niskom temperaturom za pranje krhkih kristalnih ili staklenih predmeta. Ne zaboravite koristiti malu količinu deterdženta i stavljati predmete tako da se ne dodiruju tijekom pranja. Pogledajte također Lomljivo posuđe u poglavlju Punjenje perilice posuđa. Porculan koji je upravo korišten bez osušenih ostataka također se može prati pomoću ovog programa.

¹⁾ Trajanje programa 90 minuta.

clean Program za samočišćenje

Program za samočišćenje za higijensko čišćenje unutrašnjosti perilice posuđa, ruku za pranje i mlaznica za pranje.

Program se treba pokrenuti (bez posuđa) uz upotrebu normalnog deterdženta za perilicu posuđa ili limunske kiseline. Posebna sredstva za čišćenje perilice posuđa također su dostupna na tržištu. Informacije o uklanjanju naslaga kamenca potražite Unutrašnjost perilice posuđa u poglavlju Održavanje i čišćenje.



Pritisnite i držite tipke za opcije za Program za samočišćenje da biste aktivirali program. Program za samočišćenje se pokreće kad se vrata zatvore.

- Odaberite opciju

Da biste odabrali neku opciju, pritisnite jednu od tipki za opcije dok se opcija ne aktivira. Dostupne opcije razlikuju se ovisno o programima i neke se opcije ne mogu kombinirati (dostupne opcije lagano sjaje).

SpeedWash

Ova opcija skraćuje trajanje programa, ali se njome troši više energije i vode.

Automatsko otvaranje²⁾

Vrata perilice posuđa otvaraju se automatski, čime se postižu bolji rezultati sušenja. Pričekajte da se na perilici posuđa pokaže da je program završen i da se posuđe ohladi prije vađenja posuđa iz perilice posuđa. (Ako je perilica posuđa ugrađena, okolni namještaj mora biti otporan na kondenzaciju iz perilice posuđa.)

Vrijeme sušenja za opciju Automatsko otvaranje varira od programa do programa.

NAPOMENA!

Za najbolje rezultate sušenja ne zatvarajte vrata prije kraja faze sušenja i automatskog isključenja uređaja.

UPOZORENJE!

Vrata perilice posuđa ne smiju biti blokirana ili zatvorena kada se automatski otvore. To može oštetiti mehanizam za zaključavanje vrata. Pričekajte bar 5 minuta prije zatvaranja vrata.

Dodatno antibakterijsko djelovanje

Ova je opcija namijenjena za situacije kada su higijenski zahtjevi vrlo visoki, npr. za pranje dječjih bočica i daski za rezanje. Temperatura je povišena i tijekom glavnog pranja i tijekom završnog ispiranja.

²⁾ Opcija Automatsko otvaranje unaprijed je odabrana za neke programe.

Odgoda početka rada

Kada odaberete Odgoda početka rada, perilica posuđa započet će s radom 1 – 24 sata nakon što zatvorite vrata.

1. Pritisnite tipku jednom da biste aktivirali opciju Odgoda početka rada. Pritisnite tipku nekoliko puta (ili je zadržite) da biste postavili željeni broj sati.
2. Zatvorite vrata i perilica posuđa odbrojavat će vrijeme u koracima po jedan sat te će početi raditi nakon odabrane odgode.

Ako želite poništiti opciju Odgoda početka rada, otvorite vrata, pritisnite i držite glavni prekidač napajanja dok se zaslon ne isključi.

Pokretanje perilice posuđa

Zatvorite vrata da biste pokrenuli perilicu posuđa. Ako je uključen glavni prekidač napajanja, perilica posuđa automatski će se pokrenuti kada se vrata zatvore.

TIME - Preostalo vrijeme

Nakon što odaberete program i opcije, prikazuje se vrijeme koje je bilo potrebno posljednji puta kada se program upotrebjavao.

Kada pokrenete perilicu posuđa, zaslon prikazuje preostalo vrijeme programa. Preostalo vrijeme ažurira se nakon zagrijavanja vode za završno ispiranje.

Ono ovisi o temperaturi dovodne vode, količini posuđa, vanjskoj temperaturi i drugim faktorima.

Prednji zaslon

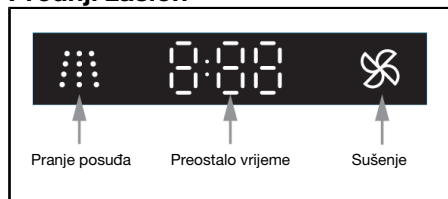

Zaustavljanje ili promjena programa

Ako želite promijeniti program nakon što perilica počne raditi, otvorite vrata, a zatim pritisnite i zadržite glavni prekidač napajanja dok se zaslon ne isključi. Ako se poklopac naprave za doziranje deterdženta već otvorio, dodajte još deterdženta. Zatim pritisnite glavni prekidač napajanja, odaberite novi program i zatvorite vrata.

Ako želite dodati još posuđa

Otvorite vrata. Perilica posuđa automatski se zaustavlja. Dodajte posuđe i zatvorite vrata. Nakon nekog vremena perilica nastavlja s programom.

Ako se perilica posuđa isključi zbog nestanka struje

Ako program pranja nije završen, prekinuti se program nastavlja nakon ponovnog uspostavljanja napajanja.



NAPOMENA!

Tijekom sušenja program se prekida ako se napajanje prekine ili se vrata otvore na dulje od 2 minute.

Nakon završetka programa

Nakon završetka programa na zaslonu se prikazuje „End“.

Perilica posuđa automatski se isključuje nakon završetka programa. Zatvorite slavinu za vodu nakon svake upotrebe.

Za najbolje rezultate sušenja

- Dokraja napunite perilicu.
- Postavite posuđe s udubinama, kao što su čaše, pod kutom kako bi se isprala voda za ispiranje. Ovo je važno i za plastične predmete.
- Dodajte sredstvo za ispiranje ili povećajte dozu sredstva za ispiranje.
- Aktivirajte opciju Automatsko otvaranje.
- Ostavite posuđe da se ohladi prije nego što ga izvadite.

Vađenje posuđa iz perilice posuđa

Vrući porculan je lomljiviji. Ostavite posuđe da se ohladi u perilici posuđa prije nego što ga izvadite.

Prvo izvadite posuđe iz donje košare kako biste izbjegli da kapljice vode iz gornje košare padnu na posuđe u donjoj košari.

Tabela programa

| PROGRAMS - Program | Prostor za deterdžent 1/2 (ml) | - Opcije | Pretpiranje | Glavno pra- nje | Broj cik- lusa ispira- nja | Završno is- piranje | Potrošnja ¹⁾ | | |
|------------------------------------|---|-------------------------|-------------|--------------------|----------------------------------|------------------------|--|--|-----------------------|
| | | | | | | | Trajanje pranja posuda (približno sati: minu- ta) | Potrošnja el. energije (otprilike, u kWh) | Potrošnja vode (L) |
| Eco ²⁾ | --- / 25 | Automatsko otvaranje | 0 | 55 °C | 2 | 48 °C | 3:25 | 0,77 | 9,9 |
| Automatsko pranje | --- / 25 | Automatsko otvaranje | 1-3 | 50-65 °C | 2-3 | 65 °C | 2:10-2:50 | 0,9-1,5 | 9-18 |
| Pranje jako zaprlja- nog posuda | 10 / 25 | | 2 | 70 °C | 2 | 70 °C | 2:55 | 1,6 | 15,5 |
| Jednosatni prog- ram | --- / 25 | | - | 55 °C | 2 | 65 °C | 1:00 | 0,8 | 9 |
| Staklo | --- / 20 | | - | 45 °C | 2 | 50 °C | 1:40 | 0,7 | 8,5 |

1) Potrošnja ovisi o temperaturi dovodne vode, sobnoj temperaturi, količini punjenja, odabranim dodatnim funkcijama itd. Vrijednosti za Eco program su točne dok su za ostale samo okvirne.

2) Ovaj program pogodan je za pranje uobičajeno prljavog posuda i najučinkovitiji je program u smislu kombinirane potrošnje energije i vode. Ovaj se program koristi za procjenu usklađenosti sa zakonodavstvom EU-a o ekološkom dizajnu.

Postavke

Otvorite izbornik s postavkama:

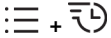

- 1 Najprije otvorite vrata. Isključite perilicu. Pritisnite i držite glavni prekidač napajanja dok se zaslon ne osvijetli.
- 2 U roku od 10 sekundi:
 - pritisnite i držite Izbornik programa i gumb opcije SpeedWash dok se ne otvori izbornik postavki.
- 3 Na zaslonu se prikazuje izbornik s postavkama (trenutačna postavka i trenutačno postavljena vrijednost).
(Izadite iz izbornika tako da ga pregledate ili pritiskom glavnog prekidača napajanja.)

Navigacija u izborniku s postavkama:



Sada možete prilagoditi sljedeće postavke:

| Postavke | Opcije | |
|-------------------------|-------------|---|
| 1 Sredstvo za ispiranje | 1:00 - 1:05 | Postavka doziranja sredstva za ispiranje. Povećajte dozu sredstva za ispiranje: <ul style="list-style-type: none">• ako na posuđu ostaju mrlje od vode. Smanjite dozu sredstva za ispiranje: <ul style="list-style-type: none">• ako na posuđu ostaje ljepljiv/plavičast film.• ako su na posuđu vidljive trake.• ako se stvara pjena. Ako je vaša voda vrlo mekana, sredstvo za ispiranje može se razrijediti s vodom u omjeru od 50:50. <p><i>Prethodno odabrano u tvornici: 05</i></p> |
| 2 Tvrdoća vode | 2:00 - 2:09 | Prilagođavanje omekšivača vode. Odaberite postavku ovisno o tvrdoći vode. Važno je da ova postavka bude ispravna! |

Nastavak tabele sa prethodne stranice

| Postavke | Opcije | | | | | | | | | | | | | | | | | | | | | | | | | | | | | | | | | | |
|--|---|--|---|--|-------------------------|--------|--------|------|--------|----------|------|---------|----------|------|----------|----------|------|----------|----------|------|----------|----------|------|----------|----------|------|----------|----------|------|----------|----------|------|-------|-------|------|
| | | <table border="1" data-bbox="499 161 1019 600"> <thead> <tr> <th data-bbox="499 161 669 248">Njemačka ljest- vica tvrdoće vode</th> <th data-bbox="669 161 840 248">Francuska ljest- vica tvrdoće vode</th> <th data-bbox="840 161 1019 248">Preporučena postavka</th> </tr> </thead> <tbody> <tr><td data-bbox="499 248 669 280">0-5°dH</td><td data-bbox="669 248 840 280">0-9°fH</td><td data-bbox="840 248 1019 280">2:00</td></tr> <tr><td data-bbox="499 280 669 312">6-8°dH</td><td data-bbox="669 280 840 312">10-14°fH</td><td data-bbox="840 280 1019 312">2:01</td></tr> <tr><td data-bbox="499 312 669 344">9-11°dH</td><td data-bbox="669 312 840 344">15-20°fH</td><td data-bbox="840 312 1019 344">2:02</td></tr> <tr><td data-bbox="499 344 669 376">12-14°dH</td><td data-bbox="669 344 840 376">21-25°fH</td><td data-bbox="840 344 1019 376">2:03</td></tr> <tr><td data-bbox="499 376 669 408">15-19°dH</td><td data-bbox="669 376 840 408">26-34°fH</td><td data-bbox="840 376 1019 408">2:04</td></tr> <tr><td data-bbox="499 408 669 440">22-24°dH</td><td data-bbox="669 408 840 440">35-43°fH</td><td data-bbox="840 408 1019 440">2:05</td></tr> <tr><td data-bbox="499 440 669 472">25-29°dH</td><td data-bbox="669 440 840 472">44-52°fH</td><td data-bbox="840 440 1019 472">2:06</td></tr> <tr><td data-bbox="499 472 669 504">30-39°dH</td><td data-bbox="669 472 840 504">53-70°fH</td><td data-bbox="840 472 1019 504">2:07</td></tr> <tr><td data-bbox="499 504 669 536">40-49°dH</td><td data-bbox="669 504 840 536">71-88°fH</td><td data-bbox="840 504 1019 536">2:08</td></tr> <tr><td data-bbox="499 536 669 568">50°dH</td><td data-bbox="669 536 840 568">89°fH</td><td data-bbox="840 536 1019 568">2:09</td></tr> </tbody> </table> <p data-bbox="499 647 1019 695">Ne zaboravite dodati sol u prostor za sol nakon što postavili omekšivač vode na 2:01 - 2:09.</p> <p data-bbox="499 695 1019 775"><i>Kod dovoda vode s tvrdoćom manjom od 6°dH (9°fH) odaberite 2:00. Deaktivirat će se omekšivač vode i nije potrebna sol.</i></p> <p data-bbox="499 775 1019 807"><i>Prethodno odabrano u tvornici: 04</i></p> | Njemačka ljest- vica tvrdoće vode | Francuska ljest- vica tvrdoće vode | Preporučena postavka | 0-5°dH | 0-9°fH | 2:00 | 6-8°dH | 10-14°fH | 2:01 | 9-11°dH | 15-20°fH | 2:02 | 12-14°dH | 21-25°fH | 2:03 | 15-19°dH | 26-34°fH | 2:04 | 22-24°dH | 35-43°fH | 2:05 | 25-29°dH | 44-52°fH | 2:06 | 30-39°dH | 53-70°fH | 2:07 | 40-49°dH | 71-88°fH | 2:08 | 50°dH | 89°fH | 2:09 |
| Njemačka ljest- vica tvrdoće vode | Francuska ljest- vica tvrdoće vode | Preporučena postavka | | | | | | | | | | | | | | | | | | | | | | | | | | | | | | | | | |
| 0-5°dH | 0-9°fH | 2:00 | | | | | | | | | | | | | | | | | | | | | | | | | | | | | | | | | |
| 6-8°dH | 10-14°fH | 2:01 | | | | | | | | | | | | | | | | | | | | | | | | | | | | | | | | | |
| 9-11°dH | 15-20°fH | 2:02 | | | | | | | | | | | | | | | | | | | | | | | | | | | | | | | | | |
| 12-14°dH | 21-25°fH | 2:03 | | | | | | | | | | | | | | | | | | | | | | | | | | | | | | | | | |
| 15-19°dH | 26-34°fH | 2:04 | | | | | | | | | | | | | | | | | | | | | | | | | | | | | | | | | |
| 22-24°dH | 35-43°fH | 2:05 | | | | | | | | | | | | | | | | | | | | | | | | | | | | | | | | | |
| 25-29°dH | 44-52°fH | 2:06 | | | | | | | | | | | | | | | | | | | | | | | | | | | | | | | | | |
| 30-39°dH | 53-70°fH | 2:07 | | | | | | | | | | | | | | | | | | | | | | | | | | | | | | | | | |
| 40-49°dH | 71-88°fH | 2:08 | | | | | | | | | | | | | | | | | | | | | | | | | | | | | | | | | |
| 50°dH | 89°fH | 2:09 | | | | | | | | | | | | | | | | | | | | | | | | | | | | | | | | | |
| <p data-bbox="82 818 303 890">3 Tableta (3u1 / All-in-one deterdžent)</p> | <p data-bbox="303 818 493 866">3:00 (Isključeno) 3:01 (Uključeno)</p> | <p data-bbox="493 818 1024 1026">Možete aktivirati ovu postavku kada se koristite 3-u-1 / višefunkcijskim deterdžentom. Programi pranja posuda automatski se prilagođavaju kako bi svaki put osigurali najbolje pranje i sušenje. Ako se aktivira ova postavka, nema potrebe za dodavanjem sredstva za ispiranje jer se njome deaktivira njegovo ispuštanje. Također se smanjuje količina soli koja se dodaje omekšivaču vode. U odjeljak za sol mora se staviti sol.</p> <p data-bbox="493 1026 1024 1189">Da biste postigli dobre rezultate pranja posuda, bitno je provjeriti koja vrstu deterdženta ili višefunkcijskog proizvoda najbolje odgovara vašim potrebama! Pažljivo pročitajte informacije o upotrebi na pakiranju deterdženta. Uvijek slijedite upute za upotrebu i informacije na pakiranju deterdženta!</p> | | | | | | | | | | | | | | | | | | | | | | | | | | | | | | | | | |

Održavanje i čišćenje

✱ Dodajte sredstvo za ispiranje

Kada je potrebno dodati sredstvo za ispiranje, na zaslonu se prikazuje ovaj simbol.

Nakon dodavanja može proći neko vrijeme prije nego što se simbol ugasi.

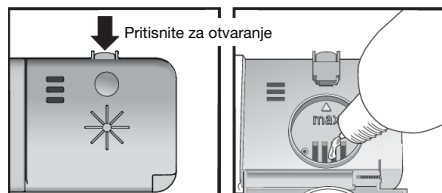

1. Otvorite poklopac odjeljka za sredstvo za ispiranje.
2. Pažljivo napunite sredstvom za ispiranje do razine označene kao **max**.
3. Obrišite sredstvo za ispiranje oko odjeljka ako vam je iscurilo.
4. Dobro zatvorite poklopac.

⌘ Dodavanje soli

Kada je potrebno dodati sol, na zaslonu se prikazuje ovaj simbol.

Nakon dodavanja može proći neko vrijeme prije nego što se simbol ugasi.

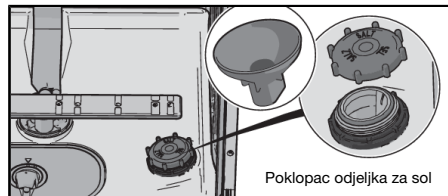

1. Odvrnite poklopac prostora za sol.
2. Postavite lijevak koji se isporučuje s perilicom posuđa u rupu za nadopunu u prostoru za sol. (Voda je potrebna samo prvi put.)
3. Zatim dodajte sol, najviše 630 gram, dok se odjeljak ne napuni. Upotrijebite krupnu sol ili posebnu sol za perilice posuđa.
4. Obrišite suvišnu sol kako biste mogli čvrsto zatvoriti poklopac.

⚠ UPOZORENJE!

Da bi se izbjegle mrlje od hrđe, program pranja mora se pokrenuti odmah nakon dodavanja soli.

Nikada ne ulijevajte deterdžent u odjeljak za sol. Time ćete uništiti omekšivač vode!

Čišćenje filtera

Filter za grube čestice

Filter za grube čestice hvata veće čestice hrane koje ne mogu proći pokraj odvodne crpke. Ako je potrebno, ispraznite filter za grube čestice. Filter bi se trebao redoviti čistiti zavisno o korištenju perilice za posuđe.

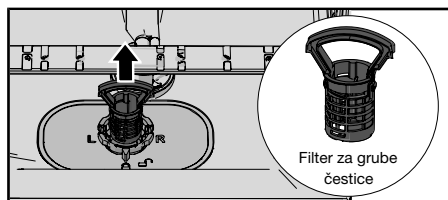

1. Uхватite ručicu i podignite filter.
2. Ispraznite filter za grube čestice.
3. Namjestite filter i stisnite ga prema dole dok ne čujete klik.

Filter za fine čestice

Otpad koji se prikuplja na finom filteru automatski se ispire prilikom svakom pranja. Očistite fini filter prema potrebi. Filter bi se trebao redoviti čistiti zavisno o korištenju perilice za posuđe.

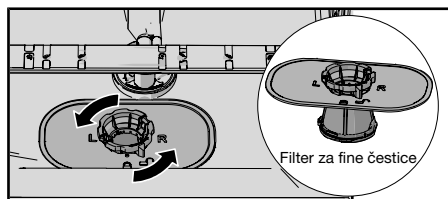

1. Okrenite prsten kontra kazaljke na satu I dignite ga.
2. Očistite filter.
3. Namjestite filter I okrenite prsten u smjeru kazaljke na satu dok ne dođe u zaključanu poziciju. Provjerite da su rubovi namješteni. Ne zaboravite da stavite filter.



NAPOMENA!

Na rezultate pranja posuđa mogu utjecati neispravno postavljeni filtri. Obratite pozornost na činjenicu da se perilica posuđa ne smije upotrebljavati ako se filtri ne nalaze na odgovarajućem mjestu!



NAPOMENA!

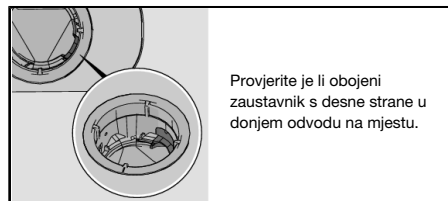

Provjerite je li obojeni zaustavnik s desne strane u donjem odvodu na mjestu.

NAPOMENA!

Na rezultate pranja posuđa mogu utjecati neispravno postavljeni filtri. Obratite pozornost na činjenicu da se perilica posuđa ne smije upotrebljavati ako se filtri ne nalaze na odgovarajućem mjestu!

Čišćenje ruku za pranje

Otvori i ležajevi mogu se ponekad začepiti. Uklonite otpad iglom ili sličnim predmetom. Ruke za pranje imaju otvore i sa donje strane.

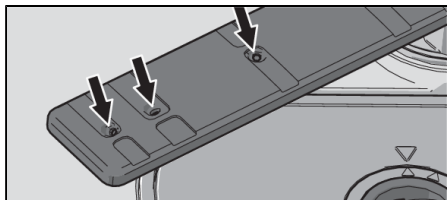

Da biste olakšali čišćenje, možete ukloniti mlaznice za pranje. Ne zaboravite ih kasnije vratiti na njihovo mjesto.

Donja ruka za pranje

- Povucite donju ruku za pranje ravno prema gore da biste je oslobodili.

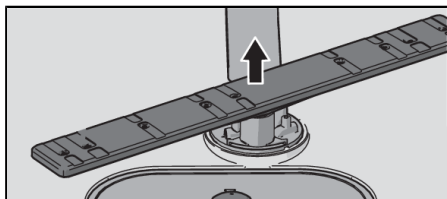

Gornja ruka za pranje

1. Izvucite gornju košaru.
2. Odvrnite ležajeve ruke za pranje u smjeru suprotnom od smjera kazaljke na satu da biste je uklonili s gornje košare.

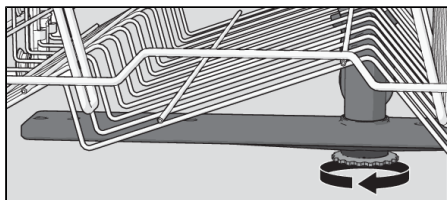

Očistite perilicu posuđa iznutra i izvana

Vrata i brtva vrata

Otvorite vrata. Redovito čistite bočne strane vrata i brtvu vrata s blago navlaženom krpom. Očistite brtvu vrata na donjem prednjem rubu perilice posuđa četkom za pranje.

Zaslon i gumbi

Držite zaslon i gumbе čistima. Ako je potrebno, obrišite ih suhom ili blago vlažnom krpom. Nikada ne koristite proizvode za čišćenje – mogu ogrebat i površinu.

Koristite glavni prekidač za napajanje kako biste isključili perilicu posuđa prilikom čišćenja gumba da biste izbjegli slučajno aktiviranje.

Unutrašnjost perilice posuđa

Unutrašnjost perilice posuđa proizvedena je od nehrđajućeg čelika i normalnom se upotrebom održava čistom (ako se redovito upotrebljava).

Ako je u vašem području voda tvrda, u perilici posuđa mogu se stvoriti naslage kamenca. Ako se to dogodi, u prostor za deterđent stavite dvije velike žlice limunske kiseline i pokrenite Program za samočišćenje (bez posuđa u perilici). Na tržištu postoje i posebna sredstva za čišćenje perilica posuđa.

Odčepljivanje

Odčepljivanje odvodne crpke

Ako se u perilici posuđa i dalje nalazi voda nakon završetka programa, nešto možda blokira odvodnu crpku. Takva začepjenja možete jednostavno ukloniti.

1. Isključite uređaj uz pomoć glavnog prekidača napajanja i izvucite utikač iz zidne utičnice.
2. Izvadite grubi filter i fini filter.
3. Izvadite vodu iz unutrašnjosti perilice posuđa.
4. Da biste pregledali odvodnu crpku, uklonite obojeni zaustavnik s desne strane u donjem odvodu.
5. Ručno okrenite kotačić crpke koji se nalazi iza odvodne crpke. Pažljivo uklonite sve predmete.
6. Zamijenite zaustavnik odvodne crpke te fine i grube filtere.
7. Ponovno utaknite utikač.

Ako se perilica posuđa još uvijek ne pokreće, a čuje se zujanje, aktivirana je zaštita od prelijevanja.

- Isključite dovod vode.
- Izvucite utikač iz zidne utičnice.
- Nazovite servis.

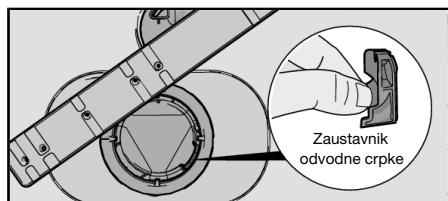

NAPOMENA!

Nemojte zaboraviti zamijeniti zaustavnik odvodne crpke.

Odčepljivanje filtera dovodnog crijeva

Ako se u dovodu vode nalaze male čestice, vanjski filter na dovodnom crijevu može se začepiti, što uzrokuje Pogreška dovoda vode.

1. Isključite uređaj uz pomoć glavnog prekidača napajanja i izvucite utikač iz zidne utičnice.
2. Isključite slavinu za vodu.
3. Odvrnite dovodno crijevo.
4. Pažljivo uklonite vanjski filter s dovodnog crijeva i očistite ga.
5. Zamijenite filter i provjerite je li brtvalo ispravno postavljeno.
6. Čvrsto pritegnite dovodno crijevo.

7. Utaknite utikač uređaja u zidnu utičnicu i uključite slavinu za vodu. Pustite da se tlak stabilizira i provjerite je li priključak čvrsto priključen.

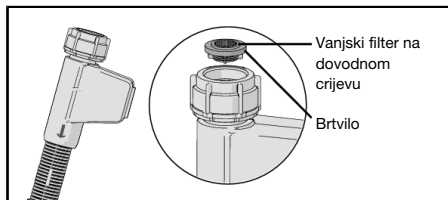

Otklanjanje poteškoća

| Vrsta pogreške na zaslonu | | Korektivna radnja |
|---------------------------|--------------------------|---|
| F10 | Prepunjavanje vode | Očistite odvodnu crpku. Pogledajte odjeljak Održavanje i čišćenje. Ako se problem i dalje javlja, nazovite servis. |
| F11 | Pogreška odvoda vode | Pogledajte „Voda ostaje u perilici posuđa” u donjoj tablici „Problem”. Ako se problem i dalje javlja, nazovite servis. |
| F12 | Pogreška dovoda vode | Provjerite je li slavina za vodu otvorena. Provjerite je li vanjski filter na ulaznoj cijevi začepljen. Potražite Odčepijavanje filtera dovodnog crijeva u poglavlju Održavanje i čišćenje. Ako se problem i dalje pojavljuje, nazovite servis. |
| F40 | Curenje dovodnog ventila | Zatvorite slavinu za vodu i nazovite servis. |
| F52 | Pogreška nivoa vode | Očistite filtere za fine i grube čestice. Provjerite je li vanjski filter na ulaznoj cijevi začepljen. Ako se problem i dalje pojavljuje, nazovite servis. |
| F54 | Prepunjavanje vode | Zatvorite slavinu za vodu i nazovite servis. |
| F56 | Pogreška protoka vode | Nazovite servis. |
| F67 | Pogreška dovoda vode | Provjerite je li slavina za vodu otvorena. Provjerite je li vanjski filter na ulaznoj cijevi začepljen. Potražite Odčepijavanje filtera dovodnog crijeva u poglavlju Održavanje i čišćenje. Ako se problem i dalje pojavljuje, nazovite servis. |

Pritisnite bilo koju tipku da biste izbrisali poruku o pogrešci.

| Problem | Mogući uzroci | Korektivna radnja |
|---------------------------------|--|---|
| Tipke ne reagiraju na pritisak. | Pritisnuli ste tipke prebrzo nakon otvaranja vrata. | Pričekajte trenutak i pokušajte ponovno. |
| | Tipke su prljave. | Očistite suhom ili malo navlaženom krpom. |
| | Vrata su zatvorena. | Otvorite vrata. Tipke reagiraju samo kada su vrata otvorena. |
| Nije moguće zatvoriti vrata. | Košare nisu ispravno postavljene. | Provjerite jesu li košare ispravno postavljene u vodoravnom položaju. |
| | | Uvjerite se da posuđe ne blokira košare te da one ispravno sjedaju na mjesto. |
| | Brava na vratima ne sjeda na mjesto i ne zaključava. | Provjerite bravu na vratima. Ako ne sjeda na mjesto uz klik i ne zaključava se, otvorite vrata. |

Nastavak tabele sa prethodne stranice

| Problem | Mogući uzroci | Korektivna radnja |
|--|--|--|
| | | Pritisnite i držite tipku za opciju Automatsko otvaranje dok gumb ne počne treperiti. Pričekajte dok ne prestane treperiti (60 sekundi). Zatvorite vrata. Provjerite sjeda li brava na vratima uz klik i zaključava li se. |
| Perilica posuđa se ne pokreće. | Vrata nisu ispravno zatvorena. | Provjerite. |
| | Otvorili ste perilicu posuđa da biste dodali posuđe za vrijeme trajanja programa. | Zatvorite vrata i pričekajte. Nakon nekog vremena perilica nastavlja s programom. |
| | Brava na vratima nije sjela na mjesto i zaključala. | Provjerite bravu na vratima. Ako ne sjeda na mjesto uz klik i ne zaključava se, otvorite vrata. Pritisnite i držite tipku za opciju Automatsko otvaranje dok gumb ne počne treperiti. Pričekajte dok ne prestane treperiti (60 sekundi). Zatvorite vrata. Provjerite sjeda li brava na vratima uz klik i zaključava li se. |
| | Pregorio je osigurač. | Provjerite. |
| | Utikač nije uključen u zidnu utičnicu. | Provjerite. |
| | Slavina za vodu je isključena. | Provjerite. |
| | Prelijevanje/curenje. | Provjerite. |
| | Iz perilice posuđa čuje se zujanje (odvodna crpka) koje ne prestaje nakon isključivanja glavnog prekidača. | Isključite slavinu za vodu. Izvucite utikač i nazovite servis. |
| Uvjerite se da nije odabrana opcija Odgoda početka rada. | Pritisnite i držite glavni prekidač napajanja dok se zaslon ne isključi ako želite otkazati opciju Odgoda početka rada. Ponovno pokrenite perilicu posuđa. | |
| Posuđe nije čisto. | Ruke za pranje se ne okreću. | Uklonite ruke i očistite ih. Provjerite jesu li ruke za pranje blokirane posuđem. |
| | Začepljeni su ili otvori ili ležajevi ruku za pranje. | Očistite ruke za pranje. Pogledajte poglavlje Održavanje i čišćenje. |
| | Neodgovarajući program pranja. | Odaberite program s visokom temperaturom za otapanje masnoće na vrlo prljavom posuđu, kao što su Pranje jako zaprljanog posuđa. |

| Problem | Mogući uzroci | Korektivna radnja |
|--|---|---|
| | Nepravilno doziranje deterdženta. | Doza odgovara tvrdoći vode. Previše ili premalo deterdženta daje slabije rezultate pranja posuđa. |
| | Stari deterdžent. Deterdžent je kvarljiv proizvod. | Izbjegavajte velike pakete. |
| | Posuđe nepravilno napunjeno. | Ne pokrivajte porculan velikim zdjelama i sličnim posuđem. Izbjegavajte postavljanje vrlo visokih čaša u kutove košara. |
| | Čaše i šalice se prevrću tijekom programa. | Postavite posuđe stabilno. |
| | Filteri nisu ispravno postavljeni. | Provjerite je li ručica filtera zaključana u krajnjem položaju. |
| | Nedostaje zaustavnik odvodne crpke. | Provjerite je li obojeni zaustavnik s desne strane u donjem odvodu na mjestu. Pogledajte poglavlje Održavanje i čišćenje. |
| Mrlje na nehrđajućem čeliku ili srebrnini. | Neka hrana, poput senfa, majoneze, limuna, octa, soli i umaka za salate, može ostaviti mrlje na nehrđajućem čeliku ako na njemu ostane predugo. | Isperite takvu hranu ako ne namjeravate odmah započeti s pranjem. Upotrijebite program Jednosatni program s opcijom SpeedWash. |
| | Posuđe od nehrđajućeg čelika može ostaviti mrlje na srebru ako dođe u kontakt s njim tijekom pranja. Aluminijski također može ostaviti mrlje na posuđu. | Kako biste izbjegli mrlje i gubitak sjaja, odvojite posuđe izrađeno od različitih materijala, kao što su srebro, nehrđajući čelik i aluminij. |
| Mrlje ili tanki sloj na posuđu. | Omekšivač vode propušta sol. | Provjerite je li poklopac odjeljka ispravno pritegnut. U suprotnom nazovite servis. |
| | Nepravilna postavka omekšivača vode. | Pogledajte poglavlje Postavke. |
| | Nepravilna postavka doziranja sredstva za ispiranje. | Pogledajte poglavlje Postavke. |
| | Prazan odjeljak za sol. | Dodajte sol. Pogledajte poglavlje Prije prvog korištenja. |
| | Koristi se 3-u-1 / višefunkcijski deterdžent i aktivirana je postavka Tableta (3-u-1 / višefunkcijski deterdžent). | Deaktivirajte postavku Tableta (3-u-1 / višefunkcijski deterdžent) i dodajte sol i sredstvo za ispiranje. |
| | Previsoka temperatura i/ili previše deterdženta izazivaju oštećenja na kristalu. Nažalost se to ne može popraviti, samo spriječiti. | Kristal perite na niskoj temperaturi i s umjerenom količinom deterdženta. Obratite se proizvođaču deterdženta. |

Nastavak tabele sa prethodne stranice

| Problem | Mogući uzroci | Korektivna radnja |
|--|---|--|
| Na posuđu ostaje ljepljiv/plavičast film. | Postavka doziranja sredstva za ispiranje je previsoka. | Smanjite količinu. Informacije potražite u poglavljima Prije prvog korištenja i Postavke. Ako imate vrlo meku vodu, možda bi bilo dobro da razrijedite sredstvo za ispiranje s vodom u omjeru 50:50. |
| Nakon pranja ostaju mrlje. | Ruž za usne i čaj ponekad se teško peru. | Upotrijebite deterdžent s izbjeljivačem. |
| Ostaci deterdženta u prostoru za deterdžent nakon pranja posuđa. | Prostor za deterdžent bio je vlažan prilikom dodavanja deterdženta. | Prostor za deterdžent mora biti suh prilikom dodavanja deterdženta. |
| Čuje se zveckanje tijekom pranja. | Posuđe nije ispravno postavljeno ili se ruke za pranje ne okreću. | Provjerite je li posuđe sigurno postavljeno. Okrenite ruke za pranje kako biste se uvjerali da se mogu okretati. |
| Na zaslonu se prikazuje 1 minuta. | Program traje dulje od procijenjenog vremena. | Bez radnje. Pohranjeno je trajanje programa i pri sljedećem pokretanju programa prikazat će se ispravno vrijeme. |
| Voda ostaje u perilici posuđa. | Filteri su začepljeni. | Očistite filtere za fine i grube čestice. |
| | Filteri nisu ispravno postavljeni. | Provjerite je li ručica filtera zaključana u krajnjem položaju. |
| | Otpad u odvodnoj crpki. | Očistite odvodnu crpku. Pogledajte poglavlje Održavanje i čišćenje. |
| | Nedostaje zaustavnik odvodne crpke. | Provjerite je li obojeni zaustavnik s desne strane u donjem odvodu na mjestu. Pogledajte poglavlje Održavanje i čišćenje. |
| | Savijeno odvodno crijevo. | Provjerite je li crijevo oštro savijeno. |
| | Začepljeno odvodno crijevo. | Odvrnite odvodno crijevo na spoju sa sifonom. Pobrinite se da nema začepljenja otpadom i da priključak ima unutarnji promjer od najmanje 14 mm. |
| Iz perilice posuđa dolazi loš miris. | Prijavština oko brtvi i u kutovima. | Očistite četkom za pranje i sredstvom za čišćenje koje se ne pjeni. |

Nastavak tabele sa prethodne stranice

| Problem | Mogući uzroci | Korektivna radnja |
|----------------------------------|--|---|
| | Dulje vrijeme se odabiru programi s niskom temperaturom. | Pokrenite program s višom temperaturom otprilike jednom mjesečno ili odaberite program za samočišćenje. Pogledajte Program za samočišćenje u poglavlju Upotreba perilice posuđa. |
| Masne naslage u perilica posuđa. | Dulje vrijeme se odabiru programi s niskom temperaturom. | Odaberite program s visokom temperaturom za otapanje masnoće na vrlo prljavom posuđu, kao što su Pranje jako zaprljanog posuđa. Ili pokrenite program za samočišćenje. Pogledajte Program za samočišćenje u poglavlju Upotreba perilice posuđa. |
| Posuđe nije dovoljno suho. | Opcija Automatsko otvaranje nije aktivirana. | Aktivirajte opciju Automatsko otvaranje. |
| | Perilica posuđa nije potpuno puna. | Dokraja napunite perilicu. |
| | Potrebno je dodati sredstvo za ispiranje ili je postavka doziranja preniska. | Dodajte sredstvo za ispiranje ili povećajte postavku doziranja. Informacije potražite u poglavljima Prije prvog korištenja i Postavke. |
| | Koristi se 3-u-1 / višefunkcijski deterdžent i aktivirana je postavka Tableta (3-u-1 / višefunkcijski deterdžent). | Deaktivirajte postavku Tableta (3-u-1 / višefunkcijski deterdžent) i dodajte sol i sredstvo za ispiranje. |

Ugradnja

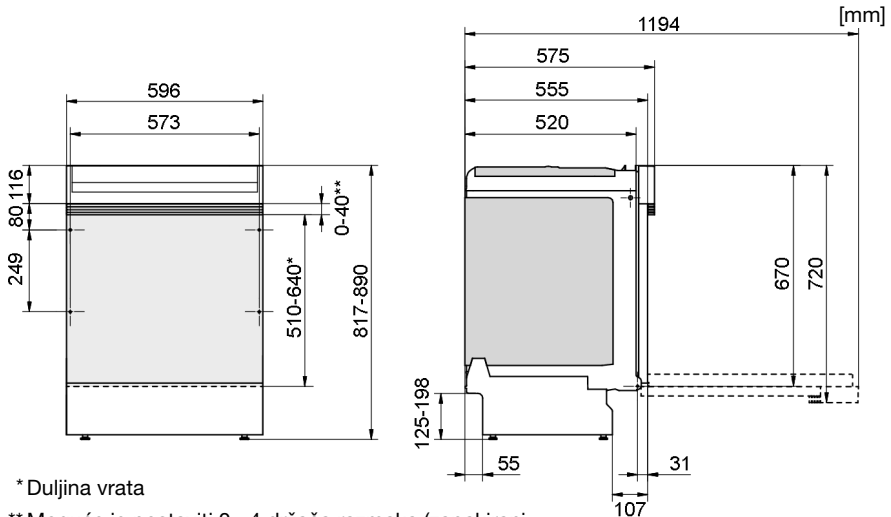

* Duljina vrata

** Moguće je postaviti 0–4 držača razmaka (zapakirani unutar perilice posuđa).

Nominalne dimenzije. Stvarne mjere mogu se razlikovati.

Važno je pročitati i poštovati dolje navedene upute i smjernice. Provedite instalaciju i priključivanje u skladu s posebnim uputama za instaliranje.

Sigurnosne upute

- Priključivanje na struju, vodu i kanalizaciju mora obaviti kvalificirana osoba.
- Uvijek poštujujte važeće propise koji se odnose na vodovod, kanalizaciju i električnu mrežu.
- Budite oprezni prilikom instalacije! Nosite zaštitne rukavice! Uvijek su potrebne dvije osobe!
- Postavite posudu za prikupljanje vode na pod ispod perilice posuđa kako biste spriječili štetu u slučaju propuštanja.
- Prije pričvršćivanja perilice na mjesto ispitajte je pomoću programa Jednosatni program s opcijom SpeedWash. Provjerite uzima li perilica posuđa vodu i prazni li se ispravno. Uvjerite se i da ne propušta ni na jednom spoju.

⚠ UPOZORENJE!

Zatvorite dovod vode tijekom instalacije perilice posuđa!

Tijekom radova morate iskopčati utikač iz električne mreže ili prekinuti napajanje utičnice!

Podešavanje

- Dimenzije ugradnog otvora i priključaka navedene su u posebnim uputama za instalaciju. Prije početka instalacije provjerite jesu li sve dimenzije ispravne. Visina kuhinjske fronte može se podesiti da bi odgovarala postavkama drugih dijelova.
- Uvjerite se da je površina na koju ćete postaviti perilicu posuđa čvrsta. Podesite nožice tako da perilica posuđa stoji ravno.
- Ako je perilica posuđa ugradbena, okolni namještaj mora biti otporan na kondenzaciju iz perilice posuđa.

- Na donju stranu radne ploče pričvrstite zaštitnu foliju (nalazi se u vrećici s dokumentacijom). Zaštitna folija namijenjena je zaštititi radne ploče od vlage.
- Provjerite je li uređaj postavljen tako da se vrata slobodno otvaraju, inače funkcionalnost brave na vratima može biti narušena.
- Imajte na umu da će opruge vrata možda trebati podešavanje nakon što se postavi kuhinjska fronta. Podesite jednako lijevu i desnu oprugu vrata tako da vrata budu u ravni.

Priključivanje na odvod

Potrebne informacije možete pronaći u posebnim uputama za ugradnju.

Perilica je prikladna za instaliranje u podignutom ugradnom otvoru (kako bi se osigurala ergonomska radna visina). To znači da se perilica posuđa može postaviti tako da se odvodno crijevo spušta na nižu razinu od dna perilice, odnosno da se provede izravno u podni odvod. Perilica ima ugrađeni uređaj za zaštitu od učinka sifona kako bi se spriječilo pražnjenje aparata tijekom ciklusa pranja.

Odvodno crijevo može se priključiti i na priključnu mlaznicu na sifonu za odvod vode. Unutarnji promjer priključne mlaznice mora biti najmanje 14 mm.

Odvodno crijevo može se produljiti najviše 3 m (ukupna duljina odvodnog crijeva ne smije premašivati 4,5 m). Svi spojevi i priključne cijevi moraju imati unutarnji promjer najmanje 14 mm. Međutim, u idealnom slučaju odvodno se crijevo treba zamijeniti novim, bez spojeva.

Nijedan dio odvodnog crijeva ne smije biti više od 950 mm iznad dna perilice posuđa.

Pričvrstite odvodno crijevo pomoću obujmice za crijevo. Pobrinite se da odvodno crijevo nije savijeno.

Priključivanje na dovod vode

Koristite se samo dovodnim crijevom koje je isporučeno s perilicom posuđa. Nemojte se ponovno koristiti starim ili nekim drugim rezervnim crijevima.

Na priključnom crijevu mora biti instalirana slavina za vodu (zaporni ventil). Slavina za vodu mora biti na pristupačnom mjestu kako bi se voda mogla isključiti u slučaju da se perilica mora pomaknuti.

Kad se instalacija dovrši, uključite slavinu za vodu i pustite da se tlak stabilizira. Provjerite jesu li svi priključci čvrsto priključeni.

Priključivanje na dovod hladne vode

Priključite perilicu posuđa na dovod hladne vode ako se zgrada zagrijava na ulje, struju ili plin.

Priključivanje na dovod tople vode

Priključite perilicu posuđa na dovod tople vode (maks. 70 °C) ako se zgrada zagrijava na energetski učinkovit način kao što su grijanje na toplanu, solarna ili geotermalna energija. Odabirom priključka s toplom vodom skraćuju se trajanja pranja i smanjuje potrošnja električne energije.

NAPOMENA!

Nemojte premašiti dopuštenu temperaturu dovoda vode. Određeni materijali neke vrste posuđa ne mogu podnijeti veliku vrućinu. Pogledajte Lomljivo posuđe u poglavlju Punjenje perilice posuđa.

Električni priključci

Informacije o električnim priključcima možete pronaći na pločici sa serijskim brojem. Navedene specifikacije moraju odgovarati lokalnom napajanju.

Perilica posuđa mora se priključiti u uzemljenu utičnicu.

Zidna električna utičnica mora se postaviti izvan područja instalacije kako bi bila pristupačna nakon instalacije perilice posuđa. Ne koristite produžni kabel!



NAPOMENA!

Zamjene električnih kabela kao i popravke i održavanje koje se odnosi na sigurnost ili performanse mora izvršiti servisni centar proizvođača ili netko slične profesionalne kvalifikacije.

Servisiranje

Pročitajte poglavlje Otklanjanje poteškoća prije nego kontaktirate servisni centar. Ako ste naišli na problem koji ne možete riješiti, obratite se najbližem servisnom centru za profesionalnu pomoć, pogledajte www.gorenje.hr. Naša web stranica također ima informacije o dostupnosti rezervnih dijelova i o tome što možete sami popraviti.

Kad se javite servisu, navedite detalje s natpisne pločice. Navedite broj uređaja (1) i serijski broj (2).

Molimo, imajte na umu da neprofesionalni popravci mogu ugroziti sigurnost korisnika i utjecati na jamstvo.

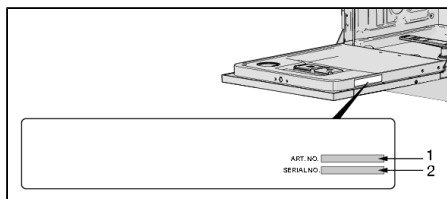

Tehnički podaci i označavanje energije

Tehnički podaci

| | |
|------------------------|---------------------------------------|
| Visina: | 817-890 mm |
| Širina: | 596 mm |
| Dubina: | 575 mm |
| Težina: | 35 kg ¹⁾ |
| Tlak vode: | 0,03 – 1,0 MPa |
| Električni priključci: | podatke potražite na tipskoj pločici. |
| Nazivna snaga: | podatke potražite na tipskoj pločici. |

1) *Težina ovisi o specifikacijama.*

Informacije za potrošače

Informacije o svom proizvodu možete pronaći na www.gorenje.hr, gdje ćete pronaći i poveznicu na Europsku bazu podataka o označivanju energetske učinkovitosti, EPREL. Možete i posjetiti <https://eprel.ec.europa.eu> izravno. Slijedite upute za pretraživanje po nazivu modela.

Pogledajte informacije na pločici sa serijskim brojem. Zabilježite naziv modela (3).

Informacije za institut koji obavlja testiranje

Informacije o ovom proizvodu nalaze se u Europskoj bazi podataka o označivanju energetske učinkovitosti, EPREL, a mogu se naručiti i putem e-pošte dishwashers@appliance-development.com.

Zahtjev treba sadržavati detalje s pločice sa serijskim brojem. Navedite broj uređaja (1), serijski broj (2) i naziv modela (3).

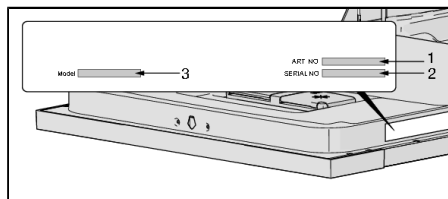

gorenje

GORENJE gospodinjski aparati, d.o.o. • Partizanska 12, 3320 Velenje, Slovenia
Phone: +386 (0)3 899 10 00 • Fax: +386 (0)3 899 28 00 • www.gorenje.com



828005-a5



Zadržavamo pravo na izmjene.