

HU

**ÜZEMELTETÉSI
UTASÍTÁSOK
MOSOGATÓGÉP
GI66168X**

gorenje

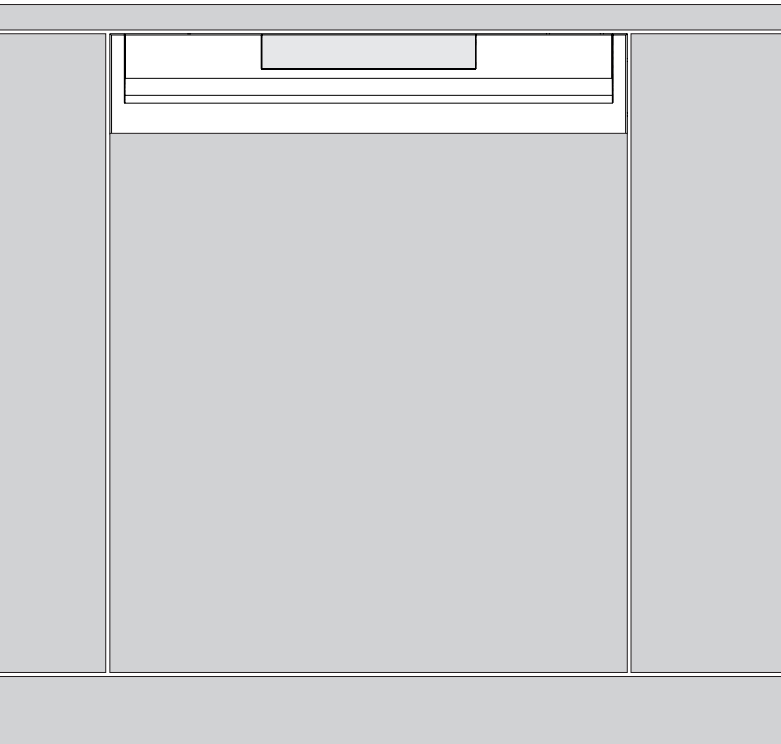

Tartalomjegyzék

| | |
|--|----|
| Az Ön mosogatógépe | 2 |
| Biztonságra vonatkozó utasítások | 3 |
| Az első használatba vétel előtt | 4 |
| A mosogatógép megtöltése | 5 |
| A mosogatógép használata | 6 |
| Beállítások | 10 |
| Karbantartás és tisztítás | 12 |
| Hibaelhárítás | 15 |
| Beüzemelés | 20 |
| Szervizelés | 22 |
| A testintézetre vonatkozó információ | 22 |
| Műszaki adatok | 24 |

Az Ön mosogatógépe



- | | |
|-----------------------|------------------------|
| 1. Főkapcsoló | 8. SpeedWash |
| 2. Program választó | 9. Automata nyitás |
| 3. Automata mosogatás | 10. Féltöltet |
| 4. Intenzív mosogatás | 11. Késletett indítás |
| 5. ECO mosogatás | 12. Kijelző |
| 6. Gyors mosogatás | 13. Öblítőszer kijelző |
| 7. Öblítés | 14. Sóhiány kijelző |

Általános

- Olvassa el az üzemeltetési utasításokat és tartsa biztonságos helyen!
- Tilos a mosogatógépet az üzemeltetési utasításokban leírtaktól eltérő célra használni.
- A mosogatógép ajtóba és a mosogatógép kosárba kizárólag edényeket rakjon.
- Soha ne hagyja nyitva a mosogatógép ajtaját, mert valaki felbukhat benne.
- Kizárólag mosogatószert használjon!
- A berendezést 8 esztendősnél idősebb gyermek, továbbá csökkent fizikai vagy mentális képességű, memóriazavarban szenvedő, illetve tapasztalattal és háttértudással nem rendelkező személy is használhatja. Az ilyen felhasználót vagy felügyelni kell, vagy pedig tájékoztatni kell a berendezés használatát és az esetlegesen fellépő kockázatokat illetően. A berendezést gyermek felügyelet nélkül nem tisztíthatja.
- A sérült villamos fővezetékét kizárólag képzett szakember cserélheti ki.
- A mosogatógép kizárólag háztartásban, háztartási edények mosogatására használható. Minden egyéb jellegű felhasználása tilos.
- Soha ne helyezzen be oldószer maradékot tartalmazó edényeket a mosogatógépbe, mivel ez robbanásveszélyt jelent. A mosogatógépbe berakott edényeken ne legyen továbbá hamu, viasz vagy kenőanyag.

FIGYELMEZTETÉS!

A késeket és egyéb hegyes eszközöket fektetve helyezze el a mosogatógép evőeszköztartó kosarában.

Beszerezés

Lásd itt: Beüzemelés.

Gyermekek biztonsága

Figyeljen a gyermekekre. Ne engedje, hogy gyermek használja vagy játsszon a mosogatógéppel. Legyen nagyon körültekintő, amikor a készülék ajtaja nyitva van. Előfordulhat, hogy mosószer marad a készülék belsejében. A mosószer hozzáadása után azonnal indítsa el a mosogatógépet.

FIGYELMEZTETÉS!

A gyermeket mindig felügyelje – a mosogatószert maró hatású!

Téli tárolás/szállítás

A mosogatógépet fagypont feletti hőmérsékleten tárolja, és nagyon hideg időben kerülje a nagy távolságra történő szállítást. A mosogatógépet állítva vagy a hátára fektetve kell szállítani.

Tűlfolyás elleni védelem

A tűlfolyás elleni védelem elkezdí kiszivattyúzni a vizet a berendezésből és elzárja a vízellátást, ha a mosogatógép belsejében lévő vízszint meghaladja a normál szintet. A tűlfolyás elleni védelem aktiválása esetén zárja el a vízellátást és hívja a szerviz részleget.

Csomagolóanyag

A csomagolás a készüléket védi szállítás közben. A csomagolóanyagok újrahasznosíthatók. A felhasznált nyersanyagok és a hulladék csökkentéséhez különítse el a különböző csomagolóanyagokat. A forgalmazók eljuttatják a csomagolást újrahasznosításra, vagy tájékoztatást adnak a legközelebbi újrahasznosítási központról. A csomagolóanyagok a következők:

- Hullámkarton, 100%-osan újrahasznosított anyagból.
- Expandált polisztirol (EPS) hozzáadott klór vagy fluor nélkül.
- A támasztékok kezeletlen fából készültek.
- A védő műanyag polietilénből (PE) készült.

Ártalmatlanítás

A mosogatógépet az újrahasznosítást szem előtt tartva gyártjuk és címkézzük fel.

Ha a mosogatógép elérte élettartama végét és ártalmatlanítani kell, akkor azonnal használhatatlanná kell tenni. Húzza ki a tápkábel és vágja le olyan rövidre, amennyire csak lehet.

A mosogatógép megfelelő módon történő újrahasznosításával kapcsolatban lépjen kapcsolatba a helyi hatóságokkal.

A vízkeménység ellenőrzése

A megfelelő mosogatási eredmény elérése érdekében a mosogatógépet lágy (alacsony ásványianyag-tartalmú) vízre kell rákötni. A kemény víz fehér bevonatot képez az edényeken és a mosogatógépen.

A vízkeménység meghatározása a német vízkeménységi skála (°dH) vagy a francia vízkeménységi skála (°fH) szerint történik.

Ha a víz keménységi foka meghaladja a 6°dH (9°fH) értéket, akkor lágyítani kell. Erre automatikusan kerül sor a beépített vízlágyító segítségével. Az optimális működés biztosítása érdekében a vízlágyítót be kell állítani a víz keménységi fokához. A vízlágyító beállítását követően lágy víznek megfelelő mosószer- és öblítőszeradagot alkalmazzon.

A helyi víz keménységi fokáról a vízműveknél érdeklődhet.

Jegyezze fel a vízkeménységet: _____

Ha a víz keménységi foka meghaladja az 50 °dH (89 °fH) értéket, külső vízlágyító csatlakoztatását javasoljuk.

⚠ FIGYELMEZTETÉS!

A kemény víz fehér bevonatot képez az edényeken és a mosogatógépen. Ezért fontos, hogy megfelelő beállítást válasszon a vízlágyítóhoz. Lásd: Vízkeménység.

Soha ne használja a mosogatógépet üres sótartó rekeszsel, ha a víz keménységi foka meghaladja a 6°dH (9°fH) értéket.

A rozsdafoltok kialakulásának elkerülése érdekében a só hozzáadása után rögtön el kell indítani egy mosogatási programot.

Állítsa be Öblítőszer

A Beállítások rész írja le, hogy miként kell beállítani az öblítőszer adagolását.

✳ Öblítőszer utántöltése

Az öblítőszer használatával gyorsabb és eredményesebb az edények szárítása, továbbá a mosogatás hatékonyabb, az edények pedig foltmentesek lesznek.

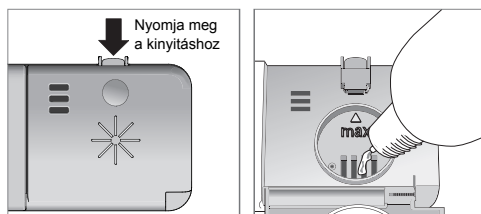

1. Nyissa fel a mosogatószertartó fedelet.
2. Óvatosan töltsé fel a rekeszt öblítőszerrel a **max** szintig.
3. Törölje le a rekesz környékén esetlegesen kifreccsent öblítőszer.
4. Szorosan csukja le a fedelet.

Állítsa be Vízkeménység

A Beállítások fejezet ismerteti a vízlágyító beállítását.

🌀 A rekesz feltöltése sóval

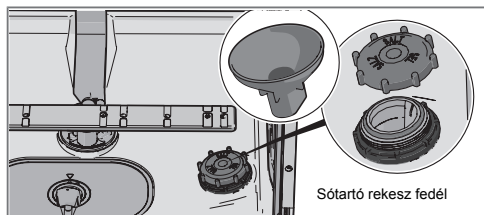

1. Csavarja le a sótartó rekesz fedelét.
2. A mosogatógéphez csomagolt tölcserűt helyezze a sótartó rekesz feltöltő nyílásba. Először kb. 1 l vizet töltsön bele.
3. Ezt követően adja hozzá a sót (maximum 1,0 kg), amíg a rekesz meg nem telik.
4. Az esetlegesen kiszóródott sót törölje le, hogy a fedelet szorosan vissza tudja csavarozni a helyére.

Környezetbarát mosogatás

- Nem kell folyóvíz alatt leöblíteni az edényeket. Egyszerűen seperje le a nagyobb ételmaradékokat, mielőtt berakja az edényt a mosogatógépbe.
- Válasszon környezetbarát mosószert. Olvassa el a csomagoláson lévő környezetvédelmi nyilatkozatot!
- Energiatakarékosági szempontok miatt csak teljesen megpakolt mosogatógépet indítson el.
- Ha az edények csak kis mértékben szennyezettek, akkor választhatja az alacsony hőfokú programot.
- A Automata nyitás opció használatával jobb szárítási eredményt érhet el. Ez a program végén automatikusan kinyitja a mosogatógép ajtaját. Várjon, amíg a mosogatógép jelzi, hogy befejeződött a program, és a mosogatógép kiürítése előtt várja meg, hogy lehűljenek az edények. (Ha a mosogatógép beépíthető, akkor a mellette lévő konyhabútoroknak is párábíróknak kell lenniük a mosogatógép párájával szemben.)

Törékeny edények

Bizonyos edények nem valók mosogatógépbe. Ennek számos oka lehet. Egyes anyagok nem bírják az erős hőt, másokban kárt okozhat a mosószert.

Kezelje óvatosan a kézzel készített tárgyakat, a törékeny dísztárgyakat, a kristály- és üvegedényeket, valamint az ezüsből, rézből, ónból, alumíniumból, fából vagy műanyagból készült edényeket. Keresse a „Mosogatógépben mosható” jelölést az edényeken.

Fontos szempontok

- Az edényeket szennyezett felületükkel befelé és lefelé kell elhelyezni.
- Ne helyezze egymásra az edényeket.
- A bemélyedéssel rendelkező edényeket, például a bögréket, ferdén helyezze el, hogy az öblítővíz le tudjon folyni róluk. Ez a műanyag edények esetében is fontos.
- Ügyeljen arra, hogy a kisméretű tárgyak ne essenek át a mosogatógép kosarának rácsán. Helyezze ezeket a felső evőeszköztartó kosárba.

FIGYELEM!

Győződjön meg róla, hogy a szűrőkarok szabadon forognak.

A mosogatógép kosarai

A mosogatógép felső evőeszköztartó kosárral, felső kosárral és alsó kosárral van ellátva.

Felső evőeszköztartó kosár

A felső evőeszköztartó kosárban elegendő hely van az evőeszközök, a merőkanál, a habverő, a tálaló evőeszközök és egyéb hasonló eszközök számára.

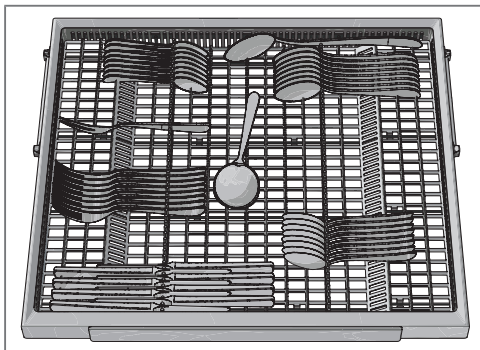

Felső kosár

A felső kosárba poharat, csészét, tálaló, és kistányért tegyen, a piszkos felülettel befelé és lefelé! A borospoharakat a borospohár tartó polcra, a késeket a jobboldali késtartóba tegye (ha be van szerelve).

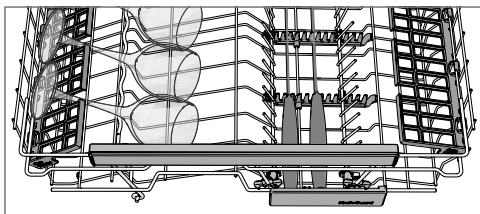
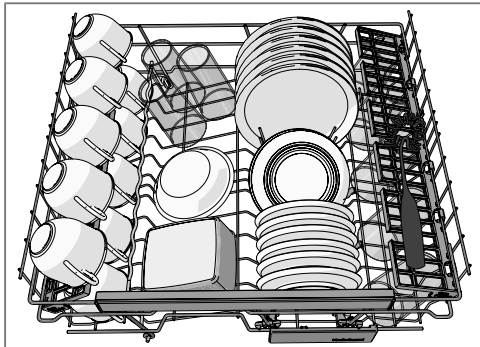

A felső kosár magasságának beállítása

1. Húzza ki a felső kosarat.
2. A kosár széleit két kézzel fogja meg és húzza felfelé.
3. A kosár magasságának változtatásához ismételtlen húzza két kézzel felfelé. (A felső kosár három pozícióba állítható.) Amikor a kosár a legmagasabb pozícióban

van, akkor felfelé emelteskor visszatér a legalsó pozícióba. A kosár mindkét felét azonos magasságra kell beállítani.

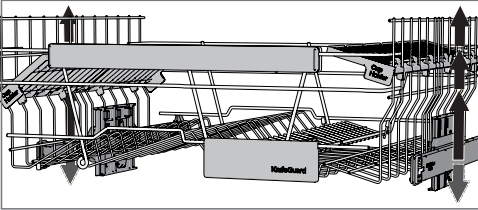

Összecsukható fogak

A fogak le-fel hajthatók, így könnyebb bepakolni a fazekakat, tálakat és poharakat. Az összecsukható fogakat a pecek befelé nyomásával tudja kioldani a pozíciójuk beállítása előtt.

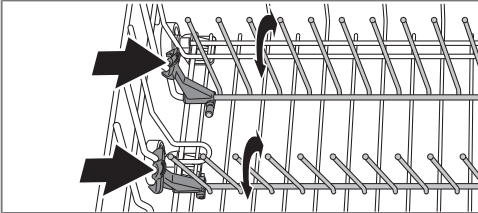

Alsó kosár

Az alsó kosárba tányért, kistányért, tálalóedényt és fazekat teyen bele.

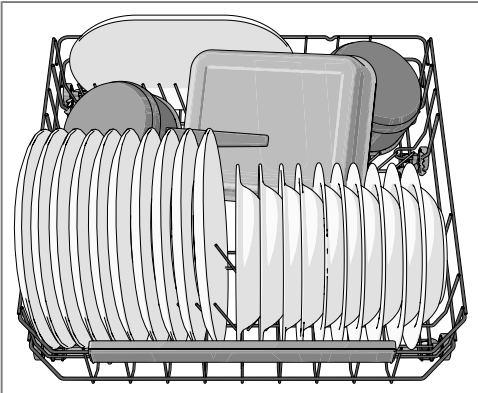

Összecsukható fogak

Fazék, lábas mosogatása esetén csukja össze a (tányértartó) fogakat. A fogak a pozíció beállítása előtt a bütök befelé nyomásával csukhatók össze.

Mosogatószer hozzáadása

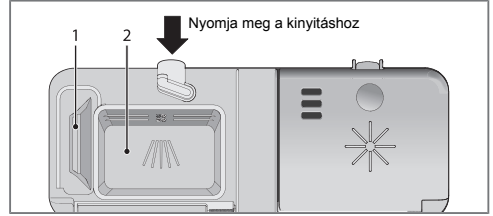

1. Előmosás mosószer rekesz
2. Főmosó mosószer rekesz

A mosószert a vízkeménység függvényében kell hozzáadni.

Kövesse a mosószer csomagolásán található utasításokat. Ez a mosogatógép vízlágyítóval van felszerelve, ezért lágy víznek megfelelő mosószert és öblítőszert használjon.

Túl sok mosószer esetén csökkenhet a mosogatás hatásfoka, továbbá nagyobb a környezetterhelés.

A mosószer betöltésekor a mosószer rekeszének száraznak kell lennie. Külön rekesz használható az előmosáshoz és a főmosáshoz. Ha por vagy folyékony állagú mosószert használ, akkor rakjon ebből egy keveset az előmosás rekeszébe. Ha kérdése van a mosószerezrel kapcsolatban, akkor lépjen kapcsolatba a gyártóval.

FIGYELEM!

Kizárólag gépi mosogatószert használjon! Kézi mosogatószer nem használható, mivel a képződő hab megakadályozza a mosogatógép eredményes működését.

Mosogatógépbe való mosótabletta

Ha nehéz lecsukni a mosószeres rekeszt, akkor vágja félbe a tablettát. Ha a fedél nincs megfelelően lecsukva és nem nyílik ki megfelelően, akkor fennáll a veszélye, hogy a mosószer nem kerül be a rendszerbe.

FIGYELEM!

Rövid (75 percnél rövidebb időtartamú) program esetén nem javasolt mosótabletta használata. Ilyen esetben por vagy folyékony mosogatószert használjon.

Minden az egyben mosószer

Sokféle minden az egyben mosószer kapható. Olvassa el figyelmesen a megvásárolt termék használati útmutatóját.

A fejezet Beállítások írja le, hogy miként aktiválja a TAB-ot (3az1-ben / minden az egyben mosószer). A sótartó rekeszbe só kell tenni. Amennyiben nem elégedett a mosogatási vagy szárítási eredménnyel, akkor deaktiválja a TAB (3az1-ben / minden az egyben mosószer) beállítást, a mosogatógépet pedig tölts fel sóval, mosogatószerezrel és öblítőszerezrel. Lásd itt: Az első használatba vétel előtt.

FIGYELEM!

Optimális mosogatási és szárítási eredményt érhet el normál mosogatószer, valamint külön adagolt öblítőszer és só együttes használatával.

① A főkapcsoló

Tartsa nyomva a főkapcsolót, amíg a kijelző be nem kapcsolódik. Ellenőrizze azt is, hogy a vízcsap ki van-e nyitva.

☰ PROGRAMS - Program választása

Válasszon az edények típusának és a szennyezettségük mértékének megfelelő programot. A(z) ECO mosogatás mindig be van állítva előzetesen.

Nyomja meg egyszer vagy többször a program választót, amíg nem aktiválódik a kívánt programnak megfelelő szimbólum.

auto

45-65° Automata mosogatás

A mosogatógép képes felmérni, hogy mennyire szennyezettek az edények és annak megfelelően állítja be a vízfelhasználást és a hőfokot. Új berendezés esetén a programot ötször le kell futtatni, mielőtt beáll a rendszer és a lehető legjobb teljesítményt nyújtja.

auto

45-65° Automata mosogatás ¹⁾ + SpeedWash + Automata nyitás

Hatékony program a kissé odaszáradt maradékok mindennapos eltávolításához. (A program nem alkalmas leégett étel eltávolítására, pl. tepsi esetében.)



70° Intenzív mosogatás

Program erősen szennyezett edények, pl. fazék, serpenyő és tepsi számára. Ideális olyan esetben is, amikor magas a higiénés elvárás, például cumisüveg és vágódeszka gépi mosása esetén. Ha az edények nem töltik meg teljesen a berendezést, akkor rakhat melléjük tányért és hasonlókat.

ECO

55° ECO mosogatás

Ez a program a normál szennyezettségű edényekhez való, víz- és energiafelhasználás tekintetében pedig a leghatékonyabb.



35° Gyors mosogatás

Ez a program kevésbé szennyezett poharak és porcelán, mint például kávéscsésze, esetében használatos.

A SpeedWash lehetőséggel együtt használva rövidebb program állítható be (15 perc).



*° Öblítés

Az edények öblítésére használatos, amíg a mosogatógép teljes megtöltésére vár.

EXTRA - Opciók kiválasztása

Valamelyik opció kiválasztásához nyomja meg az egyik opcióválasztó gombot, amíg az opció be nem kapcsolódik. Az elérhető opciók a programoktól függenek, és egyes opciók nem kombinálhatók (az elérhető opciók halványan világítanak).



SpeedWash

Ez az opció lerövidíti a program időtartamát, azonban több áramot és vizet fogyaszt.



Automata nyitás

A mosogatógép ajtaja automatikusan kinyílik, ami elősegíti a száradást. Várjon, amíg a mosogatógép jelzi, hogy befejeződött a program, és a mosogatógép kiürítése előtt várja meg, hogy lehűljenek az edények. (Ha a mosogatógép beépíthető, akkor a mellette lévő konyhabútoroknak is párbíróknak kell lenniük a mosogatógép párjával szemben.)

FIGYELEM!

Amikor az automatikus nyitás van beállítva, más tárgyak nem akadályozhatják a mosogatógép ajtajának kinyílását. Ez megzavarhatja az ajtózárra működését.

1|2 Félöltet

Ez az opció a félig megrakodott mosogatógéphez igazítja a mosogatási programot, melynek során a berendezés kevesebb áramot és vizet fogyaszt.



Késletett indítás

A Késletett indítás kiválasztása esetén a mosogatógép az ajtó becsukása után 1–24 órával indul el.

1. A gomb egyszeri megnyomásával aktiválja a Késletett indítást. A gomb többszöri megnyomásával – vagy nyomvatartásával – a kívánt órák száma állítható be.
2. Az ajtó becsukása után a mosogatógép elkezd visszaszámolni és a beállított késlettetés után bekapcsol.

1) A kombináció (Automata mosogatás + SpeedWash + Automata nyitás) másik elnevezése QuickIntensive (90 perc).

Ha törölni kívánja a Késletett indítás opciót, akkor nyissa ki az ajtót és addig tartsa nyomva a főkapcsolót, amíg a kijelző kikapcsol.

A mosogatógép indítása

Csukja be az ajtót a mosogatógép elindításához. Ha a főkapcsoló be van kapcsolva, a mosogatógép automatikusan elindul az ajtó becsukásakor.

TIME - Fennmaradó idő

A program és az opciók kiválasztása után megjelenik a kijelzőn az az időtartam, ameddig a program a legutóbbi használat során tartott.

A mosogatógép elindítása után a kijelzőn a fennmaradó programidő jelenik meg. A fennmaradó idő frissül, miután az utolsó öblítéshez szükséges vízadag felmelegítése megtörtént.

Ez a víz hőfok, az edények mennyisége, a környezeti hőmérséklet és egyéb tényezők függvényében időnként változó lehet.

Elülső kijelző



Program leállítása vagy megváltoztatása

Ha a mosogatógép elindítása után meg kívánja változtatni valamelyik programot, akkor nyissa ki a készülék ajtaját és addig tartsa nyomva a főkapcsolót, amíg a kijelző ki nem kapcsol. Ha a mosószer szórókar fedele kinyílt, akkor töltsön hozzá még mosószert. Ezt követően nyomja meg a főkapcsolót, válasszon másik programot és csukja be a készülék ajtaját.

Ha további edényeket kíván a mosogatógépbe helyezni

Nyissa ki az ajtót. A mosogatógép automatikusan leáll. Helyezze be az edényeket, és csukja be az ajtót. A mosogatógép kis idő múlva folytatja a programot.

Ha a mosogatógép kikapcsolódik áramkimaradás miatt

Ha az adott mosogatási program nem fejeződött be, akkor a félbeszakadt program az újbóli áram alá helyezés alkalmával folytatódik.

Miután befejeződött a program

Miután befejeződött a program, a kijelzőn a „End” felirat jelenik meg.

A program végeztével a mosogatógép automatikusan kikapcsol. A vízcsapot minden használat után zárja el.

A legeredményesebb szárítás elérése

- Töltse meg teljesen a mosogatógépet.
- A bemélyedéssel rendelkező edényeket, például a bögréket, ferdén helyezze el, hogy az öblítővíz le tudjon folyni róluk. Ez a műanyag edények esetében is fontos.
- Töltse fel a készüléket öblítőszerrel, vagy növelje az öblítőszer adagolását.
- Aktiválja a Automata nyitás opciót.
- Mielőtt kivenné az edényeket a mosogatógépből, várja meg, hogy megszáradjanak.

A mosogatógép kiürítése

A forró porcelán törékenyebb. Mielőtt kivenné az edényeket a mosogatógépből, várja meg, hogy megszáradjanak.

Először az alsó kosárból vegye ki az edényeket, hogy ne csepegjen viz a felső kosárból az alsó kosárban lévő edényekre.

FIGYELEM!

Szárítás során megszakad a program, ha megszűnik az áramellátás, vagy ha a készülék ajtaja 2 percnél hosszabb ideig nyitva van.

Program táblázat

| PROGRAMS -Program | Mosószert rekesz 1 / 2 (ml) | EXTRA - Opciók | Előmosások | Főmosás | Öblítések száma | Utolsó öblítés | Fogyasztási adatok ¹⁾ | | |
|-----------------------------|-----------------------------------|-------------------|------------|----------|--------------------|----------------|-------------------------------------|----------------------|-------------------------------|
| | | | | | | | Mosogatási idő (kb. óra:perc) | Energia (kb. kWh) | Vizes csatlakozások (L) |
| Automata mosogatás | --- / 25 | | 1-3 | 50-65 °C | 2-3 | 65 °C | 2:10-2:50 | 0,9-1,5 | 11-20 |
| Intenzív mosogatás | 10 / 25 | | 2 | 70 °C | 2 | 70 °C | 2:55 | 1,7 | 17 |
| ECO mosogatás ²⁾ | --- / 25 | | 1 | 55 °C | 2 | 49 °C | 3:00 | 0,86 | 9,5 |
| Gyors mosogatás | --- / 10 | | | 35 °C | 1 | 25 °C | 0:20 | 0,2 | 10 |
| Öblítés | --- / --- | | | | 1 | --- °C | 0:07 | 0,01 | 3 |

1) A fogyasztási adatok a bejövő víz hőfokától, a szoba hőmérsékletétől, a bepakolt edények méretétől, a kiválasztott extra funkcióktól és egyéb tényezőktől függően változhatnak.

2) Ez a mosogatási program a standard tisztítási ciklus, amelynek alapján a készülék megkapja az energiafogyasztásra vonatkozó címekét. A program normál szennyezettségű edények mosogatására használható, a kombinált energia- és vízfelhasználás tekintetében pedig a leghatékonyabb.

A beállítások menü megnyitása:

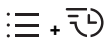

1. Először nyissa ki az ajtót. Kapcsolja ki a készüléket. A főkapcsolót addig tartsa nyomva, amíg a kijelző világítani nem kezd.
2. 10 másodpercen belül:
- nyomja meg a program választó és a SpeedWash opció gombot.
3. A kijelzőn a beállítások menü jelenik meg (az aktuális beállítás és annak aktuálisan beállított értéke).
(A menüből való kilépéshez lapozza végig a menüt, vagy nyomja meg a főkapcsolót.)

Navigálás a beállítások menüben:

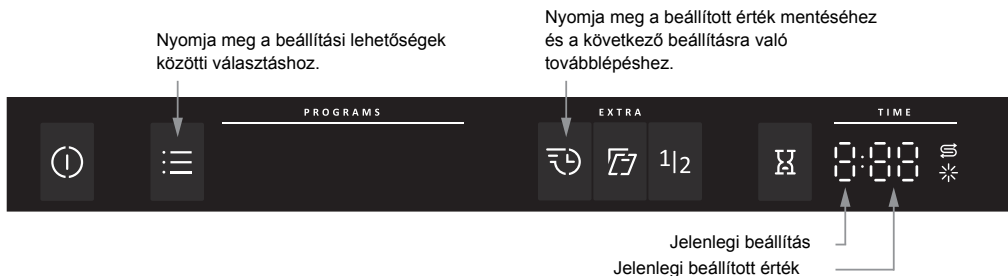

Az alábbi beállításokat módosíthatja:

| Beállítások | Opciók | |
|---------------|-------------|---|
| 1. Öblítőszer | 1:00 - 1:05 | <p>Öblítőszer adagolás beállítása</p> <p>Az öblítőszer adagolás fokozása:</p> <ul style="list-style-type: none"> • Ha az edények foltosak. <p>Az öblítőszer adagolás csökkentése:</p> <ul style="list-style-type: none"> • Ha az edényeken ragacsos, kék-fehér filmréteg található. • Ha az edények csíkosak. • Habképződés. Ha az Ön háztartásában lévő víz nagyon lágy, akkor az öblítőszer 50:50 arányban vízzel felhígítható. <p><i>Gyári beállítás: 05</i></p> |

| Beállítások | Opciók | | | | | | | | | | | | | | | | | | | | | | | | | | | | | | | | | | |
|---|-----------------------------|---|---------------------------|---|--------------------|--------|--------|------|--------|----------|------|---------|----------|------|----------|----------|------|----------|----------|------|----------|----------|------|----------|----------|------|----------|----------|------|----------|----------|------|-------|-------|------|
| 2. Vízkeménység | 2:00 - 2:09 | <p>A vízlágyító beállítása. A víz keménységétől függő beállítást válasszon. Fontos, hogy ez a beállítás megfelelő legyen!</p> <table border="1" data-bbox="617 260 1050 719"> <thead> <tr> <th data-bbox="617 260 759 336">Német vízkeménységi skála</th> <th data-bbox="759 260 904 336">Francia vízkeménységi skála</th> <th data-bbox="904 260 1050 336">Ajánlott beállítás</th> </tr> </thead> <tbody> <tr> <td data-bbox="617 336 759 379">0-5°dH</td> <td data-bbox="759 336 904 379">0-9°fH</td> <td data-bbox="904 336 1050 379">2:00</td> </tr> <tr> <td data-bbox="617 379 759 422">6-8°dH</td> <td data-bbox="759 379 904 422">10-14°fH</td> <td data-bbox="904 379 1050 422">2:01</td> </tr> <tr> <td data-bbox="617 422 759 466">9-11°dH</td> <td data-bbox="759 422 904 466">15-20°fH</td> <td data-bbox="904 422 1050 466">2:02</td> </tr> <tr> <td data-bbox="617 466 759 509">12-14°dH</td> <td data-bbox="759 466 904 509">21-25°fH</td> <td data-bbox="904 466 1050 509">2:03</td> </tr> <tr> <td data-bbox="617 509 759 552">15-19°dH</td> <td data-bbox="759 509 904 552">26-34°fH</td> <td data-bbox="904 509 1050 552">2:04</td> </tr> <tr> <td data-bbox="617 552 759 595">22-24°dH</td> <td data-bbox="759 552 904 595">35-43°fH</td> <td data-bbox="904 552 1050 595">2:05</td> </tr> <tr> <td data-bbox="617 595 759 638">25-29°dH</td> <td data-bbox="759 595 904 638">44-52°fH</td> <td data-bbox="904 595 1050 638">2:06</td> </tr> <tr> <td data-bbox="617 638 759 681">30-39°dH</td> <td data-bbox="759 638 904 681">53-70°fH</td> <td data-bbox="904 638 1050 681">2:07</td> </tr> <tr> <td data-bbox="617 681 759 724">40-49°dH</td> <td data-bbox="759 681 904 724">71-88°fH</td> <td data-bbox="904 681 1050 724">2:08</td> </tr> <tr> <td data-bbox="617 724 759 767">50°dH</td> <td data-bbox="759 724 904 767">89°fH</td> <td data-bbox="904 724 1050 767">2:09</td> </tr> </tbody> </table> <p>Ne felejtse el sót tenni a sótartó rekeszbe, miután beállította a vízlágyítót a következő értékre: 2:01 - 2:09. <i>Ha a vízkeménység nem éri el a 6°dH (9°fH) értéket, válassza a 2:00 lehetőséget. A vízlágyító kikapcsolódik, és nincs szükség sóra.</i> <i>Gyári beállítás: 04</i></p> | Német vízkeménységi skála | Francia vízkeménységi skála | Ajánlott beállítás | 0-5°dH | 0-9°fH | 2:00 | 6-8°dH | 10-14°fH | 2:01 | 9-11°dH | 15-20°fH | 2:02 | 12-14°dH | 21-25°fH | 2:03 | 15-19°dH | 26-34°fH | 2:04 | 22-24°dH | 35-43°fH | 2:05 | 25-29°dH | 44-52°fH | 2:06 | 30-39°dH | 53-70°fH | 2:07 | 40-49°dH | 71-88°fH | 2:08 | 50°dH | 89°fH | 2:09 |
| Német vízkeménységi skála | Francia vízkeménységi skála | Ajánlott beállítás | | | | | | | | | | | | | | | | | | | | | | | | | | | | | | | | | |
| 0-5°dH | 0-9°fH | 2:00 | | | | | | | | | | | | | | | | | | | | | | | | | | | | | | | | | |
| 6-8°dH | 10-14°fH | 2:01 | | | | | | | | | | | | | | | | | | | | | | | | | | | | | | | | | |
| 9-11°dH | 15-20°fH | 2:02 | | | | | | | | | | | | | | | | | | | | | | | | | | | | | | | | | |
| 12-14°dH | 21-25°fH | 2:03 | | | | | | | | | | | | | | | | | | | | | | | | | | | | | | | | | |
| 15-19°dH | 26-34°fH | 2:04 | | | | | | | | | | | | | | | | | | | | | | | | | | | | | | | | | |
| 22-24°dH | 35-43°fH | 2:05 | | | | | | | | | | | | | | | | | | | | | | | | | | | | | | | | | |
| 25-29°dH | 44-52°fH | 2:06 | | | | | | | | | | | | | | | | | | | | | | | | | | | | | | | | | |
| 30-39°dH | 53-70°fH | 2:07 | | | | | | | | | | | | | | | | | | | | | | | | | | | | | | | | | |
| 40-49°dH | 71-88°fH | 2:08 | | | | | | | | | | | | | | | | | | | | | | | | | | | | | | | | | |
| 50°dH | 89°fH | 2:09 | | | | | | | | | | | | | | | | | | | | | | | | | | | | | | | | | |
| 3. TAB (3 az 1-ben/minden az egyben mosószer) | 3:00 (Ki) 3:01 (Be) | <p>3az1-ben mosószer / minden az egyben mosószer használata esetén aktiválhatja ezt a beállítást. A mosogatási programok minden alkalommal automatikusan alkalmazkodnak, hogy a lehető legjobb mosogatási és szárítási eredményt nyújtsák. A beállítás aktiválása esetén nem kell öblítőszer hozzáadni, mivel ez az opció letiltja az öblítőszer adagolást. Csökken továbbá a vízlágyítóhoz hozzáadott só mennyisége. A sótartó rekeszbe sót kell tenni.</p> <table border="1" data-bbox="617 1106 1050 1337"> <thead> <tr> <th data-bbox="617 1106 1050 1142">FIGYELEM!</th> </tr> </thead> <tbody> <tr> <td data-bbox="617 1142 1050 1337"> A megfelelő mosogatási eredmény elérése érdekében rendkívül fontos, hogy ellenőrizze, melyik típusú mosószer vagy minden az egyben termék felel meg a leginkább az Ön igényeinek! Gondosan olvassa el a mosószer csomagolásán lévő, a felhasználásra vonatkozó tájékoztatót. Mindig kövesse a csomagoláson a felhasználásra vonatkozó utasításokat vagy tájékoztatót! </td> </tr> </tbody> </table> | FIGYELEM! | A megfelelő mosogatási eredmény elérése érdekében rendkívül fontos, hogy ellenőrizze, melyik típusú mosószer vagy minden az egyben termék felel meg a leginkább az Ön igényeinek! Gondosan olvassa el a mosószer csomagolásán lévő, a felhasználásra vonatkozó tájékoztatót. Mindig kövesse a csomagoláson a felhasználásra vonatkozó utasításokat vagy tájékoztatót! | | | | | | | | | | | | | | | | | | | | | | | | | | | | | | | |
| FIGYELEM! | | | | | | | | | | | | | | | | | | | | | | | | | | | | | | | | | | | |
| A megfelelő mosogatási eredmény elérése érdekében rendkívül fontos, hogy ellenőrizze, melyik típusú mosószer vagy minden az egyben termék felel meg a leginkább az Ön igényeinek! Gondosan olvassa el a mosószer csomagolásán lévő, a felhasználásra vonatkozó tájékoztatót. Mindig kövesse a csomagoláson a felhasználásra vonatkozó utasításokat vagy tájékoztatót! | | | | | | | | | | | | | | | | | | | | | | | | | | | | | | | | | | | |

☼ Öblítőszer utántöltése

Ha az öblítőszer után kell tölteni, akkor a kijelzőn a fenti szimbólum világít.

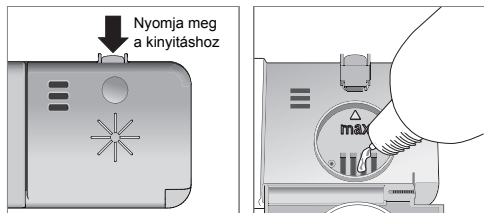

1. Nyissa fel a mosogatószerartató fedelet.
2. Óvatosan töltsé fel a rekeszt öblítőszerrel a **max** szintig.
3. Törölje le a rekesz környékén esetlegesen kifreccsent öblítőszeret.
4. Szorosan csukja le a fedelet.

A feltöltést követően eltarthat egy ideig, mire a szimbólum kialszik.

🌀 A rekesz feltöltése sóval

Ha a só után kell tölteni, akkor a kijelzőn a fenti szimbólum világít.

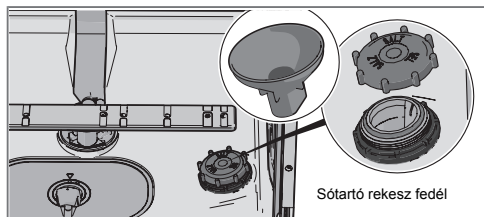

Ha a só elfogy, csavarozza le a kupakot és töltsé fel sóval a rekeszt. Vizet csak a legelső alkalommal kell hozzáönteni! Törölje tisztára a rekeszt száját és csavarja vissza rá a kupakot. Futtasson le valamilyen programot a mosogatógépben lévő só kiöblítésére.

A feltöltést követően eltarthat egy ideig, mire a szimbólum kialszik.

⚠ FIGYELMEZTETÉS!

A rozsdafoltok kialakulásának elkerülése érdekében a só hozzáadása után rögtön el kell indítani egy mosogatási programot.

Soha ne öntsön mosogatószeret a sótartó rekeszbe. Ez tönkreteszi a vízlágyítót!

Durva szűrő

A durva szűrő a nagyobb méretű élelmiszer-maradékokat fogja fel, amelyek így nem jutnak el a szivattyúig. A szűrőt szükség szerint ürítse ki.

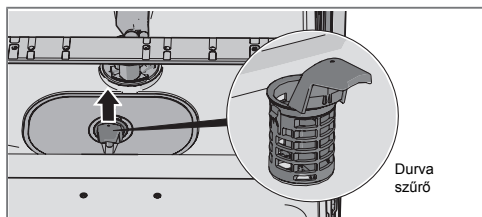

1. A durva szűrőt a fogantyúnál fogva emelje ki.
2. Ürítse ki a szűrőt. Ne felejtse el visszarakni a helyére!

Finom szűrő

A mosogatógép minden mosogatás alkalmával kiöblíti a finom szűrőben összegyűlt hulladékokat. Szükség esetén tisztítsa meg a finom szűrőt.

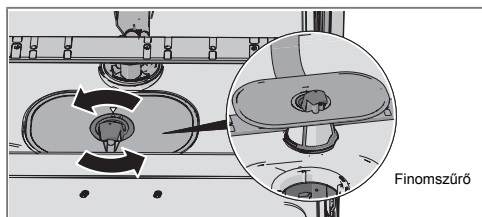

1. Fordítsa el a fogantyút az óramutató járásával ellentétes irányba.
2. A szűrőt a fogantyúnál fogva, egyenesen emelje ki. A finom szűrő tisztításához először vegye ki a durva szűrőt.
3. A visszahelyezést fordított sorrendben végezze el. A finom szűrő cseréjekor győződjön meg róla, hogy a szélek tömítése megfelelő legyen.
4. A fogantyút az óramutató járásával megegyező irányba, a stop állásba elfordítva rögzítse a helyén a szűrőt.

FIGYELEM!

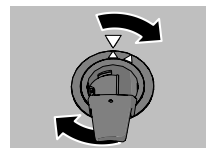

A szűrők helytelen beszerelése befolyásolhatja a mosogatás eredményét. A mosogatógépet tilos megfelelő helyen beszerelt szűrők nélkül üzemeltetni.

FIGYELEM!

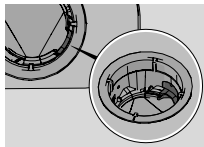

Ellenőrizze, hogy a szűrő alatti kifolyó jobb oldalán lévő színes záróelem a helyén van-e.

Szűrőkarok

A lyukak és a csapágyak időnként megakadhatnak. A szennyeződésekkel tüvel vagy hasonló eszközzel távolítsa el. A szűrőkarokon alul is vannak lyukak.

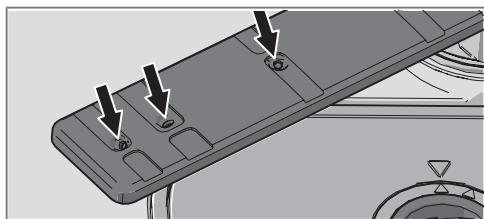

A tisztítás megkönnyítéséhez eltávolíthatók a szűrőkarok. A tisztítást követően ne felejtse el megfelelő módon visszaszerelni őket.

Alsó szűrőkar

- Az alsó szűrőkart egyenesen húzza fel az eltávolításhoz.

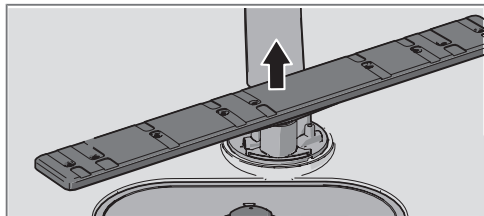

Felső szűrőkar

1. Húzza ki a felső kosarat.
2. A szűrőkar felső kosárból történő eltávolításához az óramutató járásával ellentétes irányban csavarja ki a szűrőkar csapágyakat.

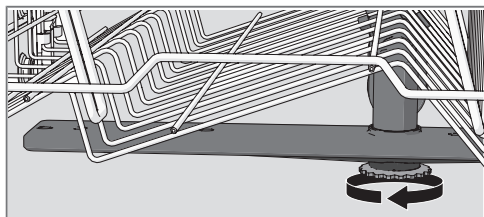

Az ajtó és az ajtó tömítés

Rendszeresen tisztítsa meg az ajtó oldalait és tömítését. A tisztításhoz kissé megnedvesített törleruhát használjon (szükség esetén egy kevés tisztítószerrel).

Elülső panel

A gombokat tartsa tisztán és zsírtól mentes állapotban. A tisztításhoz száraz vagy enyhén nedves rongyot használjon. Soha ne használjon tisztítószeret – az összekarcolhatja a felületet. A gombok nemkívánatos aktiválását elkerülendő a tisztítás előtt a főkapcsoló segítségével kapcsolja le a mosogatógépet.

A mosogatógép üstje

A mosogatógép üstje rozsdamentes acélból készült, és normál használat során tiszta marad.

Vízkövesedés

Kemény víz esetén vízkő rakódhat le a mosogatógépben. Ha ez bekövetkezik, futtassa le a Intenzív mosogatás programot úgy, hogy két evőkanálnyi citromsavat tesz a mosószer rekeszébe (a mosogatógép legyen üres).

A szivattyú dugulásának megszüntetése

Ha a mosogatógép vizet tartalmaz a program befejezése után, akkor előfordulhat, hogy valami dugulást okozott a szivattyúban. A dugulást okozó tárgyak könnyen eltávolíthatók.

1. Kapcsolja ki a készüléket a főkapcsolóval, és húzza a csatlakozóját a fali aljzattól.
2. Távolítsa el a durva szűrőt és a finom szűrőt.
3. Merje ki a vizet a mosogatógép üstjéből.
4. A szivattyú ellenőrzéséhez távolítsa el az alsó csatorna jobb oldalán lévő színes záróelemet.
5. Forgassa el kézzel a szivattyú záróeleme mögött található szivattyúkereket. Óvatosan távolítson el minden tárgyat.
6. Helyezze vissza a szivattyút a finom és a durva szűrővel együtt.
7. Dugja vissza a dugós csatlakozót.

Ha a mosogatógép még mindig nem indul és zúgó hang hallatszik, akkor aktiválódott a túlfolyás elleni védelem.

- Zárja el a vizet.
- Húzza ki a dugós csatlakozót a fali aljzattól.
- Hívja a szerviz részleget.

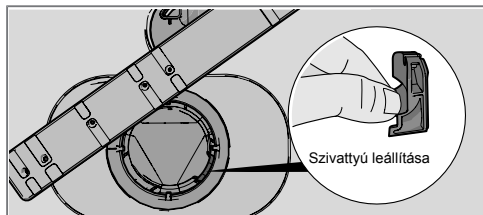

Szivattyú leállítása

FIGYELEM!

Ne felejtse el visszahelyezni a szivattyú záróelemét.

A befolyócsőszűrő dugulásának megszüntetése

Ha a vízben kis részecskék láthatók, akkor lehetséges, hogy eldugult a befolyócső külső szűrője, ami a következő állapotot eredményezi: Vízbemeneti hiba.

1. Kapcsolja ki a készüléket a főkapcsolóval, és húzza a csatlakozóját a fali aljzathoz.
2. Zárja el a vízcsapot.
3. Csavarja ki a befolyócsövet.
4. Óvatosan vegye ki a külső szűrőt a befolyócsőből, és tisztítsa meg.
5. Helyezze vissza a szűrőt, és ellenőrizze, hogy a tömítés megfelelő helyzetben van-e.
6. Csavarja be erősen a befolyócsövet a helyére.
7. Csatlakoztassa a dugót a fali aljzathoz, és nyissa ki a vízcsapot. Várjon egy kis ideig, hogy a nyomás kiegyenlítődjön, majd ellenőrizze az illesztés szivárgásmentességét.

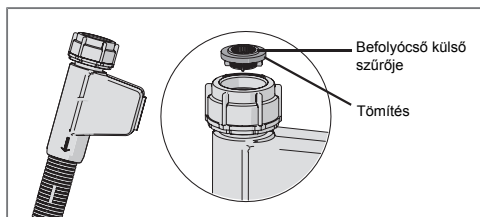

Hibaelhárítás

| A kijelzőn megjelenő hiba típusa | | Teendő |
|----------------------------------|---------------------------|---|
| F10 | Túltöltés | Tisztítsa meg a szivattyút. Lásd itt: Karbantartás és tisztítás. Ha a probléma továbbra is fennáll, hívja a szerviz részleget. |
| F11 | Vízkiemeneti hiba | Lásd a „Víz marad a mosogatógépben” részt a lenti „Probléma” táblázatban. Ha a probléma továbbra is fennáll, hívja a szerviz részleget. |
| F12 | Vízbemeneti hiba | Ellenőrizze, hogy a vízcsap ki van-e nyitva. és hogy a befolyócső külső szűrője nincs-e eldugulva. Lásd: A befolyócsőszűrő dugulásának megszüntetése című rész, Karbantartás és tisztítás. Ha a probléma továbbra is fennáll, hívja a szervizt. |
| F40 | Bemeneti szelep szivárgás | Zárja el a vízcsapot és hívja a szerviz részleget. |
| F52 | Vízszint hiba | Tisztítsa meg a durva és a finom szűrőt. Ügyeljen arra, hogy a befolyócső külső szűrője ne legyen eldugulva. Ha a probléma továbbra is fennáll, hívja a szervizt. |
| F54 | Túltöltés | Zárja el a vízcsapot és hívja a szerviz részleget. |
| F56 | Keringtetési hiba | Hívja a szerviz részleget. |

A hibaüzenet törléséhez nyomja meg bármelyik gombot.

| Probléma | Lehetséges kiváltó ok | Teendő |
|---------------------------------------|---|---|
| A gombok nem reagálnak a megnyomásra. | Az ajtó kinyitása után túl hamar nyomta meg a gombot. | Várjon egy picit és próbálkozzon újra. |
| | A gombok beszennyeződtek. | Száraz vagy enyhén nedves ronggyal tisztítsa meg. |
| | Az ajtó be van csukva. | Nyissa ki az ajtót. A gombok csak nyitott ajtó mellett reagálnak. |
| Az ajtót nem lehet becsukni. | A kosarak nincsenek megfelelően elhelyezve. | Győződjön meg róla, hogy a kosarak vízszintesen megfelelő módon legyenek elrendezve. Győződjön meg róla, hogy az edények ne akadályozzák meg, hogy a kosarak megfelelően a helyükre csússzanak. |
| | Az ajtózár nem kattán a helyére és nem záródik. | Ellenőrizze az ajtózárat. Ha nem kattán a helyére és nem záródik be, nyissa ki az ajtót. Nyomja meg és tartsa nyomva az Automata nyitás opció gombját 15 másodpercig. Ezután várjon 30 másodpercig. Csukja be az ajtót. Ellenőrizze, hogy az ajtózár a helyére kattán-e és bezáródik-e. |

| Probléma | Lehetséges kiváltó ok | Teendő |
|---|--|--|
| A mosogatógép nem indul el. | Az ajtó nincs rendesen becsukva. | Ellenőrizze. |
| | Kinyitotta a mosogatógépet, hogy további edényeket rakjon be, miközben folyamatban van egy program. | Csukja be az ajtót, és várjon. A mosogatógép kis idő múlva folytatja a programot. |
| | Az ajtózár nem kattant a helyére és nem záródott be. | Ellenőrizze az ajtózárat. Ha nem kattant a helyére és nem záródott be, nyissa ki az ajtót. Nyomja meg és tartsa nyomva az Automata nyitás opció gombját 15 másodpercig. Ezután várjon 30 másodpercig. Csukja be az ajtót. Ellenőrizze, hogy az ajtózár a helyére kattant-e és bezáródik-e. |
| | Valamelyik biztosító/megszakító kioldott. | Ellenőrizze. |
| | A villásdugó nincs bedugva a fali aljzatba. | Ellenőrizze. |
| | A vízcsap el van zárva. | Ellenőrizze. |
| | Túlfolyás/szivárgás. | Ellenőrizze. |
| | Zúgó hang (a szivattyú) hallatszik a mosogatógép belsejéből és a főkapcsoló kikapcsolása esetén sem szűnik meg. | Zárja el a vízcsapot. Húzza ki a villás dugót az aljzatból és hívja a szerviz részleget. |
| Győződjön meg róla, hogy nincs-e kiválasztva a Késletett indítás opció. | A Késletett indítás opció törléséhez addig tartsa nyomva a főkapcsolót, amíg a kijelző ki nem kapcsol. Indítsa újra a mosogatógépet. | |

| Probléma | Lehetséges kiváltó ok | Teendő |
|--|--|--|
| Az edények nem tiszták. | A szűrőkarok nem forognak. | Távolítsa el és tisztítsa meg a karokat. Győződjön meg róla, hogy az edények ne legyenek a szűrőkarok útjában. |
| | A szűrőkarok lyukai vagy csapágycái eltömődtek. | Tisztítsa meg a szűrőkarokat. Lásd a Karbantartás és tisztítás fejezetet. |
| | Nem megfelelő mosogatási program. | Válasszon hosszabb programot. |
| | Nem megfelelő mosószer adagolás. | Az adagolást a vízkeménységhez kell igazítani. A túl sok vagy túl kevés mosószer nem megfelelő mosogatási eredményhez vezet. |
| | Régi mosószer. A mosószer romlandó termék. | Kerülje a nagy kiszerezésű termékek alkalmazását. |
| | Az edényeket nem jól rakta be. | A porcelán edényeket ne takarja le tálal és hasonlóval. Ne helyezzen nagyon magas falú poharat a kosarak sarkába. |
| | A poharak és csészék felborultak a mosogatási program során. | Az edényeket úgy helyezze el, hogy azok stabilan álljanak. |
| | A szűrők nincsenek megfelelő módon beszerelve. | Ellenőrizze, hogy a szűrő fogantyúja rögzítve van-e a stop állásban. A fogantyúnak a mosogatógépből kifelé kell állnia. |
| | Nem történt meg az ürítőszivattyú leállítása. | Ellenőrizze, hogy a szűrő alatti kifolyó jobb oldalán lévő színes záróelem a helyén van-e. Lásd a Karbantartás és tisztítás fejezetet. |
| Foltok a rozsdamentes acél és ezüst tárgyakon. | Bizonyos élelmiszerek, mint pl. mustár, majonéz, citrom, ecet, só és öntetek, foltot hagyhatnak a rozsdamentes acélon, ha túl sokáig rajta maradnak. | Az ilyen élelmiszer-maradékokat öblítse le, ha nem indítja be azonnal a mosogatógépet. Használja az Öblítés programot. |
| | A rozsdamentes acél foltot hagyhat az ezüstön, ha a mosogatás közben érintkeznek egymással. Az alumínium szintű foltokat hagyhat az edényeken. | A foltosodás és az elfénytelenedés elkerüléséhez különítse el a különböző fémekből, például az ezüsből, a rozsdamentes acélból és az alumíniumból készült edényeket. |

| Probléma | Lehetséges kiváltó ok | Teendő |
|---|--|--|
| Foltok vagy filmréteg az edényeken. | A vízlágyítóból szivárog a só. | A sótartó rekesz fedele legyen megfelelően lezárva. Máskülönben hívja a szerviz részleget. |
| | Nem megfelelő vízlágyító beállítás. | Lásd itt: Beállítások. |
| | Nem megfelelő öblítőszer adagolás beállítás. | Lásd itt: Beállítások. |
| | A sótartó rekesz kiürült. | Töltse fel sóval a rekeszt. Lásd itt: Az első használatba vétel előtt. |
| | 3az1-ben / minden az egyben mosószert használ és a TAB beállítás (3az1-ben / minden az egyben mosószert) aktiválva van. | Deaktiválja a TAB beállítást (3az1-ben / minden az egyben mosószert), majd töltse fel sóval és öblítőszerrel a készüléket. |
| | A túl magas hőfok és/vagy túl sok mosószert bemarást eredményezhet a kristály edényeken. Ez sajnos nem javítható, mindössze megelőzhető. | A kristály edényeket alacsony hőfokon és kis mennyiségű mosószerttel mosogassa. Lépjen kapcsolatba a mosószert gyártójával. |
| Az edényeken ragacsos, kék-fehér filmréteg található. | Az öblítőszer adagolás beállítása túl magas. | Csökkentse az öblítőszer mennyiségét. Lásd itt: Az első használatba vétel előtt és itt: Beállítások. Ha az Ön háztartásában nagyon lágy a víz, akkor az öblítőszerrel 50:50 arányban hígítsa fel vízzel. |
| Foltok maradnak hátra a mosogatás után. | A rúzs és a tea nehezen eltávolítható. | Használjon feltöltésvolítót tartalmazó mosószert. |
| Mosószert marad a mosószert rekeszében a mosogatás befejezése után. | A mosószert rekesze nedves volt a mosószert behelyezésekor. | A mosószert rekeszének száraznak kell lennie a mosószert behelyezésekor. |
| Zörgő hang mosogatás közben. | Az edényeket nem jól helyezte be, vagy a szűrőkarok nem forognak. | Győződjön meg róla, hogy az edények biztonságosan legyenek bepakolva. Forgassa meg a szűrőkarokat és ellenőrizze, hogy forognak-e. |
| A kijelzőn megjelenik az 1 perc felirat. | A program az előre becsültnél hosszabb ideig tart. | Nincs teendő. A program időtartama tárolva van, és a program következő futásakor a megfelelő idő jelenik meg. |

| Probléma | Lehetséges kiváltó ok | Teendő |
|--|---|--|
| Víz marad a mosogatógépben. | A szűrők eldugultak. | Tisztítsa meg a durva és a finom szűrőt. |
| | A szűrők nincsenek megfelelő módon beszerelve. | Ellenőrizze, hogy a szűrő fogantyúja rögzítve van-e a stop állásban. A fogantyúnak a mosogatógépből kifelé kell állnia. |
| | Szennyeződés a szivattyúban. | Tisztítsa meg a szivattyút. Lásd itt: Karbantartás és tisztítás. |
| | Nem történt meg az ürítésszivattyú leállítása. | Ellenőrizze, hogy a szűrő alatti kifolyó jobb oldalán lévő színes záróelem a helyén van-e. Lásd a Karbantartás és tisztítás fejezetet. |
| | A lefolyó megtekeredett. | A tömlő legyen csavarodástól és éles hajlítástól mentes. |
| | Eldugult lefolyó. | Válassza le a kifolyócsövet azon a ponton, ahol a mosogatótálca a vízzárhoz csatlakozik. Győződjön meg arról, hogy nincs benne szennyeződés, és hogy az illesztés belső átmérője legalább 14 mm. |
| Kellemtelen szag a mosogatógép belsejében. | Szennyeződés a tömitések mentén és a sarkokban. | Tisztítsa meg mosogatókefe és fékezett habzású tisztítószer segítségével. |
| | Túl sokáig választott alacsony hőfokú programokat. | Havonta kb. egyszer futtasson le magasabb hőfokú programot is. |
| Az edények nem eléggé szárazak. | A Automata nyitás opció nincs aktiválva. | Aktiválja a Automata nyitás opciót. |
| | A mosogatógép nincs teljesen megtöltve. | Töltse meg teljesen a mosogatógépet. |
| | Az öblítőszer után kell tölteni vagy túl alacsony az adagolása. | Töltse fel a készüléket öblítőszerrel, illetve fokozza az adagolást. Lásd itt: Az első használatba vétel előtt és itt: Beállítások. |
| | 3az1-ben / minden az egyben mosószer használ és a TAB beállítás (3az1-ben / minden az egyben mosószer) aktiválva van. | Deaktiválja a TAB beállítást (3az1-ben / minden az egyben mosószer), majd töltsen fel sóval és öblítőszerrel a készüléket. |

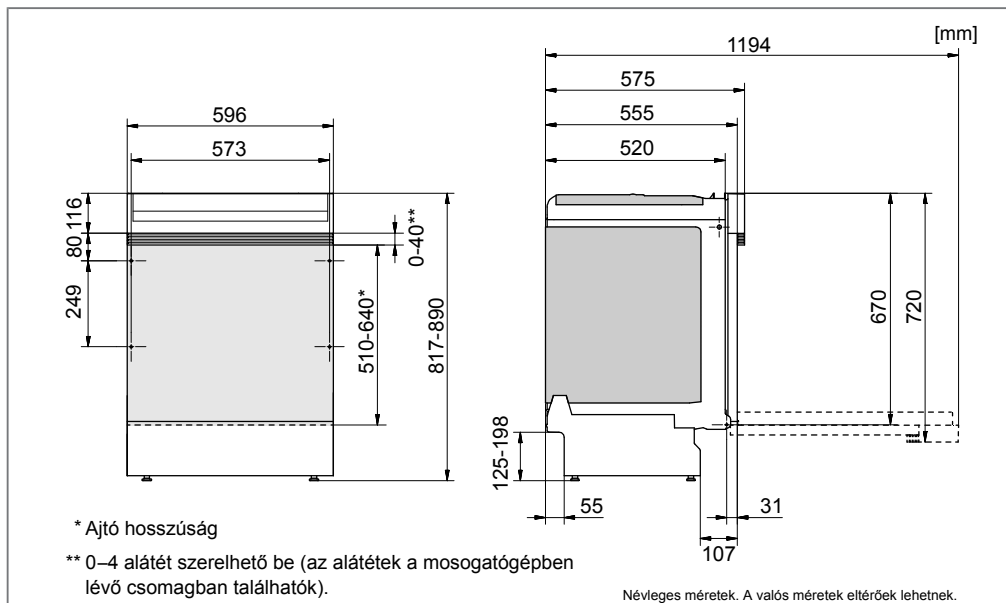

Fontos, hogy olvassa el és tartsa be a lenti utasításokat. A beszerelést és bekötést a különálló beüzemelési utasítások szerint végezze el.

Biztonságra vonatkozó utasítások

- A villamos, víz és csatorna bekötést képzett szakember végezze el.
- Minden esetben tartsa be a vízre, csatornára és elektromos áramra vonatkozó érvényes előírásokat.
- Körültekintő módon járjon el a beszerelés során! Viseljen védőkesztyűt! A beszerelést minden esetben két személy végezze!
- A vízszivárgásból eredő károk megelőzése érdekében helyezzen védőtálcát a mosogatógép alá.
- A mosogatógép helyére történő beszerelése előtt a Öblítés program lefuttatásával tesztelje a készüléket. Győződjön meg róla, hogy a mosogatógép megtelik vízzel, valamint hogy a vizet leereszti a készülék. Ellenőrizze, hogy nincs-e szivárgás az illesztéseknél.

- ellenőrizze a méretek megfelelőségét. Az ajtóburkolat magassága hozzáigazítható a készülék környezetéhez.
- A mosogatógépet kizárólag szilárd, stabil talajon állítsa fel. A mosogatógépet a talpak segítségével állítsa vízszintbe.
- Ha a mosogatógép beépíthető, akkor a mellette lévő konyhabútoroknak is párabíróknak kell lenniük a mosogatógép párájával szemben.
- Helyezze fel a védőfóliát a munkalap aljára (a védőfólia a dokumentumokat tartalmazó tasakban található). A védőfólia megvédi a nedvességtől a munkalapot.
- Ügyeljen arra, hogy a készülék úgy legyen elhelyezve, hogy az ajtó szabadon ki tudjon nyílni, mert az akadályok megzavarhatják az ajtózár működését.

Csatorna csatlakozás

Tekintse át a külön beüzemelési utasításokban található szükséges tudnivalókat.

A mosogatógép megemelt helyre is beépíthető (az ergonomikus munkamagasság biztosítása érdekében). Ez azt jelenti, hogy a készülék úgy is elhelyezhető, hogy a kifolyó a mosogatógép alja alá is elvezethető, például közvetlenül padlóba szerelt lefolyóba elvezetve. A készülék integrált antiszifonnal van ellátva, amely megakadályozza, hogy a berendezésből mosási ciklus közben elszivárogjon a víz.

⚠ FIGYELMEZTETÉS!

A mosogatógép beszerelése során zárja el a vízellátást!

A munka időtartama alatt ki kell húzni a villásdugót, vagy áramtalanítani kell az aljzatot!

Beállítás

- A beszerelési hely és a csatlakozások méreteit a külön beüzemelési utasításokban találja. A beszerelés előtt

A kifolyó a mosogatótálca búzelzárójában lévő csatlakozó csomakra is ráköthető. A csatlakozó csomak belső átmérője legalább 14 mm legyen.

A lefolyó maximum 3 m meghosszabbítható (a teljes hossza nem haladhatja meg a 4,5 m). Az illesztések vagy összekötő csövek belső átmérője legalább 14 mm legyen. A legjobb azonban, ha a lefolyót illesztések nélküli új tömlőre cserélteti le.

A kifolyócső egyetlen része sem lehet magasabban, mint 950 mm.

A kifolyócső csatlakoztatásához használjon tömlőbilincset. Ügyeljen arra, hogy a cső ne csavarodjon meg.

Víz csatlakozás

Kizárólag a mosogatógéphez tartozó befolyócsövet használja. Ne használjon fel régi vagy egyéb tartalék tömlőt.

A befolyócsövet vízcappal (elzáró csappal) kell ellátni. A vízcapp legyen könnyen hozzáférhető, hogy a mosogatógép mozgatása esetén el lehessen zárni a vízellátást.

A beszerelést követően nyissa ki a vízcspat, és várjon kis ideig, hogy kiegyenlítődjön a nyomás. Ellenőrizze az illesztések szivárgásmentességét.

Csatlakoztatás a hidegvíz-vezetékhez

Ha az épület fűtése olaj, áram vagy gáz használatával történik, akkor a mosogatógépet a hidegvíz-vezetékhez csatlakoztassa.

Csatlakoztatás a melegvíz-vezetékhez

Ha az épület fűtése energiatakarékos módon, például központi fűtéssel, napenergia vagy geotermikus energia használatával történik, akkor a mosogatógépet a melegvíz-vezetékhez csatlakoztassa (max. 70 °C). A melegvíz-vezetékhez való csatlakoztatás lerövidíti a mosogatási időt, és kevesebb lesz az energiafelhasználás.

FIGYELEM!

Az elektromos kábelek cseréjét, valamint a gép biztonságával és teljesítményével kapcsolatos javítási és karbantartási munkákat csak a gyártó szervizének munkatársa vagy hasonló szakmai végzettséggel rendelkező szakember végezheti.

FIGYELEM!

Ne lépje túl a vízellátás megengedett hőmérsékletét. Bizonyos edények olyan anyagokat tartalmaznak, amelyek nem viselik el a magas hőmérsékletet. Lásd: Törékeny edények című rész, A mosogatógép megtöltésefejezet.

Villamos csatlakoztatás

A villamos csatlakoztatásra vonatkozó tájékoztatást a géptörzslapon találja meg. A villamosenergia-ellátásnak meg kell felelnie a specifikációnak.

A mosogatógép kizárólag földelt aljzathoz szabad csatlakoztatni.

A fali aljzatot a szerelési területen kívül, jól hozzáférhető helyen kell elhelyezni. Ne használjon hosszabbítót!

Olvassa el a következő fejezetet: Hibaelhárítás Csak ezt követően forduljon a szervizhez. Ha olyan problémát észlelt, amelyet nem tud megoldani, forduljon a legközelebbi forgalmazóhoz. Lásd: www.gorenje.com.

Kapcsolatfelvétel esetén tüntesse fel a géptörzslapon található adatokat. Adja meg a cikkszámot (1) és a gyártási számot (2) is.

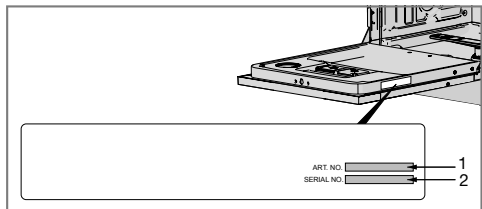

A tesztintézetre vonatkozó információt e-mailben kérheti: dishwashers@appliance-development.com.

A kérésben tüntesse fel a géptörzslapon található adatokat. Adja meg a cikkszámot (1) és a gyártási számot (2) is.

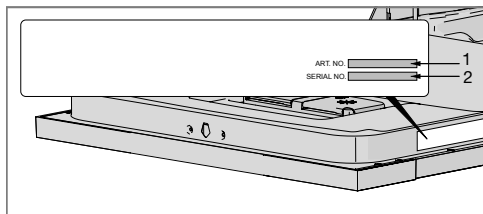

Az energiabesorolási címkézésre vonatkozó tájékoztatás

Információs adatlap, az EU bizottsági felhatalmazáson alapuló rendeletnek megfelelően 1059/2010

Gorenje

| | |
|---|---|
| Modell megnevezése: | GI66168X |
| Standard terítékek száma: | 16 ¹⁾ |
| Energiahatékonysági osztály: | A+++ |
| Éves energiafelhasználás(AE _C): | 245 kWh per év ²⁾ |
| Standard tisztítási ciklus energiafelhasználása(E _i): | 0,86 kWh |
| Áramfogyasztás | |
| Kikapcsolt üzemmód (P _o): | 0,49 W |
| Készenléti üzemmód (P _i): | 0,49 W |
| Éves vízfelhasználás(AW _C): | 2660 liter per év ³⁾ |
| Szárítási hatékonysági osztály: | A ⁴⁾ |
| Standard program: | ECO mosogatás ⁵⁾ , opció Automata nyitás |
| Standard tisztítási ciklus programjának időtartama: | 180 perc |
| Készenléti üzemmód időtartama (T _i): | Végtelen |
| Zajkibocsátás: | 44 dB(A) re 1 pW |
| Kivétel: | Integrált termék |

- 1) Az EN 50242 szabvány szerint.
- 2) 280 standard tisztítási ciklus alapján, hideg vizes csatlakozás mellett és az energiatakarékos üzemmód szerinti fogyasztási adatok szerint. A valós vízfogyasztási adatok a készülék felhasználási módjától függenek.
- 3) 280 standard tisztítási ciklus alapján. A valós vízfogyasztási adatok a készülék felhasználási módjától függenek.
- 4) G-től (legkevésbé hatékony) A-ig (leghatékonyabb) terjedő skálán:
- 5) Ez a mosogatási program a standard tisztítási ciklus, amelynek alapján a készülék megkapja az energiafogyasztásra vonatkozó címkét. A program normál szennyezettségű edények mosogatására használatos, a kombinált energia- és vízfelhasználás tekintetében pedig a leghatékonyabb.

Műszaki adatok

| | |
|------------------------|----------------------|
| Magasság: | 817-890 mm |
| Szélesség: | 596 mm |
| Mélység: | 575 mm |
| Tömeg: | 35 kg ¹⁾ |
| Víznyomás: | 0,03–1,0 MPa |
| Villamos csatlakozás: | Lásd a típus táblát. |
| Névleges teljesítmény: | Lásd a típus táblát. |

- 1) A tömeg az eltérő specifikáció alapján változhat.